

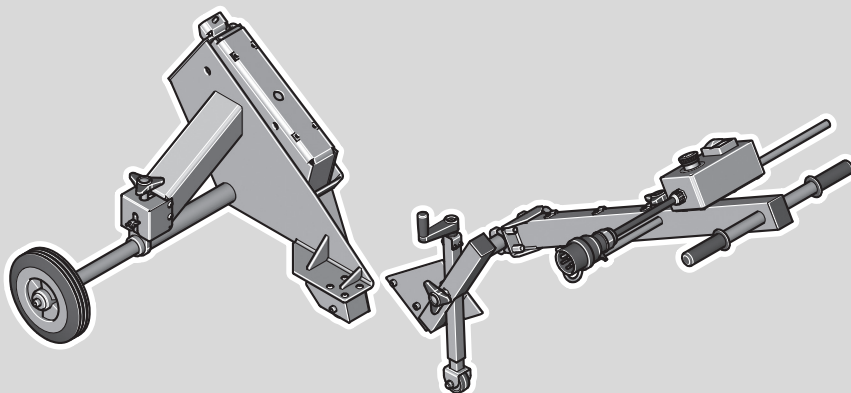

















- ▶ **GIMS150** 7 902 14 00 40 3
- ▶ **GIMS1502V** 7 902 14 00 23 3
- ▶ **GIMS1505V6** 7 902 14 09 57 3
- ▶ **GIMS75** 7 902 13 00 40 3
- ▶ **GIMS752V** 7 902 13 00 23 3
- ▶ **GIMS755V6** 7 902 13 09 57 3



Deutsch	Betriebsanleitung	 6
English	Instruction Manual	 11
Français	Notice d'utilisation	 13
Italiano	Istruzioni per l'uso	 16
Nederlands	Gebruiksaanwijzing	 18
Español	Instrucciones de uso	 21
Português	Instruções de serviço	 23
Ελληνικά	Οδηγίες χρήσης	 25
Dansk	Driftsvejledning	 28
Norsk	Driftsinstruks	 30
Svenska	Bruksanvisning	 32
Suomi	Käyttöohje	 34
Magyar	Üzemeltetési utasítás	 36
Česky	Návod k obsluze	 39
Slovensky	Návod na použitie	 41
Polski	Instrukcja eksploatacji	 44
На русском языке	Руководство по эксплуатации	 47
中文	圆管研磨装置使用说明书	 50

3

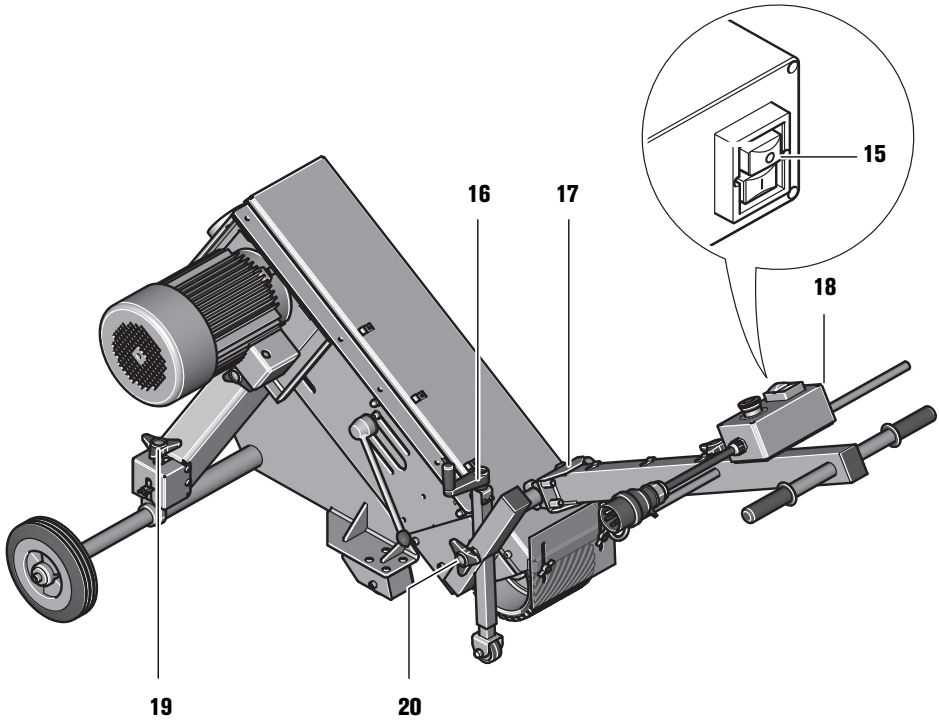
4

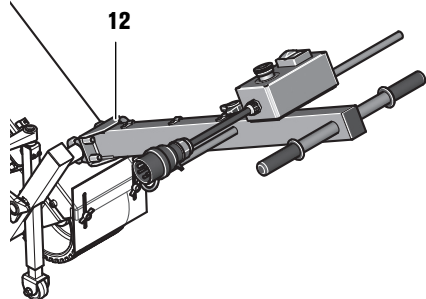

5

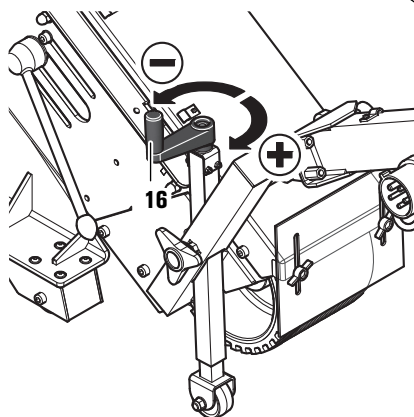

6

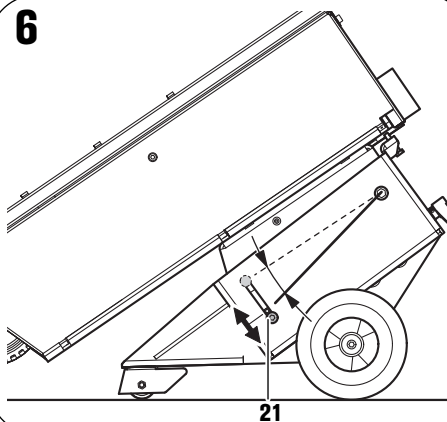

7

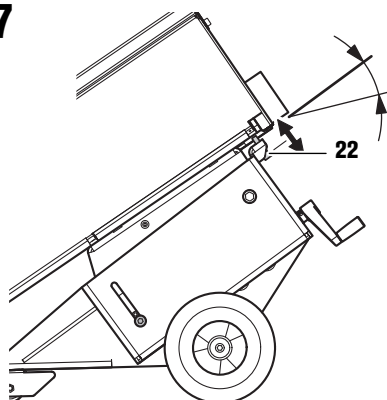

8

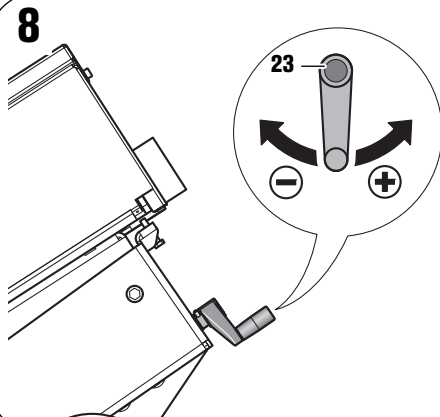



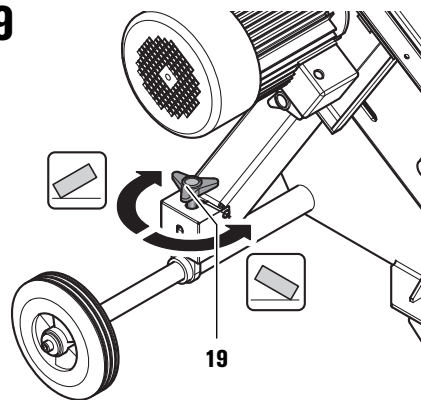

9



Originalbetriebsanleitung Fahrgestell.

Verwendete Symbole, Abkürzungen und Begriffe.

Die in dieser Betriebsanleitung und ggf. auf dem Gerät verwendeten Symbole dienen dazu, Ihre Aufmerksamkeit auf mögliche Gefährdungen bei der Arbeit mit diesem Gerät zu lenken.

Symbol	Begriff, Bedeutung
	Aktion
	Dokumentation lesen
	Allgemeines Gebotszeichen
	Warnung vor Gefahr

Zu Ihrer Sicherheit.



Verwenden Sie dieses Fahrgestell nicht, bevor Sie diese Betriebsanleitung gründlich gelesen und vollständig verstanden haben, einschließlich der Abbildungen, Spezifikationen und Sicherheitsregeln.



Lesen und beachten Sie die Betriebsanleitung der Maschine, die auf dieses Fahrgestell montiert werden soll.

Diese Betriebsanleitung zum späteren Gebrauch aufbewahren und bei einer Weitergabe oder Veräußerung der Maschine überreichen.

Verwenden Sie zur Montage der Maschine auf dem Fahrgestell das passende Befestigungsmaterial. Eine fehlerhafte Montage kann dazu führen, dass sich die Maschine während des Arbeitsvorganges vom Fahrgestell löst und schwere Unfälle verursacht.

Stellen Sie vor dem Einschalten sicher, dass alle Spannhelme am Fahrgestell gut festgezogen sind. Senkt sich die Maschine während des Arbeitsvorganges plötzlich ab, kann dies zu schweren Unfällen führen.



Tragen Sie persönliche Schutzausrüstung. Verwenden Sie je nach Anwendung Vollgesichtsschutz,



Augenschutz oder Schutzbrille. Soweit angemessen, tragen Sie Staubmaske, Gehörschutz, Schutzhandschuhe oder Spezialschürze, die kleine Schleif- und Materialpartikel von Ihnen fernhält. Die Augen sollen vor herumfliegenden Fremdkörpern geschützt werden, die bei verschiedenen Anwendungen entstehen. Staub- oder Atemschutzmaske müssen den bei der Anwendung entstehenden Staub filtern. Wenn Sie lange lautm Ausgesetzt sind, können Sie einen Hörverlust erleiden.



Die Augen sollen vor herumfliegenden Fremdkörpern geschützt werden, die bei verschiedenen Anwendungen entstehen. Staub- oder Atemschutzmaske müssen den bei der Anwendung entstehenden Staub filtern. Wenn Sie lange lautm Ausgesetzt sind, können Sie einen Hörverlust erleiden.



Arbeiten Sie nur auf waagrechten Flächen. Auf schrägen Flächen kann die Maschine außer Kontrolle geraten.

Das Verlängerungskabel während des Arbeitsvorganges immer von der Arbeitsstelle wegführen. Wird das Netzkabel überfahren, gequetscht oder beschädigt, besteht die Gefahr eines elektrischen Schlags!

Bei Wartungs- Montage und Einstellarbeiten den Netzstecker ziehen! Wird die Maschine unbeabsichtigt eingeschaltet, kann dies zu Unfällen führen.

Auf einen Blick.

- 1 Befestigungsschraube
- 2 Unterlegscheibe
- 3 Rad
- 4 Achse
- 5 Feststellhebel, Achse
- 6 Auflagefläche
- 7 Befestigungsschrauben für Halteplatte
- 8 Schraube
- 9 Halteplatte
- 10 Halteschaft
- 11 Kabelführung
- 12 Feststellschraube
- 13 Lenkstange
- 14 Befestigungsschrauben für Bandschleifer (4x)
- 15 Ein-/Ausschalter
- 16 Kurbel für Bandschleifer-Höheneinstellung
- 17 Kabelbinder
- 18 Elektrischer Schaltkasten
- 19 Sterndrehschraube für Paralleleinstellung
- 20 Feststellschraube
- 21 Schraube für Tiefenanschlag
- 22 Schraube für Höhenanschlag
- 23 Kurbel für Hubkräfteeinstellung

Bestimmung der Maschine.

Das Fahrgestell ist in Verbindung mit GRIT Schleifmaschinen Gl 75/150 zum Schleifen von Bodenflächen bestimmt.

Montageanweisungen.

Fahrwerk montieren (Bild 1).

- Stecken Sie die Achse (4) durch das Achsrohr. Befestigen Sie die Räder (3) mit den Schrauben (1) und Unterlegscheiben (2) an der Achse.
- Fixieren Sie die Achse (4) mit der Feststellhebel (5) so, dass sich zwischen Radnabe und Achsrohr ein Abstand von ca. 100 mm ergibt.

Bandschleifer auf Fahrgestell montieren (Bild 2).

- Entfernen Sie am Bandschleifer den Spänekasten, den Schleiftisch, sowie die entsprechenden Schrauben (siehe Betriebsanleitung Bandschleifer).



Wegen erhöhter Unfallgefahr müssen die folgenden Arbeitsschritte von mehreren Personen durchgeführt werden:

- Öffnen und entfernen Sie das Seitenteil des Bandschleifers.
- Legen Sie den Bandschleifer mit der Kopfseite auf den Boden. Verwenden Sie zur Vermeidung von Kratzern oder Beschädigungen eine geeignete Unterlage.
- Setzen Sie das Fahrgestell auf den Bandschleifer auf.
- Richten Sie das Fahrgestell über den Bohrungen aus. Befestigen Sie das Fahrgestell mit den Schrauben (14) am Bandschleifer.
- Stellen Sie die gesamte Einheit auf die Räder (3).

- Montieren Sie die Halteplatte (9) mit den Schrauben (7) und (8) an den vorderen Teil des Bandschleifers.
- Schieben Sie die Lenkstange (13) auf den Halteschaft (10) und sichern Sie diese mit den vier Feststellschrauben (12) des Haltebügels.

Elektroanschluss.



Stellen Sie vor dem Anschluss an das Stromnetz sicher, dass der Bandschleifer ausgeschaltet ist (Taste „0“ am Sicherheitsschalter muss gedrückt sein!).

- Schließen Sie den Schaltkasten (18) mit einem Verlängerungskabel an das Stromnetz an.
- Ziehen Sie das Verlängerungskabel durch die Kabelführung (11).

Einstellungen.



Ziehen Sie vor allen Arbeiten an der Maschine den Stecker aus der Steckdose.

Lenkstange einstellen (Bilder 3/4).

- Die vier Schrauben (12) lösen und die Lenkstange auf die gewünschte Arbeitshöhe einstellen. Alle Schrauben in dieser Position festziehen.

Schleifabtrag einstellen (Bilder 3/5).

- Stellen Sie den Bandschleifer mit der Sterndreh-schraube (20) ungefähr auf Arbeitshöhe ein.
- Stellen Sie mit der Kurbel (16) den Abstand zwischen Schleifband und Oberfläche ein. Der Schleifabtrag kann auch während des Arbeitsvorganges reguliert werden.

Tiefenanschlag einstellen (Bild 6).

- Die Schraube (21) lösen.
- Mit der Kurbel (16) den Bandschleifer auf den Schleifabtrag einstellen der maximal erreicht werden soll.
- Den Tiefenanschlag mit der Schraube (21) in dieser Position fixieren.

Höhenanschlag einstellen (Bild 7).

- Die Lenkstange nach oben schwenken, so dass sich der Bandschleifer nach oben bewegt.
- Mit der Schraube (22) kann die gewünschte Schwenkhöhe eingestellt werden.

Hubkraft einstellen (Bild 8).

- Mit der Kurbel (23) kann die erforderliche Hubkraft eingestellt werden.
- Die Hubkraft so einstellen, dass der Bandschleifer leichtgängig abgesenkt werden kann und beim Anheben oder in Arbeitspausen selbsttätig in der oberen Position gehalten wird.

Parallelität einstellen (Bild 9).

Für einen gleichmäßigen Schleifabtrag ist es erforderlich, dass das Schleifband parallel zur Oberfläche läuft.

- Justieren Sie den Bandlauf mit der Sterndreh-schraube (19).

Betriebsanweisungen.

Einschalten:

- Sicherheitsschalter entriegeln. Taste „I“ (15) drücken.

Ausschalten:

- Sicherheitsschalter entriegeln. Taste „0“ (15) drücken.



Die Maschine läuft nach dem Ausschalten ca. 50 sek. nach.

Sicherheitsschalter:

- Drücken Sie in Gefahrensituationen den roten Sicherheitsschalter um die Maschine auszuschalten.

Arbeitshinweise

- Führen Sie das Fahrgestell an die Arbeitsstelle.
- Schalten Sie den Bandschleifer ein und ziehen Sie den Lenkstangenhebel in Arbeitsposition.
- Führen Sie den Bandschleifer mit gleichmäßiger Geschwindigkeit über die zu schleifende Fläche.
- Schwenken Sie die Lenkstange nach Beendigung des Arbeitsvorganges nach oben und schalten Sie den Bandschleifer aus.

Instandhaltung und Kundendienst.



Eine Instandsetzung darf nur durch eine Fachkraft nach den gültigen Vorschriften durchgeführt werden.

Zur Instandsetzung empfehlen wir den FEIN-Kundendienst, die FEIN-Vertragswerkstätte und die FEIN-Vertretungen.

Die aktuelle Ersatzteilliste dieses Elektrowerkzeuges finden Sie im Internet unter www.fein.com.

Gewährleistung und Garantie.

Die Gewährleistung auf das Erzeugnis gilt gemäß den gesetzlichen Regelungen im Lande des Inverkehrbringens.

Darüber hinaus leistet FEIN Garantie entsprechend der FEIN-Hersteller-Garantieerklärung. Details diesbezüglich erfahren Sie bei Ihrem Fachhändler, der FEIN-Vertretung in Ihrem Land oder beim FEIN-Kundendienst.

Konformitätserklärung.

Die Firma GRIT erklärt in alleiniger Verantwortung, dass dieses Produkt den auf der letzten Seite dieser Betriebsanleitung angegebenen einschlägigen Bestimmungen entspricht.

Originalsprache Englisch/Deutsch

Umweltschutz, Entsorgung.

Stationärmaschinen sollen gemäß nationalem Recht einer umweltgerechten Wiederverwertung zugeführt werden.

Technische Daten.

Typ	GIMS75	GIMS752V	GIMS150	GIMS1502V
Bestellnummer	7 902 13 12 40 3	7 902 13 12 23 3	7 902 14 12 40 3	7 902 14 12 23 3
Gewicht entsprechend EPTA-Procedure 01/2003	115	115	126	126
Schutzklasse	I/⊕	I/⊕	I/⊕	I/⊕

Anschlusschaltbilder.

Typ GIM75 Anlage 52

Typ GIM752V Anlage 52





Typ GIM150 Anlage 52

Typ GIM1502V Anlage 52

Original Instructions for wheeled carriage.

Symbols, abbreviations and terms used.

The symbols used in this Instruction Manual and possibly on the wheeled carriage, serve to draw your attention to possible hazards when working with the wheeled carriage.

Symbol	Term, meaning
	Action
	Read documentation
	General mandatory sign
	Danger warning

For your safety.



Do not use this wheeled carriage before you have thoroughly read and completely understood this Instruction Manual, including the figures, specifications and safety regulations.



Read and observe the Instruction Manual of the machine which is to be mounted on this wheeled carriage.

These operating instructions should be kept for later use and enclosed with the power tool, should it be passed on or sold.

Use appropriate fastening material when mounting the machine to the wheeled carriage. When mounted incorrectly, the machine can come loose from the wheeled carriage and cause serious accidents.

Before switching on, ensure that all clamping levers on the wheeled carriage are firmly tightened. Sudden lowering of the machine during the work procedure can lead to serious injuries.



Wear personal protective equipment. Depending on application, use face shield, safety goggles or safety glasses. As appropriate, wear dust mask, hearing protectors, gloves and workshop apron capable of stopping small abrasive or workpiece fragments.



The eye protection must be capable of stopping flying debris generated by various operations. The dust mask or respirator must be capable of filtering particles generated by your operation. Prolonged exposure to high intensity noise may cause hearing loss.



Work only on level surfaces. On inclined surfaces, the machine can get out of control.

During the working process, always conduct the extension cord away from the work location. Danger of an electrical shock when the mains cable is driven over, pinched, crushed or damaged!

Pull out the mains plug for maintenance and repair! Switching the machine on unintentionally can lead to an electric shock.

At a glance.

- 1 Fastening bolt
- 2 Washer
- 3 Wheel
- 4 Axle
- 5 Locking lever for axle
- 6 Supporting surface
- 7 Fastening bolts for holding plate
- 8 Bolt
- 9 Holding plate
- 10 Fastening shaft
- 11 Cable holder
- 12 Locking nuts
- 13 Handle bar
- 14 Fastening bolts for belt grinder (4x)
- 15 On/Off switch
- 16 Crank for height adjustment of belt grinder
- 17 Cable tie
- 18 Electrical switchbox
- 19 Star-knob bolt for parallel adjustment
- 20 Star-knob locking bolt
- 21 Screw for depth stop
- 22 Screw for height stop
- 23 Crank for adjustment of the lowering/lifting force

Intended use of the machine.

Together with the GI 75/150 GRIT sanding/grinding machines, the wheeled carriage is intended for sanding/grinding floor surfaces.

Mounting instructions.

Mounting the wheeled carriage (Figure 1).

- Insert the axle (4) through the axle sleeve. Fasten the wheels (3) to the axle with the bolts (1) and washers (2).
- Lock the axle (4) with the locking lever (5) so that a clearance of approx. 100 mm results between the hub of the wheel and the axle sleeve.

Mounting the belt sander/grinder to the wheeled carriage (Figure 2).

- Dismount the dust collector, the grinding rest and the corresponding screws from the belt grinder (see Belt Grinder Instruction Manual).



Because of the increased danger of accidents, the following work steps must be carried out by several persons:

- Open and remove the side cover of the belt grinder.
- Place the belt grinder with the face side on the floor. Underlay suitable padding in order to avoid scratches or damage.
- Place the wheeled carriage onto the belt grinder.
- Align the wheeled carriage so that it fits over the drill holes. Fasten the wheeled carriage to the belt grinder with the fastening bolts (14).
- Position the complete unit onto the wheels (3).
- Mount the holding plate (9) with fastening bolts (7) and (8) to the front part of the belt grinder.

- Slide the cross bar (13) onto the fastening shaft (10) and secure it with the four locking nuts (12) of the fastening bracket.

Electrical connection.



Before connecting to the mains supply, make sure that the belt sander is switched off (the "0" button of the safety switch (emergency OFF pushbutton) must be pressed!).

- Connect the electrical switch box (18) to the mains supply with an extension cord.
- Place the extension cord in the cable holder (11).

Adjustments.



Before any work on the machine itself, pull the power plug from the socket outlet.

Adjusting the handle bar (Figures 3/4).

- Loosen the four locking nuts (12) and adjust the handle bar to the required working height. Tighten all nuts in this position.

Adjusting the rate of removal (Figures 3/5).

- Adjust the belt grinder to the approx. working height with the star-knob bolt (20).
- Adjust the clearance between the sanding/grinding belt and the floor surface with the crank (16). The rate of removal can also be regulated during the working procedure.

Setting the depth stop (Figure 6).

- Loosen screw (21).
- With the crank (16), adjust the belt grinder to the maximal rate of removal to be achieved.
- Lock the depth stop in this position with the screw (21).

Adjusting the height stop (Figure 7).

- Tilt the handle bar upward so that the belt grinder moves upward.
- The required tilting height can be adjusted with the screw (22).

Adjusting the lowering/lifting force (Figure 8).

- The required lowering/lifting force can be adjusted with the crank (23).
- Adjust the lowering/lifting force in such a manner that the belt grinder can be lowered easily and is held automatically in the upper position when tilting upward or during work breaks.

Adjusting the parallelism (Figure 9).

For a uniform rate of removal, it is required that the sanding/grinding belt runs parallel to the surface.

- Adjust the run of the belt with the star-knob bolt (19).

Operating instructions.

Switching ON:

- Release the safety switch. Press the "I" (15) button.

Switching OFF:

- Release the safety switch. Press the "0" (15) button.



After switching off, the machine runs on for approx. 50 seconds.

Safety switch (emergency OFF switch):

- In emergency situations, press the red safety switch (emergency OFF switch) to switch the machine off.

Working instructions

- Move the wheeled carriage to the working location.
- Switch the belt grinder on and pull the handle bar lever to the working position.
- Move the belt grinder along the surface to be ground with uniform speed.
- After finishing the working procedure, tilt the handle bar upward and switch the belt grinder off.

Repair and customer service.



Repairs may be carried out only by qualified persons in conformity with the valid regulations.

For repairs, we recommend our FEIN customer service centre, the FEIN authorised service centres and FEIN agencies.

The current spare parts list for this power tool can be found in the Internet at www.fein.com.

Warranty and liability.

The warranty for the product is valid in accordance with the legal regulations in the country where it is marketed. In addition, FEIN also provides a guarantee in accordance with the FEIN manufacturer's guarantee. For further details on this, please contact your specialist dealer, your national FEIN representative, or the FEIN customer service centre.

Declaration of conformity.

GRIT declares itself solely responsible for this product conforming with the relevant provisions given on the last page of this Instruction Manual.

Original language English/German

Environmental protection, disposal.

Stationary machines should be sorted for environment-friendly recycling in accordance with national laws.

Specifications.

Type	GIMS75	GIMS752V	GIMS150	GIMS1502V
Reference number	7 902 13 12 40 3	7 902 13 12 23 3	7 902 14 12 40 3	7 902 14 12 23 3
Weight according to EPTA- Procedure 01/2003	115	115	126	126
Class of protection	I/⊕	I/⊕	I/⊕	I/⊕

Connection diagrams.

Typ GIM75 Appendix 52

Typ GIM752V Appendix 52

Typ GIM150 Appendix 52

Typ GIM1502V Appendix 52

Notice originale châssis.

Symboles, abréviations et termes utilisés.

Les symboles utilisés dans cette notice d'utilisation et, le cas échéant, sur l'appareil, servent à attirer votre attention sur les dangers éventuels que comporte le travail avec cet appareil.

Symbole	Terme, signification
	Action
	Lire la documentation
	Signal d'obligation général
	Mise en garde d'un danger

Pour votre sécurité.



Ne pas utiliser ce châssis avant d'avoir soigneusement lu et complètement compris cette notice d'utilisation, y compris les figures, les spécifications et les règles de sécurité.



Lire et respecter les instructions d'utilisation de l'appareil qui doit être monté sur ce châssis.

Gardez bien cette notice en vue d'une utilisation ultérieure ; elle doit être jointe à l'appareil en cas de transmission ou de vente à une tierce personne.

Utiliser des dispositifs de fixation appropriés pour monter l'appareil sur le châssis. Un montage incorrect peut provoquer de graves accidents causés par un appareil qui s'est détaché du châssis pendant l'opération de travail.

Avant de mettre l'appareil en service, s'assurer que tous les leviers de serrage sur le châssis sont bien serrés. Si l'appareil s'abaisse soudainement pendant l'opération, ceci peut provoquer de graves accidents.



Porter un équipement de protection individuelle. En fonction de l'application, utiliser un écran facial, des lunettes de sécurité ou des verres de sécurité. Le cas échéant, utiliser un masque antipoussières, des protections auditives, des gants et un tablier capables d'arrêter les petits fragments abrasifs ou des pièces

à usiner. La protection oculaire doit être capable d'arrêter les débris volants produits par les diverses opérations. Le masque antipoussières ou le respirateur doit être capable de filtrer les particules produites par vos travaux. L'exposition prolongée aux bruits de forte intensité peut provoquer une perte de l'audition.

Ne travailler que sur des surfaces horizontales. Sur des surfaces inclinées, vous risquez de perdre le contrôle sur l'appareil.

Lors du travail, toujours maintenir le câble de rallonge en dehors de la zone de travail. Si le câble est écrasé, coincé ou endommagé, il y a un risque de choc électrique !

Pour les travaux d'entretien, de montage et de réglage, retirer la fiche de la prise de courant ! Le fait de mettre en marche l'appareil par mégarde peut entraîner des accidents.

Vue générale.

- 1 Vis de fixation
- 2 Rondelle
- 3 Roue
- 4 Essieu
- 5 Levier de blocage, essieu
- 6 Surface de support
- 7 Vis de fixation pour la plaque de fixation
- 8 Vis
- 9 Plaque de fixation
- 10 Tige
- 11 Cheminement du câble
- 12 Vis de blocage
- 13 Barre conductrice
- 14 Vis de fixation pour ponceuse à bande (4x)
- 15 Interrupteur Marche/Arrêt
- 16 Manivelle pour réglage de la hauteur de la ponceuse à bande
- 17 Collier de câble
- 18 Boîte de commande électrique
- 19 Vis étoile pour réglage parallèle
- 20 Vis de blocage
- 21 Vis pour butée de profondeur
- 22 Vis pour butée de hauteur
- 23 Manivelle pour réglage de la puissance de levage

Utilisation de l'appareil.

Le châssis, avec les ponceuses GRIT GI 75/150 mm, est conçu pour le ponçage de surfaces au sol.

Indications de montage.

Montage du châssis (Figure 1).

- Faire passer l'essieu (4) à travers le tuyau d'essieu. Fixer les roues (3) au moyen des vis (1) et des rondelles (2) sur l'essieu.
- Bloquer l'essieu (4) au moyen du levier de blocage (5) de sorte que la distance entre le moyeu de roue et le tuyau d'essieu soit de 100 mm environ.

Montage de la ponceuse à bande sur le châssis (Figure 2).

- Retirer la boîte à copeaux de la ponceuse à bande ainsi que la table de ponçage et les vis correspondantes (voir Instructions d'utilisation ponceuse à bande).



En raison du risque élevé d'accident, les opérations de travail suivantes doivent être effectuées par plusieurs personnes :

- Ouvrir et retirer la pièce latérale de la ponceuse à bande.
- Déposer la ponceuse à bande par la face avant sur le sol. Pour éviter des rayures ou des endommagements, utiliser un support approprié.
- Placer le châssis sur la ponceuse à bande.
- Aligner le châssis au-dessus des alésages. A l'aide des vis (14), fixer le châssis sur la ponceuse à bande.
- Positionner l'unité complète sur les roues (3).
- Monter la plaque de fixation (9) avec les vis (7) et (8) sur la partie avant de la ponceuse à bande.

- Pousser la barre conductrice (13) sur la tige (10) et la bloquer à l'aide des quatre vis de blocage (12) de l'étrier.

Branchement électrique.



Avant de brancher l'appareil sur le réseau électrique, s'assurer que la ponceuse à bande est éteinte (appuyer sur la touche « 0 » sur l'interrupteur de sécurité !).

- Au moyen d'un câble de rallonge, raccorder la boîte de commande (18) au réseau électrique.
- Faites passer le câble de rallonge à travers le cheminement du câble (11).

Réglages.



Avant d'effectuer des travaux sur l'appareil, retirer la fiche de la prise du courant.

Réglage de la barre conductrice (Figures 3/4).

- Desserrer les quatre vis (12) et régler la barre conductrice sur la hauteur de travail souhaitée. Serrer toutes les vis dans cette position.

Réglage de l'enlèvement de matière (Figures 3/5).

- Au moyen de la vis étoile (20), régler la ponceuse à bande approximativement sur la hauteur de travail.
- Au moyen de la manivelle (16), régler la distance entre la bande de ponçage et la surface. Il est également possible de régler l'enlèvement de matière pendant l'opération de travail.

Réglage de la butée de profondeur (Figure 6).

- Desserrer la vis (21).
- A l'aide de la manivelle (16), régler la ponceuse à bande sur l'enlèvement de matière maximal à atteindre.
- Fixer la butée de profondeur dans cette position à l'aide de la vis (21).

Réglage de la butée de hauteur (Figure 7).

- Basculer la barre conductrice vers le haut de sorte que la ponceuse à bande bouge vers le haut.
- La vis (22) permet de régler la hauteur de pivotement.

Réglage de la puissance de levage (Figure 8).

- La manivelle (23) permet de régler la puissance de levage nécessaire.
- Régler la puissance de levage de sorte que la ponceuse de bande puisse facilement être abaissée et reste automatiquement dans la position supérieure quand elle est soulevée ou pendant les pauses de travail.

Réglage du parallélisme (Figure 9).

Pour obtenir un enlèvement de matière régulier, la bande de ponçage doit être parallèle par rapport à la surface.

- A l'aide de la vis étoile (19), ajuster la course de la bande.

Instructions pour le service.

Mise en fonctionnement :

- Déverrouiller l'interrupteur de sécurité. Appuyer sur la touche « I » (15).

Arrêt :

- Déverrouiller l'interrupteur de sécurité. Appuyer sur la touche « 0 » (15).



Une fois éteint, l'appareil continue à tourner pendant 50 secondes environ.

Interrupteur de sécurité :

- Dans des situations dangereuses, appuyer sur l'interrupteur de sécurité afin d'arrêter l'appareil.

Indications pour le travail

- Rapprocher le châssis de la zone de travail.
- Mettre en marche la ponceuse à bande et tirer le levier de la barre conductrice dans la position de travail.
- Faire passer la ponceuse à bande par-dessus la surface à poncer en appliquant une vitesse régulière.
- Une fois l'opération de travail terminée, pivoter la barre conductrice vers le haut et éteindre la ponceuse à bande.

Travaux d'entretien et service après-vente.



Ne faire effectuer des réparations que par un spécialiste travaillant conformément aux réglementations en vigueur.

Pour des travaux de réparation, nous vous recommandons le service après-vente FEIN, l'atelier agréé FEIN ainsi que les représentants FEIN.

Vous trouverez la liste actuelle des pièces de rechange pour cet outil électroportatif sur notre site www.fein.com.

Garantie.

Pour le produit, la garantie vaut conformément à la réglementation légale en vigueur dans le pays où le produit est mis sur le marché.

Outre les obligations de garantie légale, les appareils FEIN sont garantis conformément à notre déclaration de garantie de fabricant. Pour plus de précisions, veuillez vous adresser à votre revendeur spécialisé, à votre représentant FEIN dans votre pays ou auprès du service après-vente FEIN.

Déclaration de conformité.

L'entreprise GRIT déclare sous sa propre responsabilité que ce produit est en conformité avec les réglementations en vigueur indiquées à la dernière page de la présente notice d'utilisation.

Langue d'origine anglais/allemand

Protection de l'environnement, élimination.

Conformément à la législation nationale, les appareils stationnaires doivent suivre une voie de recyclage appropriée.

Caractéristiques techniques.

Type	GIMS75	GIMS752V	GIMS150	GIMS1502V
Référence	7 902 13 12 40 3	7 902 13 12 23 3	7 902 14 12 40 3	7 902 14 12 23 3
Poids suivant EPTA-Procedure 01/2003	115	115	126	126
Classe de protection	I/⊕	I/⊕	I/⊕	I/⊕

Schémas de connexion.

Type GIM75 Installation 52

Type GIM752V Installation 52





Type GIM150 Installation 52

Type GIM1502V Installation 52

Istruzioni originali telaio.

Simboli, abbreviazioni e termini utilizzati.

I simboli utilizzati in questo libretto delle Istruzioni per l'uso ed applicati event. sul dispositivo hanno la funzione di richiamare la Vostra attenzione su possibili pericoli che possono svilupparsi lavorando con questo dispositivo.

Simbolo	Termine, Significato
	Azione
	Leggere la documentazione
	Segnale generale di prescrizione
	Avvertimento di pericolo generico

Per la Vostra sicurezza.

 Non utilizzare questo dispositivo di trasporto prima di aver letto attentamente e capito completamente il presente manuale di Istruzioni per l'uso, comprese le figure, specificazioni e le regole di sicurezza.

 Leggere ed osservare le Istruzioni per l'uso della macchina che si intende installare su questo dispositivo di trasporto.

Conservare le presenti istruzioni per un eventuale uso futuro ed allegarle in caso di inoltro oppure di vendita della macchina.

Per il montaggio della macchina sul dispositivo di trasporto, utilizzare materiale di fissaggio adatto. Un montaggio non eseguito a regola d'arte può comportare che durante l'operazione di lavoro la macchina si stacca dal dispositivo di trasporto provocando incidenti gravi.

Prima di accendere la macchina, accertarsi che tutte le levette di fissaggio del dispositivo di trasporto siano ben strette. Se durante l'operazione di lavoro la macchina si abbassa improvvisamente vi è il pericolo di provocare gravi incidenti.

 **Indossare abbigliamento di protezione. A seconda dell'applicazione in corso utilizzare una visiera completa, maschera di protezione per gli occhi oppure occhiali di sicurezza. Per quanto necessario, portare maschere per polveri, protezione acustica, guanti di protezione oppure un grembiule speciale in grado di proteggervi da piccole particelle di levigatura o di materiale.** Gli occhi dovrebbero essere protetti da corpi estranei espulsi in aria nel corso di diverse applicazioni. La maschera antipolvere e la maschera respiratoria devono essere in grado di filtrare la polvere provocata durante l'applicazione. Esponendosi per lungo tempo ad un rumore troppo forte vi è il pericolo di perdere l'udito.

Operare esclusivamente su superfici orizzontali. Su superfici con una certa inclinazione si può facilmente perdere il controllo sul dispositivo.

Durante l'operazione di lavoro avere cura di tenere il cavo di prolunga sempre lontano dalla zona operativa. Passando con un veicolo sul cavo di rete, schiacciandolo oppure danneggiandolo, si viene a creare il pericolo di una scossa elettrica!

In caso di interventi di manutenzione, montaggio o di regolazione si deve sempre estrarre prima la spina dalla presa di corrente! In caso di accensione involontaria del dispositivo, vi è il pericolo di provocare gravi incidenti.

Guida rapida.

- 1 Vite di fissaggio
- 2 Rondella
- 3 Ruota
- 4 Assale
- 5 Leva di fissaggio, assale
- 6 Superficie di appoggio
- 7 Viti di fissaggio per piastra di tenuta
- 8 Vite
- 9 Piastra di tenuta
- 10 Gambo di tenuta
- 11 Passaggio per cavi
- 12 Vite di fermo
- 13 Tirante comando sterzo
- 14 Viti di fissaggio per levigatrice a nastro (4x)
- 15 Interruttore avvio/arresto
- 16 Manovella per la registrazione in altezza della levigatrice a nastro
- 17 Fascette serracavi
- 18 Scatola dei collegamenti elettrici
- 19 Vite a stella per la registrazione parallela
- 20 Vite di fissaggio
- 21 Vite per guida di profondità
- 22 Vite per la battuta in altezza
- 23 Manovella per la registrazione della potenza di sollevamento

Uso regolare della macchina.

Il dispositivo di trasporto è previsto per l'uso in combinazione con smerigliatrici GRIT tipo GI 75/150 per la levigatura di superfici di pavimento.

Istruzioni di installazione.

Montaggio delle rotelle (Figura 1).

- Inserire l'assale (4) attraverso il tubo assale. Utilizzando le viti (1) e le rondelle (2), fissare le ruote (3) all'assale.
- Fissare l'assale (4) con la leva di fissaggio (5) in modo tale che tra il mozzo della ruota e il tubo del semiasse risulti una distanza di ca. 100 mm.

Montaggio della levigatrice a nastro sul dispositivo di trasporto (Figura 2).

- Smontare dalla levigatrice a nastro la cassetta per trucioli, il tavolo di levigatura e le rispettive viti (vedere le istruzioni per l'uso relative alla levigatrice a nastro).

 **Per via dell'alto pericolo di incidenti, le operazioni che seguono devono essere eseguite da diverse persone:**

- Aprire e rimuovere l'elemento laterale della levigatrice a nastro.
- Posare la levigatrice a nastro con il lato della testa sul pavimento. Per evitare di provocare graffi oppure danni, utilizzare una base adatta.

- Applicare il carrello di trasporto sulla levigatrice a nastro.
- Regolare il carrello di trasporto in corrispondenza dei fori. Utilizzando le viti (14), fissare il carrello di trasporto alla levigatrice a nastro.
- Mettere sulle ruote (3) la completa unità.
- Utilizzando le viti (7) e (8) montare la piastra di tenuta (9) alla parte anteriore della levigatrice a nastro.
- Spingere il tirante comando sterzo (13) sul gambo di tenuta (10) ed assicurarlo con le quattro viti di fissaggio (12) della staffa di tenuta.

Collegamento elettrico.



Prima di eseguire il collegamento alla rete elettrica, accertarsi che la levigatrice a nastro sia spenta (il tasto «0» dell'interruttore di sicurezza deve essere premuto!).

- Utilizzando un cavo di prolunga, collegare la scatola dei collegamenti elettrici (18) alla rete di alimentazione.
- Far passare il cavo di prolunga attraverso il passaggio per cavi (11).

Posizioni.



Prima di iniziare qualunque lavoro alla macchina, estrarre la spina dalla presa per la corrente.

Regolazione del tirante comando sterzo (Figure 3/4).

- Allentare le quattro viti (12) e regolare l'asta di guida sull'altezza di lavoro desiderata. Serrare in questa posizione tutte le viti.

Regolazione della levigatura (Figure 3/5).

- Utilizzando una vite a stella (20), regolare la levigatrice a nastro all'incirca sull'altezza utile.
- Operando con la manovella (16), regolare la distanza tra il nastro di levigatura e la superficie. La levigatura può essere regolata anche nel corso dell'operazione di lavoro.

Regolare la battuta di profondità (Figure 6).

- Allentare la vite (21).
- Operando con la manovella (16) regolare la levigatrice a nastro sul livello massimo di levigatura che si deve raggiungere.
- Tramite la vite (21) fissare in questa posizione la guida di profondità.

Regolazione della battuta in altezza (Figure 7).

- Alzare verso l'alto il tirante comando sterzo in modo che la levigatrice a nastro si sposti verso l'alto.
- Tramite la vite (22) è possibile regolare l'altezza orientabile richiesta.

Regolazione della potenza di spinta (Figure 8).

- Tramite la manovella (23) è possibile regolare la potenza di spinta richiesta.
- Regolare la potenza di spinta in modo tale che la levigatrice a nastro possa essere abbassata facilmente e si mantenga autonomamente alla posizione superiore quando viene sollevata oppure in caso di pause di lavoro.

Regolazione della parallelità (Figure 9).

Per una levigatura uniforme è necessario che il nastro di levigatura scorra parallelamente alla superficie.

- Registrare la corsa del nastro operando con la vite a stella (19).

Istruzioni operative.

Avviare la macchina:

- Sbloccare l'interruttore di sicurezza. Premere il tasto «I» (15).

Arrestare la macchina:

- Sbloccare l'interruttore di sicurezza. Premere il tasto «0» (15).

- ⚠ Una volta spenta, la macchina continua a girare ancora per ca. 50 sec.

Interruttore di sicurezza:

- In caso di situazioni di pericolo, premere l'interruttore rosso di sicurezza per spegnere la macchina.

Indicazioni operative

- Spostare il dispositivo di trasporto sulla zona operativa.
- Accendere la levigatrice a nastro e tirare la leva del tirante comando sterzo sulla rispettiva posizione di utilizzo.
- Spostare la levigatrice a nastro sulla superficie da levigare ed operare con velocità uniforme.
- Una volta conclusa l'operazione di lavoro, ribaltare verso l'alto il tirante comando sterzo e spegnere la levigatrice a nastro.

Manutenzione ed Assistenza Clienti.

- ⚠ Interventi di manutenzione correttiva possono essere eseguiti esclusivamente da personale specializzato operante in conformità con le leggi e normative vigenti.

Per lavori di manutenzione correttiva raccomandiamo il Centro di Assistenza Clienti FEIN, le officine autorizzate FEIN e le rappresentanze FEIN.

L'attuale lista dei pezzi di ricambio del presente elettro-utensile è presente in Internet sul sito www.fein.com.

Responsabilità per vizi e garanzia.

La prestazione di garanzia sul prodotto è valida secondo la relativa normativa vigente nel Paese in cui avviene l'immissione sul mercato.

Inoltre, la FEIN presta garanzia conformemente al Certificato di garanzia del costruttore FEIN. Per ulteriori dettagli a proposito, rivolgersi al proprio Rivenditore di fiducia, alla Rappresentanza FEIN presente nel Vostro Paese oppure al Centro di Assistenza Clienti FEIN.

Dichiarazione di conformità.

La Ditta GRIT dichiara sotto la propria responsabilità che il presente prodotto corrisponde alle norme applicabili riportate sull'ultima pagina delle presenti istruzioni d'uso.
Lingua originale inglese/tedesco

Misure ecologiche, smaltimento.

Le macchine ad uso stazionario devono essere inviate ad una riutilizzazione ecologica conforme alle norme vigenti sul territorio nazionale.

Dati tecnici.

Tipo	GIMS75	GIMS752V	GIMS150	GIMS1502V
Numero d'ordine	7 902 13 12 40 3	7 902 13 12 23 3	7 902 14 12 40 3	7 902 14 12 23 3
Peso conforme alla EPTA- Procedure 01/2003	115	115	126	126
Classe protezione	I/⊕	I/⊕	I/⊕	I/⊕

Illustrazioni degli schemi dei collegamenti.

Tipo GIM75 Allegato 52

Tipo GIM752V Allegato 52





Tipo GIM150 Allegato 52

Tipo GIM1502V Allegato 52

Original driftsinstruks for tralle.

Gebruikte symbolen, afkortingen en begrippen.

De in deze gebruiksaanwijzing en eventueel op het gereedschap gebruikte symbolen dienen ertoe, uw aandacht te vestigen op mogelijke gevaren tijdens de werkzaamheden met dit gereedschap.

Symbol	Begrip, betekenis
	Actie
	Lees de documentatie
	Algemeen gebodsteken
	Waarschuwing voor gevaar

Voor uw veiligheid.

 Gebruik dit onderstel niet voordat u deze gebruiksaanwijzing grondig hebt gelezen en volledig hebt begrepen, inclusief de afbeeldingen, specificaties en veiligheidsregels.

 Lees de gebruiksaanwijzing van de machine die op dit onderstel gemonteerd moet worden en neem deze in acht.

Bewaar de gebruiksaanwijzing voor later gebruik en geef deze door aan de volgende gebruiker of eigenaar van de machine.

Gebruik voor de montage van de machine op het onderstel passend bevestigingsmateriaal. Een foutieve montage kan ertoe leiden dat de machine tijdens de werkzaamheden van het onderstel losraakt en ernstige ongevallen veroorzaakt.

Verzekert u er voor het inschakelen van dat alle spanhendels aan het onderstel goed zijn vastgedraaid. Wanneer de machine tijdens de werkzaamheden plotseling omlaag beweegt, kan dit tot ernstige ongevallen leiden.

 **Draag persoonlijke beschermende uitrusting. Gebruik afhankelijk van de toepassing een volledige gezichtsbescherming, oogbescherming of veiligheidsbril.**

 **Draag voor zover van toepassing een stofmasker, een gehoorbescherming, werkhandschoenen of een speciaal schort dat kleine slijp- en materiaaldeeltjes tegenhoudt.**

 Uw ogen moeten worden beschermd tegen wegvliegende deeltjes die bij verschillende toepassingen ontstaan. Een stof- of adembeschermingsmasker moet het bij de toepassing ontstaande stof filteren. Als u lang wordt blootgesteld aan luid lawaai, kan uw gehoor worden beschadigd.

Werk alleen op horizontale oppervlakken. Op schuine oppervlakken kunt u de controle over de machine verliezen.

Geleid de verlengkabel tijdens de werkzaamheden altijd weg van de plaats waar u werkt. Als er over het netsnoer wordt gereden, het snoer bekneld raakt of beschadigd wordt, bestaat het gevaar van een elektrische schok.

Trek bij onderhouds-, montage- en instelwerkzaamheden de stekker uit het stopcontact. Als de machine onbedoeld wordt ingeschakeld, kan dit tot ongevallen leiden.

In één oogopslag.

- 1 Bevestigingsschroef
- 2 Onderlegring
- 3 Wiel
- 4 As
- 5 Vastzethendel as
- 6 Steunvlak
- 7 Bevestigingsschroeven voor vasthoudplaat
- 8 Schroef
- 9 Vasthoudplaat
- 10 Vasthoudschacht
- 11 Kabelhouder
- 12 Borgmoeren
- 13 Stuurstang
- 14 Bevestigingsschroeven voor bandschuurmachines (4x)
- 15 Aan/uit-schakelaar
- 16 Zwengel voor hoogte-instelling bandschuurmachine
- 17 Kabelbinder
- 18 Elektrische schakelkast
- 19 Kruisknop voor parallelinstelling
- 20 Vastzetschroef
- 21 Schroef voor diepteaanslag
- 22 Schroef voor hoogteaanslag
- 23 Zwengel voor instelling hefkracht

Bestemming van de machine.

Het onderstel is in combinatie met GRIT schuurmachines GI 75/150 bestemd voor het schuren van vloeren.

Montagevoorschriften.

Wielen monteren (Afbeelding 1).

- Steek de as (4) door de asbus. Bevestig de wielen (3) met de schroeven (1) en de onderlegringen (2) op de as.
- Zet de as (4) met de vastzethendel (5) zodanig vast dat tussen wielnaaf en asbus een afstand van ca. 100 mm ontstaat.

Bandschuurmachine op het onderstel monteren (Afbeelding 2).

- Verwijder de spanenbak, schuurtafel en de desbetreffende schroeven van de bandschuurmachine (zie de gebruiksaanwijzing van de bandschuurmachine).

 **Vanwege verhoogd ongevalleengevaar moeten de volgende stappen door meer dan één persoon worden uitgevoerd:**

- Open en verwijder het zijstuk van de bandschuurmachine.
- Leg de bandschuurmachine met de kopzijde op de vloer. Gebruik ter voorkoming van krassen en beschadigingen een geschikte ondergrond.
- Zet het onderstel op de bandschuurmachine.
- Stel het onderstel via de boorgaten af. Bevestig het onderstel met de schroeven (14) op de bandschuurmachine.
- Plaats de hele eenheid op de wielen (3).
- Monteer de vasthoudplaat (9) met de schroeven (7) en (8) op het voorste deel van de bandschuurmachine.

- Schuif de stuurstang (13) op de vasthoudschacht (10) en borg deze met de vier vastzetschroeven (12) van de vasthoudbeugel.

Elektrische aansluiting.

- ⚠ **Controleer vóór aansluiting op het stroomnet dat de bandschuurmachine uitgeschakeld is (toets „0” op de veiligheidsschakelaar moet ingedrukt zijn).**
- Sluit de schakelkast (18) met een verlengkabel op het stroomnet aan.
- Plaats de verlengkabel in de kabelhouder (11).

Instellingen.

- ⚠ **Trek altijd voor werkzaamheden aan de machine de stekker uit het stopcontact.**

Stuurstang instellen (Afbeeldingen 3/4).

- Draai de vier schroeven (12) los en stel de stuurstang op de gewenste werkhoopte in. Draai alle schroeven in deze positie vast.

Schuurafname instellen (Afbeeldingen 3/5).

- Stel de bandschuurmachine met de kruisknop (20) ongeveer op werkhoopte in.
- Stel met de zwengel (16) de afstand tussen schuurband en oppervlakte in. De schuurafname kan ook tijdens de bewerking worden ingesteld.

Diepteaanslag instellen (Afbeelding 6).

- Draai de schroef (21) los.
- Stel met de zwengel (16) de bandschuurmachine op de maximaal te bereiken schuurafname in.
- Zet de diepteaanslag met de schroef (21) in deze stand vast.

Hoogteaanslag instellen (Afbeelding 7).

- Draai de stuurstang omhoog, zodat de bandschuurmachine omhoog beweegt.
- Met de schroef (22) kan de zwenkhoopte worden ingesteld.

Hefkracht instellen (Afbeelding 8).

- Met de zwengel (23) kan de vereiste hefkracht worden ingesteld.
- Stel de hefkracht zo in dat de bandschuurmachine licht lopend omlaag kan worden bewogen en bij het omhoog bewegen of bij onderbrekingen van de werkzaamheden vanzelf in de bovenste positie wordt vastgehouden.

Parallelliteit instellen (Afbeelding 9).

Voor een gelijkmatige schuurafname is het nodig dat de schuurband parallel aan het oppervlak loopt.

- Stel de bandloop met de kruisknop (19) in.

Gebruiksvoorschriften.

Inschakelen:

- Veiligheidsschakelaar ontgrendelen. Toets „I” (15) indrukken.

Uitschakelen:

- Veiligheidsschakelaar ontgrendelen. Toets „0” (15) indrukken.

- ⚠ De machine loopt na het uitschakelen ca. 50 seconden uit.

Veiligheidsschakelaar:

- Druk in gevaarlijke situaties op de rode veiligheidsschakelaar om de machine uit te schakelen.

Tips voor de werkzaamheden

- Beweeg onderstel naar de plaats die u wilt bewerken.
- Schakel de bandschuurmachine in en trek de stuurstanghendel in de werkstand.
- Geleid de bandschuurmachine met gelijkmatige snelheid over het te schuren oppervlak.
- Zwenk de stuurstang na beëindiging van de werkzaamheden omhoog en schakel de bandschuurmachine uit.

Onderhoud en klantenservice.

- ⓘ Reparaties mogen alleen door een vakman volgens de geldende voorschriften worden uitgevoerd.

Voor reparatiewerkzaamheden adviseren wij de FEIN-klantenservice, de bij FEIN aangesloten werkplaatsen en de FEIN-vertegenwoordigingen.

De actuele onderdelenlijst van dit elektrische gereedschap vindt u op www.fein.com.

Wettelijke garantie en fabrieksgarantie.

De wettelijke garantie op het product geldt overeenkomstig de wettelijke regelingen in het land waar het product wordt verkocht.

Bovendien biedt FEIN garantie overeenkomstig de FEIN-fabrieksgarantieverklaring. Raadpleeg voor meer informatie hierover uw vakhandel, de FEIN-vertegenwoordiging in uw land of de FEIN-klantenservice.

Conformiteitsverklaring.

De firma GRIT verklaart als alleen verantwoordelijke dat dit product overeenstemt met de geldende bepalingen die op de laatste pagina van deze gebruiksaanwijzing vermeld staan.

Oorspronkelijke taal Engels/Duits

Milieubescherming en afvoer van afval.

Stationaire machines dienen volgens nationaal recht op een voor het milieu verantwoorde manier te worden gerecycled.

Technische gegevens.

Type	GIMS75	GIMS752V	GIMS150	GIMS1502V
Bestelnummer	7 902 13 12 40 3	7 902 13 12 23 3	7 902 14 12 40 3	7 902 14 12 23 3
Gewicht volgens EPTA- Procedure 01/2003	115	115	126	126
Isolatieklasse	I/⊕	I/⊕	I/⊕	I/⊕

Aansluitschakelschema's.

Typ GIM75 Installatie 52

Typ GIM752V Installatie 52

Typ GIM150 Installatie 52

Typ GIM1502V Installatie 52

Manual original de base rodante.

Simbología, abreviaturas y términos empleados.

La simbología utilizada en estas instrucciones de uso, o en el propio aparato, pretende advertirle sobre los posibles peligros que puedan presentarse al trabajar con el mismo.

Símbolo	Término, significado
	Acción
	Leer documentación
	Señal preceptiva general
	Advertencia de peligro

Para su seguridad.

No emplee esta base rodante sin haber leído detenidamente estas instrucciones de uso y sin haberlas comprendido en su totalidad, inclusive las ilustraciones, especificaciones y reglas de seguridad.

Lea y atégase a las instrucciones de uso de la máquina que pretende acoplar a esta base rodante. Guarde estas instrucciones de uso para posteriores consultas y entréguelas al usuario en caso de prestar o vender la máquina.

Para acoplar la máquina a la base rodante utilice el material de sujeción adecuado para ello. Un montaje incorrecto puede acarrear serios accidentes, ya que la máquina puede aflojarse de la base rodante durante el proceso de trabajo.

Antes de la conexión de la máquina, asegúrese de estén firmemente apretadas todas las palancas de sujeción de la base rodante. Si la máquina descendiese repentinamente durante el trabajo, ello puede provocar graves accidentes.

Utilice un equipo de protección personal. Dependiendo del trabajo a realizar use una careta, una protección para los ojos, o unas gafas de protección. Si procede, emplee una mascarilla antipolvo, protectores auditivos, guantes de protección o un mandil especial adecuado para protegerle de los pequeños fragmentos que pudieran salir proyectados al desprenderse del útil o pieza. Las gafas de protección deberán ser indicadas para protegerle de los fragmentos que pudieran salir despedidos al trabajar. La mascarilla antipolvo o respiratoria deberá ser apta para filtrar las partículas producidas al trabajar. La exposición prolongada al ruido puede provocar sordera.

Únicamente trabaje sobre superficies horizontales. En superficies inclinadas puede llegarse a perder el control sobre la máquina.

Siempre mantenga el cable de extensión alejado de la zona de trabajo. ¡En caso de pasar con ruedas por encima del cable de red, al aplastarlo, o dañarlo, existe el riesgo de una descarga eléctrica!

¡Al realizar trabajos de mantenimiento, montaje y ajuste extraer el enchufe de la red! Si la máquina se conecta fortuitamente, ello puede acarrear un accidente.

De un vistazo.

- 1 Tornillo de sujeción
- 2 Arandela
- 3 Rueda
- 4 Eje
- 5 Palanca de sujeción del eje
- 6 Base de asiento
- 7 Tornillos de sujeción de la placa de fijación
- 8 Tornillo
- 9 Placa de fijación
- 10 Perno soporte
- 11 Sujetacables
- 12 Tornillo de fijación
- 13 Barra de dirección
- 14 Tornillos de sujeción de la lijadora de banda (4x)
- 15 Interruptor de conexión/desconexión
- 16 Manivela para ajuste de altura de la lijadora de banda
- 17 Abrazadera de cables
- 18 Cajetín de conexión
- 19 Manilla para ajuste paralelo
- 20 Tornillo de fijación
- 21 Tornillo de tope de profundidad
- 22 Tornillo de tope de altura
- 23 Manivela de ajuste de la fuerza de ascenso

Uso reglamentario de la máquina.

La base rodante ha sido diseñada para el lijado de suelos en combinación con lijadoras de banda G1 75/150.

Instrucciones de instalación.

Montaje de la base rodante (Figura 1).

- Inserte el eje (4) por el tubo del mismo. Sujete las ruedas (3) al eje con los tornillos (1) y arandelas (2).
- Sujete el eje (4) con la palanca de fijación (5) de manera que se obtenga una separación de aprox. 100 mm entre el buje y el tubo del eje.

Sujeción de la lijadora de banda a la base rodante (Figura 2).

- Desmonte en la lijadora de banda la caja colectora de virutas, la mesa de lijar y los tornillos correspondientes (ver instrucciones de uso de la lijadora de banda).
- Debido al mayor riesgo de accidente que ello implica, los siguientes pasos de trabajo deberán ser realizados por varias personas:**

- Abra y retire el lateral de la lijadora de banda.
- Deposite la lijadora de banda boca arriba sobre el suelo. Utilice una base de apoyo adecuada para evitar que se arañe o dañe.
- Coloque la base rodante sobre la lijadora de banda.
- Haga coincidir los taladros con aquellos de la base rodante. Sujete la base rodante a la lijadora de banda con los tornillos (14).
- Deposite el conjunto sobre las ruedas (3).
- Monte la placa de fijación (9) en el frente de la lijadora de banda con los tornillos (7) y (8).
- Inserte la barra de dirección (13) en el perno soporte (10) y asegúrela con los cuatro tornillos de sujeción (12) del estribo.

Conexión eléctrica.

 **Asegúrese de que está desconectada la lijadora de banda antes de conectarla a la red (deberá esta activada la tecla "0" del interruptor de seguridad).**

- Conecte el cajetín de conexión (18) a la red con un cable de extensión.
- Coloque el cable de extensión en el sujetacables (11).

Ajustes.

 **Antes de cualquier manipulación en la máquina extraiga el enchufe de red.**

Ajuste de la barra de dirección (Figuras 3/4).

- Afloje los cuatro tornillos (12) y ajuste la barra de dirección a la altura de trabajo deseada. Apriete todos los tornillos en esa posición.

Ajuste del arranque de material (Figuras 3/5).

- Ajuste la lijadora de banda a la altura de trabajo aproximada con la manilla (20).
- Con la manivela (16) ajuste la distancia entre la banda de lija y la superficie. El arranque de material puede ajustarse también durante el proceso de trabajo.

Ajuste del tope de profundidad (Figura 6).

- Afloje el tornillo (21).
- Ajuste con la manivela (16) el arranque de material máximo que desee alcanzarse con la lijadora de banda.
- Sujete en esta posición el tope de profundidad con el tornillo (21).

Ajuste del tope de altura (Figura 7).

- Abata hacia arriba la barra de dirección hasta lograr subir la lijadora de banda.
- El tornillo (22) permite ajustar el ángulo de inclinación deseado.

Ajuste de la fuerza de ascenso (Figura 8).

- La manivela (23) permite ajustar la fuerza de ascenso requerida.
- Ajuste la fuerza de ascenso de manera que la lijadora de banda pueda descenderse con facilidad y que se mantenga automáticamente en la posición superior al elevarla.

Ajuste de la paralelidad (Figura 9).

Para que el arranque de material sea uniforme, es necesario que la banda de lijar quede paralela a la superficie.

- Ajuste el curso de la banda de lija con la manilla (19).

Instrucciones de manejo.

Conexión:

- Desbloquear el interruptor de seguridad. Pulsar la tecla "4" (15).

Datos técnicos.

Tipo	GIMS75	GIMS752V	GIMS150	GIMS1502V
Nº de pedido	7 902 13 12 40 3	7 902 13 12 23 3	7 902 14 12 40 3	7 902 14 12 23 3
Peso según EPTA-Procedure 01/2003	115	115	126	126
Clase de protección	I/⊕	I/⊕	I/⊕	I/⊕

Esquemas de conexión.

Tipo GIM75 Anexo 52

Tipo GIM752V Anexo 52

Desconexión:

- Desbloquear el interruptor de seguridad. Pulsar la tecla "0" (15).

 Tras su desconexión, la máquina sigue en marcha por inercia aprox. 50 s.

Interruptor de seguridad:

- Al presentarse una situación de peligro, pulse el botón del interruptor de seguridad para desconectar la máquina.

Instrucciones para la operación

- Traslade la base rodante hasta el lugar de trabajo.
- Conecte la lijadora de banda y coloque la barra de dirección en la posición de trabajo.
- Guíe la lijadora de banda a velocidad uniforme sobre la superficie a lijar.
- Al finalizar el trabajo, abata hacia arriba la barra de dirección y desconecte la lijadora de banda.

Reparación y servicio técnico.

 Las reparaciones deberán ser realizadas por un técnico, de acuerdo a las prescripciones vigentes.

En caso de una reparación recomendamos recurrir a un servicio técnico FEIN, un taller concertado FEIN o una representante FEIN.

La lista de piezas de refacción actual para esta herramienta eléctrica la encuentra en internet bajo www.fein.com.

Garantía.

La garantía del producto se realiza de acuerdo a las regulaciones legales vigentes en el país de adquisición.

Adicionalmente, FEIN ofrece una garantía ampliada de acuerdo con la declaración de garantía del fabricante FEIN. Detalles al respecto los puede obtener en su comercio especializado habitual, la representante FEIN en su país, o un servicio técnico FEIN.

Declaración de conformidad.

La empresa GRIT declara bajo su propia responsabilidad que este producto cumple con las disposiciones pertinentes detalladas en la última página de estas instrucciones de servicio.

Idioma original inglés/alemán

Protección del medio ambiente, eliminación.

Conforme a lo que marca la legislación nacional, es obligatorio que las máquinas estacionarias sean sometidas a un reciclaje que respete el medio ambiente.





Tipo GIM150 Anexo 52

Tipo GIM1502V Anexo 52

Instrução de serviço original da base rolante.

Símbolos utilizados, abreviações e termos.

Os símbolos utilizados nesta instrução de serviço e eventualmente no aparelho servem para chamar a sua atenção a possíveis riscos durante o trabalho com este aparelho.

Símbolo	Termo, significado
	Ação
	Ler a documentação
	Símbolo geral de proibição
	Advertência de perigo

Para a sua segurança.



Não utilizar a base rolante antes de ter lido atentamente, e entendido, toda esta instrução de serviço, inclusive as ilustrações, especificações e regras de segurança.



Ler e seguir as instruções de serviço da máquina a ser montada sobre esta base rolante.

Guarde estas instrucciones de uso para posteriores consultas y entrégueles al usuario en caso de prestar o vender la máquina.

Para montar a máquina na base rolante, deverá utilizar material de fixação apropriado. Uma montagem incorrecta pode fazer com que a máquina se solte da base rolante durante o trabalho, causando graves acidentes.

Antes de ligar a máquina, assegure-se de que todas as alavancas de aperto da base rolante estejam bem apertadas.

Se a máquina cair de repente durante o processo de trabalho, podem ser provocados graves acidentes.



Utilizar um equipamento de protecção pessoal. De acordo com a aplicação, deverá utilizar uma protecção para todo o rosto, protecção para os olhos ou um



óculos protector. Se for necessário, deverá utilizar



uma máscara contra pó, protecção auricular, luvas de protecção ou um avental especial, para proteger-se de pequenas partículas de amoladura e de material.



Os olhos devem ser protegidos contra partículas a voar, produzidas durante as diversas aplicações. A máscara contra pó ou a máscara de respiração deve ser capaz de filtrar o pó produzido durante a respectiva aplicação. Se for sujeito durante longo tempo a fortes ruídos, poderá sofrer a perda da capacidade auditiva.

Só trabalhar sobre superfícies planas. Sobre superfícies inclinadas é possível que haja uma perda de controlo da máquina.

Sempre conduzir o cabo de estensão para longe do local de trabalho durante o processo de trabalho. Há perigo de um choque eléctrico se o cabo de rede for atropelado, esmagado ou danificado!

Puxar a ficha da tomada antes de executar trabalhos de manutenção, de montagem e de reparação! A ligação involuntária da máquina pode levar a acidentes.

Num golpe de vista.

- 1 Parafuso de fixação
- 2 Arruela plana
- 3 Roda
- 4 Eixo
- 5 Alavanca de fixação, eixo
- 6 Superfície de apoio
- 7 Parafusos de fixação para a placa de fixação
- 8 Parafuso
- 9 Placa de fixação
- 10 Haste de fixação
- 11 Porta cabo
- 12 Parafuso de fixação
- 13 Barra de direcção
- 14 Parafusos de fixação para a lixadeira de rolos (4x)
- 15 Interruptor de ligar-desligar
- 16 Alavanca para o ajuste da altura da lixadeira de rolos
- 17 Braçadeira de cabos
- 18 Caixa de distribuição eléctrica
- 19 Parafuso estrelado para o ajuste paralelo
- 20 Parafuso de fixação
- 21 Parafuso para o limitador de profundidade
- 22 Parafuso para o limitador de altura
- 23 Alavanca para o ajuste da potência de levantamento

Designação da máquina.

A base rolante é destinada para a lixar soalhos com as lixadeiras GRIT GI 75/150.

Instruções de montagem.

Montar a base rolante (Figura 1).

- Introduzir o eixo (4) pelo tubo do eixo. Fixar as rodas (3) com os parafusos (1) e com as arruelas planas (2) no eixo.
- Fixar o eixo (4) com a alavanca de fixação (5), de modo que entre o cubo da roda e o tubo do eixo haja uma distância de aprox. 100 mm

Montar a lixadeira de rolos sobre a base rolante (Figura 2).

- Remover a caixa de aparas e a mesa de lixar na lixadeira de rolos, assim como as respectivos parafusos (ver as instruções de serviço da lixadeira de rolos).
- ⚠ **Devido a um elevado perigo de acidentes, os seguintes passos de trabalho deverão ser executados por várias pessoas:**
- Abrir e remover a parte lateral da lixadeira de rolos.
- Colocar a lixadeira de rolos no chão, apoiada sobre a parte da frente. Colocar em cima de um substrato apropriado, para evitar arranhões ou danos.
- Colocar a base rolante na lixadeira de rolos.
- Alinhar a base rolante com os orifícios. Fixar a base rolante com os parafusos (14) na lixadeira de rolos.
- Colocar a completa unidade sobre as rodas (3).
- Montar a placa de fixação (9) com os parafusos (7) e (8) no lado da frente da lixadeira de rolos.
- Introduzir a barra de direcção (13) na haste de fixação (10) e fixá-la com os quatro parafusos de fixação (12) do arco de fixação.

Conexão eléctrica.



Antes da conexão à corrente de rede, deverá assegurar-se de que a lixadeira de rolos está desligada (a tecla “0” no interruptor de segurança deve estar premeida!).

- Conectar a caixa de distribuição (18) com um cabo de extensão à rede eléctrica.
- Posicionar o cabo de extensão no porta cabos (11).

Ajustes.



Antes de todos trabalhos na máquina, deverá puxar a ficha da tomada.

Ajustar a barra de direcção (Figuras 3/4).

- Soltar os quatro parafusos (12) e ajustar a barra de direcção na altura de trabalho desejada. Apertar todos os parafusos nesta posição.

Ajustar o o volume de remoção (Figuras 3/5).

- Ajustar a lixadeira de rolos aproximadamente na altura de trabalho com o parafuso estrelado (20).
- Ajustar com a alavanca (16) a distância entre a cinta abrasiva e a superfície. O volume de remoção pode ser regulado durante o processo de trabalho.

Ajustar o esbarro de profundidade (Figura 6).

- Soltar o parafuso (21).
- Ajustar o máximo volume de remoção desejado com a alavanca (16) da lixadeira de rolos.
- Fixar o limitador de profundidade nesta posição com o parafuso (21).

Ajustar o limitador de altura (Figura 7).

- Deslocar a barra de direcção para cima, de modo que a lixadeira de rolos se movimente para cima.
- A altura de deslocamento desejada pode ser ajustada com o parafuso (22).

Ajustar a potência de curso (Figura 8).

- A potência de levantamento necessária pode ser ajustada com a alavanca (23).
- Ajustar a potência de levantamento, de modo que a lixadeira de rolos possa ser abaixada com facilidade e seja mantida automaticamente na posição superior durante a elevação ou nas pausas de trabalho.

Ajustar a paralelidade (Figura 9).

Para um volume de remoção uniforme é necessário que a lixadeira de rolos percorra paralelamente à superfície.

- Ajustar o movimento da cinta com o parafuso estrelado (19).

Instruções de serviço.

Ligar:

- Destravar o interruptor de segurança. Premir a tecla “1” (15).

Dados técnicos.

Tipo	GIMS75			GIMS752V			GIMS150			GIMS1502V														
Número de encomenda	7	902	13	12	40	3	7	902	13	12	23	3	7	902	14	12	40	3	7	902	14	12	23	3
Peso conforme EPTA-Procedure 01/2003	115						115						126						126					
Classe de protecção	I/⊕						I/⊕						I/⊕						I/⊕					

Esquemas de circuitos de conexões.

Tipo GIM75 Instalação 52

Tipo GIM752V Instalação 52

Desligar:

- Destravar o interruptor de segurança. Premir a tecla “0” (15).



Após ser desligada, a máquina ainda funciona por inércia durante aprox. 50 seg.

Interruptor de segurança:

- Em situações perigosas, deverá premir o interruptor de segurança vermelho para desligar a máquina.

Indicações de trabalho

- Conduzir a base rolante para o local de trabalho.
- Ligar a lixadeira de rolos e puxar a alavanca da barra de direcção para a posição de trabalho.
- Conduzir a lixadeira de rolos com velocidade uniforme sobre a superfície a ser lixada.
- Após terminar o processo de trabalho, deverá deslocar a barra de direcção para cima e deslocar a lixadeira de rolos.

Manutenção e serviço pós-venda.



Uma reparação só deve ser executada por um técnico especializado e de acordo com as directivas vigentes.

Para a reparação, recomendamos o serviço pós-venda FEIN, as oficinas contratadas FEIN e as representações FEIN.

A actual lista de peças sobressalentes desta ferramenta eléctrica se encontra na internet em www.fein.com.

Garantia de evicção e garantia.

A garantia de evicção para este produto é válida conforme as regras legais no país onde é colocado em funcionamento. Além disso a FEIN oferece uma garantia conforme a declaração de garantia de fabricante FEIN. Detalhes a este respeito podem ser adquiridos no seu revendedor especializado, no representante da FEIN no seu país ou no serviço pós-venda da FEIN.

Declaração de conformidade.

A empresa GRIT declara bajo su propia responsabilidad que este producto cumple con las disposiciones pertinentes detalladas en la última página de estas instrucciones de servicio.

Idioma original inglês/alemão





Protecção do meio ambiente, eliminação.

Máquinas estacionárias devem, de acordo com o direito nacional, ser enviadas a uma recuperação ecológica.

Πρωτότυπες οδηγίες χρήσης για καρτσάκι μεταφοράς.

Σύμβολα που χρησιμοποιούνται, συντηρήσεις και όροι.

Τα σύμβολα που χρησιμοποιούνται σ' αυτές τις οδηγίες χειρισμού ή/και που υπάρχουν επάνω στο μηχάνημα εφιστούν την προσοχή σας επί πιθανών κινδύνων όταν εργάζεστε μ' αυτό το μηχάνημα.

Σύμβολο	Όρος, σημασία
	Ενέργεια
	Διαβάστε την τεκμηρίωση
	Γενικό επιτακτικό σήμα
	Προειδοποίηση κινδύνου

Για την ασφάλειά σας.



Να μη χρησιμοποιήσετε αυτό το καρτσάκι μεταφοράς πριν διαβάσετε προσεκτικά και εννοήσετε εντελώς αυτές τις οδηγίες χειρισμού, συμπεριλαμβανομένων των εικόνων, των προδιαγραφών και των κανόνων ασφαλείας.



Να διαβάσετε προσεκτικά και ακολούθως να τηρείτε τις οδηγίες χειρισμού του μηχανήματος που πρόκειται να συναρμολογηθεί επάνω σ' αυτό το καρτσάκι μεταφοράς.

Φυλάξτε αυτές τις οδηγίες χρήσης για μια ενδεχόμενη μελλοντική χρήση ή, σε περίπτωση πώλησης, για να τις παραδώσετε στον αγοραστή.

Να χρησιμοποιήσετε μόνο κατάλληλο υλικό στερέωσης για να συναρμολογήσετε το μηχάνημα επάνω στο καρτσάκι μεταφοράς. Σε περίπτωση ελλιπούς συναρμολόγησης το μηχάνημα μπορεί να λυθεί από το καρτσάκι μεταφοράς κατά τη διάρκεια της εργασίας και να προκαλέσει σοβαρά ατυχήματα.

Πριν την εκκίνηση πρέπει να βεβαιώσετε ότι στο καρτσάκι μεταφοράς έχουν αφαιρεθεί καλά όλοι οι μοχλοί σύσφιξης. Όταν κατά τη διάρκεια της εργασίας το μηχάνημα χαμηλώσει ξαφνικά μπορεί να προκληθούν σοβαρά ατυχήματα.



Να φοράτε πάντοτε τη δική σας, ατομική προστατευτική ενδυμασία. Να χρησιμοποιείτε επίσης, ανάλογα με την εκάστοτε εργασία που εκτελείτε, προστατευτικές μάσκες, προστατευτικές διατάξεις ματιών ή προστατευτικά γυαλιά. Αν χρειαστεί, φορέστε και μάσκα προστασίας από σκόνη,



ωατισπίδες, προστατευτικά γάντια ή μια ειδική προστατευτική ποδιά, που θα σας προστατεύει από τυχόν εκσφενδονιζόμενα λευκά σωματίδια ή θραύσματα υλικού. Τα μέσα πρέπει να προστατεύονται από τυχόν αιωρούμενα σωματίδια που μπορεί δημιουργηθούν κατά την εκτέλεση των διάφορων εργασιών. Οι αναπνευστικές και οι προστατευτικές μάσκες πρέπει να φιλτράρουν τον αέρα και να συγκρατούν τη σκόνη που δημιουργείται κατά την εργασία. Σε περίπτωση που εκτεθείτε για πολύ χρόνο σε ισχυρό θόρυβο μπορεί να απωλέσετε την ακοή σας.



Να εργάζεστε πάντοτε επάνω σε οριζόντιες επιφάνειες. Επάνω σε επικλινείς επιφάνειες μπορεί να χάσετε τον έλεγχο του μηχανήματος. Κατά τη διάρκεια της εργασίας πρέπει να απομακρύνετε διαρκώς το ηλεκτρικό καλώδιο από τη θέση που εργάζεστε. Σε περίπτωση που περάσετε με το καρτσάκι πάνω από το ηλεκτρικό καλώδιο, ή αυτό ζουληθεί ή χαλάσει δημιουργείται κίνδυνος ηλεκτροπληξίας!

Να βγάξετε το φιν από την πρίζα πριν από οποιαδήποτε εργασία επισκευής, συντήρησης ή ρύθμισης στο ίδιο το μηχάνημα! Σε περίπτωση που το μηχάνημα τεθεί κατά λάθος σε λειτουργία μπορεί να προκληθούν ατυχήματα.

Σύντομη επισκόπηση.

- 1 Βίδα στερέωσης
- 2 Ροδέλα
- 3 Τροχός
- 4 Άξονας
- 5 Μοχλό σταθεροποίησης, άξονας
- 6 Επιφάνεια ακουμπήματος
- 7 Βίδες στερέωσης για πλάκα συγκράτησης
- 8 Βίδα
- 9 Πλάκα συγκράτησης
- 10 Στέλεχος συγκράτησης
- 11 Συγκρατήρας καλωδίου
- 12 Παξιμόδια ασφαλείας
- 13 Ράβδος οδήγησης
- 14 Βίδες στερέωσης για ταινιολειαντήρα (4x)
- 15 Διακόπτης ON/OFF
- 16 Μανιβέλα για ρύθμιση ύψους ταινιολειαντήρα
- 17 Σφικτήρας καλωδίων
- 18 Κουτί σύνδεσης
- 19 Βίδα τριγωνικής κεφαλής για παράλληλη ρύθμιση
- 20 Βίδα σταθεροποίησης
- 21 Βίδα για οδηγό βάθους
- 22 Βίδα για οδηγό ύψους
- 23 Μανιβέλα για ρύθμιση ισχύος ανύψωσης

Προορισμός του μηχανήματος.

Το καρτσάκι μεταφοράς προορίζεται, σε συνδυασμό με τα λειαντικά μηχανήματα G1 75/150 της GRIT, για τη λείανση επιφανειών διαπέδων.

Οδηγίες συναρμολόγησης.

Συναρμολόγηση των τροχών (Εικόνα 1).

- Περάστε τον άξονα (4) μέσα από το σωλήνα άξονα. Στερεώστε τους τροχούς (3) στον άξονα με τις βίδες (1) και τις ροδέλες (2).
- Στερεώστε τον άξονα (4) κατά τέτοιο τρόπο με το μοχλό σταθεροποίησης (5) ώστε η απόσταση ανάμεσα στην πλήμνη και το σωλήνα του άξονα να ανέρχεται σε 100 μπερίπου.

Συναρμολόγηση του ταινιολειαντήρα στο καρτσάκι μεταφοράς (Εικόνα 2).

- Αφαιρέστε από τον ταινιολειαντήρα τα δοχεία γρεζιών καθώς και τις αντίστοιχες βίδες (βλέπε τις οδηγίες χειρισμού του ταινιολειαντήρα).



Λόγω αυξημένου κινδύνου ατυχημάτων οι παρακάτω εργασίες πρέπει να εκτελούνται από πολλά άτομα:

- Ανοίξτε και αφαιρέστε το πλευρικό τμήμα του ταινιολειαντήρα.
- Ακουμπήστε τον ταινιολειαντήρα με τη μετωπική πλευρά του στο δάπεδο. Για να αποφύγετε τυχόν γρατζουνίσματα ή/και ζημιές χρησιμοποιήστε έναν κατάλληλο τάπητα.
- Τοποθετήστε το καρτσάκι μεταφοράς επάνω στον ταινιολειαντήρα.

- Οδηγήστε το καρτσάκι μεταφοράς πάνω από τις τρύπες. Στερεώστε το καρτσάκι μεταφοράς στον ταινιολειαντήρα με τις βίδες (14).
- Τοποθετήστε ολόκληρη τη μονάδα επάνω στους τροχούς (3).
- Συναρμολογήστε την πλάκα στερέωσης (9) στο μπροστινό τμήμα του ταινιολειαντήρα με τις βίδες (7) και (8).
- Περάστε τη ράβδο οδήγησης (13) στο στέλεχος συγκράτησης (10) και ασφαλίστε την με τις τέσσερις βίδες σταθεροποίησης (12) του ελάσματος συγκράτησης.

Ηλεκτρική σύνδεση.



Πριν τη σύνδεση με το ηλεκτρικό δίκτυο πρέπει να βεβαιωθείτε ότι ο ταινιολειαντήρας δεν είναι ενεργοποιημένος (το πλήκτρο «0» στο διακόπτη ασφαλείας πρέπει να είναι πατημένο!).

- Συνδέστε το κουτί σύνδεσης (18) στο ηλεκτρικό δίκτυο με μια μπαλαντέζα.
- Περάστε το καλώδιο επιμήκυνσης μέσα από το συγκρατήρα καλωδίου (11).

Ρυθμίσεις.



Να βγάξετε το φιν από την πρίζα πριν από οποιαδήποτε εργασία στο ίδιο το μηχάνημα.

Ρύθμιση ράβδου οδήγησης (Εικόνες 3/4).

- Λύστε τις τέσσερις βίδες (12) και ρυθμίστε τη ράβδο οδήγησης στο επιθυμητό ύψος. Σφίξτε όλες τις βίδες σ' αυτήν τη θέση.

Ρύθμιση αφαίρεσης υλικού (Εικόνες 3/5).

- Ρυθμίστε τον ταινιολειαντήρα με τη βίδα τριγωνικής κεφαλής (20) στο ύψος εργασίας περίπου.
- Ρυθμίστε την απόσταση μεταξύ της λειαντικής ταινίας και της επιφάνειας με τη μανιβέλα (16). Η αφαίρεση υλικού μπορεί να ρυθμιστεί ακόμη και κατά τη διάρκεια της εργασίας με τον ταινιολειαντήρα.

Ρύθμιση του αναστολέα βάθους (Εικόνα 6).

- Λύστε τη βίδα (21).
- Ρυθμίστε τον ταινιολειαντήρα με τη μανιβέλα (16) ανάλογα με την επιθυμητή μέγιστη αφαίρεση υλικού.
- Ακιντοποιήστε τον οδηγό βάθους σ' αυτήν τη θέση με τη βίδα (21).

Ρύθμιση οδηγού ύψους (Εικόνα 7).

- Οδηγήστε τη ράβδο οδήγησης προς τα επάνω, ώστε ο ταινιολειαντήρας να κινηθεί κι αυτός προς τα επάνω.
- Το επιθυμητό ύψος μπορεί να ρυθμιστεί τώρα με τη βίδα (22).

Ρύθμιση ισχύος ανύψωσης (Εικόνα 8).

- Η απαιτούμενη ισχύς ανύψωσης μπορεί να ρυθμιστεί με τη μανιβέλα (23).
- Ρυθμίστε την ισχύ ανύψωσης έτσι, ώστε ο ταινιολειαντήρας να μπορεί να χαμηλωθεί εύκολα και κατά την ανύψωση, ή στα διαλείμματα εργασίας, να επιστρέφει από μόνος του στην ανώτατη θέση.

Ρύθμιση παραλληλότητας (Εικόνα 9).

Για να επιτύχετε ομοιόμορφη αφαίρεση υλικού πρέπει η λειαντική ταινία να κινείται παράλληλα με την επιφάνεια.

- Ρυθμίστε τη διαδρομή ταινίας με τη βίδα τριγωνικής κεφαλής (19).

Οδηγίες λειτουργίας.

Θέση σε λειτουργία:

- Απασφάλιση του διακόπτη ασφαλείας. Πατήστε το πλήκτρο «!» (15).

Θέση εκτός λειτουργίας:

- Απασφάλιση του διακόπτη ασφαλείας. Πατήστε το πλήκτρο «0» (15).



Το μηχάνημα συνεχίζει να κινείται ακόμη 50 δευτερόλεπτα περίπου.

Διακόπτης ασφαλείας:

- Σε περιπτώσεις κινδύνου να πατάτε τον κόκκινο διακόπτη ασφαλείας για να διακόψετε τη λειτουργία του μηχανήματος.

Υποδείξεις εργασίας

- Οδηγήστε το καρτσάκι μεταφοράς στη θέση εργασίας.
- Θέστε τον ταινιολειαντήρα σε λειτουργία και τραβήξτε το μοχλό της ράβδου οδήγησης στη θέση εργασίας.
- Οδηγήστε τον ταινιολειαντήρα με ομοιόμορφη ταχύτητα επάνω στην υπό λείανση επιφάνεια.
- Μόλις τελειώσετε την εργασία σας οδηγήστε τη ράβδο οδήγησης προς τα επάνω και θέστε τον ταινιολειαντήρα εκτός λειτουργίας.

Συντήρηση και Service.



Η συντήρηση/επισκευή επιτρέπεται να διεξαχθεί από έναν ειδικό τεχνίτη/μια ειδική τεχνίτρια σύμφωνα με τις εκάστοτε ισχύουσες διατάξεις.

Για τη συντήρηση/επισκευή σας συνιστάμε το Service της FEIN, τα εξουσιοδοτημένα συνεργεία της FEIN και τις αντιπροσωπείες της FEIN.

Τον τρέχοντα κατάλογο ανταλλακτικών γι' αυτό το ηλεκτρικό εργαλείο θα βρείτε στην ηλεκτρονική σελίδα www.fein.com.

Εγγύηση.

Η εγγύηση για το προϊόν ισχύει σύμφωνα με τις νομικές διατάξεις της χώρας στην οποία κυκλοφορεί.

Εκτός αυτού η FEIN παρέχει και μια εγγύηση σύμφωνα με τη Δήλωση Κατασκευαστή της FEIN. Για περισσότερες πληροφορίες απευθυνθείτε στον ειδικό έμπορο της περιοχής σας, στην αντιπροσωπεία της FEIN στη χώρα σας ή στην Υπηρεσία Εξυπηρέτησης Πελατών (Service) της FEIN.

Δήλωση συμβατότητας.

Η φίρμα GRIT δηλώνει με αποκλειστική ευθύνη της ότι αυτό το προϊόν ανταποκρίνεται πλήρως στους σχετικούς κανονισμούς που αναφέρονται στην τελευταία σελίδα αυτών των οδηγιών χρήσης.

Γλώσσα πρωτοτύπου Αγγλικά/Γερμανικά

Προστασία του περιβάλλοντος, απόσυρση.

Τα μονίμως εγκατεστημένα μηχανήματα πρέπει να ανακυκλώνονται με τρόπο φιλικό προς το περιβάλλον.

Τεχνικά χαρακτηριστικά.

Τύπος	GIMS75	GIMS752V	GIMS150	GIMS1502V
Κωδικός αριθμός	7 902 13 12 40 3	7 902 13 12 23 3	7 902 14 12 40 3	7 902 14 12 23 3
Βάρος σύμφωνα με ΕΡΤΑ-Procedure 01/2003	115	115	126	126
Μόνωση	I/⊕	I/⊕	I/⊕	I/⊕

Διάγραμμα συνδεσμολογίας.

Τύπος **GIM75** Παράρτημα **52**

Τύπος **GIM752V** Παράρτημα **52**





Τύπος **GIM150** Παράρτημα **52**

Τύπος **GIM1502V** Παράρτημα **52**

Original driftsvejledning kørestativ.

Anvendte symboler, forkortelser og begreber.

Symbolerne, der anvendes i denne brugsanvisning og i givet fald på maskinen, skal henlede din opmærksomhed på mulige farer, der kan opstå med denne maskine, når den benyttes.

Symbol	Begreb, betydning
	Aktion
	Læs dokumentation
	Generelt påbudstegn
	Advarsel mod fare

For sin sikkerheds skyld.



Anvend ikke dette kørestativ, før du har læst og forstået hele denne brugsanvisning nøje, inkl. illustrationer, specifikationer og sikkerhedsregler.



Læs og overhold brugsanvisningen til maskinen, der skal monteres på dette kørestativ.

Denne driftsvejledning skal opbevares til senere brug og følge med maskinen, hvis den videregives eller sælges til en ny ejer.

Maskinen skal monteres på kørestativet med det passende fastgørelsesmateriale. En defekt montage kan medføre, at maskinen løsner sig fra kørestativet under arbejdet, hvilket kan føre til alvorlige uheld.

Sørg for, at alle spændearme er spændt godt på kørestativet, før maskinen tændes. Sænker maskinen sig pludseligt under arbejdet, kan dette føre til alvorlige uheld.



Brug personligt beskyttelsesudstyr. Brug helmaske til ansigtet, øjenværn eller beskyttelsesbriller, afhængigt af det udførte arbejde. Brug afhængigt af arbejdets art støvmaske, høreværn, beskyttelseshandsker eller specialforklæde, der beskytter dig mod små slibe- og materialepartikler. Øjenene skal beskyttes mod fremmede genstande, der flyver rundt i luften, og som opstår i forbindelse med forskelligt arbejde. Støv- eller åndedrætsmaske skal filtrere. Du for høj støj i længere tid, kan Du lide høretab.

Arbejd kun på vandrette flader. På skrå flader kan maskinen komme ud af kontrol.

Sørg for, at netkablet altid føres bagud under arbejdet.

Overkørsel, klemning eller beskadigelse af netkablet kan føre til elektrisk stød!

Træk stikket ud, før vedligeholdelses-, montage- og indstillingsarbejde udføres! En utilsigtet tænding af maskinen kan føre til uheld.

Oversigt.

- 1 Fastgørelsesskrue
- 2 Spændeskive
- 3 Hjul
- 4 Akse
- 5 Stillearmen, akse

- 6 Kontakflade
- 7 Fastgørelsesskrue til holdeplade
- 8 Skrue
- 9 Holdeplade
- 10 Holdeskaf
- 11 Ledningsføren
- 12 Møtrikker
- 13 Styrestang
- 14 Fastgørelsesskrue til båndsliber (4x)
- 15 Tænd og sluk
- 16 Håndsving til dybdestop
- 17 Kabelholder
- 18 Elektrisk kontaktskab
- 19 Stjernedrejeskruer til parallelindstilling
- 20 Stilleskrue
- 21 Skrue til dybdeanslag
- 22 Skrue til højdeanslag
- 23 Håndsving til indstilling af løftkraft

Bestemmelse af maskinen.

Kørestativet er i forbindelse med GRIT slibemaskiner GI 75/150 beregnet til slibning af gulvflader.

Montage.

Montering af hjul (Billede 1).

- Stik akslen (4) gennem akserøret. Fastgør hjulene (3) på akslen med skruerne (1) og skiverne (2).
- Fastgør akslen (4) med stillearmen (5) på en sådan måde, at der er en afstand på ca. 100 mm mellem hjulnav og akserør.

Montering af båndsliber på kørestativ (Billede 2).

- Fjern spånepressen, slibebordet og de tilsvarende skrue på båndsliberen (se brugsanvisning til båndsliber).
- ⚠ **På grund af øget uheldsfare skal følgende arbejds-skrift gennemføres af flere personer:**
- Åbn og fjern sidelågen på båndsliberen.
- Læg båndsliberen på hovedet på gulvet. Anvend et egnet underlag for at undgå ridser eller beskadigelser.
- Placer kørestativet på båndsliberen.
- Placer kørestativet over borerne. Fastgør kørestativet på båndsliberen med skruerne (14).
- Stil hele enheden på hjulene (3).
- Monter holdepladen (9) på den forreste del af båndsliberen med skruerne (7) og (8).
- Skub styrestangen (13) fast på holdeskafet (10) og sikr denne med holdebjælsens fire møtrikker (12).

El-tilslutning.



Sikr før tilslutningen til strømnettet, at båndsliberen er slukket (taste „0“ skal være trykket ned på sikkerhedskontakten!).

- Forbind kontaktskabet (18) med strømnettet vha. en forlængerledning.
- Fastgør forlænger ledningen til ledningsføren (11).

Indstillinger.

-  **Træk stikket ud af stikdåsen, før der arbejdes på maskinen.**

Styrestang indstilles (Billeder 3/4).

- Løsn de fire skruer (12) og indstil styrestangen i den ønskede arbejdhøjde. Spænd alle skrueerne i denne position.

Indstilling af afslibningsmængde (Billeder 3/5).

- Indstil båndsliberen i den ønskede arbejdhøjde med stilleskruen (20).
- Indstil afstanden mellem slibeband og overflade med håndsvinget (16). Afslibningsmængden kan også reguleres under arbejdet.

Dybdeanslag indstilles (Billede 6).

- Løsn skruen (21).
- Indstil med hånsvinget (16) båndsliberen på den afslibningsmængde, der max. skal opnås.
- Fastgør dybdeanslaget i denne position med skruen (21).

Indstilling af højdeanslag (Billede 7).

- Løft styret op, så båndsliberen bevæger sig opad.
- Den ønskede svinghøjde indstilles med skruen (22).

Justering af løftekraft (Billede 8).

- For at justere løftekraften benyt håndtag (23).
- Når løftekraften er korrekt justeret, er maskinen let at trykke ned, men har også kraften til at holde maskinen oppe når man løfter og slipper maskinen.

Indstilling af parallelitet (Billede 9).

Slibebåndet skal løbe parallelt med overfladen for at sikre en jævn afslibning.

- Justér båndløbet med stjernedrejeskruen (19).

Driftsinstruktioner.

Tænd:

- Oplås sikkerhedskontakten. Tryk på tasten „I“ (15).

Sluk:

- Oplås sikkerhedskontakten. Tryk på tasten „0“ (15).

-  Maskinen har et efterløb på ca. 50 sek., når den slukkes.

Type	GIMS75	GIMS752V	GIMS150	GIMS1502V
Bestillingsnummer	7 902 13 12 40 3	7 902 13 12 23 3	7 902 14 12 40 3	7 902 14 12 23 3
Vægt iht. EPTA-Procedure 01/2003	115	115	126	126
Beskyttelsesklasse	I/⊕	I/⊕	I/⊕	I/⊕

Tilslutningsdiagrammer.

Type GIM75 bilag 52

Type GIM752V bilag 52

Type GIM150 bilag 52

Type GIM1502V bilag 52

Sikkerhedskontakt:

- Tryk i farlige situationer på den røde sikkerhedskontakt for at slukke for maskinen.

Arbejdsanvisninger

- Før kørestativet hen til arbejdsstedet.
- Tænd for båndsliberen og tryk styrestangsarmen i arbejdsposition.
- Arbejd med jævn hastighed.
- Løft styrestangen, når arbejdet er færdigt, og sluk for båndsliberen.

Vedligeholdelse og kundeservice.

-  Istandsættelsesarbejde må kun gennemføres af specialiseret personale iht. gældende forskrifter.

Vi anbefaler, at få maskinen istandsat af FEIN kundeservice, et autoriseret FEIN serviceværksted og FEIN repræsentationer.

Den aktuelle reservedelsliste til dette el-værktøj findes på internettet under www.fein.com.

Mangelsansvar/reklamationsret og garanti.

Mangelsansvaret/reklamationsretten er fastlagt i de lovbestemmelser, der gælder i det land, hvor maskinen markedsføres.

Derudover yder FEIN garanti iht. FEIN fabrikantens garantierklæring. Hvis du ønsker at vide mere, er du velkommen til at kontakte din forhandler, FEIN filialen i dit hjemland eller FEIN kundeservice.

Overensstemmelseserklæring.

Firmaet GRIT erklærer på eget ansvar, at dette produkt er i overensstemmelse med de gældende bestemmelser, der findes på den sidste side i denne driftsvejledning.

Originalsprog engelsk/tysk





Miljøbeskyttelse, bortskaffelse.

Stationære maskiner, tilbehør og emballage skal genbruges iht. gældende miljøbestemmelser.

Original driftsinstruks for tralle.

Anvendte symboler, forkortelser og uttrykk.

Symbolene som brukes i denne bruksanvisningen og eventuelt på produktet skal gjøre deg oppmerksom på mulige farer i løpet av arbeidet med produktet.

Symbol	Uttrykk, betydning
	Aksjon
	Les dokumentasjonen
	Generelt forbudstegn
	Advarsel mot farer

For din egen sikkerhet.



Ikke bruk dette understellet før du har lest grundig gjennom denne bruksanvisningen og har forstått den helt, inklusiv bildene, spesifikasjonene og sikkerhetsreglene.



Les og ta hensyn til bruksanvisningen for maskinen som skal monteres på dette understellet.

Ta vare på denne driftsinstruksen til senere bruk og la den følge med maskinen når denne gis eller selges videre.

Bruk passende festemidler til montering av maskinen på understellet. Feil montering kan føre til at maskinen løsner fra understellet i løpet av arbeidet og forårsaker alvorlige skader.

Før du slår på maskinen må du sørge for at alle spennhendene på understellet er trukket godt fast. Hvis maskinen plutselig senkes under arbeidet, kan dette føre til alvorlige uhell.



Bruk personlig beskyttelsesutstyr. Avhengig av typen bruk må du bruke visir, øyebeskyttelse eller vernebriller. Om nødvendig må du bruke støvmaske, hørselvern, vernehansker eller spesialforkle som holder små slipe- og materialpartikler unna kroppen din.



Øynene bør beskyttes mot fremmedlegemer som kan fly rundt ved visse typer bruk. Støv- eller pustevernmasker må filtrere den typen støv som oppstår ved denne bruken. Hvis du er utsatt for sterk støv over lengre tid, kan du miste hørselen.

Arbeid kun på vannrette flater. På skrå flater kan du miste kontrollen over maskinen.

Skjøteledningen skal alltid føres bort fra arbeidsstedet i løpet av arbeidet. Hvis du kjører over ledningen, klemmer eller skader den, er det fare for elektriske støt!

Trekk ut støpselet ved vedlikehold, montering og innstillingsarbeider! Hvis maskinen koples inn ved en feiltagelse, kan dette medføre uhell.

Med ett blikk.

- 1 Festeskruer
- 2 Underlagsskive
- 3 Hjul
- 4 Akse
- 5 Låsespaken, akse
- 6 Påstillingsflate

- 7 Festeskruer for holdeplate
- 8 Skrue
- 9 Holdeplate
- 10 Holdeskaff
- 11 Kabelføring
- 12 Låseskruer
- 13 Styrestang
- 14 Festeskruer for båndsliper (4x)
- 15 På-/av-bryter
- 16 Sveiv for båndsliper-høydeinnstilling
- 17 Kabelbinder
- 18 Elektrisk koplingsskap
- 19 Stjerneskrue for parallellinnstilling
- 20 Låseskruer
- 21 Skrue for dybdeanslag
- 22 Skrue for høydeanslag
- 23 Sveiv for slagkraftinnstilling

Maskinens formål.

Understellet er kun beregnet til sliping av gulvflater i kombinasjon med GRIT slipemaskiner GI 75/150.

Montasjeinstruksjoner.

Montering av understellet (Bilde 1).

- Sett akslen (4) gjennom akserøret. Fest hjulene (3) med skruene (1) og underlagsskivene (2) på akslen.
- Fest akselen (4) med låsespaken (5) slik at du oppnår en avstand på ca. 100 mm mellom hjulnav og akselrør.

Montering av båndsliperen på understellet (Bilde 2).

- På båndsliperen fjerner du sponkassen, slipebordet og de passende skruene (se bruksanvisning for båndsliperen).



På grunn av den store faren for uhell må følgende arbeidskritt utføres av flere personer:

- Åpne og fjern sidedelen på båndsliperen.
- Legg båndsliperen med toppsiden på gulvet. Bruk et egnet underlag for å unngå riper eller skader.
- Sett understellet på båndsliperen.
- Rett understellet opp over boringene. Fest understellet med skruene (14) på båndsliperen.
- Sett hele enheten på hjulene (3).
- Monter holdeplaten (9) med skruene (7) og (8) på den fremre delen av båndsliperen.
- Skyv styrestangen (13) inn på holdeskafet (10) og sikre denne med de fire låseskruene (12) til holdebøylen.

El-tilkopling.



Før du kople maskinen til strømmettet må du sørge for at båndsliperen er slått av (tast «0» på sikkerhetsbryteren må være trykt!).

- Kople koplingsskapet (18) til strømmettet med en skjøteledning.
- Trekk forlengelseskabelen gjennom kabelføringen (11).

Innstillinger.

-  Før alle arbeider på maskinen utføres må støpselet trekkes ut av stikkkontakten.

Innstilling av styrestangen (Bildene 3/4).

- Løsne de fire skruene (12) og still styrestangen inn på ønsket arbeidshøyde. Trekk alle skruer fast i denne posisjonen.

Innstilling av slipeeffekten (Bildene 3/5).

- Innstill båndsliperen med stjerneskruen (20) ca. på arbeidshøyden.
- Innstill avstanden mellom slipebånd og overflate med sveiven (16). Slipeeffekten kan også reguleres i løpet av arbeidet.

Innstilling av dybdeanslaget (Bilde 6).

- Løs skruen (21).
- Med sveiven (16) innstilles båndsliperen på den maksimale slipeeffekten som skal oppnås.
- Lås dybdeanslaget fast i denne posisjonen med skruen (21).

Innstilling av høydeanslaget (Bilde 7).

- Sving styrestangen oppover, slik at båndsliperen beveger seg oppover.
- Med skruen (22) kan ønsket svinghøyde innstilles.

Innstilling av slagkraft (Bilde 8).

- Med sveiven (23) kan ønsket slagkraft innstilles.
- Slagkraften innstilles slik at båndsliperen lett kan senkes og automatisk holdes i øvre posisjon når den løftes opp eller i arbeidspausen.

Innstilling av parallelliteten (Bilde 9).

For en jevn slipeeffekt er det nødvendig at slipebåndet går parallelt til overflaten.

- Juster båndets bevegelse med stjerneskruen (19).

Driftsinstruksjer.

Innkobling:

- Løsne sikkerhetsbryter. Trykk på tast «I» (15).

Utkobling:

- Løsne sikkerhetsbryter. Trykk på tast «0» (15).

Tekniske data.

Typ	GIMS75	GIMS752V	GIMS150	GIMS1502V
Bestillingsnummer	7 902 13 12 40 3	7 902 13 12 23 3	7 902 14 12 40 3	7 902 14 12 23 3
Vekt tilsvarende EPTA-Procedure 01/2003	115	115	126	126
Beskyttelsesklasse	I/⊕	I/⊕	I/⊕	I/⊕

Koplingsbilder.

Type GIM75 Anlegg 52

Type GIM752V Anlegg 52

Type GIM150 Anlegg 52

Type GIM1502V Anlegg 52



Maskinen fortsetter å gå i ca. 50 sek. etter utkopling.

Sikkerhetsbryter:

- I en faresituasjon trykker du den røde sikkerhetsbryteren for å slå av maskinen.

Arbeidshenvisninger

- Før understellet bort til arbeidsstedet.
- Slå på båndsliperen og trekk styrestanghendelen til arbeidsposisjon.
- Før båndsliperen med jevn hastighet over flaten som skal slipes.
- Sving styrestangen oppover etter arbeidet og slå av båndsliperen.

Vedlikehold og kundeservice.



En reparasjon må kun utføres av en fagmann i samsvarende med de gyldige forskriftene.

Til reparasjon anbefaler vi FEIN-kundeservice, autoriserte FEIN-verksteder og FEIN-representanter.

Den aktuelle reservedelslisten for dette elektroverktøyet finner du på internettet under www.fein.com.

Reklamasjonsrett og garanti.

Reklamasjonsretten for produktet gjelder jf. de lovmessige bestemmelsene i det landet produktet selges i.

Ut over dette yter FEIN garanti i henhold til FEIN-produzentens garantierklæring. Nærmere informasjon om dette får du hos din forhandler, FEIN-representanten i Norge eller hos FEIN-kundeservice.

Samsvarserklæring.

Firmaet GRIT erklærer som eneansvarlig at dette produktet stemmer overens med de vanlige bestemmelsene som er oppført på siste side i denne driftsinstruksen.

Originalspråk engelsk/tyisk





Miljøvern, deponering.

Stasjonære maskiner skal ifølge nasjonal lovgivning leveres inn til en miljøvennlig resirkulering.

Bruksanvisning i original för underrede.

Använda symboler, förkortningar och begrepp.

De symboler som används i denna bruksanvisning och eventuellt finns på maskinen gör användaren uppmärksam på möjliga faror vid arbetet med maskinen.

Symbol	Begrepp, betydelse
	Aktion
	Läs dokumentationen
	Allmän påbudssymbol
	Varning för fara

För din säkerhet.



Använd inte vagnen innan du noggrant läst denna bruksanvisning och fullständigt förstått alla anvisningar inklusive figurer, specifikationer och säkerhetsregler.



Läs och beakta bruksanvisningen för den maskin som monteras på vagnen.

Denna bruksanvisning bör förvaras för senare bruk och bifogas maskinen vid försäljning eller överlåtelse.

Använd lämpligt fästmaterial för montering av maskinen på vagnen. En felaktig montering kan leda till att maskinen under arbetet lossar från vagnen och sedan orsakar allvarliga olyckor.

Kontrollera före påkoppling att alla spännspakar på vagnen är ordentligt åtdragna. Om maskinen under arbetet plötsligt sjunker ner kan allvarliga olyckor uppstå.



Använd personlig skyddsutrustning. Använd alltefter avsett arbete ansiktsskärm, ögonskydd eller skyddsglasögon. Om så behövs, använd dammfiltermask, hörselskydd, skyddshandskar eller skyddsförkläde som skyddar mot små utslungade slip- och materialpartiklar. Ögonen ska skyddas mot utslungade främmande partiklar som kan uppstå under arbetet.



Damm- och andningskydd måste kunna filtrera bort det damm som eventuellt uppstår under arbetet. Risk finns för hörselskada under en längre tids kraftigt buller.

Arbeta endast på vagnen på vågräta ytor. På lutande ytor kan maskinen råka ur kontroll.

Förlängningsladdan ska under arbetet alltid vara dragen bort från arbetsplatsen. Om nätsladden blir överkörd, inklämd eller skadad finns risk för elstöt!

Dra ut stickproppen innan underhåll, montering eller inställning utförs! En oavsiktligt påkopplad maskin kan leda till olyckor.

Översikt.

- 1 Fästskruv
- 2 Underläggsbricka
- 3 Hjul
- 4 Axel
- 5 Låsarmen för axeln
- 6 Stödyta

7 Fästskruvar för fästplattan

8 Skruv

9 Fästplatta

10 Skaff

11 Kabelgejd

12 Låsskruv

13 Styrstång

14 Fästskruvar för bandslipen (4x)

15 Strömställare Till/Från

16 Vev för bandslipens höjdställning

17 Buntband

18 Elkopplingslåda

19 Stjärngreppsskruv för parallellinställning

20 Låsskruv

21 Skruv för djupanslag

22 Skruv för höjdanslag

23 Vev för inställning av lyftkraft

Maskinens användning.

Vagnen är i kombination med GRIT slipmaskinerna GI 75/150 avsedd för slipning av golvytor.

Monteringsanvisningar.

Montering av chassit (Figur 1).

- Skjut in axeln (4) i axelröret. Skruva fast hjulen (3) med skruvarna (1) och underläggsbrickorna (2) på axeln.
- Fixera axeln (4) med låsarmen (5) så att ett avstånd på ca 100 mm uppstår mellan hjulnavet och axelröret.

Montering av bandslipen på chassit (Figur 2).

- Ta från bandslipen bort spånlådan, slipbordet samt tillhörande skruvar (se bruksanvisningen för bandslipen).

⚠ På grund av ökad risk för olyckor ska följande arbetsmoment utföras av flera personer:

- Öppning och borttagning av bandslipens sidodel.
- Lägg bort bandslipen så att toppen ligger mot golvet. Använd ett lämpligt underlag för att undvika repor och skador.
- Lägg upp chassit på bandslipen.
- Rikta in chassit mot borrhålen. Fäst chassit med skruvarna (14) på bandslipen.
- Ställ enheten att stå på hjulen (3).
- Montera fästplattan (9) med skruvarna (7) och (8) på bandslipens främre del.
- Skjut upp styrstången (13) på skaffet (10) och säkra med hållbygelns fyra fästskruvar (12).

Elanslutning.



Kontrollera före anslutning till strömnätet att bandslipen är fränkopplad (knappen "0" på säkerhetsbrytaren måste vara intryckt!).

- Anslut kopplingslådan (18) med en förlängningsladd till strömnätet.
- Dra förlängningsladdan genom kabelgejden (11).

Inställningar.

-  **Dra stickproppen ur nätuttaget innan arbeten utförs på maskinen.**

Inställning av styrstången (Figurer 3/4).

- Lossa de fyra skruvarna (12) och ställ in styrstången i önskad arbetshöjd. Dra fast alla skruvarna i detta läge.

Inställning av nedslipningsgrad (Figurer 3/5).

- Ställ in bandslipen med stjärngreppsskruven (20) ungefär på arbetshöjd.
- Ställ med veven (16) in avståndet mellan slipbandet och arbetsstyckets yta. Nedslipningsgraden kan även under pågående arbete ställas in.

Inställning av djupanslag (Figur 6).

- Lossa skruven (21).
- Ställ med veven (16) in bandslipen på högsta nedslipningsgrad.
- Fixera med skruven (21) djupanslaget i detta läge.

Inställning av höjdanslag (Figur 7).

- Sväng styrstången uppåt så att bandslipen förflyttas uppåt.
- Med skruven (22) kan önskad svängningshöjd ställas in.

Inställning av lyftkraft (Figur 8).

- Med veven (23) kan önskad lyftkraft ställas in.
- Ställ in lyftkraften så att bandslipen lätt kan sänkas ned och att den vid upplyftning eller under arbetspauser automatiskt hålls i övre läget.

Inställning av parallellitet (Figur 9).

För en jämn nedslipning krävs att slipbandet löper parallellt mot arbetsstyckets yta.

- Justera slipbandets inriktning med stjärngreppsskruven (19).

Bruksanvisningar.

Inkoppling:

- Frigör säkerhetsbrytaren. Tryck på knappen "I" (15).

Tekniska data.

Typ	GIMS75	GIMS752V	GIMS150	GIMS1502V
Artikelnummer	7 902 13 12 40 3	7 902 13 12 23 3	7 902 14 12 40 3	7 902 14 12 23 3
Vikt enligt EPTA-Procedure 01/2003	115	115	126	126
Skyddsklass	I/⊕	I/⊕	I/⊕	I/⊕

Kopplingscheman.

Typ GIM75 Bilaga 52

Typ GIM752V Bilaga 52

Typ GIM150 Bilaga 52

Typ GIM1502V Bilaga 52

Frånkoppling:

- Frigör säkerhetsbrytaren. Tryck på knappen "0" (15).

-  Efter frånkoppling fortsätter maskinen att gå ca 50 s.

Säkerhetsbrytare:

- Tryck vid en farlig situation den röda säkerhetsbrytaren för att stänga av maskinen.

Arbetsanvisningar

- Kör vagnen till arbetsplatsen.
- Koppla på bandslipen och dra ut styrstångsspaken till arbetsläge.
- För bandslipen med konstant hastighet över ytan som ska slipas.
- Sväng styrstången efter avslutat arbete uppåt och koppla från bandslipen.

Underhåll och kundservice.

-  En reparation får endast utföras av en yrkesarbetare enligt tillämpliga föreskrifter.

För reparation rekommenderar vi FEIN-kundservice, FEIN-märkesverkstad och FEIN-representationer.

Den aktuella reservdelslistan för detta elverktyg hittar du i Internet på adress: www.fein.com.

Garanti och tilläggsgaranti.

Garanti lämnas på produkten enligt de lagbestämmelser som gäller i aktuellt användningsland.

Dessutom lämnar FEIN en tilläggsgaranti enligt FEIN-tillverkargarantiförklaring. Detaljerad information får du hos fackhandlaren, FEIN-representationen i aktuellt land eller FEIN-kundservicen.

Försäkran om överensstämmelse.

GRIT försäkrar under exklusivt ansvar att denna produkt överensstämmer med de tillämpliga föreskrifter som anges på bruksanvisningens sista sida.

Originalspråk engelska/tyska





Miljöskydd, avfallshantering.

Stationärmaskiner ska enligt nationell rätt omhändertas för miljövänlig materialåtervinning.

Alkuperäiset ohjeet – Liikuttelava jalusta.

Symbolit, lyhenteet ja erikoissanasto.

Tässä ohjeessa ja osittain myös itse koneessa käytettyjen symbolien tarkoitus on kiinnittää konetta käyttävän huomio riskeihin ja vaaroihin, joita voi ilmetä työstön aikana.

Symboli	Termi, merkitys
	Toimenpide
	Lue ohjeet läpi
	Yleinen opastemerkki
	Varo, vaara

Työturvallisuus.

 Perekhy käyttöohjeeseen huolella, ennen kuin otat konevaunun käyttöön. Muista myös kuvitus, osien erittely ja turvaohjeet.

 Myös vaunuun kiinnitettävän koneen käyttöohjeeseen on perehdyttävä ja sitä on noudatettava.

Säilytä tämä käyttöohje miellyttävässä paikassa ja anna se koneen mukaan, mikäli kone myydään eteenpäin tai luovutetaan toisen käyttöön.

Työkalun saa kiinnittää konevaunuun pelkästään siihen sopivilla kiinnitysoilla. Huolimattomasti kiinnitetty kone voi irrota vaunusta kesken työstön ja aiheuttaa vakavan työtatapaturman.

Ennen kuin kytket koneeseen virran, tarkista, että kaikki vaunun kiinnitysviivut on vedetty kireälle. Jos koneen kiinnitys pääsee löystymään kesken työstön, seurauksena voi olla työtatapaturma.

 Käytä henkilökohtaisia suojavarusteita. Käytä käytöstä riippuen kokkasvonaamiota, silmäsuojusta tai suojalaseja. Jos mahdollista, käytä pölynaamiaria, kuulonsuojainta, suojakäsineitä tai erikoissuojavälikkeitä, jotka suojaavat pieniltä hioma- ja materiaalihiukkasilta. Silmät tulee suojata lenteleviltä vierailta esineiltä, jotka saattavat syntyä erilaisessa käytössä. Pöly- tai hengityssuojanaamareiden täytyy suodattaa pois työstössä syntyvä pöly. Jos olet pitkään alttiina voimakkaalle melulle, saattaa se vaikuttaa heikentävästi kuuloon.

Katso, että työstötaso on vakasuorassa. Kaltevilla pinnoilla kone saattaa luiskahtaa ja sen hallinta menetetään. **Jatkojohtoa käytettäessä se on muistettava viedä aina pois päältä työkohteesta.** Jos liitäntäjohto jää puristuksiin, se voi vioittua, mistä seuraa sähköiskun vaara!

Huolto-, asennus- ja säätötoimien ajaksi verkkopistoke on kytkettävä irti! Jos kone käynnistyy epähuomiossa, seurauksena voi olla työtatapaturma.

Laitteen osat.

- 1 Kiinnitysruuvi
- 2 Aluslevy
- 3 Pyörä
- 4 Akseli
- 5 Paikalleen vivulla
- 6 Kiinnitystaso

7 Pidinlaatan kiinnitysruuvit

8 Ruuvi

9 Pidinlaatta

10 Tukivarsi

11 Liitäntäjohtoon ohjain

12 Lukitusruuvi

13 Ohjaustanko

14 Nauhahiomakoneen kiinnitysruuvit (4x)

15 ON-/OFF -kytkin

16 Kampi hiomakoneen korkeussäätöön

17 Liitäntäjohtoon nippusiteet

18 Kytkinrasia

19 Suuntaissäädön asetusruuvi

20 Lukitusruuvi

21 Syvyysrajoittimen ruuvi

22 Korkeusrajoittimen ruuvi

23 Kampi iskuvoiman säätöön

Koneen käyttökohteet.

Konevaunu on suunniteltu yhdistettäväksi GRIT-hioma-koneisiin GI 75/150 lattiapintoja hiottaessa.

Asennusohjeet.

Alustan ja pyörien asennus (kuva 1).

- Työnnä akseli (4) akseliputken läpi. Kiinnitä pyörät (3) akseliin ruuveilla (1), muista aluslevyt (2).
- Lukitse akseli (4) paikalleen vivulla (5) niin, että pyörän keskiön ja akseliputken väliin jää noin 100 mm:n välys.

Nauhahiomakoneen kiinnitys vaunuun (kuva 2).

- Irrota hiomakoneesta kipinälaatikko, hiontataso sekä näiden ruuvit (vrt. myös nauhahiomakoneen käyttöohje).

Korkeamman työtatapaturmariskin vuoksi seuraavissa työvaiheissa on otava mukana useampi henkilö:

- Avaa nauhahiomakoneen sivusuojus ja irrota se.
- Aseta hiomakone sivuun sen päätypuoli lattiaa vasten. Käytä apuna sopivaa alustaa, ettei kone pääse naarmuuntumaan tai vioittumaan muutoin.
- Aseta vaunu hiomakoneen varaan.
- Suuntaa vaunu porauksien kohdalle. Kiinnitä vaunu hiomakoneeseen ruuveilla (14).
- Nosta kone ja vaunu ja aseta ne pyörien (3) varaan.
- Asenna pidinlaatta (9) ruuveilla (7) ja (8) nauhahiomakoneen etuosaan.
- Työnnä ohjaustanko (13) tukivarteen (10) ja kiinnitä ne pidinkahvan lukitusruuveilla (12, 4 kpl).

Sähköliitäntä.

 Ennen kuin liität verkkopistokkeen, katso että nauhahiomakone on kytketty pois päältä (turvakatkaisimella oleva painike "0" on painettava alas!).

- Kytkinrasia (18) liitetään jatkojohtoon välityksellä verkkovirtaan.
- Vedä jatkojohto ohjaimen (11) kautta.

Asetukset.



Pistoke on muistettava irrottaa pistorasiasta aina ennen kaikkia koneeseen kohdistuvia töitä.

Ohjaustangon säätö (kuvat 3/4).

- Löysää ruuveja (4 kpl, 12) ja aseta ohjaustanko sopivalle työstökorkeudelle. Kiristä sitten ruuvit kiinni.

Hiottavan kerroksen paksuuden asetus (kuvat 3/5).

- Säädä hiomakone asetusruuvien (20) avulla suunnilleen oikealle työkorkeudelle.
- Hiomanauhan ja työstettävän pinnan välinen etäisyys asetetaan kammella (16). Hiottavan kerroksen paksuutta voidaan korjata myös työstön aikana.

Syvyysvasteen säätö (kuva 6).

- Löysää ruuvia (21).
- Aseta kammella (16) hiomakone mittaan, joka vastaa hiottavan kerroksen maksimipaksuutta.
- Lukitse syvyysrajoitin ruuvilla (21) tähän asentoon.

Korkeusrajoittimen asetus (kuva 7).

- Nosta ohjaustankoa ylöspäin niin, että hiomakone nousee sen mukana ylös.
- Aseta nostokorkeus ruuvilla (22).

Nostovoiman asetus (kuva 8).

- Tarpeellinen nostovoima asetetaan kammella (23).
- Nostovoima asetetaan niin, että hiomakonetta voi laskea alaspäin vaivatta, samalla sen on nostettaessa tai työtaukojen aikana pysyttävä itsestään yläasennossa.

Suuntaisäättö (kuva 9).

Jotta hiottava materiaalikerros olisi paksuudeltaan tasainen, hiomanauhan on pyöräyttävä samassa suunnassa työstettävään pintaan nähden.

- Hiomanauha säädetään asetusruuvilla (19).

Käyttöohjeet.

Käynnistys:

- Vapauta turvakytin. Paina painiketta ”I” (15) alas.

Tekniset tiedot.

Typ	GIMS75	GIMS752V	GIMS150	GIMS1502V
Tilausnumero	7 902 13 12 40 3	7 902 13 12 23 3	7 902 14 12 40 3	7 902 14 12 23 3
Paino vastaa EPTA-Procedure 01/2003-tietoja	115	115	126	126
Suojausluokka	I/⊕	I/⊕	I/⊕	I/⊕

Liitäntäpiirustukset.

Tyyppi GIM75 Laite 52

Tyyppi GIM752V Laite 52

Tyyppi GIM150 Laite 52

Tyyppi GIM1502V Laite 52

Katkaisu:

- Vapauta turvakytin. Paina painiketta ”0” (15) alas.



Kone jälkikäy virran katkaisemisen jälkeen vielä n. 50 sekuntia.

Turvakatkaisin:

- Paina vaaratilanteessa punainen turvakatkaisin alas, niin kone pysähtyy.

Toimintaohjeita

- Siirrä konevaunu työkohteeseen.
- Kytke hiomakoneeseen virta ja vedä ohjaustangon vipu työasentoon.
- Hiomakonetta on liikutettava hiottavalla pinnalla tasaisella nopeudella.
- Työstön päätteeksi ohjaustanko nostetaan ylös ja hiomakoneesta katkaistaan virta.

Kunnossapito, huolto.



Kunnostustyöt saa suorittaa ainoastaan ammattitaitoinen asentaja voimassa olevia määräyksiä noudattaen.

Suositamme tilaamaan kunnostuksen FEIN-palvelusta tai lähimmästä FEIN-sopimuskorjaamosta.

Tähän sähkötyökaluun kuuluvan varaosaluettelon voi hakea internet-osoitteesta www.fein.com.

Takuu.

Tuotteeseen pätee takuu, joka vaaditaan sen tuontimaassa.

Sen ohella FEIN myöntää tuotteelle FEIN-valmistajakoh-taisen lisätakuun. Lisätietoja siitä saa lähimmältä FEIN-myyjältä, FEIN-maahantuojalta tai FEIN-huoltopalvelusta.

EU-vastaavuus.

Tmi. GRIT vakuuttaa ja vastaa yksin siitä, että tämä tuote on käyttöohjeen viimeisellä sivulla mainittujen määräysten ja standardien mukainen.

Alkuperäiskieli englanti/saksa





Ympäristönsuojelu, jätehuolto.

SLT: Kiinteät koneet on lakimääräisesti johdettava ympäristönsuojelua noudattaen uusiokäyttöön.

Alvázkeret eredeti használati utasítás.

A használt jelek, rövidítések és fogalmak.

Az ezen kezelési utasításban és esetleg magán a berendezésen található jelek arra szolgálnak, hogy felhívják a figyelmét az ezen berendezéssel végzett munkák során fellépő veszélyekre.

Jel	Fogalom, magyarázat
	Művelet
	Olvassa el a dokumentációt
	Általános utasítást adó jel
	Figyelmeztetés egy veszélyre

Az Ön biztonsága érdekében.

 Ne használja ezt a mozgó alvázkeretet, mielőtt alaposan elolvasta és teljes mértékben megértette ezt a kezelési utasítást, beleértve az ábrákat, specifikációkat és biztonsági előírásokat.

 Olvassa el és tartsa be annak a berendezésnek a használati útmutatóját, amelyet erre a mozgó alvázkeretre szerel fel.

Gondosan őrizze meg, és a berendezés továbbadása vagy eladása esetén azzal együtt adja át az új felhasználónak ezt a használati utasítást.

A berendezésnek a mozgó alvázkeretre való felszereléséhez használjon erre a célra megfelelő rögzítő elemeket. Egy hibás szerelés ahhoz vezethet, hogy a berendezés az eljárás közben leválik a mozgó alvázkeretről és súlyos baleseteket okoz.

Gondoskodjon a bekapcsolás előtt arról, hogy a mozgó alvázkereten minden rögzítő emeltyű szorosan meg legyen húzva. Ha a berendezés munka közben hirtelen leereszkedik, ez súlyos balesetekhez vezethet.

 Viseljen személyi védőfelszerelést. Használjon az alkalmazásnak megfelelő teljes védőálarcot, szemvédőt vagy védőszemüveget. Amennyiben célszerű, viseljen porvédő álarcot, zajtompító fülvédőt, védő kesztyűt vagy különleges kötényt, amely távol tartja a csiszolószerszám- és anyagrészeket. Mindenképpen védje meg a szemét a kirepülő idegen anyagoktól, amelyek a különböző alkalmazások során keletkeznek. A por- vagy védőálarcnak meg kell szűrnie a használat során keletkező port. Ha hosszú ideig ki van téve az erős zaj hatásának, elvesztheti a hallását.

Csak vízszintes felületeken végezzen munkát. Ferde felületek megmunkálása során könnyen elvesztheti a berendezés feletti uralmát.

A hosszabbítót a munka során mindig a munkahelytől távolodó irányban kell elvezetni. Ha a hálózati tápvezetéken keresztül megy a berendezés, ha az megtörik, vagy megrongálódott, áramütés veszélye áll fenn!

A hálózati csatlakozó dugót minden karbantartási, szerelési és beállítási munka megkezdése előtt húzza ki a dugaszoló aljzatból! Ha a berendezést akaratlanul bekapcsolják, ez súlyos balesetekhez vezethet.

Egy pillantásra.

- 1 Rögzítőcsavar
- 2 Alátét
- 3 Kerék
- 4 Tengely
- 5 Rögzítőcsavar, tengely
- 6 Felfekvő felület
- 7 A tartólap rögzítőcsavarjai
- 8 Csavar
- 9 Tartólap
- 10 Tartószár
- 11 Kábeltartó
- 12 Rögzítőcsavar
- 13 Kormányrúd
- 14 A szalagcsiszológép rögzítőcsavarjai (4x)
- 15 Be-/kikapcsoló
- 16 Szabályozókerék a szalagcsiszológép magasságának beállításához
- 17 Kábelbilincs
- 18 Elektromos kapcsolószekrény
- 19 Csillag alakú szabályozó csavar a párhuzamos beállításához
- 20 Rögzítőcsavar
- 21 Mélységi ütköző csavarja
- 22 Magassági ütköző csavarja
- 23 Szabályozókerék az emelőerő beállítására

A berendezés rendeltetése.

A mozgó alvázkeret a GRIT GI 75/150 csiszológéppel együtt padlófelületek csiszolására szolgál.

Szerelési utasítások.

A mozgó alvázkeret felszerelése (Kép 1).

- Dugja át a (4) tengelyt a tengelycsövön. Rögzítse a (3) kerekeket az (1) csavarokkal és (2) gyűrűs alátétekkel a tengelyhez.
- Rögzítse úgy a (4) tengelyt az (5) rögzítőkarra, hogy a kerékagy és a tengelycső között kb. 100 mm távolság legyen.

A szalagcsiszológép felszerelése a mozgó alvázkeretre (Kép 2).

- Távolítsa el a szalagcsiszológépről a forgácsteknőt, a csiszolászalt, valamint a megfelelő csavarokat (lásd a szalagcsiszológép használati utasítását).

 **A nagyobb balesetveszély miatt a következő lépéseket több személynek együtt kell végrehajtania:**

- Nyissa ki és távolítsa el a szalagcsiszológép oldalsó részét.
- Tegye le a szalagcsiszológépet a fejedalával a padlóra. A karcolások és megrongálódások megelőzésére használjon egy megfelelő alátétet.
- Tegye fel a mozgó alvázkeretet a szalagcsiszológépre.
- A furatok helyzetének megfelelően állítsa be a mozgó alvázkeretet. Rögzítse a mozgó alvázkeretet a (14) csavarokkal a szalagcsiszológépre.
- Tegye fel az egész egységet a (3) kerekre.
- Szerelje fel a (9) tartólapot a (7) és (8) csavarral a szalagcsiszológép első részére.

- Tolja rá a (13) kormányrudat a (10) tartószárra és a tartókengyel négy (12) rögzítőcsavarjával rögzítse.

Villamos csatlakozás.



A villamos hálózatra való csatlakoztatás előtt győződjön meg arról, hogy a szalagcsiszológép kikapcsolt állapotban van (a „0” gombnak a biztonsági kapcsolón benyomott helyzetben kell lennie!).

- Csatlakoztassa egy hosszabbítóval a (18) kapcsolószekrényt a villamos hálózathoz.
- Helyezze be a hosszabbító kábelt a (11) kábeltartóba.

Beállítások.



A berendezésen végzendő bármely munka megkezdése előtt húzza ki a csatlakozó dugót a dugaszoló aljzatból.

A kormányrúd beállítása (Ábrák 3/4).

- Oldja ki a négy darab (12) csavart és állítsa be a kormányrúd kívánt munkavégzési magasságát. Húzza meg ebben a helyzetben valamennyi csavart.

A csiszolási teljesítmény beállítása (Ábrák 3/5).

- Állítsa be a szalagcsiszológépet a (20) csillag alakú szabályozó csavarral körülbelül a munkavégzési magasságra.
- Állítsa be a (16) szabályozókerékkel a csiszolószalag és a felület közötti távolságot. A csiszolási lemunkálási teljesítményt munka közben is lehet szabályozni.

Mélységhatároló beállítása (Kép 6).

- Lazítsa ki a (21) csavart.
- Állítsa be a (16) szabályozókerékkel a szalagcsiszológépet arra a maximális lemunkálási teljesítményre, amelyet el akar érni.
- Rögzítse ebben a helyzetben a (21) csavarral a mélységi ütközőt.

A magassági ütköző beállítása (Kép 7).

- Hajtsa fel a kormányrudat, úgy hogy a szalagcsiszológép felfelé mozduljon.
- A kívánt felemelési magasságot a (22) csavarral lehet beállítani.

Az emelőerő beállítása (Kép 8).

- A szükséges emelőerőt a (23) szabályozókerékkel lehet beállítani.
- Az emelőerőt úgy kell beállítani, hogy a szalagcsiszológépet könnyen le lehessen eresztetni és felemelés vagy egy munkaszünet esetén magától megmaradjon a felső helyzetben.

A párhuzamosság beállítása (Kép 9).

Az egyenletes csiszolási teljesítmény biztosítására a csiszolószalagnak a felülettel párhuzamos helyzetben kell futnia.

- Szabályozza be a (19) csillag alakú szabályozó csavarral a szalag futását.

Üzemeltetési előírások.

Bekapcsolás:

- Oldja fel a (15) biztonsági kapcsoló reteszelését és hajtsa fel a biztonsági kapcsolót. Nyomja be a (15) „I” gombot.
- Oldja fel a biztonsági kapcsoló reteszelését. Nyomja meg a (15) „I” gombot.

Kikapcsolás:

- Oldja fel a biztonsági kapcsoló reteszelését. Nyomja meg a (15) „0” gombot.



A berendezés a kikapcsolás után még kb. 50 másodpercig tovább futhat.

Biztonsági kapcsoló:

- Veszélyhelyzetek fellépésekor a berendezés kikapcsolásához nyomja meg a piros biztonsági kapcsolót.

Munkavégzési tanácsok

- Vezesse rá a mozgó alvázkeretet a munkavégzési helyre.
- Kapcsolja be a szalagcsiszológépet és húzza el a kormányrúdkart a munkavégzési helyzetbe.
- Vezesse végig egyenletes sebességgel a szalagcsiszológépet a csiszolásra kerülő felületen.
- A munkamenet befejezése után hajtsa fel a kormányrudat és kapcsolja ki a szalagcsiszológépet.

Üzemben tartás és vevőszolgálat.



A berendezést csak szakember és csak az érvényes előírásoknak megfelelően javíthatja.

A javításhoz a FEIN-vevőszolgálatot, a szerződéses FEIN-műhelyeket és a FEIN-képviselőket ajánljuk.

Ennek az elektromos kéziszerszámnak a pillanatnyilag érvényes pótalkatrész-listáját az Internetből a www.fein.com címen találhatja meg.

Jótállás és szavatosság.

A termékre vonatkozó jótállás a forgalomba hozási országban érvényes törvényes rendelkezéseknek megfelelően érvényes.

Termékeinket ezen túlmenően a FEIN gyártó cég jótállási nyilatkozatában leírtaknak megfelelő kiterjesztett garanciával szállítjuk. Ezzel kapcsolatos részletes tájékoztatást a szakboltokban, az illető ország FEIN-képviselőjénél vagy a FEIN vevőszolgálatnál kaphat.

Megfelelőségi nyilatkozat.

A GRIT cég kizárólagos felelősséggel kijelenti, hogy ez a termék megfelel az ezen kezelési utasítás utolsó oldalán megadott idevonatkozó előírásoknak.

Eredeti nyelv angol/német

Környezetvédelem, hulladékkezelés.

A rögzített helyzetben működő gépeket az adott országban érvényes előírásoknak megfelelően kell a környezetvédelmi szempontoknak megfelelően újrafelhasználáshoz eltávolítani.

Műszaki adatok.

Típus	GIMS75	GIMS752V	GIMS150	GIMS1502V
Rendelési szám	7 902 13 12 40 3	7 902 13 12 23 3	7 902 14 12 40 3	7 902 14 12 23 3
Súly az „EPTA-Procedure 01/2003” (2003/01 EPTA-eljárás) szerint	115	115	126	126
Érintésvédelmi osztály	I/⊕	I/⊕	I/⊕	I/⊕

Csatlakozási kapcsolási rajzok.

Típus **GIM75** Függelék **52**

Típus **GIM752V** Függelék **52**





Típus **GIM150** Függelék **52**

Típus **GIM1502V** Függelék **52**

Původní návod k obsluze podvozku.

Použité symboly, zkratky a pojmy.

V tomto návodu k používání a popř. na zařízení použité symboly slouží k obrácení Vaší pozornosti na možná nebezpečí při práci s tímto zařízením.

Symbol	Pojem, význam
	Akce
	Čtěte dokumentaci
	Obecný příkazovací znak
	Varování před nebezpečím

Pro Vaši bezpečnost.

 Tento podvozek nepoužívejte, dokud jste si důkladně nepřečetli a zcela nepochopili tento návod k používání, včetně vyobrazení, specifikací a bezpečnostních pravidel.

 Čtěte a dbejte návodu k používání stroje, který má být na tento podvozek namontován.

Tento návod k obsluze uschovejte pro pozdější použití a při poskytnutí či prodeji stroje jej přiložte.

Pro montáž stroje na podvozek použijte pouze vhodný upevňovací materiál. Chybná montáž může vést k tomu, že se stroj během pracovního procesu uvolní z podvozku a způsobí těžké úrazy.

Před zapnutím zajistěte, aby byly všechny upínací páčky na podvozku dobře utaženy. Poklesne-li náhle stroj během pracovního procesu, pak to může vést z těžkým úrazům.

 **Noste osobní ochranné vybavení.** Podle aplikace použijte ochranu celého obličeje, ochranu očí nebo ochranné brýle. Taktéž adekvátně noste ochrannou masku proti prachu, ochranu sluchu, ochranné rukavice nebo speciální zástěru, jež Vás ochrání před malými částicemi brusiva a materiálu. Oči mají být chráněny před odletujícími cizími tělisky, jež vznikají při různých aplikacích. Protiprachová maska či respirátor musejí při používání vznikající prach odfiltrovat. Pokud jste dlouho vystaveni silnému hluku, můžete utrpět ztrátu sluchu.

Pracujte pouze na vodorovných plochách. Na šikmých plochách se může stroj dostat mimo kontrolu.

Prodlužovací kabel vedte během pracovního procesu vždy pryč od pracovního místa. Bude-li se kabel přejíždět, bude-li smáčknutý nebo poškozený, pak existuje nebezpečí úderu elektrickým proudem!

Při pracích údržby, montáže a nastavení vytáhněte síťovou zástrčku! Pokud se stroj neúmyslně zapne, může to vést k úrazům.

Na první pohled.

- 1 Upevňovací šroub
- 2 Podložka
- 3 Kolo
- 4 Osa
- 5 Aretační páky, osa
- 6 Opěrná plocha

- 7 Upevňovací šrouby pro úchytnou desku
- 8 Šroub
- 9 Úchytná deska
- 10 Úchytná stopka
- 11 Vodítko kabelu
- 12 Zajišťovací šroub
- 13 Oj
- 14 Upevňovací šrouby pro pásovou brusku (4x)
- 15 Spínač
- 16 Klika pro výškové nastavení pásové brusky
- 17 Kabelová vázací páska
- 18 Elektrická ovládací skříňka
- 19 Hvězdicový šroub pro rovnoběžné nastavení
- 20 Aretační šroub
- 21 Šroub pro hloubkový doraz
- 22 Šroub pro výškový doraz
- 23 Klika pro nastavení síly zdvihu

Určení stroje.

Podvozek je ve spojení s bruskami GRIT GI 75/150 určený pro broušení podlahových ploch.

Pokyny k montáži.

Montáž podvozku (Obrázek 1).

- Prostrčte osu (4) skrz trubku osy. Na osu upevněte kola (3) pomocí šroubů (1) a podložek (2).
- Osu (4) zafixujte pomocí aretační páky (5) tak, aby mezi nábojem kola a trubkou osy vznikla mezera ca. 100 mm.

Montáž pásové brusky na podvozek (Obrázek 2).

- Odstraňte na pásové brusce skříňku na piliny, brusny stůl a též příslušné šrouby (viz návod k používání pásové brusky).
- ⚠ **Kvůli zvýšenému nebezpečí úrazu musejí být následující pracovní kroky provedeny více osobami:**
- Otevřete a odstraňte boční díl pásové brusky.
- Položte pásovou brusku stranou hlavy na podlahu. Pro zabránění škrábancům nebo poškozením použijte vhodný podklad.
- Nasaďte podvozek na pásovou brusku.
- Vyrovnějte podvozek nad otvory. Podvozek upevněte pomocí šroubů (14) na pásovou brusku.
- Postavte celou jednotku na kola (3).
- Namontujte úchytnou desku (9) pomocí šroubů (7) a (8) na přední díl pásové brusky.
- Nasaďte oj (13) na úchytnou stopku (10) a zajistěte ji čtyřmi aretačními šrouby (12) úchytného trmenu.

Elektrické připojení.

- ⚠ **Před připojením na elektrickou síť zajistěte, aby pásová bruska byla vypnutá (tlačítko „0“ na bezpečnostním vypínači musí být stlačeno!).**
- Ovládací skříňku (18) připojte pomocí prodlužovacího kabelu na elektrickou síť.
- Prodlužovací kabel protáhněte vodičkem kabelu (11).

Nastavení.



Před každou prací na stroji vytáhněte zástrčku ze zásuvky.

Nastavení oje (Obrázky 3/4).

- Povolte čtyři šrouby (12) a oj nastavte na požadovanou pracovní výšku. Všechny šrouby v této poloze utáhněte.

Nastavení brusného úběru (Obrázky 3/5).

- Nastavte pásovou brusku pomocí hvězdicového šroubu (20) přibližně na pracovní výšku.
- Klikou (16) nastavte vzdálenost mezi brusným pásem a povrchem. Brusný úběr lze regulovat i během pracovního procesu.

Nastavení hloubkového dorazu (Obrázek 6).

- Povolte šroub (21).
- Klikou (16) nastavte pásovou brusku na brusný úběr, jež má být maximálně dosažen.
- Hloubkový doraz zafixujte v této poloze šroubem (21).

Nastavení výškového dorazu (Obrázek 7).

- Oj natáčejte nahoru tak, aby se pásová bruska pohybovala nahoru.
- Šroubem (22) lze nastavit požadovanou výšku natočení.

Nastavení síly zdvihu (Obrázek 8).

- Klikou (23) lze nastavit potřebnou sílu zdvihu.
- Sílu zdvihu nastavte tak, aby mohla být pásová bruska lehkým chodem zapuštěna a při nadzdvižení nebo v pracovních přestávkách samočinně držela v horní poloze.

Nastavení rovnoběžnosti (Obrázek 9).

Pro rovnoměrný brusný úběr je zapotřebí, aby brusný pás běžel rovnoběžně s povrchem.

- Běh pásu seříďte pomocí hvězdicového šroubu (19).

Provozní pokyny.

Zapnutí:

- Bezpečnostní vypínač odblokujte. Stiskněte tlačítko „I“ (15).

Vypnutí:

- Bezpečnostní vypínač odblokujte. Stiskněte tlačítko „0“ (15).



Stroj po vypnutí ještě ca. 50 sekund dobíhá.

Bezpečnostní vypínač:

- V nebezpečných situacích stlačte pro vypnutí stroje červený bezpečnostní vypínač.

Pracovní upozornění

- Přivezte podvozek na místo práce.
- Zapněte pásovou brusku a vytáhněte páku oje do pracovní polohy.
- Veďte pásovou brusku s rovnoměrnou rychlostí po broušené ploše.
- Po ukončení pracovního procesu natočte oj nahoru a pásovou brusku vypněte.

Údržba a servis.



Oprava smí být provedena pouze kvalifikovaným odborníkem podle platných předpisů.

K opravě doporučujeme servis FEIN, smluvní opravny FEIN a zastoupení FEIN.

Aktuální seznam náhradních dílů tohoto elektronářadí naleznete na internetu na www.fein.com.

Záruka a ručení.

Záruka na výrobek platí podle zákonných ustanovení země uvedení do provozu.

Kromě toho poskytuje firma FEIN ručení podle prohlášení o ručení výrobce FEIN. Detaily týkající se toho se dozvíte u Vašeho odborného prodejce, zastoupení firmy FEIN ve Vaší zemi nebo v servisu firmy FEIN.

Prohlášení o shodě.

Firma GRIT prohlašuje ve své výhradní zodpovědnosti, že tento výrobek odpovídá příslušným ustanovením uvedeným na poslední straně tohoto návodu k obsluze. Eredeti nyelv angol/német

Ochrana životního prostředí, likvidace.

Stacionární stroje se mají podle národního zákona ekologicky recyklovat.

Technická data.

Typ	GIMS75	GIMS752V	GIMS150	GIMS1502V
Objednací číslo	7 902 13 12 40 3	7 902 13 12 23 3	7 902 14 12 40 3	7 902 14 12 23 3
Hmotnost podle EPTA-Procedure 01/2003	115	115	126	126
Třída ochrany	I/⊕	I/⊕	I/⊕	I/⊕

Schémata elektrického zapojení.

Typ GIM75 Rozvrh 52

Typ GIM752V Rozvrh 52





Typ GIM150 Rozvrh 52

Typ GIM1502V Rozvrh 52



Originálny návod na použitie pre rám s kolieskami.

Používané symboly, skratky a pojmy.

Symboly používané v tomto Návode na používanie a prípadne aj priamo na výrobku slúžia na to, aby pri práci s týmto výrobkom upriamili Vašu pozornosť na možné nebezpečenstvá.

Symbol	Pojem, význam
	Akcia
	Prečítajte si dokumentáciu
	Všeobecná príkazová značka
	Výstraha pred nebezpečenstvami

Pre Vašu bezpečnosť.

-  Nepoužívajte tento rám s kolieskami skôr, ako si dôkladne prečítate tento Návod na používanie a úplne porozumiete jeho obsahu, vrátane obrázkov, špecifikácií a pravidiel bezpečného používania.
-  Prečítajte si a dodržiavajte Návod na používanie stroja, ktorý budete montovať na tento rám s kolieskami.

Uchovajte tento Návod na použitie pre prípad neskoršieho použitia a v prípade poskytnutia stroja iným alebo pri predaji stroja ho odovzdajte spolu s ním.

Na montáž stroja na rám s kolieskami použite vhodný spojovací a upevňovací materiál. Chybná montáž môže mať za následok, že sa stroj počas prevádzky z rámu s kolieskami uvoľní a spôsobí niekomu ťažké poranenie.

Pred zapnutím sa presvedčte, že sú všetky upínacie páky na ráme s kolieskami dobre utiahnuté. Ak by stroj počas prevádzky odrazu spadol, mohlo by to spôsobiť niekomu ťažké poranenie.

-  **Používajte osobné ochranné prostriedky.** Podľa druhu použitia náradia používajte ochranný štít na celú tvár, štít na oči alebo ochranné okuliare. **Pokiaľ je to primerané, používajte ochrannú dýchaciu masku, chrániče sluchu, pracovné rukavice alebo špeciálnu zásteru, ktorá Vás ochráni pred odletujúcimi drobnými čiastočkami brusiva a obrábaného materiálu.** Predovšetkým oči treba chrániť pred odletujúcimi cudzími telieskami, ktoré vznikajú pri rôznom spôsobe používania náradia. Ochrana proti prachu alebo ochranná dýchacia maska musia predovšetkým odfiltrovať konkrétny druh prachu, ktorý vzniká pri danom druhu použitia náradia. Keď je človek dlhšiu dobu vystavený hlasnému huku, môže utrpieť stratu sluchu.

Pracujte len na vodorovných plochách. Na šikmej ploche sa stroj môže dostať spod Vašej kontroly.

Predlžovací šnúru odvádzajte vždy smerom preč od miesta pracoviška. Keď sa prejazdom cez kábel, stlačením alebo iným poškodením kábel poruší, hrozí nebezpečenstvo zásahu elektrickým prúdom!

Počas údržby, montáže a pri opravách nezabudnite vždy vytiahnuť zástrčku zo zásuvky! Keby bol stroj náhodne zapnutý, mohlo by to mať za následok vážne poranenie.

Na jeden pohľad.

- 1 Upevňovacia skrutka
- 2 Podložka
- 3 Koleso
- 4 Oska
- 5 Aretačná páčka, oska
- 6 Dosadacia plocha
- 7 Upevňovacie skrutky pre upevňovaciu dosku
- 8 Skrutka
- 9 Upevňovacia doska
- 10 Upevňovací čap
- 11 Držiak kábla
- 12 Aretačná skrutka
- 13 Riadiaca tyč
- 14 Upevňovacie skrutky pre pásovú brúsku (4x)
- 15 Vypínač
- 16 Kľuka na nastavenie výšky pásovej brúsky
- 17 Káblková príchytka
- 18 Skrinka elektrického rozvodu (rozdávzač)
- 19 Skrutka s hviezdicovou hlavou pre nastavenie paralelnosti
- 20 Aretačná skrutka
- 21 Skrutka pre hĺbkový doraz
- 22 Skrutka pre výškový doraz
- 23 Kľuka na nastavenie sily zdvihu

Určenie stroja.

Tento rám s kolieskami je v spojení s brúskami GRIT GI 75/150 určený na brúsenie rovných plôch.

Pokyny pre montáž.

Montáž koliesok (Obrázok 1).

- Prestrčte osku (4) cez rúrkou osky. Pomocou skrutiek (1) upevnite na osku kolieska (3) a podložky (2).
- Zařijujte osku (4) pomocou aretačnej páčky (5) tak, aby bola medzi nábojom kolesa a rúrkou osky vzdialenosť cca 100 mm.

Montáž pásovej brúsky na rám s kolieskami (Obrázok 2).

- Demontujte z pásovej brúsky nádobu na triesky, brúsný stôl ako aj príslušné skrutky (pozri Návod na používanie pásovej brúsky).



So zreteľom na zvýšené nebezpečenstvo úrazu musia nasledovné pracovné kroky vykonať viaceré osoby:

- Otvorenie a demontáž bočnej časti pásovej brúsky.
- Položte pásovú brúsku dole na zem dole hlavou. Aby ste sa vyhlí poškriabaniu alebo poškodeniu, použité nejakú vhodnú podložku.
- Nasaďte rám s kolieskami (vozík) na pásovú brúsku.
- Upravte polohu rámu s kolieskami tak, aby sa otvory prekrývali. Upevnite rám s kolieskami na pásovú brúsku pomocou skrutiek (14).
- Celú zmontovanú jednotku postavte na kolesá (3).
- Pomocou skrutiek (7) a (8) namontujte na prednú časť pásovej brúsky upevňovaciu dosku (9).

- Nasuňte riadiacu tyč (13) na upevňovací čap (10) a zaistite ju štyrmi aretačnými skrutkami (12) upevňovacieho strmienka.

Pripojenie na elektrickú sieť.



Pred pripojením na elektrickú sieť zabezpečte, aby bola pásová brúska vypnutá (Tlačidlo „0“ na bezpečnostnom vypínači musí byť stlačené!).

- Rozvodnú skrinku (18) pripojte na elektrickú sieť pomocou vhodnej predlžovacej šnúry.
- Predlžovaciu šnúru pretiahnite cez držiak kábla (11).

Nastavenia.



Pred každou prácou na stroji vyťahnite zástrčku stroja zo zásuvky.

Nastavenie riadiacej tyče (Obrázky 3/4).

- Uvoľnite štyri skrutky (12) a nastavte riadiacu tyč do požadovanej výšky. Všetky skrutky v tejto polohe utiahnite.

Nastavenie úberu brúsenia (Obrázky 3/5).

- Pomocou skrutky s hviezdicovou hlavou (20) nastavte pásovú brúsku približne na pracovnú výšku.
- Pomocou kľuky (16) nastavte vzdialenosť medzi brúsnym pásom a povrchovou plochou. Úber sa dá regulovať aj počas pracovného úkonu.

Nastavenie hĺbkového dorazu (Obrázok 6).

- Uvoľnite skrutku (21).
- Pomocou kľuky (16) nastavte pásovú brúsku na úber, ktorý sa má maximálne dosiahnuť.
- Hĺbkový doraz fixujte v tejto polohe pomocou skrutky (21).

Nastavenie výškového dorazu (Obrázok 7).

- Vytočte riadiacu tyč smerom hore tak, aby pásová brúska posúvala smerom hore.
- Pomocou skrutky (22) sa dá nastaviť požadovaná výška výkyvu.

Nastavenie zdvihovej sily (Obrázok 8).

- Pomocou kľuky (23) sa dá nastaviť potrebná zdvihová sila.
- Zdvihovú silu nastavte tak, aby pásová brúska dobre chodila smerom dole a pri nadvihnutí alebo počas pracovných prestávok samočinne zostala stát' v hornej polohe.

Nastavenie paralelnosti (Obrázok 9).

Aby sa dosiahol rovnomerný úber materiálu, je potrebné, aby brúsny pás bežal rovnobežne s povrchovou plochou obrobku.

- Justujte chod pásu pomocou skrutky s hviezdicovou hlavou (19).

Pokyny na používanie.

Zapnutie:

- Uvoľnite bezpečnostný vypínač. Stlačte tlačidlo „I“ (15).

Vypnutie:

- Uvoľnite bezpečnostný vypínač. Stlačte tlačidlo „0“ (15).



Po vypnutí stroj dobieha ešte cca 50 sekúnd.

Bezpečnostný vypínač (Istič):

- V nebezpečných situáciách stlačte červené tlačidlo bezpečnostného (núdzového) vypínača, aby ste stroj vypili.

Pokyny pre používanie

- Privezte rám s kolieskami na pracovisko.
- Zapnite pásovú brúska a vyťahnite riadiacu tyč do pracovnej polohy.
- Veďte pásovú brúska po brúsnej ploche rovnomerným pohybom – rovnakou rýchlosťou.
- Po skončení pracovného úkonu vytočte riadiacu tyč smerom hore a pásovú brúska vypnite.

Údržba a autorizované servisné stredisko.



Opravy smie vykonávať len odborný pracovník podľa platných predpisov.

V prípade opravy odporúčame obrátiť sa na Autorizované servisné stredisko FEIN, na zmluvné opravovne firmy FEIN alebo na zastúpenia firmy FEIN. Aktuálny zoznam náhradných súčiastok pre toto ručné elektrické náradie nájdete na Internete na domovskej stránke www.fein.com.

Zákonná záruka a záruka výrobcu.

Zákonná záruka na produkt platí podľa zákonných predpisov v krajine uvedenia do prevádzky.

Firma FEIN okrem toho poskytuje záruku podľa vyhlásenia výrobcu. Detaily o týchto skutočnostiach sa dozviete u svojho odborného predajcu, v zastúpeniach firmy FEIN vo Vašej krajine alebo v Autorizovanom servisnom stredisku FEIN.

Vyhlásenie o konformite.

Firma GRIT vyhlasuje na svoju výlučnú zodpovednosť, že tento produkt sa zhoduje s príslušnými normatívnymi dokumentmi uvedenými na poslednej strane tohto Návodu na použitie.

Jazyk originálu angličtina/nemčina

Ochrana životného prostredia, likvidácia.

Stacionárne stroje treba dať podľa národného práva na likvidáciu zodpovedajúcu ochrane životného prostredia.

Technické údaje.

Typ	GIMS75	GIMS752V	GIMS150	GIMS1502V
Objednávacie číslo	7 902 13 12 40 3	7 902 13 12 23 3	7 902 14 12 40 3	7 902 14 12 23 3
Hmotnosť podľa EPTA- Procedure 01/2003	115	115	126	126
Trieda ochrany	I/⊕	I/⊕	I/⊕	I/⊕

Schémy zapojenia.

Typ GIM75 Príloha 52

Typ GIM752V Príloha 52





Typ GIM150 Príloha 52

Typ GIM1502V Príloha 52

Instrukcja oryginalna eksploatacji wózka.

Użyte symbole, skróty i pojęcia.

Symbol, używane w niniejszej instrukcji obsługi, a także znajdujące się ewentualnie na podstawie jezdnej, mają na celu zwrócić uwagę użytkownika na niebezpieczeństwa, mogące wystąpić podczas pracy przy użyciu podstawy.

Symbol	Pojęcie, znaczenie
	Akcja
	Przeczytać dokumentację
	Ogólne znaki nakazu
	Ostrzeżenie przed niebezpieczeństwem

Dla własnego bezpieczeństwa.

 Osoby mające podjąć pracę przy użyciu podstawy jezdnej, zobowiązane są do szczegółowego przeczytania i całkowitego zrozumienia niniejszej instrukcji, łącznie z grafikami, specyfikacjami i wskazówkami bezpieczeństwa, jeszcze przed rozpoczęciem pracy.

 Należy przeczytać instrukcję obsługi urządzenia, które ma zostać zamontowane na podstawie jezdnej oraz jej przestrzegać.

Instrukcję tę należy zachować na przyszłość do dalszych zastosowań i przekazać ją wraz z maszyną, w razie jej sprzedaży lub przekazania innym osobom.

Do montażu urządzenia na podstawie jezdnej należy użyć odpowiednich elementów mocujących. Na skutek niewłaściwego montażu może dojść do upadku maszyny z podstawy podczas procesu obróbki, co może być przyczyną groźnych wypadków.

Przed uruchomieniem urządzenia należy upewnić się, że wszystkie dźwignie mocujące podstawy jezdnej zostały dobrze zaciągnięte. Opuszczenie się maszyny podczas pracy może być przyczyną groźnych wypadków.

 Należy nosić osobiste wyposażenie ochronne. W zależności od rodzaju pracy, należy nosić maskę ochronną pokrywającą całą twarz, ochronę oczu lub okulary ochronne. W razie potrzeby należy użyć maski przeciwpyłowej, ochrony słuchu, rękawic ochronnych lub specjalnego fartucha, chroniącego przed małymi cząstkami ścieranego i obrabianego materiału. Należy chronić oczy przed unoszącymi się w powietrzu ciałami obcymi, powstałymi w czasie pracy. Maski przeciwpyłowa i ochronna dróg oddechowych muszą filtrować powstający podczas pracy pył. Oddziaływanie hałasu przez dłuższy okres czasu, może doprowadzić do utraty słuchu.

Obróbki należy dokonywać tylko na poziomych powierzchniach. Praca na pochylonych powierzchniach grozi utratą kontroli nad maszyną.

Przedłużacz należy podczas procesu obróbki trzymać z dala od obszaru roboczego maszyny. Najechanie, zgniecenie lub uszkodzenie przewodu niesie za sobą ryzyko porażenia prądem elektrycznym!

Przed przystąpieniem do czynności konserwacyjnych, montażowych lub zmiany nastaw na urządzeniu, należy wyjąć wtyk z gniazda sieciowego! Niezamierzone włączenie maszyny może być przyczyną wypadków.

Jednym rzutem oka.

- 1 Śruba mocująca
- 2 Podkładka
- 3 Koło
- 4 Oś
- 5 Dźwigni ustalająca osi
- 6 Powierzchnia przyłożenia
- 7 Śruby mocujące płytke mocującą
- 8 Śruba
- 9 Płytki mocująca
- 10 Trzpień mocujący
- 11 Uchwyt na przewód
- 12 Śruby ustalające
- 13 Drażek prowadzący
- 14 Śruby mocujące szlifierkę taśmową (4x)
- 15 Włącznik/wyłącznik
- 16 Korba do regulacji wysokości szlifierki taśmowej
- 17 Opaska do spinania kabli
- 18 Elektryczna skrzynka rozdzielcza
- 19 Śruba z uchwytem gwiazdowym do ustawiania równoległego
- 20 Śruba ustalająca
- 21 Śruba ogranicznika głębokości
- 22 Śruba ogranicznika wysokości
- 23 Korba do regulacji siły podnoszenia szlifierki

Przeznaczenie urządzenia.

Podstawa jezdna w połączeniu ze szlifierkami firmy GRIT: GI 75/150 przeznaczona jest do szlifowania podłóg.

Montaż.

Montaż mechanizmu jezdnej (Szkic 1).

- Włożyć oś (4) do rury. Zamocować koła (3) na osi, używając do tego celu śruby (1) i nakrętki (2).
- Unieruchomić oś (4) za pomocą dźwigni (5) tak, aby między piastą koła, a pochwą osi powstał odstęp wynoszący ok. 100 mm.

Montaż szlifierki taśmowej na podstawie jezdnej (Szkic 2).

- Usunąć zbiornik na wióry, znajdujący się przy szlifierce taśmowej, stoł szlifierski, jak również przynależne śruby (por. instrukcja obsługi szlifierki taśmowej).

 Z powodu podwyższonego zagrożenia wypadkami następujące czynności powinny być wykonywane w kilka osób:

- Otworzyć i usunąć część boczną szlifierki taśmowej.
- Ułożyć szlifierkę taśmową stroną czołową na podłodze. Aby uniknąć zarysowania lub uszkodzenia maszyny należy użyć odpowiedniej podkładki.
- Nałożyć podstawę jezdną na szlifierkę taśmową.

- Przesunąć podstawę tak, aby otwory zgadzały się ze sobą. Przymocować podstawę jezdnią za pomocą śrub (14) do szlifierki taśmowej.
- Postawić całą jednostkę na koła (3).
- Przykręcić płytkę mocującą (9) za pomocą śrub (7) i (8) do przedniej części szlifierki taśmowej.
- Naszerować drążek (13) na trzpień (10) i zabezpieczyć go czterema śrubami mocującymi (12) strzemiączka.

Podłączenie elektryczne.

- ⚠ Przed podłączeniem do sieci należy upewnić się, że szlifierka taśmowa jest wyłączona (Przycisk „0” na wyłączniku bezpieczeństwa musi być wciśnięty!).
- Włączyć skrzynkę rozdzielczą (18) używając przedłużacza do sieci elektrycznej.
- Przełożyć przedłużacz przez uchwyt na przewód (11).

Nastawienia.

- ⚠ Przed przystąpieniem do wykonywania jakichkolwiek czynności obsługowych przy maszynie wyjąć wtyk z gniazdka sieciowego.

Ustawianie pozycji drążka (Szkic 3/4).

- Zwolnić wszystkie cztery śruby (12) i ustawić drążek na dogodnej wysokości. Dociągnąć wszystkie śruby w tej pozycji.

Ustawianie stopnia wydajności usuwania materiału (Szkic 3/5).

- Za pomocą śruby z uchwytem gwiazdowym (20) ustawić szlifierkę taśmową tak, aby znajdowała się mniej więcej na wysokości roboczej.
- Ustawić odstęp między szlifierką i powierzchnią obrabianą za pomocą korby (16). Nastawianie wydajności usuwania materiału możliwe jest także podczas procesu obróbki.

Nastawianie ogranicznika głębokości (Szkic 6).

- Zwolnić śrubę (21).
- Przesuwając za pomocą korby (16) szlifierkę taśmową, nastawić maksymalny ubytek zdzieranego materiału.
- Zablokować ogranicznik głębokości w tej pozycji za pomocą śruby (21).

Ustawianie ogranicznika wysokości (Szkic 7).

- Odchylić do góry drążek prowadzący tak, aby szlifierka taśmowa przesunęła się do góry.
- Za pomocą śruby (22) można nastawić pożądaną wysokość odchylenia.

Ustawianie siły podnoszenia szlifierki (Szkic 8).

- Za pomocą korby (23) można ustawić siłę podnoszenia szlifierki.
- Siłę tę należy nastawić w ten sposób, by szlifierkę dawało się z łatwością opuścić, a także by przy podnoszeniu lub podczas przerw w pracy utrzymywana ona była samoczynnie w górze.

Ustawianie równoległego biegu (Szkic 9).

Aby zapewnić równomierne usuwanie materiału szlifierka taśmowa musi pracować równolegle do obrabianej powierzchni.

- Wyregulować bieg taśmy za pomocą śruby z uchwytem gwiazdowym (19).

Instrukcja pracy.

Włączenie:

- Zwolnić wyłącznik bezpieczeństwa. Wcisnąć przycisk „I” (15).

Wyłączenie:

- Zwolnić wyłącznik bezpieczeństwa. Wcisnąć przycisk „0” (15).

- ⚠ Urządzenie działa jeszcze ok. 50 sekund siłą inercji.

Wyłącznik bezpieczeństwa:

- W sytuacjach niebezpiecznych należy nacisnąć czerwony wyłącznik bezpieczeństwa, który wyłączy całe urządzenie.

Wskazówki dotyczące pracy

- Przenieść podstawę jezdnią na stanowisko robocze.
- Włączyć szlifierkę taśmową i ustawić dźwignię drążka prowadzącego w pozycji roboczej.
- Prowadzić szlifierkę taśmową po powierzchni przeznaczanej do obróbki, zachowując równomierną prędkość.
- Po zakończeniu procesu obróbki odchylić drążek prowadzący do góry i wyłączyć szlifierkę taśmową.

Konserwacja i serwisowanie.

- ⓘ Naprawy powinny być przeprowadzane wyłącznie przez wykwalifikowany personel zgodnie z obowiązującymi przepisami.

Zalecamy dokonywanie napraw w naszych placówkach serwisowych FEIN, w punktach usługowych FEIN i przedstawicielstwach firmy FEIN.

Aktualna lista części zamiennych dla niniejszego elektronarzędzia znajduje się pod adresem internetowym www.fein.com.

Rękojmia i gwarancja.

Rękojmia na produkt jest ważna zgodnie z ustawowymi przepisami regulującymi w kraju, w którym produkt został wprowadzony do obrotu.

Ponadto firma FEIN udziela gwarancji zgodnie z oświadczeniem o gwarancji producenta firmy FEIN. Szczegółowych informacji na ten temat udzieli Państwu sprzedawca, przedstawicielstwo firmy FEIN w Państwa kraju lub serwis firmy FEIN.

Oświadczenie o zgodności.

Firma GRIT oświadcza z pełną odpowiedzialnością, że niniejszy produkt zgodny jest z odpowiednimi postanowieniami podanymi na ostatniej stronie niniejszej instrukcji eksploatacji.

Język oryginału angielski/niemiecki

Ochrona środowiska, usuwanie odpadów.

Urządzenia stacjonarne należy zgodnie z lokalnie obowiązującymi przepisami dostarczyć do punktu odbioru surowców wtórnych, gdzie zostaną poddane utylizacji w sposób przyjazny dla środowiska.

Dane techniczne.

Typ	GIMS75	GIMS752V	GIMS150	GIMS1502V
Numer katalogowy	7 902 13 12 40 3	7 902 13 12 23 3	7 902 14 12 40 3	7 902 14 12 23 3
Ciężar zgodny z EPTA- Procedure 01/2003 (= z metodą Europejskiej Parlamentarnej Weryfikacji Technologii)	115	115	126	126
Klasa ochrony	I/⊕	I/⊕	I/⊕	I/⊕

Schematy połączeń.

Typ GIM75 Załącznik 52

Typ GIM752V Załącznik 52



Typ GIM150 Załącznik 52

Typ GIM1502V Załącznik 52

Оригинал руководства по эксплуатации тележки.

Использованные условные обозначения, сокращения и понятия.

Условные обозначения, использованные в настоящем руководстве по эксплуатации и при случае на устройстве, служат для обращения Вашего внимания на возможные опасности при работе с этим устройством.

Условное обозначение	Понятие
	Действие
	Прочитать документацию
	Общий предписывающий знак
	Предупреждение об опасности

Для Вашей безопасности.



Не начинайте работать с этим шасси пока Вы тщательно не изучите и полностью не усвоите настоящее руководство по эксплуатации, включая иллюстрации, спецификации и правила безопасности.



Прочитайте и учитывайте руководство по эксплуатации машины, которая должна быть установлена на это шасси.

Храните это руководство по эксплуатации для дальнейшего использования и прилагайте его к машине при передаче машины в пользование или продаже.

Применяйте для установки машины на шасси соответствующий крепежный материал. Ненадежный монтаж может привести к падению машины во время работы с шасси и стать причиной тяжелых несчастных случаев.

Перед включением проверить хорошо затянутое положение всех зажимных рычагов на шасси. Если во время работы машина неожиданно опустится, то это может привести к тяжелым несчастным случаям.



Применяйте средства индивидуальной защиты. В зависимости от выполняемой работы применяйте защитный щиток для лица, защитное средство для глаз или защитные очки. Насколько уместно,



применяйте противопылевой респиратор, средства защиты органов слуха, защитные перчатки или специальный фартук, которые защищают Вас от абразивных частиц и частиц материала. Глаза должны быть защищены от летающих в воздухе посторонних тел, которые возникают при выполнении различных работ. Противопылевой респиратор или защитная маска органов дыхания должны задерживать возникающую при работе пыль. Продолжительное воздействие сильного шума может привести к потере слуха.

Работайте только на горизонтальных площадях. На наклонных площадях машина может выйти из под контроля.

Кабель-удлинитель должен во время работы всегда отходить от места работы. При переезде, пережатии или повреждении кабеля подключения сети возникает опасность поражения электрическим током!

При техобслуживании и работах по настройке отключайте вилку от розетки сети! Если машина включается без надзора, то это может привести к травмам.

С первого взгляда.

- 1 Крепежный винт
- 2 Подкладочная шайба
- 3 Колесо
- 4 Ось
- 5 Фиксирующий рычага, ось
- 6 Опорная поверхность
- 7 Крепежные винты для опорной плиты
- 8 Винт
- 9 Опорная плита
- 10 Опорный болт
- 11 Крепление кабеля
- 12 Крепежные гайки
- 13 Дышло
- 14 Крепежные винты ленточно-шлифовального станка (4x)
- 15 Выключатель
- 16 Рукоятка установки высоты ленточно-шлифовального станка
- 17 Хомутик для кабеля
- 18 Электрическая распределительная коробка
- 19 Винт с головкой в виде звездочки для настройки параллельности
- 20 Фиксирующий винт
- 21 Винт фиксирования упора глубины
- 22 Винт настройки упора высоты
- 23 Рукоятка для настройки подъемной силы

Назначение машины.

Шасси предназначено для шлифования поверхности полов со шлифовальными машинами G1 75/150 фирмы GRIT.

Указания по монтажу.

Монтаж шасси (рис. 1).

- Вставьте ось (4) в трубу под ось. Закрепите колеса (3) винтами (1) с подкладочными шайбами (2) на оси.
- Зафиксируйте ось (4) с помощью рычага фиксации (5) таким образом, чтобы расстояние между ступицей колеса и трубой под ось составляло ок. 100 мм.

Установка ленточно-шлифовального станка на шасси (рис. 2).

- Снимите с ленточно-шлифовального станка сборник стружки, стол станка и соответствующие винты (см. руководство по эксплуатации ленточно-шлифовального станка).



Повышенная опасность травмирования обуславливает необходимость выполнения следующих операций несколькими лицами:

- Откройте и удалите боковые стенки ленточно-шлифовального станка.
- Положите ленточно-шлифовальный станок верхней частью на пол. Для предотвращения царапин или повреждений подложите соответствующие подкладки.
- Установите шасси на ленточно-шлифовальный станок.
- Выверить шасси по отверстиям. Закрепите шасси винтами (14) на ленточно-шлифовальном станке.
- Поставьте собранную единицу на колеса (3).
- Закрепите опорную плиту (9) винтами (7) и (8) на передней стороне ленточно-шлифовального станка.
- Насадите дышло (13) на опорный болт (10) и предохраните дышло четырьмя фиксирующими винтами (12) скобы крепления.

Электрическое подключение.

- ⚠ **Перед присоединением к электрической сети следует проверить выключенное состояние ленточно-шлифовального станка (клавиша «0» предохранительного выключателя должна быть нажата!).**
- С помощью кабеля-удлинителя подключите распределительную коробку (18) к электрической сети.
- Протяните кабель через крепление (11).

Настройка.

- ⚠ **До начала работ по техобслуживанию машины отключайте штепсельную вилку от розетки сети.**

Настройка дышла (Рис. 3/4).

- Отпустите четыре винта (12) и настройте дышло на нужную рабочую высоту. Затяните все винты в этом положении.

Настройка толщины съема (Рис. 3/5).

- Установите ленточно-шлифовальный станок винтом с головкой в виде звездочки (20) приблизительно на рабочую высоту.
- Рукояткой (16) установите расстояние между шлифовальной лентой и поверхностью. Снимаемый слой может быть отрегулирован во время рабочего процесса.

Настройка упора глубины (рис. 6).

- Отпустить винт (21).
- Рукояткой (16) установить ленточно-шлифовальный станок на съем, который должен максимально достигнут.
- В этом положении зафиксировать упор глубины винтом (21).

Настройка упора высоты (рис. 7).

- Повернуть дышло наверх так, чтобы ленточно-шлифовальный станок был поднят.
- Желаемая высота поворота может быть установлена винтом (22).

Настройка силы подъема (рис. 8).

- Рукояткой (23) может быть установлена необходимая сила подъема.

- Силу подъема установить так, чтобы ленточно-шлифовальный станок можно было легко опустить и при подъеме или во время рабочего перерыва он самостоятельно держался в верхнем положении.

Настройка параллельности (рис. 9).

Для равномерного съема при шлифовании требуется параллельное движение шлифовальной ленты к поверхности.

- Отрегулируйте движение ленты с помощью винта с головкой в виде звездочки (19).

Инструкции по пользованию.

Включение:

- Отпустите предохранительный выключатель. Нажмите кнопку «I» (15).

Выключение:

- Отпустите предохранительный выключатель. Нажмите кнопку «0» (15).

- ⚠ **После выключения машина вращается на выбеге ок. 50 сек.**

Предохранительный выключатель:

- В опасных ситуациях нажимайте на красную кнопку аварийного выключения для остановки машины.

Указания по работе с электроинструментом

- Подведите шасси к месту работы.
- Включите ленточно-шлифовальный станок и поверните дышло в рабочее положение.
- Ведите ленточно-шлифовальный станок с равномерной скоростью по шлифуемой поверхности.
- По окончании рабочего процесса поверните дышло наверх и выключите ленточно-шлифовальный станок.

Техобслуживание и сервисная служба.

- ⓘ **Ремонт разрешается выполнять специалистам согласно действующим предписаниям.**

Мы рекомендуем поручать ремонт сервисной службе FEIN, фирменным мастерским FEIN и представительствам FEIN.

Актуальный список запчастей к этому электроинструменту Вы найдете в Интернете по адресу: www.fein.com.

Обязательная гарантия и дополнительная гарантия изготовителя.

Обязательная гарантия на изделие предоставляется в соответствии с законоположениями в стране пользователя.

Кроме гарантий, предусмотренных законом, FEIN предоставляет дополнительную гарантию в соответствии с гарантийным обязательством изготовителя FEIN. Подробную информацию об этом Вы получите в специализированном магазине, а также в представительстве фирмы FEIN в Вашей стране или в сервисной службе FEIN.

Декларация соответствия.

Фирма GRIT заявляет под свою исключительную ответственностью, что настоящее изделие соответствует нормативным документам, перечисленным на последней странице настоящего руководства по эксплуатации.

Оригинальный язык: английский/немецкий

Охрана окружающей среды, утилизация.

Стационарные машины должны быть экологически чисто рециркулированы согласно национальным правилам.

Технические данные.

Тип	GIMS75	GIMS752V	GIMS150	GIMS1502V
Номер заказа	7 902 13 12 40 3	7 902 13 12 23 3	7 902 14 12 40 3	7 902 14 12 23 3
Вес согласно EPTA-Procedure 01/2003	115	115	126	126
Класс защиты от поражения электротоком	I/⊕	I/⊕	I/⊕	I/⊕

Схемы подключения.

Тип **GIM75** Приложение 52

Тип **GIM752V** Приложение 52

Тип **GIM150** Приложение 52

Тип **GIM1502V** Приложение 52

活动架的原始使用说明书。

使用的符号，缩写和概念。

标示在本说明书中或机器上的符号，是为了提醒使用者有关操作本机器时可能发生的危险。

符号	概念，含义
	措施
	阅读文件
	一般性的指示符号
	警告可能发生的危险

针对您的安全。



详细阅读并彻底了解本说明书后，才可以使用本活动底盘（插图、特殊规定和安全规定都包含在阅读范围中）。



阅读并遵循即将安装在活动底盘上的机器的使用说明书。

妥善保存使用说明书以方便日后查阅。转交或贩卖本机器时，务必把使用说明书交给另一个操作者或买主。

把机器安装在活动底盘上时，只能使用合适的固定材料。 如果安装错误，可能导致机器在工作中突然从活动底盘上松脱，并造成严重的意外。

开动机器之前，务必确定是否已经牢牢地拧紧所有活动底盘上的收紧杆。 工作中途如果机器突然下降可能造成严重的意外。



戴上防护用品。根据适用情况，使用面罩、安全护目镜或安全眼镜。适用时，戴上防尘面具、听力保护器、手套和能挡小磨料或工件碎片的工作围裙。 眼防护罩必须挡住各种操作产生的飞屑。防尘面具或口罩必须能够过滤操作产生的颗粒。长期暴露在高强度噪音中会引起失聪。



只能在水平的地面工作。 在倾斜的工地操作机器可能发生失控的情况。

工作时，延长线必须远离机器的操作地点。 如果延长线被挤压了、或割损了，可能导致触电！

进行维修、安装和调整的工作时，务必先从插座上拔出插头！ 从事上述工作时如果不小心开动机器，可能造成意外。

摘要。

- 1 固定螺丝
- 2 垫片
- 3 轮子
- 4 支撑脚
- 5 轴上的固定螺丝
- 6 平台
- 7 支撑板的固定螺丝
- 8 螺丝
- 9 支撑板
- 10 支撑销
- 11 电线导引装置

- 12 固定螺丝
- 13 拉杆
- 14 带磨机上的固定螺丝 (4x)
- 15 起停开关
- 16 调整带磨机高度的摇把
- 17 电线夹
- 18 电动配电箱
- 19 进行平行校正的星状旋钮
- 20 固定螺丝
- 21 深度挡块上的螺丝
- 22 高度挡块上的螺丝
- 23 调整冲击力的摇把

机器的用途。

把活动底盘固定在 GRIT 带磨机 GI 75/150 上，可以使用带磨机研磨地面。

安装指示。

安装活动底盘 (插图 1)。

- 把支撑脚 (4) 穿过轴管。使用螺丝 (1) 和垫片 (2) 把轮子 (3) 固定在轴上。
- 使用锁定杆 (5) 固定好轴 (4)。并且要让轱辘和轴管之间保持约 100 毫米的距离。

把带磨机安装在活动底盘上。(插图 2)。

- 拆除带磨机上的废屑收集盒，工作台，以及相关的所有固定螺丝（参考带磨机的使用说明书）。



为了避免发生意外，以下的工作必须由数个人一起执行：

- 打开并且拆除带磨机的侧盖。
- 把带磨机放在地上，并且让机头朝下。为了避免刮损地面，可以在机头的下面放置合适的垫子。
- 把活动底盘装在带磨机上
- 让活动底盘对准固定螺丝的螺孔。使用螺丝 (14) 把活动底盘固定在带磨机上。
- 把整座已经装好的组件放在轮子 (3) 上。
- 使用螺丝 (7) 和 (8) 把支撑板 (9) 安装在带磨机的前端。
- 把拉杆 (13) 推入支撑销 (10) 中。使用支撑架上的四个螺丝 (12) 固定好拉杆。

连接电源。



连接上电源之前，先检查是否已经关闭带磨机（安全开关上的 "0" 按键被按下！）。

- 使用延长线把配电箱 (18) 连接在电源上。
- 把延长线放入电线导引装置 (11) 中。

调整。



在机器上进行任何的维修工作之前，一定要先拔出插头。

调整拉杆 (图 3/4)。

- 拧松四个螺丝 (12) 并且把方向导杆调整到需要的操作高度上。接着再拧紧四个螺丝将导杆固定在这个位置。

调整磨除量 (图 3/5).

- 使用星状旋钮 (20) 把带磨机调整到工作高度上。
- 使用摇把 (16) 调整砂带和研磨表面的距离。工作中途也可以改变磨除量的设定。

旋深挡块 (插图 6).

- 放松螺丝 (21)。
- 使用摇把 (16) 设定带磨机的最大磨除量。
- 使用螺丝 (21) 把深度挡块固定在这个位置。

调整高度挡块 (插图 7).

- 向上掀起拉杆, 以便向上提动带磨机。
- 使用螺丝 (22) 可以调节需要的掀起高度。

调整冲击力 (插图 8).

- 使用摇把 (23) 可以调节需要的冲击力。
- 调整好冲击力之后, 不仅在下降带磨机时不可存在任何阻力, 而且在提起机器或暂时不使用机器时, 机器会自动返回最高的位置。

调整平行性 (插图 9).

只有在砂带和研磨表面平行时, 磨除量才会均匀。

- 使用星状旋钮 (19) 校正砂带的旋转轨道。

操作解说 .

开动:

- 替安全开关解锁。按下按键 " I " (15)。

关闭:

- 替安全开关解锁。按下按键 " 0 " (15)。



关机后, 机器还会继续转动约 50 秒。

技术性数据 .

机型	GIMS75	GIMS752V	GIMS150	GIMS1502V
购物号	7 902 13 12 40 3	7 902 13 12 23 3	7 902 14 12 40 3	7 902 14 12 23 3
重量符合 EPTA-Procedure 01/2003 的规定标准	115	115	126	126
绝缘等级	I/⊕	I/⊕	I/⊕	I/⊕

电路布线图 .

机型 GIM75 附件 52

机型 GIM752V 附件 52

机型 GIM150 附件 52

机型 GIM1502V 附件 52

安全开关:

- 出现突发的危险状况时必须按下红色的安全开关 (15) 来关闭机器。

操作建议

- 把活动底盘推到工作位置。
- 开动带磨机并把拉杆调整在正式操作的位置上。
- 等速地在研磨表面上推移带磨机。
- 工作完毕后先把拉杆向上掀起, 接著再关闭带磨机。

维修和顾客服务 .



机器的修理工作必须交给专业人员执行。修理机器时必须遵循相关的法规。

最好把机器交给泛音 (FEIN) 的客户服务中心, 泛音 (FEIN) 的特约维修厂或泛音 (FEIN) 的代理商修理。

从以下的网址 www.fein.com 可以找到本电动工具目前的件清单。

保修 .

有关本产品的保修条件, 请参考购买国的相关法律规定。

此外泛音 (FEIN) 还提供制造厂商的保修服务。有关保修的细节, 请向您的专业经销商、泛音 (FEIN) 在贵国的代理或您的泛音 (FEIN) 顾客服务中心询问。

合格说明 .

GRIT 公司单独保证, 本产品符合说明书末页上所列出的各有关规定的标准。

原文语言英文 / 德文

环境保护和废物处理 .

必须以符合各国环保要求的方式处理废弃的固定式机器。

GIMS75/GIMS150

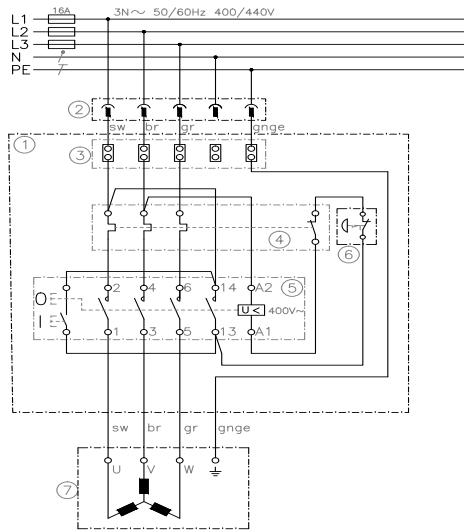

GIMS752V/GIMS1502V

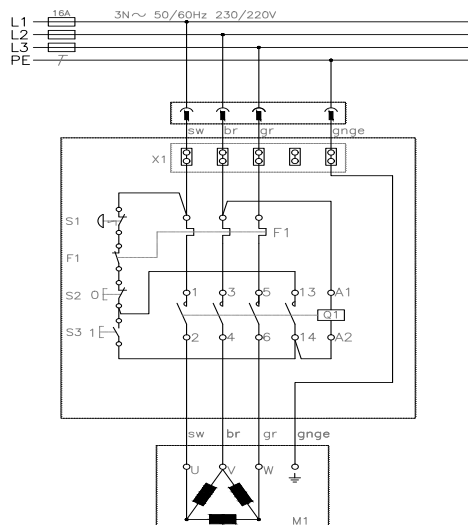

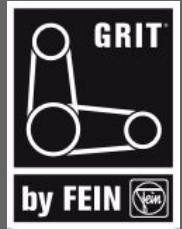

2011/65/EU, 2006/42/EG,
2004/108/EG (→ 2016-04-19), 2014/30/EU (2016-04-20 →),
2006/95/EG (→ 2016-04-19), 2014/35/EU (2016-04-20 →)

Lars Graver
Mechanical Engineer

Søren Strunge
Managing Director

FEIN Service

C. & E. Fein GmbH
Hans-Fein-Straße 81
D-73529 Schwäbisch Gmünd-Bargau

www.fein.com