

KÄRCHER

makes a difference



KÄRCHER
Professional

ПРОГРАММА 2017

Professional



СОДЕРЖАНИЕ

Введение	Стр.	4	Коммунальная техника	Стр.	634
			Машины	Стр.	640
Connected Cleaning	Стр.	20	Принадлежности	Стр.	666
Kärcher Fleet	Стр.	22	Оборудование для мойки автомобилей	Стр.	668
Kärcher Manage	Стр.	24	Оборудование	Стр.	670
			Чистящие средства	Стр.	788
Сервис	Стр.	26	Оборудование для оборотного водоснабжения	Стр.	692
Сервисные пакеты	Стр.	28	Оборудование	Стр.	696
Аренда оборудования	Стр.	30	Реагенты для водоподготовки	Стр.	794
Поддержанная техника	Стр.	32	Решения для промышленности	Стр.	702
Мультибрендовый сервис	Стр.	34	Оборудование для внутренней чистки емкостей	Стр.	704
Оборудование для подготовки питьевой воды	Стр.	36	Оборудование	Стр.	705
			Принадлежности	Стр.	709
Аппараты высокого давления	Стр.	48	Чистящие средства	Стр.	795
Аппараты высокого давления с подогревом воды	Стр.	52	Оборудование для чистки сухим льдом	Стр.	710
Аппараты высокого давления без подогрева воды	Стр.	72	Аппараты	Стр.	712
Принадлежности для аппаратов высокого давления	Стр.	108	Принадлежности	Стр.	716
Стационарные аппараты высокого давления	Стр.	164	Аппараты для очистки деталей	Стр.	724
Принадлежности для стационарных аппаратов высокого давления	Стр.	176	Аппараты	Стр.	726
Аппараты сверхвысокого давления	Стр.	188	Принадлежности	Стр.	728
Принадлежности для аппаратов сверхвысокого давления	Стр.	196	Чистящие средства	Стр.	796
Чистящие средства	Стр.	766	Инвентарь для ручной уборки	Стр.	730
Защитная экипировка	Стр.	208	Инвентарь	Стр.	731
			Принадлежности	Стр.	760
Пылесосы	Стр.	214	Чистящие средства	Стр.	776
Пылесосы влажной и сухой уборки	Стр.	216	Средства для чистки и ухода	Стр.	762
Принадлежности для пылесосов влажной и сухой уборки	Стр.	260	Продукты для чистки высоким давлением	Стр.	764
Промышленные пылесосы	Стр.	284	Продукты для чистки ковров и мягкой мебели	Стр.	772
Принадлежности для промышленных пылесосов	Стр.	312	Продукты для ручной уборки	Стр.	776
Пылесосы сухой уборки	Стр.	346	Продукты для чистки твердых и эластичных напольных покрытий	Стр.	782
Принадлежности для пылесосов сухой уборки	Стр.	374	Продукты для мойки автомобилей	Стр.	788
Оборудование для чистки ковров	Стр.	392	Реагенты для водоподготовки	Стр.	794
Аппараты	Стр.	396	Продукты для внутренней чистки емкостей	Стр.	795
Принадлежности	Стр.	406	Продукты для очистки деталей	Стр.	796
Чистящие средства	Стр.	772	Указатель	Стр.	798
Пароочистители и паропылесосы	Стр.	412	Оборудование	Стр.	798
Аппараты	Стр.	414	Чистящие средства	Стр.	803
Принадлежности	Стр.	418	Наши пиктограммы	Стр.	805
Поломоечные машины	Стр.	422			
Машины	Стр.	424			
Принадлежности	Стр.	498			
Чистящие средства	Стр.	782			
Подметальные машины	Стр.	570			
Машины	Стр.	572			
Принадлежности	Стр.	606			



ДЛЯ ОПТИМАЛЬНОГО РЕШЕНИЯ ПОВСЕДНЕВНЫХ ПРОБЛЕМ

Вы готовы к повседневным вызовам и радуетесь новым задачам? Вы всегда работаете в полную силу и стремитесь к максимальному результату? Тогда, сколь бы различны ни были наши отрасли, профессии и задачи, нас с Вами объединяет одно стремление – стремление к высочайшим производительности и качеству. Для нас оно является главной целью уже более 80 лет. Мы создаем продукты, позволяющие Вам решать сложные задачи с минимально возможными усилиями и максимальной скоростью. Мы предлагаем мастерам своего дела самую лучшую технику – профессиональную технику Kärcher.



ПРОФЕССИОНАЛЬНЫЕ РЕШЕНИЯ ДЛЯ ПРОФЕССИОНАЛОВ

Профессионалам нужна не универсальная техника, способная в той или иной степени справиться со всеми задачами, а решения, рассчитанные на оптимальное выполнение конкретных работ. И лучше всего – комплексные системы, состоящие из идеально взаимодействующих компонентов. Чтобы лучше понимать запросы потребителей и своевременно выявлять тенденции, мы постоянно анализируем информацию,

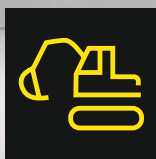
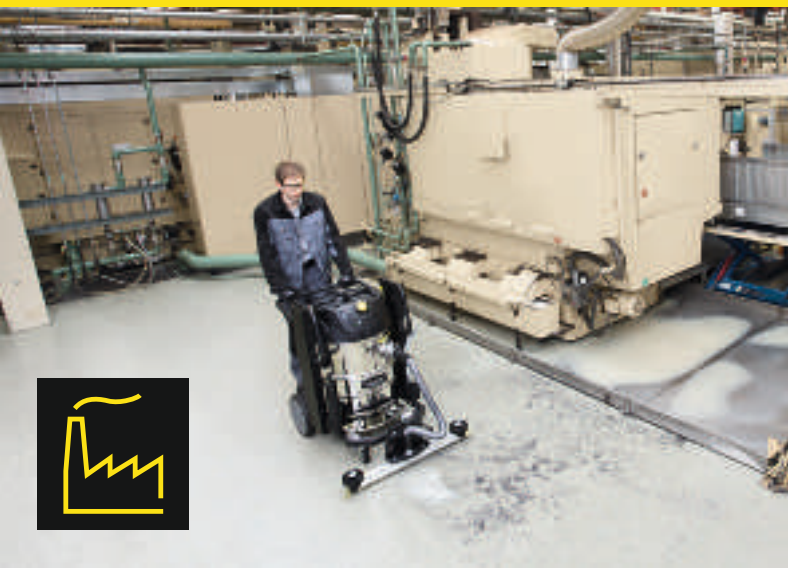

поступающую из всех основных отраслей. С ее учетом мы создаем инновационные отраслевые решения, которые отличают высокие надежность, эффективность и экономичность, компактность, низкий уровень шума, эргономичность и гигиеничность, – профессиональные решения от Kärcher для профессионалов.





МЫ СОХРАНЯЕМ ЦЕННОСТИ. ВО ВСЕМ МИРЕ

Делая выбор в пользу продукции Kärcher, Вы не просто заботитесь о выгоде для себя и своих клиентов, но и поддерживаете проекты по защите окружающей среды и памятников культуры. Эта техника создана с заботой о людях. Все больше клиентов во всем мире полагаются на наши системные решения, используя их для чистки фасадов небоскребов или памятников архитектуры, наведения чистоты на стадионах или улицах городов. Наша уборочная техника обеспечивает надежное и эффективное решение самых разнообразных задач, объединенных общей идеей сохранения ресурсов, охраны природы и здоровья. А это значит, что благодаря использованию продукции Kärcher наш мир становится не только чище – он становится лучше.





СИСТЕМНЫЕ РЕШЕНИЯ ОТ KÄRCHER

Стратегия развития компании Kärcher основывается на том, что совместными усилиями всегда можно достичь большего. Этот принцип распространяется как на внутрипроизводственную деятельность, так и на сотрудничество с поставщиками и потребителями. Вместе с ними мы ищем решения, приносящие всем максимальную пользу, и находим их, создавая оптимальные системные комбинации инновационных продуктов и услуг. При этом главным преимуществом системных решений от Kärcher является максимально полное удовлетворение запросов покупателей.

Kärcher разрабатывает системные решения, чтобы предложить каждому клиенту то, что ему действительно необходимо. Решающую роль играет не широта ассортимента, а индивидуальные потребности. Важное значение имеют и вопросы производительности, экономичности и экологичности. Системы, включающие уборочную технику, принадлежности, чистящие средства, сервисные услуги и цифровые продукты, оптимально интегрируются в производственные процессы и обеспечивают потребителям и обществу в целом реальную выгоду. Именно это и отличает системные решения Kärcher от предложений других производителей.



ЛУЧШЕЕ РЕШЕНИЕ – ВСЕГДА СИСТЕМНОЕ



Оптимальное использование солнечной энергии

Наше щеточное приспособление iSolar 800 в сочетании с телескопической штангой позволяет тщательно очищать модули солнечных систем электро- или теплоснабжения, а специальное чистящее средство RM 99 удаляет любые загрязнения, не повреждая чувствительные поверхности. Благодаря этому значительно увеличивается энергоотдача солнечных батарей – до 20 %.

Экологичный способ борьбы с сорняками

Механические методы уничтожения сорняков очень затратны, а гербициды причиняют вред окружающей среде. Наше приспособление WR 50 позволяет эффективно уничтожать сорную растительность горячей водой, проникающей глубоко в почву и предотвращающей развитие корневой системы.

Пенная чистка и дезинфекция

Наша трубка для пенной чистки с баллоном, вмещающим 1 л чистящего средства, и регулятором его дозировки очень удобно в применении и позволяет эффективно решать самые разнообразные задачи – например, мойки автомобилей и уборки на предприятиях пищевой промышленности.



Чистота кругом

Наша вращающаяся моечная щетка, работающая в режиме низкого давления, обеспечивает тщательную очистку сильно загрязненных фасадов или автомобилей. Ее конструкция предусматривает замену изношенной щетины.

Оптимальная очистка бочек

Наше приспособление для чистки бочек BC 14/12 с функцией отсасывания загрязненной воды – самое эффективное решение для быстрой и основательной очистки любых бочек с отверстием под втулку диаметром от 50 мм, включая высококачественные дубовые бочки для виноматериалов.

Эффективная очистка поверхностей

Наши приспособления для очистки поверхностей FRV 30 Me и FRV 50 Me в корпусах из нержавеющей стали, устойчивых к горячей воде и снабженных патрубком для отведения загрязненной воды, позволяют быстро, тщательно и аккуратно очищать плоские поверхности больших и очень больших размеров.

СЕРВИС ОТ KÄRCHER



**Сосредоточьтесь на достижении успеха –
мы гарантируем Вам надежную поддержку**

Объединив усилия и таланты, можно гораздо проще решить почти любую задачу – благодаря стремлению к единой цели, взаимной поддержке и обмену опытом. Такой подход можно назвать одним из главных принципов прогресса. Мы называем его сервисом от Kärcher. Сервисом, гарантирующим профессионалам надежное партнерство.

CONNECTED CLEANING



Добро пожаловать в мир сетевого клининга!

Мы создаем для Вас линейку цифровых продуктов «Connected Cleaning», все элементы которой рассчитаны на оптимальное взаимодействие. На первом этапе мы объединили на общей платформе два масштабных цифровых продукта: «Kärcher Fleet» и «Kärcher Manage». Основанные на одном программном обеспечении и эффективно дополняющие друг друга, они связывают воедино все процессы и инфраструктуру профессиональной уборки. Сделайте первый шаг в мир цифровой уборки, и Вы очень скоро поймете, какой потенциал экономии открывают для Вас новые возможности.

<p>EUnited Cleaning • European Cleaning Machines Association</p> <ul style="list-style-type: none"> • High Efficiency Burner • Low Fuel Consumption • Low Emission <p>EFFICIENCY Certified</p> <p>FOR A CLEAN ENVIRONMENT</p>			
	<p>УНИЧТОЖЕНИЕ 99,999%+ БАКТЕРИЙ БЕЗ ЧИСТЯЩИХ СРЕДСТВ</p> <p>ДОКАЗАННАЯ ДЕЗИНФЕКЦИЯ</p>		



- High Cleaning Efficiency
- Low Energy Consumption
- Low Water Consumption

EFFICIENCY

Certified

FOR A CLEAN ENVIRONMENT

ACC. IEC/EN 62826 and TS EUcle 35000



KÄRCHER

Диспенсеры WPD 100, 200, 600

Вода питьевого качества*

*Подтверждено аккредитованной лабораторией

Подтверждено аккредитованной лабораторией

Санитарно-гигиенические требования согласно рабочему стандарту W 516, раздел 4.2* DVGW

KÄRCHER

Диспенсеры WPD

Содержатся в аппаратах с термической дезинфекцией



ДОВЕРИЕ НАДО ЗАСЛУЖИТЬ

Будучи профессионалом, Вы предъявляете к используемой технике самые высокие требования. Наша цель – удовлетворить их, и мы решаем эту задачу, но никогда не останавливаемся на достигнутом. Ведь мы – тоже профессионалы. И стремимся не только завоевать доверие клиентов, но и всегда оправдывать его. Поэтому мы предлагаем Вам большее – а Вы получаете больше. Больше функциональных возможностей, повышенную эффективность, лучший сервис с целым рядом инновационных услуг, повышенные безопасность и экологичность. А значит – добиваетесь большего успеха в своей деятельности.

Успех нашей компании неразрывно связан с личностью ее основателя Альфреда Керхера и теми ценностями, которые были заложены в основу ее деятельности, прежде всего – заботой о людях. Этот принцип останется неизменным на все времена.

Мы благодарим Вас за доверие.

УСТОЙЧИВОЕ РАЗВИТИЕ НА БЛАГО ЛЮДЕЙ И ПРИРОДЫ



BLUECOMPETENCE

Alliance Member

Partner of the Engineering Industry
Sustainability Initiative

Меньше – значит лучше

Ключевой целью внедренной Kärcher концепции «eco!efficiency» является сокращение затрат энергии и ресурсов при одновременном обеспечении оптимальной производительности очистки. Для оценки потенциальной экономии энергии и сокращения выбросов CO₂ в течение всего жизненного цикла оборудования были проведены расчеты, основанные на сопоставлении пылесосов T 12/1 и T 12/1 eco!efficiency. Достоверность методики расчета эквивалентной эмиссии газов, создающих парниковый эффект, в процессе эксплуатации аппарата T 12/1 eco!efficiency и ее сопоставления с другими расчетными величинами была проверена и подтверждена немецкой экспертной организацией TÜV. Результаты расчета показали, что эксплуатация всех проданных до сих пор аппаратов T 12/1 eco!efficiency в течение всего срока их службы обеспечит уменьшение выбросов CO₂ примерно на 6000 тонн. А все оборудование Kärcher, реализующее концепцию «eco!efficiency», позволит сократить выбросы создающих парниковый эффект газов примерно на 2,5 млн. тонн.

Для улучшения жизни на Земле: BlueCompetence

Синий цвет считается символом устойчивого развития, взаимосвязанными аспектами которого являются экономичность, экологичность и социальная ответственность. Работе в этих трех направлениях посвящена выдвинутая Союзом немецких машиностроителей (VDMA) инициатива «BlueCompetence», к которой уже присоединились около 400 предприятий и организаций, объединенных единой целью – обеспечением высокого качества жизни на нашей планете как в краткосрочной, так и в долгосрочной перспективе.

Прогресс с меньшими энергозатратами

Сокращение эмиссии CO₂, обеспечиваемое эксплуатацией всего оборудования Kärcher, реализующего концепцию «eco!efficiency», соответствует объему углекислого газа, выбрасываемого в атмосферу примерно за 1.500.000 перелетов из Лондона в Нью-Йорк.* Эти цифры – более чем убедительное подтверждение высокой энергетической эффективности техники Kärcher и значительного вклада компании в дело охраны климата и озонового слоя Земли.

* Из расчета 1,7 т CO₂ за один полет.

Стратегия устойчивого развития предполагает ответственность бизнеса перед обществом и окружающей средой. Kärcher уже несколько десятилетий следует этой стратегии, заложенной в философию бренда. Успех нашей компании – это результат предпринимательской деятельности, базирующейся на принципах социальной ответственности и бережного обращения с природными ресурсами.



cO₂
eco!zero

Уборка без влияния на климат

Хозяйственная деятельность без воздействия на окружающую среду невозможна, но мы можем полностью компенсировать выбросы двуокиси углерода (CO₂) и тем самым нейтрализовать вызываемый ею парниковый эффект. Свой вклад можете внести и Вы: небольшая надбавка к цене приобретаемой Вами уборочной техники позволяет полностью компенсировать негативное влияние на климат всего эквивалентного объема CO₂, выделяемого в течение всего срока ее эксплуатации.

И наш, и Ваш вклад целиком вливаются в проект по защите климата, сертифицированный компанией ClimatePartner. Одним из его направлений является снабжение миллионов людей в Западной Кении чистой питьевой водой. Благодаря использованию установок фильтрации примерно на 2,1 млн. тонн уменьшается годовая эмиссия углекислого газа, вызываемая сжиганием дров в целях кипячения воды. При этом эксплуатация таких установок обеспечивает тысячи людей постоянной работой. Этот полностью прозрачный проект выгоден для всех. Наш консультант охотно расскажет Вам, какую пользу Вы получите от участия в нашей программе «Уборка без влияния на климат».

БУДУЩЕЕ УЖЕ НАСТУПИЛО: ЭРА СЕТЕВОГО КЛИНИНГА

Мы создаем для Вас линейку цифровых продуктов «Connected Cleaning», все элементы которой рассчитаны на оптимальное взаимодействие. На первом этапе мы объединили на общей платформе два масштабных цифровых продукта: «Kärcher Fleet» и «Kärcher Manage». Основанные на одном программном обеспечении и эффективно дополняющие друг друга, они связывают воедино все процессы и инфраструктуру профессиональной уборки. Система «Connected Cleaning» обеспечит Вам получение всей информации, необходимой для оперативного принятия управленческих решений, повышения эффективности и экономичности работы.



Содержание – Connected Cleaning

Kärcher Fleet

Стр. 22

Kärcher Manage

Стр. 24



Connected Cleaning

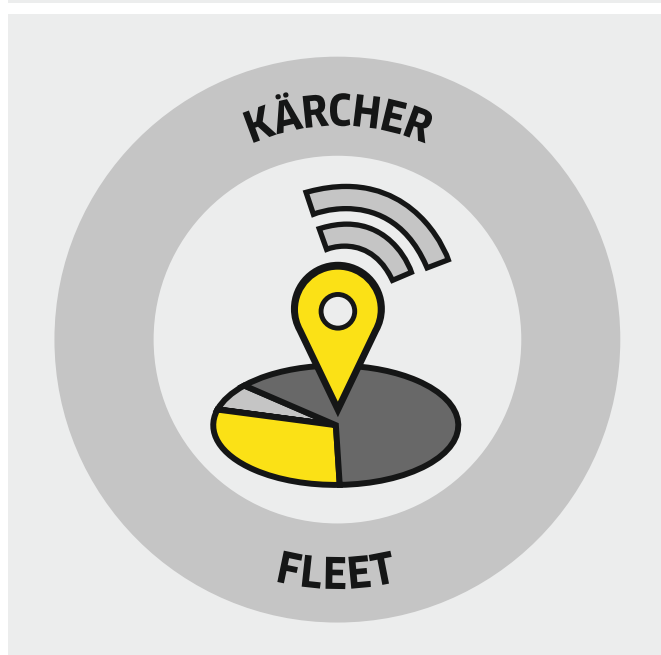

Kärcher Fleet

Флит-менеджмент

Перспективная система флит-менеджмента «Kärcher Fleet» предоставляет пользователю подробную информацию об уборочной технике и выполняемых с ее помощью работах. Способствуя прозрачности и оптимизации производственных процессов, она повышает эффективность уборки и уменьшает связанные с нею расходы.

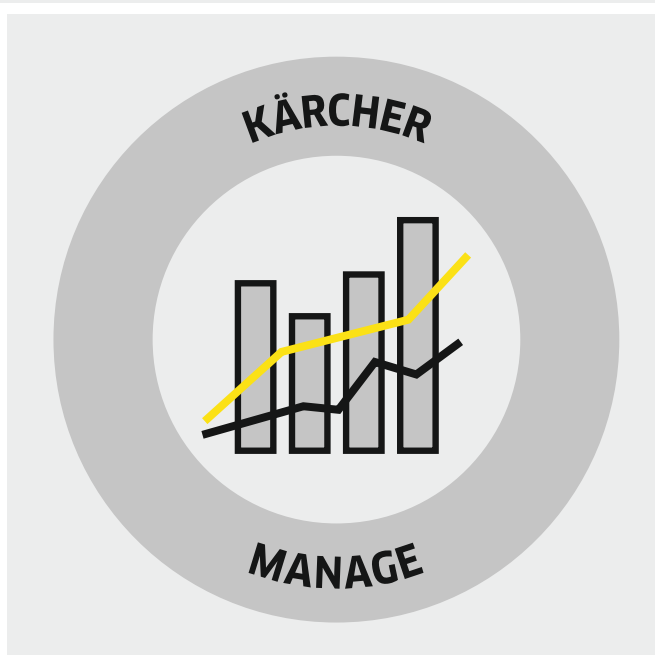

Kärcher Manage

Управление объектами

Эффективный инструмент управления процессами ручной уборки обеспечивает простую, быструю и точную регистрацию данных в электронной форме, способствуя тем самым прозрачности всех производственных процессов и повышению их эффективности.

Более подробную информацию о системе «Connected Cleaning» и ее модулях «Kärcher Fleet» и «Kärcher Manage» Вы найдете на сайте www.karcher.com.

KÄRCHER FLEET: МЫ ГАРАНТИРУЕМ ВАМ ПОЛНЫЙ КОНТРОЛЬ

Система «Kärcher Fleet» в любое время предоставит Вам подробную информацию об уборочной технике, местах ее применения и выполняемых с ее помощью работах. Способствуя прозрачности и оптимизации производственных процессов, она повышает эффективность уборки и уменьшает связанные с ней расходы.



Ряд машин и аппаратов может быть оснащен модулем «Kärcher Fleet» на заводе.

Функциональные возможности

	Kärcher Fleet Full	Kärcher Fleet Perform	Kärcher Fleet Asset
Базовая информация Инвентаризация, полная стоимость владения, сервисный менеджмент	■	■	■
Расширенная информация Наработка, локализация, защита от хищения, геолокация, загрузка, активные уведомления при отклонении от плана	■	■	-
Полная информация Состояние оборудования, состояние батарей, дистанционное обслуживание	■	-	-
Примеры оборудования № для заказа комплектов дооснащения для системы «Kärcher Fleet»	BR 45/22* по запросу B 40 C/W* 2.643-348.0 B 60 W* 2.643-348.0 B 80 W* 2.643-348.0 B 95 RS* 2.643-380.0 B 120 W* 2.643-353.0 B 150 R* 2.643-310.0 BD 50/70 R Classic* по запросу B 250 R* по запросу KM 105/100* 2.643-381.0 KM 105/110* 2.643-381.0 KM 125/130* 2.643-381.0 WPD Advanced* по запросу Моечные установки CB и SB MB/MU* по запросу	BD 50/40 RS** 2.111-111.0 BR 55/40 RS** 2.111-111.0 B 90 R** 2.111-111.0 BD 100/250 R** 2.111-111.0 B 140 R** 2.111-111.0 KM 100/100 BAT** 2.111-111.0 KM 100/100 LPG** 2.111-111.0 Техника других производителей** 2.111-111.0 Информация в отношении другой техники предоставляется по запросу.	Любое оборудование (например, пылесосы и т. д.)

* Все машины / аппараты могут быть оснащены на заводе.

** Требуется дооснащение.

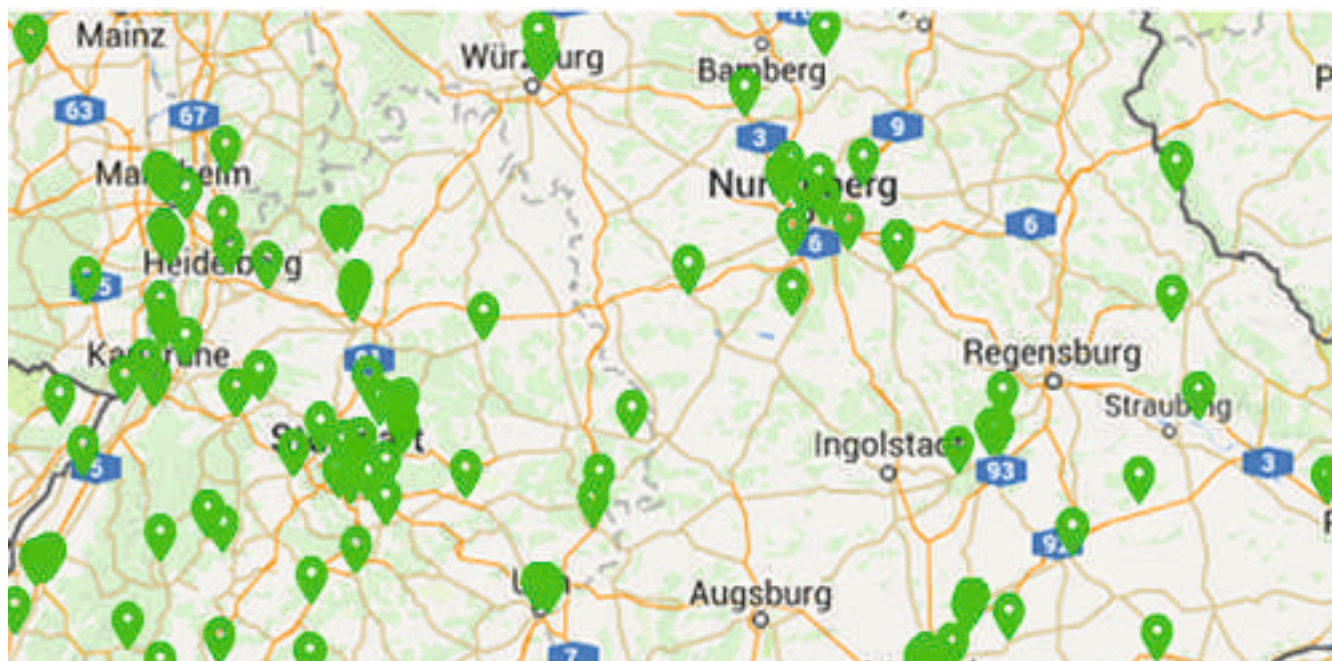

1 Повышенная рентабельность

Принцип функционирования системы «Kärcher Fleet» основан на обработке данных, относящихся к парку уборочной техники, и предоставлении пользователю всей необходимой информации. Постоянный контроль состояния техники и ее профилактическое сервисное обслуживание (опция) позволяют значительно сократить простои, добиться более эффективного использования оборудования, а также экономии времени и средств за счет координации процессов его транспортировки и эксплуатации на разных объектах.

2 Простота планирования и управления

Владелец парка оборудования может в любое время суток получать информацию о том, исправны ли машины и аппараты, используются ли они по плану, соблюдается ли график уборки, не требуется ли ремонт или обслуживание и т. д. Переход от обзорной информации к детальной осуществляется одним щелчком. При этом данные передаются практически в реальном масштабе времени, что позволяет оперативно вносить необходимые коррективы и оптимизировать загрузку оборудования.

3 Всеобъемлющее документирование

Система «Kärcher Fleet», автоматически сохраняющая и архивирующая параметры отдельных машин и сведения о парке оборудования в целом, позволяет в любое время составлять все необходимые отчеты и выводить их на экран одним щелчком мыши. Предусмотрены также функции экспорта и печати, обеспечивающие документальное подтверждение выполнения работ.

4 Немедленный доступ без инсталляции программного обеспечения

Флит-менеджмент позволяет владельцу парка оборудования в любой момент получать подробную обзорную информацию обо всех машинах и аппаратах (с определенными ограничениями и о технике других производителей). Для получения доступа к этому инструменту, основанному на web-технологиях, требуется лишь соединение с Интернетом. Блок телематики, использующий современную технологию передачи данных, передает закодированную информацию в организованное на глобальном сервере облако, к которому могут обращаться авторизованные пользователи для получения любых требуемых им сведений и результатов анализа.



KÄRCHER MANAGE: МЫ ПРЕДОСТАВЛЯЕМ ВАМ ПОЛНУЮ ИНФОРМАЦИЮ

«Kärcher Manage» – эволюционная версия известного продукта «ECO!Manager» – позволит Вам в любой момент и в любом месте получать актуальную обзорную информацию о выполняемых на объекте ручных уборочных работах, затратах рабочего времени, результатах контроля и выявляемых повреждениях. Все данные передаются в режиме онлайн, что гарантирует немедленный доступ к ним. Процессы ручной уборки никогда еще не были настолько прозрачными!



«Kärcher Manage» – эффективный инструмент для оптимизации процессов обслуживания зданий с целым рядом дополнительных возможностей

- Управление процессами ручной уборки и их оптимизация.
- Электронная регистрация данных вместо ручного ведения документации.
- Учет рабочего времени и оперативная передача зарегистрированных данных.
- Удобное считывание данных со сканеров и их заряд на базовых станциях системы «Kärcher Manage».
- Возможность достоверного анализа качества благодаря специальным отчетам.
- Анализ и регистрация затрат времени на выполнение уборочных работ.
- Использование индивидуальных штрих-кодов для оперативного и точного документирования.
- Простое распределение уборочного персонала по объектам.
- Детальный обзор всех выполненных и предстоящих работ по контролю помещений.
- Уведомления о повреждениях в качестве дополнительной услуги клиенту (специальные штрих-коды обеспечивают регистрацию повреждений непосредственно в местах их выявления и автоматическое уведомление по электронной почте лиц, ответственных за устранение недостатков).
- Отображение дополнительных уборочных работ.
- Генерирование отчетов в виде файлов форматов MS Excel или PDF.



1 Веб-портал «Kärcher Manage»

- Удобный доступ к веб-порталу для менеджеров объектов и начальников отделов.
- Запрос актуальной информации о наличии персонала, выполняемых работах, затратах рабочего времени и результатах контроля.
- Составление отчетов и статистики руководителями объектов и начальниками отделов.
- Оптимизированные процессы документирования и предоставления информации.
- Простая подготовка объектов благодаря использованию штрих-кодов, считываемых сканерами в процессе уборки.
- Новый интерфейс с интуитивным управлением.
- Управление уборочным персоналом и оборудованием на единой платформе.

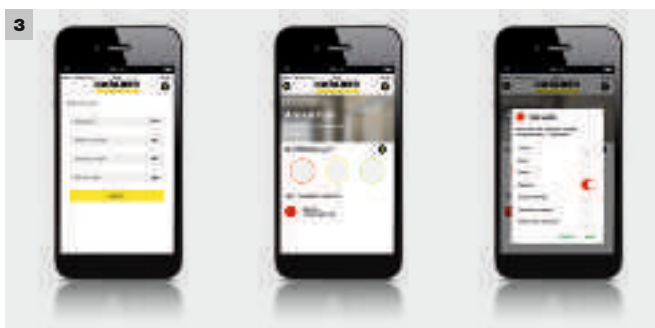

2 Аппаратное обеспечение системы «Kärcher Manage»

- Базовая станция для автоматической передачи данных и одновременного заряда до 10 USB-сканеров.
- Интегрированный блок телематики для передачи результатов сканирования без применения компьютера.
- Надежные портативные сканеры для регистрации данных.

3 Мобильное приложение «Kärcher Manage» для руководителей объектов

- Эффективный инструмент для контроля качества руководителями объектов.
- Регистрация зданий и помещений.
- Выбор критериев качества.
- Просмотр результатов последнего контроля качества и критериев его оценки.
- Совместимость с операционными системами Android (версии 4.4 и выше) и iOS (версии 8.0 и выше).

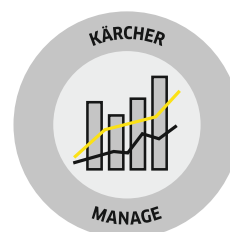

СОСРЕДОТОЧЬТЕСЬ НА ДОСТИЖЕНИИ УСПЕХА – МЫ ГАРАНТИРУЕМ ВАМ НАДЕЖНУЮ ПОДДЕРЖКУ

Объединив усилия и таланты, можно гораздо проще решить почти любую задачу – благодаря стремлению к единой цели, взаимной поддержке и обмену опытом. Такой подход можно назвать одним из главных принципов прогресса. Мы называем его сервисом от Kärcher. Сервисом, гарантирующим профессионалам надежное партнерство.



Содержание – Сервис

Сервисные пакеты	Стр. 28
Аренда оборудования	Стр. 30
Подержанная техника	Стр. 32
Мультибрендовый сервис	Стр. 34

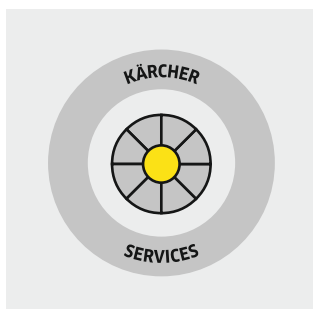

Сервис от Kärcher:



Kärcher Maintain

Сервисные пакеты

Каждый сервисный пакет включает определенный объем услуг: инспекции на соответствие требованиям безопасности, инспекции в сочетании с техническим обслуживанием или полный сервис с фиксированной оплатой всего объема работ.

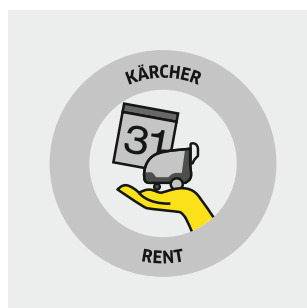

Kärcher Rent

Аренда

Хорошая альтернатива: аренда любой необходимой машины вместо ее приобретения, причем в комбинации с ноу-хау от Kärcher и полным сервисным пакетом.

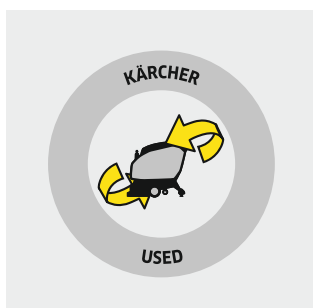

Kärcher Used

Подержанная техника

Оптимальное решение с точки зрения экономии затрат: подержанная техника, прошедшая капитальный ремонт и предлагаемая по привлекательной цене. Ассортимент подержанной техники постоянно обновляется. Свяжитесь с нами, чтобы узнать подробности.



Kärcher All Brands Service

Мультибрендовый сервис

Техническое обслуживание и ремонт всего парка уборочного оборудования вне зависимости от производителей машин и аппаратов в соответствии с высокими стандартами качества Kärcher.

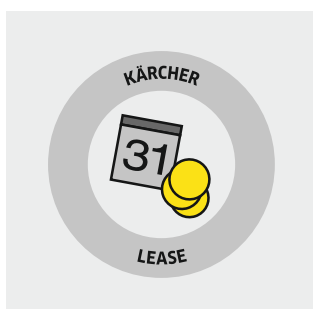

Kärcher Lease

Лизинг

Для гибкого решения индивидуальных задач: различные модели лизинга и финансирования рассчитаны на самые разнообразные потребности.

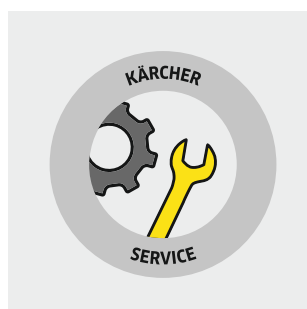

Kärcher Service

Сервисное обслуживание

Сервис ассоциируется с доверием – с уверенностью клиента в том, что в любой необходимый момент ему будет оперативно оказана помощь, гарантирующая бесперебойную и безопасную эксплуатацию техники.

СЕРВИСНЫЕ ПАКЕТЫ ОТ KÄRCHER: МЫ ОБЕСПЕЧИВАЕМ ИСПРАВНОСТЬ ВАШЕЙ ТЕХНИКИ

Для обеспечения постоянной эксплуатационной готовности Вашей уборочной техники мы предлагаем сервисные пакеты, предусматривающие обслуживание машин и аппаратов опытными специалистами, обладающими обширными знаниями и опытом. На выбор предлагаются разные пакеты и дополнительные опции, что позволяет выбрать решение, лучше всего удовлетворяющее Вашим запросам.

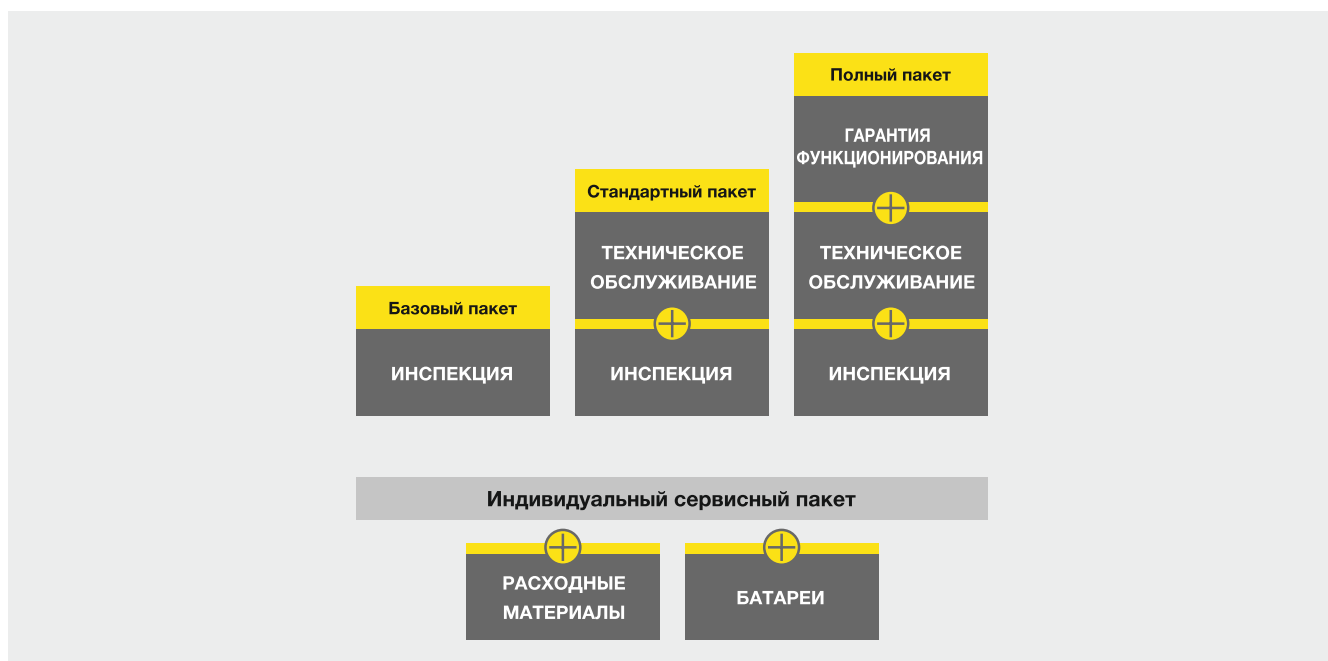

Каждый сервисный пакет включает определенный объем услуг: только инспекции, инспекции в сочетании с техническим обслуживанием или полный сервис с фиксированной оплатой всего объема работ. В дополнение к услугам, включенным в сервисные пакеты, возможны также обслуживание батарей и/или поставка расходных материалов.

Сервисные пакеты	№ для заказа	Инспекция	Техническое обслуживание	Гарантия функционирования	Обслуживание батарей	Расходные материалы
Базовый сервисный пакет	2.888-058.0	■	-	-	-	-
Базовый сервисный пакет с поставкой расходных материалов	2.888-073.0	■	-	-	-	■
Базовый сервисный пакет с обслуживанием батарей	2.888-074.0	■	-	-	■	-
Базовый сервисный пакет с поставкой расходных материалов и обслуживанием батарей	2.888-075.0	■	-	-	■	■
Стандартный сервисный пакет	2.888-059.0	■	■	-	-	-
Стандартный сервисный пакет с поставкой расходных материалов	2.888-060.0	■	■	-	-	■
Стандартный сервисный пакет с обслуживанием батарей	2.888-076.0	■	■	-	■	-
Стандартный сервисный пакет с поставкой расходных материалов и обслуживанием батарей	2.888-077.0	■	■	-	■	■
Полный сервисный пакет	2.888-061.0	■	■	■	-	-
Полный сервисный пакет с поставкой расходных материалов	2.888-062.0	■	■	■	-	■
Полный сервисный пакет с обслуживанием батарей	2.888-078.0	■	■	■	■	-
Полный сервисный пакет с поставкой расходных материалов и обслуживанием батарей	2.888-079.0	■	■	■	■	■



1 Базовый сервисный пакет

В базовый сервисный пакет Kärcher входят регулярные инспекции оборудования, предписанные законодательством. По результатам проверки оформляется протокол, а на машину или аппарат наносится контрольная наклейка, подтверждающая соответствие требованиям эксплуатационной безопасности. Кроме того, специалисты нашей сервисной службы дают необходимые рекомендации и консультации.

2 Стандартный сервисный пакет

Стандартный сервисный пакет Kärcher включает в дополнение к услугам базового пакета регулярное техническое обслуживание с профилактической заменой изнашивающихся деталей, продлевающей срок службы техники, предотвращающей отказы и способствующей сокращению простоев и связанных с ними финансовых потерь. При этом используются только оригинальные запасные части Kärcher.

3 Полный сервисный пакет

Полный сервисный пакет Kärcher предусматривает все услуги стандартного пакета и, кроме того, гарантию постоянной работоспособности Вашей техники и ее надежной и экономичной работы. Благодаря этому сводятся к минимуму простои оборудования. Если техника все же выйдет из строя, мы отремонтируем ее с максимально возможной оперативностью. При этом Вам гарантируется полный контроль расходов на обслуживание на протяжении всего срока действия контракта.

4 Индивидуальные сервисные пакеты

Любой из сервисных пакетов Kärcher может быть расширен предлагаемыми в качестве опции обслуживанием аккумуляторных батарей и поставкой расходных материалов. Индивидуальный сервисный пакет Kärcher избавит Вас от любых забот.



АРЕНДА ОБОРУДОВАНИЯ: МЫ РАСШИРЯЕМ ВАШИ ВОЗМОЖНОСТИ

Успешный бизнес требует не только профессиональных умений – необходимы еще солидная финансовая основа, обеспечивающая свободу планирования и гибкое управление предприятием, надежное и высокопроизводительное оборудование, а также сервис, гарантирующий его бесперебойную эксплуатацию. И все это – с минимальными затратами и лучше всего из одних рук. Предлагаемая Kärcher аренда уборочной техники с ее полным сервисным обслуживанием объединяет финансовые инструменты и услуги, направленные на оптимальное удовлетворение Ваших потребностей. Воспользовавшись этим предложением, Вы сэкономите немало времени и сил и сможете полностью сконцентрироваться на своей основной деятельности.

СЕРВИС

1

АРЕНДА С ПОЛНЫМ СЕРВИСОМ

ФИНАНСИРОВАНИЕ

ОТСУТСТВИЕ КАПИТАЛОВЛОЖЕНИЙ

ФИКСИРОВАННЫЕ ЕЖЕМЕСЯЧНЫЕ ПЛАТЕЖИ

ОПТИМАЛЬНОЕ СОХРАНЕНИЕ СТОИМОСТИ

ПОЛНЫЙ СЕРВИС

ПОСТОЯННАЯ ЭКСПЛУАТАЦИОННАЯ ГОТОВНОСТЬ

ГИБКИЙ СЕРВИС

МАКСИМУМ БЕЗОПАСНОСТИ

Инвестиции без капиталовложений

Приберегите собственный капитал и банковскую кредитную линию: аренда с полным сервисом позволяет сохранить ликвидность, оплачивая не полную стоимость оборудования, а лишь расходы, связанные с фактической продолжительностью его эксплуатации.

Никакого риска – ни при каких обстоятельствах

Ни значительных расходов на приобретение новой техники, ни потерь стоимости при возможной ее перепродаже: существует более дешевый способ обновления парка уборочной техники и улучшения имиджа предприятия. Аренда от Kärcher с полным сервисным обслуживанием гарантирует Вам постоянную и полную работоспособность оборудования.

Гарантия работоспособности: включена

Kärcher гарантирует постоянную эксплуатационную готовность оборудования, приобретаемого по договору аренды. В случае его отказа мы сделаем все необходимое для того, чтобы Вы смогли как можно скорее продолжить работу: произведем ремонт или замену, а при необходимости предоставим подменное оборудование.

Профилактическое обслуживание: включено

Регулярное техническое обслуживание, проводимое механиком сервисной службы Kärcher по плану производителя, предусматривает своевременную замену быстроизнашивающихся деталей, что гарантирует бесперебойную работу техники.

Контроль безопасности: включен

В рамках регулярных инспекций проводятся предусмотренные законодательством проверки безопасности.

Полный контроль расходов

За небольшую сумму, выплачиваемую каждый месяц по договору аренды, Вы приобретаете не только технику Kärcher, но и полный объем высококачественных сервисных услуг. Разумный выбор – и никаких забот!



ПОДДЕРЖАННАЯ ТЕХНИКА: ХОРОШАЯ АЛЬТЕРНАТИВА ЗА МЕНЬШУЮ ЦЕНУ

Вы каждый день полагаетесь на имеющуюся у Вас технику Kärcher – даже после пары лет интенсивной эксплуатации. Такого же доверия заслуживает и поддержанная техника, предлагаемая нашей дочерней компанией Kärcher Used Equipment GmbH, специализирующейся на профессиональной предпродажной подготовке и реализации бывшей в употреблении уборочной техники Kärcher.



1 Вторая жизнь

В нашем обширном ассортименте Вы найдете решения для любых задач уборки – от поломойно-всасывающих машин до пылесосов и аппаратов высокого давления. Мы обеспечиваем оперативность поставки и предлагаем необходимые Вам сервисные услуги. Вы получаете от нас технику с гарантией производителя – ведь мы знаем историю, техническое состояние и особенности любой предлагаемой машины. Мы ремонтируем поддержанную технику в соответствии с производственными стандартами Kärcher и используем только фирменные запасные части, благодаря чему она удовлетворяет всем законодательным предписаниям.

2 Равный уровень сервиса

Наш сервис не уступает сервису, предлагаемому при продаже нового оборудования. Какую бы услугу Вы ни выбрали – лизинг, полный сервис или что-либо еще, – она будет оказана в том же объеме и с тем же качеством, которые знакомы Вам по опыту обслуживания новой техники. Просто дайте нам знать, что Вам нужно, и мы обсудим с Вами детали и бесплатно подготовим индивидуальное предложение.



Причины интереса к подержанной технике

- Уменьшенные капиталовложения и их ускоренная амортизация.
- Расширение парка оборудования, в т. ч. техникой эпизодического применения.
- Приобретение техники на замену вышедшей из строя или для решения новых задач.
- Экономия средств не в ущерб качеству оборудования.
- Гарантия качества, соответствующего высоким стандартам Kärcher.
- Уверенность в надежности техники благодаря предоставлению гарантии.
- Превосходное соотношение цена-производительность.

Опыт – залог доверия

Бренд Kärcher ассоциируется с доверием. Клиенты компании Kärcher Used Equipment приобретают неограниченный доступ к всемирной сервисной сети Kärcher и всем услугам, оперативно оказываемым сервисной службой Kärcher. Kärcher есть Kärcher – независимо от того, идет ли речь о новой или подержанной технике.

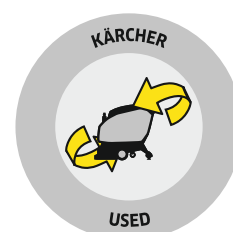

МУЛЬТИБРЕНДОВЫЙ СЕРВИС: ОБСЛУЖИВАНИЕ ТЕХНИКИ ЛЮБЫХ ПРОИЗВОДИТЕЛЕЙ

Если Вы хотите поручить уход за всем парком своей уборочной техники, в который входят не только машины и аппараты Kärcher, одной сервисной службе, то мы предлагаем Вам мультибрендовый сервис, предусматривающий техническое обслуживание и ремонт оборудования других производителей. Все работы выполняются в соответствии с известными Вам высокими стандартами нашего сервиса: квалифицированно, надежно и оперативно.



К Вашим услугам – более 800 прекрасно обученных техников сервисной службы в 60 странах мира. Неважно, из каких машин состоит Ваш парк уборочной техники и кем они произведены, – мы позаботимся о всех моделях, без всяких различий и с соблюдением всех норм. И, разумеется, с проведением предписанных инспекций на соблюдение требований безопасности. Обширный опыт ведущего производителя уборочной техники позволяет нам обеспечить превосходный сервис для всего Вашего оборудования. Сконцентрируйтесь на своем деле, а мы позаботимся об исправном функционировании Вашей техники. При этом Вы получите все необходимое из одних рук – техническое обслуживание и ремонт, запасные части и расходные материалы, принадлежности и чистящие средства.



Вы можете также использовать приложение Kärcher Service-App применительно ко всему оборудованию и отправлять сервисные заявки круглосуточно во все дни недели. А если Вы хотите воспользоваться всеми преимуществами наших цифровых технологий, мы можем объединить весь парк Вашей техники, включающий модели разных производителей, в единую сеть. Система «Kärcher Connected Cleaning» откроет Вам путь в мир цифровой уборки. Ее модули «Kärcher Fleet» и «Kärcher Manage» свяжут воедино все процессы и инфраструктуру профессиональной уборки – ручные операции, оборудование, объекты, производственное планирование, отчетность и сервис. И обеспечат Вам доступ в режиме online ко всей информации – в любом месте и в любое время.

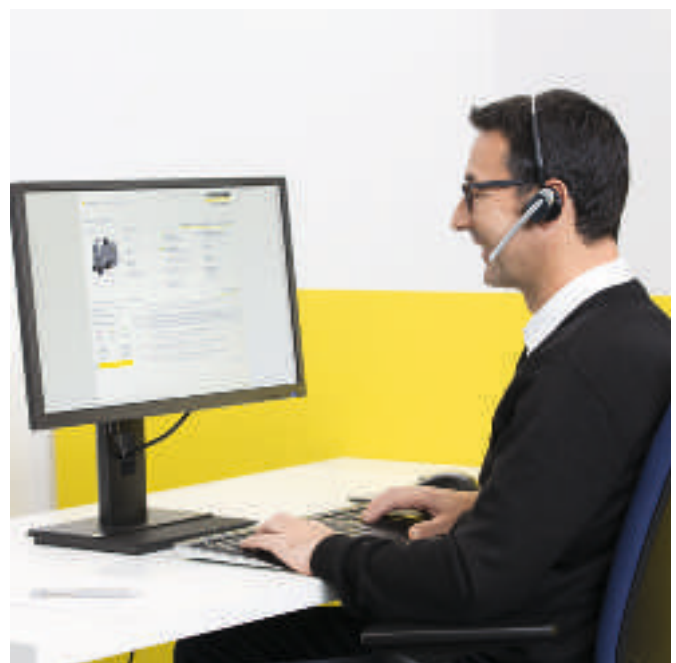

ЧИСТАЯ ВОДА – ИСТОЧНИК ЗДОРОВЬЯ И УСПЕХА

Питьевая вода жизненно необходима: для поддержания активности и трудоспособности каждому человеку требуется выпивать от 2 до 3 литров воды в сутки. Наши проточные диспенсеры серии WPD позволят Вам получать из любого водопровода безупречную в гигиеническом отношении питьевую воду – без посторонних привкусов, неохлажденную, охлажденную или горячую, а при желании и газированную. А в тех местах, где нет водопровода или его производительность недостаточна, Вы можете превратить в чистую воду питьевого назначения воду из любого источника – при помощи наших установок серии WPC, комбинируемых также с нашими диспенсерами.



Содержание – Оборудование для подготовки питьевой воды

Проточные диспенсеры	Стр.	40
Установки для подготовки питьевой воды	Стр.	46



WPD 50

Новый диспенсер среднего класса WPD 50 прекрасно дополняет серию наших проточных диспенсеров. Этот компактный аппарат, выдающий охлажденную или неохлажденную питьевую воду, идеален для размещения в стесненных пространственных условиях и очень удобен в управлении благодаря сенсорным клавишам.

WPC 120 UF / WPC 100 RO / WPC 80 RO

Если водопроводная вода непригодна для питья или вообще нет возможности подключиться к водопроводу, Вы можете вырабатывать питьевую воду сами – в любом месте, из любого источника и в неограниченном объеме. Такую возможность обеспечивают наши новые установки для подготовки питьевой воды серии WPC, которые могут устанавливаться отдельно, размещаться под раковиной или встраиваться в диспенсеры WPD 100 и WPD 200.

Как расшифровывается название аппарата / установки?

Модель	Пропускная способность фильтра	Тип фильтра
Пример: WPC	100	RO

WPC = установка для подготовки питьевой воды
WPD = проточный диспенсер

Производительность (л/ч)

RO = система обратного осмоса
UF = технология ультрафильтрации



1 Вкус чистой воды: проточные диспенсеры Kärcher

Вода из водопровода может быть чистой и пригодной для питья, но питьевая вода, вырабатываемая проточным диспенсером WPD от Kärcher, чище и лучше. Ее можно назвать живой водой: уникальная система фильтрации и гигиенической обработки обеспечивает круглосуточную выработку воды высочайшего пищевого качества. В зависимости от типа аппараты вырабатывают неохлажденную, холодную (газированную или негазированную) или горячую воду – выбор производится одним нажатием клавиши. Гигиеническая чистота воды достигается за счет автоматической термодезинфекции, защиты дозирующего крана от прикосновений и инновационной системы фильтрации, включающей фильтры Active-Pure и Hy-Protect. Первый из них обеспечивает безупречный вкус чистой воды, а второй работает по принципу ультрафильтрации и надежно задерживает бактерии и вирусы.



2

ОБОРУДОВАНИЕ
ДЛЯ ПОДГОТОВКИ
ПИТЬЕВОЙ ВОДЫ

2 Чистая питьевая вода – везде и всегда

Наши установки для подготовки питьевой воды серии WPC гарантируют Вам снабжение чистой питьевой водой вне зависимости от качества подаваемой на их вход водопроводной воды. Применение совершенных, проверенных на практике технологий обеспечивает надежную выработку безупречной в гигиеническом отношении питьевой воды. Установки WPC могут использоваться практически в любых местах и в разных вариантах, например, в комбинации с проточным диспенсером WPD или в шкафу под кухонной мойкой.

ПРОТОЧНЫЕ ДИСПЕНСЕРЫ WPD 100 / 200 / 600



Версия со стойкой



Настольная версия



Made in Germany

Уникальное предложение: диспенсер по индивидуальному заказу

Конфигурируемые диспенсеры предоставляют покупателю уникальную возможность выбрать аппарат, оснащение и технические характеристики которого оптимально соответствуют конкретным условиям эксплуатации (месту установки, количеству пользователей и т. д.).



1 Элегантный дизайн

- Разные варианты расцветки (белый или черный цвет).
- Возможность индивидуального оформления стеклянной панели (размещение рекламы или фирменного логотипа).
- Светодиодная подсветка зоны отпуска воды.
- Возможность наполнения высоких емкостей.



2 Гарантия гигиенической чистоты

- Все водопроводящие линии, нагревательный и охлаждающий модули, ультрафильтр и дозирующий кран регулярно автоматически дезинфицируются горячей водой без применения химических средств.
- Промывка после дезинфекции осуществляется автоматически и может быть запрограммирована на произвольное время.
- Запатентованная Kärcher технология термодезинфекции обеспечивает уничтожение бактерий и вирусов и гарантирует максимальную безопасность.

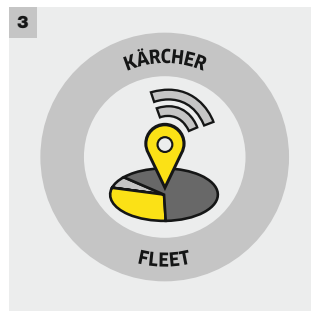

3 Быстрый доступ ко всей важной информации

- Пакет Advanced включает цветной дисплей, позволяющий настраивать объем отпуска воды, содержание в ней углекислого газа и температуру нагрева, а также отображающий сообщения о необходимости замены фильтров и текущем запасе CO₂.
- Система M2M*-коммуникации «Kärcher Fleet» обеспечивает непосредственный обмен информацией между диспенсером и персональным компьютером или смартфоном, облегчающий владельцу аппарата контроль его состояния и позволяющий избежать необоснованных обращений в сервисную службу.

*Machine-to-machine



4 Простое снабжение углекислым газом

- В диспенсер WPD 100 могут устанавливаться любые имеющиеся в продаже 425-граммовые баллоны с CO₂.
- Маленького баллона с CO₂ (425 г) достаточно для приготовления более 60 л газированной воды.
- Замена баллонов производится очень легко.
- Использованные баллоны допускают повторную заправку, что способствует охране окружающей среды.

ВОЗМОЖНОСТИ ИНДИВИДУАЛЬНОГО КОНФИГУРИРОВАНИЯ



Виды выдаваемой воды

В зависимости от пакета электроники возможен выбор до шести видов воды: неохлажденной, охлажденной, охлажденной с газом (со стандартным или пониженным содержанием CO₂), а также горячей или кипятка.



Варианты расцветки

Чистый белый или классический черный цвета позволяют вписать диспенсер WPD в любой интерьер.



Комбинация фильтров

Покупатель может по собственному усмотрению выбрать оптимальную комбинацию из предлагаемых фильтров: Active-Pure, Hy-Protect, Hy-Pure и UV-Protect.



Индивидуальный дизайн передней панели

Стеклопанель может быть оформлена в соответствии с корпоративным дизайном заказчика.

ВЫСОКИЕ ТЕХНОЛОГИИ – ГАРАНТИЯ ВЫСОКОГО КАЧЕСТВА

ОБОРУДОВАНИЕ
ДЛЯ ПОДГОТОВКИ
ПИТЬЕВОЙ ВОДЫ



		WPD 600		WPD 200		WPD 100	
		Adv	Basic	Adv	Basic	Adv	Basic
Технические характеристики							
Параметры электросети	В / Гц	220–240 / 50	220–240 / 50	220–240 / 50	220–240 / 50	220–240 / 50	220–240 / 50
Уровень шума	дБ(А)	45	45	45	45	45	45
Выработка воды с комнатной температурой	л/ч	120	120	120	120	120	120
Выработка охлажденной негазированной воды	л/ч	80	80	40	40	20	20
Выработка горячей воды	л/ч	10	–	10	–	10	–
Температура горячей воды	°С	80–95	–	80–95	–	80–95	–
Выработка охлажденной газированной воды	л/ч	80	80	40	40	20	20
Содержание CO ₂ в воде	г/л	4,5 (слабогаз.) 6,5 (сильногаз.)	6,5 (сильногаз.)	4,5 (слабогаз.) 6,5 (сильногаз.)	6,5 (сильногаз.)	4,5 (слабогаз.)	4,5 (слабогаз.)
Размер баллона с CO ₂ для настольного аппарата	кг	–	–	–	–	0,425	0,425
Размер баллона с CO ₂ для аппарата со стойкой	кг	макс. 10	макс. 10	макс. 10	макс. 10	макс. 10	макс. 10
Масса настольного аппарата	кг	–	–	35	35	30	30
Масса аппарата со стойкой	кг	65	65	50	50	45	45
Размеры настольного аппарата (Д × Ш × В)	мм	–	–	465 × 365 × 528	465 × 365 × 528	465 × 365 × 528	465 × 365 × 528
Размеры аппарата со стойкой (Д × Ш × В)	мм	1432 × 365 × 528	1432 × 365 × 528	1432 × 365 × 528	1432 × 365 × 528	1432 × 365 × 528	1432 × 365 × 528
Высота расположения дозирующего крана	мм	300	300	300	300	300	300
Расчетное количество пользователей		> 100	> 100	< 100	< 100	< 50	< 50
№ для заказа		1.024-920.2	1.024-920.2	1.024-920.2	1.024-920.2	1.024-920.2	1.024-920.2

ВАРИАНТЫ КОНФИГУРАЦИИ

	WPD 600		WPD 200		WPD 100	
	Adv	Basic	Adv	Basic	Adv	Basic
Варианты конфигурации						
Версия						
Настольный аппарат	-	-	■	■	■	■
Аппарат со стойкой и держателем стаканов	■	■	□	□	□	□
Корпус белого цвета	□	□	□	□	□	□
Корпус черного цвета	□	□	□	□	□	□
Виды выдаваемой воды						
Вода с комнатной температурой	■	■	■	■	■	■
Охлажденная негазированная вода	■	■	■	■	■	■
Охлажденная слабогазированная вода	□	-	□	-	□	□
Охлажденная сильногазированная вода	□	□	□	□	-	-
Горячая вода	□	-	□	-	□	-
Кипяток	□	-	□	-	□	-
Обработка воды						
2 фильтра или фильтр + УФ-облучатель (на выбор)						
Фильтр Active-Pure (угольный)	■	■	■	■	□	□
Фильтр Hy-Protect (ультрафильтр)	□	□	□	□	□	□
Фильтр Hy-Pure («2 в 1»)	-	-	-	-	□	□
UV-Protect (УФ-облучатель)	-	□	-	□	-	□
Термодезинфекция	■	-	■	-	■	-
Химическая очистка	-	■	-	■	-	■
Установка WPC 100 RO	-	-	□	□	□	□
Электроника						
Многофункциональный цветной дисплей	■	-	■	-	■	-
Индикатор необходимости замены фильтров	■	-	■	-	■	-
Индикатор необходимости замены баллона с CO ₂	■	-	■	-	■	-
Регулятор объема отпуска воды	■	-	■	-	■	-
Регулятор содержания CO ₂	■	-	■	-	■	-
Регулятор температуры горячей воды	■	-	■	-	■	-
Индикатор неисправности	■	■	■	■	■	■
Интерфейс для системы «Kärcher Fleet» (M2M-коммуникация)	□	-	□	-	□	-
Подсветка зоны отпуска воды	■	-	■	-	■	-
Принадлежности						
Слив воды из поддона для сбора капель	□	□	□	□	□	□
Емкости для розлива воды (бутылки, стаканы и т. п.)	□	□	□	□	□	□
Держатель стаканов (в стойке)	■	■	□	□	□	□
Устройство защиты от утечки воды	□	□	□	□	□	□

■ входит в стандартную комплектацию □ опция - недоступно

ОБОРУДОВАНИЕ
ДЛЯ ПОДГОТОВКИ
ПИТЬЕВОЙ ВОДЫ

ПРОТОЧНЫЙ ДИСПЕНСЕР WPD 50

ОБОРУДОВАНИЕ
ДЛЯ ПОДГОТОВКИ
ПИТЬЕВОЙ ВОДЫ



Превосходное бюджетное решение

Наш новый проточный диспенсер среднего класса прекрасно подходит для установки в стесненных пространственных условиях. Оснащенный угольным фильтром и УФ-лампой, он вырабатывает негазированную охлажденную или неохлажденную воду безупречной чистоты – без содержания бактерий и вирусов.

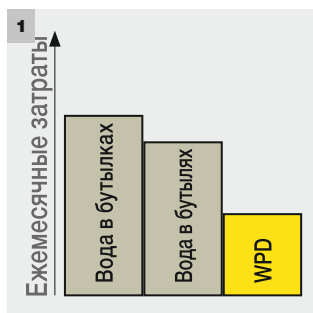

1 Экономичное питьевое водоснабжение

- Отсутствуют затраты, связанные с доставкой питьевой воды в бутылках или бутылках.
- Не требуется дополнительное пространство для хранения бутылей.
- Аппарат предлагается по привлекательной цене.

2 Компактная конструкция

- Аппарат занимает очень мало места и прекрасно подходит для установки в небольших помещениях.
- Интуитивное управление обеспечивается хорошо заметными сенсорными клавишами.
- Четко обозначенная зона отпуска воды обеспечивает оптимальную установку заполняемой емкости.

3 Превосходный вкус и безопасность для здоровья

- Фильтр Active-Pure обеспечивает превосходный вкус воды и удаляет из нее хлор, тяжелые металлы и другие примеси.
- УФ-облучатель умерщвляет бактерии и вирусы.
- Все водопроводящие линии, охлаждающий модуль и дозирующий кран подвергаются химической дезинфекции.

4 Возможность самостоятельного обслуживания

- Удобный доступ ко всем компонентам облегчает проведение сервисных работ.
- Отказ от обращения в сервисную службу обеспечивает значительную экономию средств.

ТЕХНИЧЕСКИЕ ХАРАКТЕРИСТИКИ И КОМПЛЕКТАЦИЯ

WPD 50

- Компактные размеры
- Удобство управления благодаря понятным пиктограммам

Технические характеристики

Параметры электросети	ф. / В / Гц	1 / 220–240 / 50
Давление на входе	бар	1,5–6
Выработка охлажденной воды	л/ч	15
Выработка неохлажденной воды	л/ч	85
Потребляемая мощность	Вт	200
Температура воды на входе	°С	5–30
Высота расположения дозирующего крана	мм	290
Размеры (Д × Ш × В)	мм	350 × 300 × 400

Комплектация

Гигиеническая очистка	химическая
Угольный фильтр Active-Pure	■
УФ-облучатель UV-Protect	■
Дозирующий кран с защитой от прикосновения	■
Приспособление для правильной установки стаканов	■
Поддон для сбора капель с указателем уровня заполнения	■
№ для заказа	1.024-404.0

■ входит в комплект поставки

УСТАНОВКА ДЛЯ ПОДГОТОВКИ ПИТЬЕВОЙ ВОДЫ WPC 100 RO



Чистая питьевая вода – там, где ее нет

К сожалению, во многих регионах мира до сих пор нет водопроводных систем, обеспечивающих снабжение людей чистой питьевой водой. Решением этой проблемы является наша компактная установка WPC 100 RO, функционирующая по принципу обратного осмоса и способная вырабатывать воду безупречного питьевого качества непосредственно в местах ее употребления. При этом объем сточных вод, образующихся при работе этой установки, примерно на 70 % меньше, чем при эксплуатации сопоставимого оборудования конкурентов.

НОВИНКА

ОБОРУДОВАНИЕ
ДЛЯ ПОДГОТОВКИ
ПИТЬЕВОЙ ВОДЫ

1



2



1 Интеграция WPC 100 RO в проточный диспенсер

- Такое решение позволяет эксплуатировать диспенсеры в местах без централизованного водоснабжения.
- Дополнение серии WPD системой обратного осмоса.
- Испытанный, надежный метод водоочистки.
- Гарантия снабжения чистой питьевой водой в любых местах.

2 Монтаж WPC 100 RO под кухонной мойкой

- Компактная установка может размещаться под любой раковиной.
- Снабжение чистой водой для питья и приготовления пищи.
- Простое интуитивное управление.
- Возможность отдельного применения или комбинации с проточным диспенсером.

WPC 100 RO

- 5-ступенчатая мембранная фильтрация
- Не требуется накопительный резервуар
- Минимум занимаемого места

Технические характеристики

Пропускная способность фильтра	л/ч	до 100
Давление воды на входе	МПа (бар)	0,1–0,3 (1–3)
Температура воды на входе	°С	5–38
Масса	кг	13,5
Размеры (Д x Ш x В)	мм	240 × 372 × 530
Рабочее напряжение	В / Гц	110–240 / 50/60
Потребляемая мощность	Вт	80

Комплектация

Вентиль и соединительные элементы	■
№ для заказа	1.024-510.0

■ входит в комплект поставки

УСТАНОВКИ ДЛЯ ПОДГОТОВКИ ПИТЬЕВОЙ ВОДЫ

WPC 120 UF / WPC 80 RO

Чистая питьевая вода без сложной техники



Наши установки для подготовки питьевой воды, основанные на современных технологиях ультрафильтрации или обратного осмоса, способны вырабатывать безупречную в гигиеническом отношении воду в любых местах, где водопроводная вода непригодна для питья. Все они исключительно экономичны и не нуждаются в накопительном резервуаре, а модели, работающие по принципу обратного осмоса, сбрасывают примерно на 70 % меньше сточных вод, чем сопоставимые установки конкурентов.

НОВИНКА

ОБОРУДОВАНИЕ
ДЛЯ ПОДГОТОВКИ
ПИТЬЕВОЙ ВОДЫ



1 Высокоэффективная ультрафильтрация: WPC 120 UF

- Ультрафильтрация обеспечивает задержание частиц размерами > 0,02 мкм.
- 3-ступенчатая мембранная фильтрация гарантирует уменьшение численности бактерий и других болезнетворных микроорганизмов на 99,9999 %, вирусов – на 99,95 %.

2 WPC 80 RO

- Тонкая фильтрация (на уровне 0,0001 мкм) гарантирует получение чистой питьевой воды.
- Замкнутая интегрированная система водораспределения обеспечивает превосходное качество питьевой воды.
- Простая, надежная и удобная в обслуживании система: без насоса, без электроники и без накопительной емкости.

WPC 120 UF

WPC 80 RO

- 3-ступенчатая мембранная фильтрация
- Отсутствие электроники
- Компактные размеры

- 3-ступенчатая мембранная фильтрация
- Отсутствие электроники и накопительного резервуара
- Компактные размеры

Технические характеристики

		WPC 120 UF	WPC 80 RO
Пропускная способность фильтра	л/ч	120	80
Давление воды на входе	МПа (бар)	0,1–0,4 (1–4)	0,1–0,6 (1–6)
Температура воды на входе	°С	5–38	5–38
Масса	кг	3,5	9
Размеры (Д × Ш × В)	мм	323,8 × 148,2 × 303,4	467 × 197,3 × 415,7

Комплектация

Соединительные элементы	■
№ для заказа	1.024-751.0 1.024-750.0

■ входит в комплект поставки

УДОБНЕЕ, БЫСТРЕЕ И ЛУЧШЕ: НОВЫЕ ПРИНАДЛЕЖНОСТИ

Разрабатывая для Вас новые продукты, мы стремимся к тому, чтобы они позволяли производить чистку быстрее, удобнее и эффективнее – например, за счет уменьшения требуемых от оператора физических усилий или ускорения подготовки оборудования к работе. Последними достижениями в этой области являются наш революционный пистолет EASY!Force и уникальные быстродействующие разъемы EASY!Lock.





Пистолет EASY!Force

Превосходное решение для выполнения работ без больших усилий: конструкция пистолета EASY!Force предусматривает использование силы отдачи водяной струи для сведения усилия оттяжки рычага к нулю. Благодаря этому оператору не приходится постоянно держать руку в скованном состоянии – он может свободно шевелить пальцами, что исключает появление болевых ощущений и позволяет продлить интервалы непрерывной работы. При этом в модели пистолета EASY!Force Advanced как шарик, так и седло клапана выполнены из керамики, способной противостоять воздействию любых твердых частиц, что гарантирует примерно 5-кратное увеличение срока службы в сравнении с обычными пистолетами.

Быстродействующие разъемы EASY!Lock

Наши запатентованные быстродействующие разъемы EASY!Lock позволяют присоединять и отсоединять принадлежности в 5 раз быстрее, чем при использовании обычных резьбовых разъемов, которым они к тому же не уступают в надежности и долговечности. Система, сочетающая преимущества быстродействующих разъемов и резьбовых соединений, значительно ускоряет и облегчает выполнение подготовительных операций и переоснащение в процессе работы. Кроме того, она исключает потерю уплотнительных элементов и дополнительные затраты на запасные части.

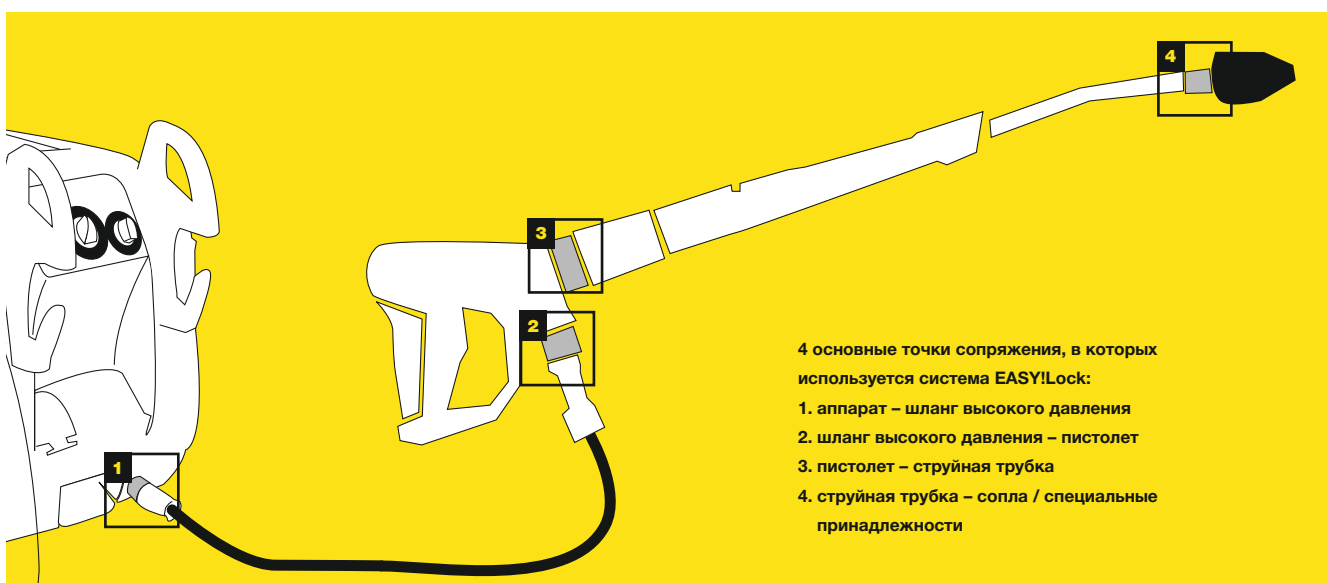

4 основные точки сопряжения, в которых используется система EASY!Lock:

1. аппарат – шланг высокого давления
2. шланг высокого давления – пистолет
3. пистолет – струйная трубка
4. струйная трубка – сопла / специальные принадлежности

НЕПРЕВЗОЙДЕННАЯ РАЗНОСТОРОННОСТЬ: ТЕХНИКА KÄRCHER ДЛЯ ЧИСТКИ ВЫСОКИМ ДАВЛЕНИЕМ

Бренд Kärcher ассоциируется с инновациями, высокой производительностью и превосходным качеством. Компания, создавшая первый в мире аппарат высокого давления, является теперь лидером на мировом рынке и постоянно работает над оптимизацией этого метода чистки, добиваясь большей производительности при меньших энергозатратах, ускорения очистки и продления срока службы техники. Kärcher предлагает программу инновационной продукции, удовлетворяющей самым разнообразным требованиям: мобильные и стационарные аппараты высокого давления разных классов производительности с подогревом или без подогрева воды, оснащенные электродвигателем или двигателем внутреннего сгорания, а также широкий ассортимент принадлежностей, позволяющих решать любые задачи.



Содержание – Аппараты высокого давления

Аппараты высокого давления с подогревом воды	Стр.	52
Аппараты высокого давления без подогрева воды	Стр.	72
Принадлежности для аппаратов высокого давления	Стр.	108
Стационарные аппараты высокого давления	Стр.	164
Принадлежности для стационарных аппаратов высокого давления	Стр.	176
Аппараты сверхвысокого давления	Стр.	188
Принадлежности для аппаратов сверхвысокого давления	Стр.	196
Средства для чистки, ухода и дезинфекции	Стр.	766



Аппараты вертикальной конструкции

«Вертикальные» аппараты высокого давления Kärcher – верный выбор для потребителей, которым необходимы высокопроизводительные и надежные аппараты для периодического применения в разных местах. Они отличаются высочайшей мобильностью и простотой транспортировки.

Компактный класс

Компактные аппараты высокого давления Kärcher прекрасно подходят для потребителей, которым требуется мобильный аппарат для ежедневного применения в разных местах. Они сочетают высокую мощность с удобством транспортировки.

Средний класс

Аппараты высокого давления Kärcher среднего класса являются правильным выбором для потребителей, которым необходим мобильный аппарат для

ежедневной очистки оборудования или поверхностей, обладающий большим радиусом действия для выполнения работ в труднодоступных местах и занимающий мало места на дворовой территории или в мастерской.

Экстра-класс

Аппараты высокого давления Kärcher экстра-класса – оптимальное решение для потребителей, которым приходится постоянно выполнять работы по устранению больших объемов стойкой грязи.

Специальные аппараты

Специальные аппараты высокого давления Kärcher – верный выбор для потребителей, которые предъявляют особые требования к соблюдению норм безопасности и санитарии или нуждаются в экстремально высоких значениях давления и расхода воды, позволяющих устранять особо стойкие загрязнения и одновременно выполнять работы вдвоем.

Как расшифровывается название аппарата?

Модель	Производительность	/	Рабочее давление	Двигатель	Класс	Привод (тип топлива)	Оснащение
Пример: HD	13	/	12	-4	ST		
HD	= аппарат без подогрева воды	Расход воды (л/ч) = значение × 100	Давление (бар) = значение (МПа) × 10	-2 = 2-полосный	P = портативный	G = бензин	При отсутствии = стандартное оснащение
HDS	= аппарат с подогревом воды (на дизельном топливе)	(например, 13 = 1300 л/ч)	(например, 12 = 120 бар)	-4 = 4-полосный	U = вертикальный	B/Be = бензин / с электрическим запуском	Classic = минимальное оснащение
HDS-E	= аппарат с подогревом воды (электрическим)				C = компактный	D/De = дизель / с электрическим запуском	Advanced = расширенное оснащение
HWE	= водонагреватель				M = средний	Gas = газ	Edition = специальное оснащение (акция)
HDC	= стационарный аппарат для работы нескольких операторов				S = экстра-класс	Gas LPG = сжиженный газ	Cage = с трубчатой рамой
					ST = стационарный		Tr1 = одноосный трейлер
							Ex = взрывозащитная версия
							H = с подачей горячей воды на вход
							F/Food = исполнение для пищевой промышленности
							FR Classic = с приспособлением для очистки поверхностей
							Plus = с грязевой фрезой
							X = с барабаном для шланга

Модель	Объем бака	/	Рабочее давление	Класс
Пример: AP	100	/	50	M
AP	= многофункциональный уборочный аппарат	Объем (л)	Давление (бар)	M = средний

ФОРМУЛА ВЫСОКОЙ ЭФФЕКТИВНОСТИ ОЧИСТКИ: ВЫСОКОЕ ДАВЛЕНИЕ + ВЫСОКАЯ ТЕМПЕРАТУРА ВОДЫ

Эффективнее, экономичнее и экологичнее: аппараты высокого давления Kärcher обеспечивают значительные преимущества в сравнении с традиционными методами чистки – даже при использовании холодной воды. А модели с подогревом воды обладают еще более широкими функциональными возможностями и гораздо эффективнее устраняют стойкие загрязнения. Аппараты HDS от Kärcher являются оптимальным решением для удаления масляных, жировых или белковых загрязнений, в т. ч. засохших и крепко приставших к поверхностям.



Содержание – Аппараты высокого давления с подогревом воды

Аппараты HDS экстра-класса	Стр. 56
Аппараты HDS среднего класса	Стр. 58
Аппараты HDS компактного класса	Стр. 60
Аппараты HDS в вертикальном исполнении	Стр. 62
Трейлеры HDS	Стр. 64
Специальные аппараты HDS	Стр. 68
Аппараты HDS с двигателем внутреннего сгорания	Стр. 70
Принадлежности	Стр. 108
Чистящие средства	Стр. 766



1 Преимущества чистки горячей водой



Улучшенный результат чистки

Горячая вода разжижает застывшие жиры и масла, улучшает их эмульгирование и, как следствие, значительно облегчает уборку и улучшает ее результат. Использование горячей воды на предприятиях пищевой промышленности гарантирует эффективное удаление жировых и белковых загрязнений.



Экономия времени

Чистка горячей водой ускоряет удаление грязи, что способствует значительному сокращению рабочего времени – до 35 %. Тем самым гарантируется рентабельное выполнение множества уборочных работ.



Уменьшенный расход чистящих средств

Для растворения масляно-жировых, смоляных и т. п. загрязнений в большинстве случаев достаточно просто обработать их горячей водой. Это позволяет отказаться от использования чистящих средств или свести их расход к минимуму, что уменьшает затраты и способствует охране окружающей среды.



Эффект стерилизации

После чистки горячей водой на поверхностях остается значительно меньше жизнеспособных микроорганизмов. Обработки струей горячей воды без применения дезинфицирующих средств вполне достаточно для удовлетворения требованиям санитарии на многих предприятиях.



Ускоренное высыхание

Поверхности, обрабатываемые струей горячей воды, нагреваются и быстрее высыхают после очистки. Это позволяет быстрее приступить к дальнейшей обработке или использованию очищенных объектов.



Бережная обработка

Благодаря уменьшенному давлению струи обеспечивается эффективная очистка без повреждения чувствительных поверхностей.

2 Экологичная уборка с использованием биотоплива









Все аппараты высокого давления Kärcher с подогревом воды могут без проблем эксплуатироваться на дизельном биотопливе, вырабатываемом из растительного сырья. Благодаря лучшему сгоранию такого топлива в сравнении с обычным дизельным значительно уменьшаются выбросы вредных веществ и CO₂, что является важным вкладом в дело охраны окружающей среды.

3 Уничтожение сорняков горячей водой



Обработка горячей водой, быстро проникающей к корням растений и разрушающей их белковую структуру, обеспечивает эффективное уничтожение сорняков.

- Экологичность благодаря отказу от применения гербицидов.
- Не повреждается поверхность почвы.
- Экономия времени.

	№ для заказа	Род тока (число фаз)	Проводимость (л/ч)	Рабочее давление (бар / МПа)	Шасси с интегр. баками для топлива и чистящего средства	Материал поршня	Режим паробразования	Электрический запуск	Интегр. барабан для шланга	Система эластичного демпфирования SDS	4-полюсный двигатель (низкооборотный)	Регулятор Servo Control	Пистолет EASYForce Advanced	Ограничитель температуры выхлопных газов	Поворотная струйная трубка	3-позиционное сопло	Мощное сопло	Вилка с переключением полярности (3~)	Система защиты от обрызгивания	Система защиты от недостатка воды	Стр.
HDS – экстра-класс																					
	HDS 13/20-4 S	1.071-927.0	3	600-1300	30-200/3-20	■	керамика	■	-	■	■	■	■	■	■	■	■	■	■	■	57
	HDS 13/20-4 SX	1.071-932.0	3	600-1300	30-200/3-20	■	керамика	■	-	■	■	■	■	■	■	■	■	■	■	■	57
	HDS 12/18-4 S	1.071-914.0	3	600-1200	30-180/3-18	■	керамика	■	-	■	■	■	■	■	■	■	■	■	■	■	57
	HDS 12/18-4 SX	1.071-925.0	3	600-1200	30-180/3-18	■	керамика	■	-	■	■	■	■	■	■	■	■	■	■	■	57
Аппараты HDS среднего класса																					
	HDS 10/20-4 M	1.071-900.0	3	500-1000	30-200/3-20	■	керамика	■	-	■	■	■	■	■	■	■	■	■	■	■	59
	HDS 10/20-4 MX	1.071-912.0	3	500-1000	30-200/3-20	■	керамика	■	-	■	■	■	■	■	■	■	■	■	■	■	59
	HDS 9/18-4 M	1.077-911.0	3	450-900	30-180/3-18	■	керамика	■	-	■	■	■	■	■	■	■	■	■	■	■	59
	HDS 9/18-4 MX	1.077-918.0	3	450-900	30-180/3-18	■	керамика	■	-	■	■	■	■	■	■	■	■	■	■	■	59
	HDS 8/18-4 M	1.077-908.0	3	400-800	30-180/3-18	■	керамика	■	-	■	■	■	■	■	■	■	■	■	■	■	59
	HDS 8/18-4 MX	1.077-910.0	3	400-800	30-180/3-18	■	керамика	■	-	■	■	■	■	■	■	■	■	■	■	■	59
	HDS 7/12-4 M	1.077-900.0	1	350-700	30-120/3-12	■	керамика	■	-	■	■	■	■	■	■	■	■	■	■	■	59
	HDS 7/12-4 MX	1.077-906.0	1	350-700	30-120/3-12	■	керамика	■	-	■	■	■	■	■	■	■	■	■	■	■	59
Аппараты HDS компактного класса																					
	HDS 8/18-4 C	1.174-900.0	3	300-800	30-180/3-18	■	керамика	■	-	■	■	■	■	■	■	■	■	■	■	■	61
	HDS 8/18-4 CX	1.174-906.0	3	300-800	30-180/3-18	■	керамика	■	-	■	■	■	■	■	■	■	■	■	■	■	61
	HDS 8/17 C	1.174-911.0	3	290-760	30-170/3-17	■	керамика	■	-	■	■	■	■	■	■	■	■	■	■	■	61
	HDS 8/17 CX	1.174-915.0	3	290-760	30-170/3-17	■	керамика	■	-	■	■	■	■	■	■	■	■	■	■	■	61
	HDS 7/16 C	1.173-900.0	3	270-660	30-160/3-16	■	нерж. сталь	■	-	■	■	■	■	■	■	■	■	■	■	■	61
	HDS 7/16 CX	1.173-904.0	3	270-660	30-160/3-16	■	нерж. сталь	■	-	■	■	■	■	■	■	■	■	■	■	■	61
	HDS 6/14-4 C	1.170-900.0	1	240-560	30-140/3-14	■	керамика	■	-	■	■	■	■	■	■	■	■	■	■	■	61
	HDS 6/14-4 CX	1.170-902.0	1	240-560	30-140/3-14	■	керамика	■	-	■	■	■	■	■	■	■	■	■	■	■	61
	HDS 6/14 C	1.169-900.0	1	240-560	30-140/3-14	■	нерж. сталь	■	-	■	■	■	■	■	■	■	■	■	■	■	61
	HDS 6/14 CX	1.169-905.0	1	240-560	30-140/3-14	■	нерж. сталь	■	-	■	■	■	■	■	■	■	■	■	■	■	61
	HDS 5/12 C	1.272-900.0	1	500	120/12	■	нерж. сталь	-	-	■	-	-	■	■	■	■	■	■	■	■	61
Аппараты HDS в вертикальном исполнении																					
	HDS 5/15 U	1.064-912.0	1	450	150/15	-	нерж. сталь	-	-	-	-	-	■	■	■	■	■	■	■	■	63
	HDS 5/15 UX	1.064-913.0	1	450	150/15	-	нерж. сталь	-	-	■	-	-	■	■	■	■	■	■	■	■	63
	HDS 5/13 U	1.064-908.0	1	500	125/12,5	-	нерж. сталь	-	-	-	-	-	■	■	■	■	■	■	■	■	63
	HDS 5/13 UX	1.064-909.0	1	500	125/12,5	-	нерж. сталь	-	-	■	-	-	■	■	■	■	■	■	■	■	63
	HDS 5/11 U	1.064-900.0	1	450	110/11	-	нерж. сталь	-	-	-	-	-	■	■	■	■	■	■	■	■	63
	HDS 5/11 UX	1.064-901.0	1	450	110/11	-	нерж. сталь	-	-	■	-	-	■	■	■	■	■	■	■	■	63
Трейлеры HDS																					
	HDS 9/50 De Tr1	1.524-521.2	-	500-900	150-500/15-50	-	керамика	-	■	■	-	-	■	■	■	■	■	■	■	■	67
	HDS 13/35 De Tr1	1.524-521.2	-	650-1300	100-350/10-35	-	керамика	-	■	■	-	-	■	■	■	■	■	■	■	■	67
	HDS 17/20 De Tr1	1.524-952.2	-	900-1700	70-200/7-20	-	керамика	-	■	■	-	-	■	■	■	■	■	■	■	■	67
	HDS 13/20 De Tr1	1.524-952.2	-	900-1300	50-200/5-20	-	керамика	-	■	■	-	-	■	■	■	■	■	■	■	■	67
Специальные аппараты HDS																					
	HDS 2000 Super	1.071-934.0	3	800-1850	30-180/3-18	-	керамика	■	-	■	■	■	■	■	■	■	■	■	■	■	68
	HDS-E 8/16-4 M (36 кВт)	1.030-906.0	3	300-760	30-160/3-16	■	керамика	-	-	■	■	■	■	■	■	■	■	■	■	■	69
	HDS-E 8/16-4 M (24 кВт)	1.030-904.0	3	300-760	30-160/3-16	■	керамика	-	-	■	■	■	■	■	■	■	■	■	■	■	69
	HDS-E 8/16-4 M (12 кВт)	1.030-900.0	3	300-760	30-160/3-16	■	керамика	-	-	■	■	■	■	■	■	■	■	■	■	■	69
Аппараты HDS с двигателем внутреннего сгорания																					
	HDS 1000 De	1.811-943.0	-	450-900	40-200/4-20	-	нерж. сталь	-	■	-	-	-	■	■	■	■	■	■	■	■	70
	HDS 1000 Be	1.811-942.0	-	450-900	40-210/4-21	-	нерж. сталь	-	■	-	-	-	■	■	■	■	■	■	■	■	70
	HDS 801 D	1.210-901.0	-	600	140/14	-	нерж. сталь	-	-	-	-	-	■	■	■	■	■	■	■	■	71
	HDS 801 B	1.210-900.0	-	600	140/14	-	нерж. сталь	-	-	-	-	-	■	■	■	■	■	■	■	■	71

■ входит в комплект поставки



1 Современная технология нагрева

Kärcher постоянно совершенствует свои аппараты высокого давления с подогревом воды. Высокоэффективная горелка в сочетании с новым нагнетателем воздуха гарантирует низкий расход топлива и малые объемы вредных выбросов. Компания Kärcher стала первым в мире производителем аппаратов высокого давления с подогревом воды, получившим от независимой Европейской ассоциации производителей уборочной техники сертификат, подтверждающий высокую эффективность выпускаемой продукции и соблюдение требований по ограничению вредных выбросов. Тем самым гарантируются:

- эффективное сжигание топлива,
- его низкий расход и
- низкий уровень выбросов вредных веществ.

2 Долговечные насосы

Made by Kärcher: все насосы, используемые в наших аппаратах высокого давления, производятся на собственных заводах компании, что гарантирует их высокое качество. При этом интегрированная система демпфирования (SDS), сглаживающая колебания давления в водопроводящих компонентах аппарата, способствует продлению срока его службы.

3 Экономия энергии и охрана окружающей среды

В новом поколении аппаратов высокого давления Kärcher с подогревом воды впервые в мире реализован специальный режим ecoefficiency. Простым поворотом главного выключателя аппарат переводится в наиболее экономичный температурный диапазон (60 °C), в котором он работает с сохранением максимальной подачи воды. При этом рабочий цикл горелки оптимизируется таким образом, что расход топлива в сравнении с режимом полной нагрузки (80 °C) уменьшается на 20 %.

4 Непревзойденная мобильность

Аппараты высокого давления Kärcher задают стандарты мобильности и удобства транспортировки. Аппараты HDS компактного, среднего и экстра-класса оснащены тремя или четырьмя колесами, причем два больших задних колеса с резиновыми шинами обеспечивают их быстрое перемещение. А в моделях «вертикальной» серии применено испытанное решение, известное по аппаратам Kärcher без подогрева воды, – они перемещаются по принципу двухколесной тележки. Все модели имеют эргономичные ручки для перемещения и отличаются оптимальным распределением массы, а возможность транспортировки погрузчиком и наличие приспособлений для прикрепления позволяют удобно и безопасно перевозить их.

HDS – ЭКСТРА-КЛАСС



Экстра-класс: мощные аппараты для интенсивной эксплуатации

Аппараты высокого давления с подогревом воды, относящиеся к экстра-классу, отличаются совершенной техникой, высочайшей производительностью очистки и удобством в обращении. Способные работать с двумя струйными трубками, они незаменимы для предприятий, на которых постоянно образуются большие объемы загрязнений.

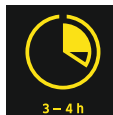

3 – 4 h



SERVO CONTROL



EASY!Force



ANTI-TWIST

АППАРАТЫ ВЫСОКОГО
ДАВЛЕНИЯ



1



2

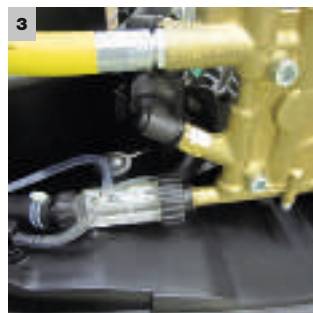

3



4

1 Высокая экономичность

- В режиме eco!efficiency аппарат работает в наиболее экономичном диапазоне температур (60 °C) при сохранении максимального расхода воды.
- Оптимизация рабочего цикла горелки уменьшает расход топлива на 20 % в сравнении с режимом полной нагрузки.

2 Светодиодный дисплей

- Наглядный дисплей, расположенный в центре панели управления (HDS 13/20).
- Указатели уровня топлива, чистящего средства, системного средства защиты.
- Встроенный счетчик часов эксплуатации.

3 Надежность

- Система эластичного демпфирования SDS компенсирует колебания и перепады давления в системе высокого давления.
- Удобно расположенный фильтр тонкой очистки воды защищает насос от частиц грязи, которые могут содержаться в воде, подаваемой на вход аппарата.
- Возможен запрос эксплуатационных параметров (продолжительности работы и межсервисных интервалов).

4 Высочайшая эффективность

- Испытанная высокоэффективная технология нагрева воды.
- 4-полюсный электродвигатель с 3-поршневым осевым насосом.
- Мощный и долговечный двигатель водяного охлаждения.

ТЕХНИЧЕСКИЕ ХАРАКТЕРИСТИКИ И КОМПЛЕКТАЦИЯ

HDS 13/20-4 S
HDS 13/20-4 SX

HDS 12/18-4 S
HDS 12/18-4 SX

- Возможность работы с 2 струйными трубками
- Сервисная электроника с системой контроля горения
- Дисплей для индикации уровня жидкостей и часов эксплуатации
- Возможность работы с 2 струйными трубками
- 2 бака для чистящих средств
- Экономичный режим ecoefficiency

Технические характеристики

Параметры электросети	ф. / В / Гц	3 / 400 / 50	3 / 400 / 50
Потребляемая мощность	кВт	9,3	8,4
Производительность	л/ч	600–1300	600–1200
Рабочее давление	бар / МПа	30–200 / 3–20	30–180 / 3–18
Раб. / макс. температура	°С	80 / 155	80 / 155
Масса	кг	186 194	178 186
Размеры (Д × Ш × В)	мм	1330 × 750 × 1060	1330 × 750 × 1060
Объем баков для чист. средств	л	20 + 10	20 + 10
Объем топливного бака	л	25	25
Расход котельного топлива (макс. / в режиме ecoefficiency)	кг/ч	8,3 / 6,6	7,7 / 6,2

Комплектация

Пистолет		EASY!Force Advanced	EASY!Force Advanced
Шланг высокого давления	м	10 20	10 20
Струйная трубка	мм	1050	1050
Мощное сопло		■	■
Система защиты от недостатка воды		■	■
Барабан для шланга выс. давления		- ■	- ■
Система SDS		■	■
Регулятор Servo Control		■	■
№ для заказа		1.071-927.0 -932.0	1.071-914.0 -925.0

■ входит в комплект поставки

Принадлежности

Наименование	№ для заказа	Описание
Трубка для пенной чистки с баллоном Advanced 042	2.112-018.0	Короткая трубка для пенной чистки с присоединенным к ней баллоном для чистящего средства (1 л). Прекрасно подходит, например, для пенной чистки автомобилей. С поворотным соединением М 22 × 1,5, регуляторами дозировки чистящего средства и угла распыления струи.
Дополнительная рукоятка для струйных трубок EASY!Lock	4.321-380.0	Дополнительная рукоятка, легко устанавливаемая на струйной трубке нового поколения принадлежностей EASY!Lock, позволяет выполнять различные работы в оптимальной в физиологическом отношении позе и регулярно изменять ее для уменьшения нагрузки на опорно-двигательный аппарат. При этом возможность поворота струйной трубки на 360° непосредственно в процессе работы обеспечивает удобное выполнение самых разнообразных операций.
Телескопическая струйная трубка	4.112-037.0	С плавным изменением длины от 1,8 до 5,4 м. Для очистки труднодоступных мест (например, потолков или фасадов). С интегрированным пистолетом.
Вращающаяся моечная щетка, для аппаратов с производительностью > 800 л/ч, с нейлоновой щетиной	4.113-002.0	Приводится во вращение струей воды. Бережно удаляет мелкую пыль и серый налет с любых поверхностей. Термостойкая (до 60 °С). Со сменной щетиной.
Быстродействующая муфта	2.115-000.0	Для быстрой установки различных струйных трубок и других принадлежностей. Оптимально сочетается с принадлежностями Kärcher, обеспечивает стыковку пистолета со струйными трубками.
Вставной ниппель	2.115-001.0	Ниппель из закаленной нержавеющей стали для быстродействующей муфты 2.115-000.0.
Сопло для промывки труб	5.763-012.0	С внутренней резьбой, со струями различной направленности для тщательной и экологичной прочистки засоренных труб и стоков. Расположение отверстий обеспечивает самопроизвольное продвижение шланга с соплом по трубе.
Приспособление для очистки поверхностей FR 30 Me	2.111-013.0	Высококачественное приспособление в корпусе из нержавеющей стали, устойчивое к горячей воде. С двойной керамической опорой, не оставляющими следов колесиками и патрубком для отсасывания воды. Прекрасно подходит для уборки помещений в пищевой промышленности. Комплект сопел для конкретного аппарата заказывается отдельно. Макс. 250 бар / 1300 л/ч / 85 °С.
Шланг высокого давления Longlife 400, 2 × EASY!Lock, НД 8, 400 бар, 10 м, ANTI!Twist	6.110-038.0	Шланг высокого давления с двойным стальным армированием и разъемami EASY!Lock с обеих сторон.
Монтажный комплект устройства дистанционного управления	2.642-157.0	Устройство дистанционного управления аппаратами HDS среднего класса / экстра-класса, выполняющее функции ВКЛ/ВЫКЛ, переключения с горячей воды на холодную и включения / выключения подачи чистящего средства. Для монтажа на стене.
Монтажный комплект монетоприемника	2.642-158.0	Монетоприемник, позволяющий дооснастить аппараты HDS среднего класса / экстра-класса для работы в режиме самообслуживания. Монтируется на аппарате.

HDS – СРЕДНИЙ КЛАСС



Средний класс: ставка на высокую производительность

Эти аппараты прекрасно подходят для решения сложных задач – например, в промышленности или сельском хозяйстве. Они сочетают высокие параметры производительности и удобство для пользователя с экономичностью, экологичностью и долгим сроком службы.

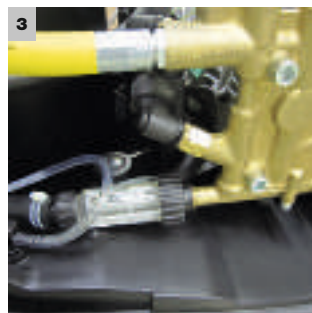

1 Высокая экономичность

- В режиме eco!efficiency аппарат работает в наиболее экономичном диапазоне температур (60 °C) при сохранении максимального расхода воды.
- Оптимизация рабочего цикла горелки уменьшает расход топлива на 20 % в сравнении с режимом полной нагрузки.

2 Высочайшая эффективность

- Испытанная высокоэффективная технология нагрева воды.
- 4-полюсный электродвигатель с 3-поршневым осевым насосом.
- Мощный и долговечный двигатель водяного охлаждения.

3 Эксплуатационная надежность

- Большой встроенный фильтр тонкой очистки воды надежно защищает насос высокого давления от частиц грязи.
- Встроенный термостат отключает приводной двигатель, если температура выхлопных газов превышает 300 °C.
- Система эластичного демпфирования SDS компенсирует колебания и перепады давления в системе высокого давления.

4 Концепция мобильности

- Большие задние колеса с резиновыми шинами и переднее поворотное колесико.
- Прочные скобы для надежного крепления аппарата при его транспортировке.
- Специальная опора для подъема передней части аппарата при преодолении порогов.

ТЕХНИЧЕСКИЕ ХАРАКТЕРИСТИКИ И КОМПЛЕКТАЦИЯ

HDS 10/20-4 M HDS 10/20-4 MX

HDS 9/18-4 M HDS 9/18-4 MX

HDS 8/18-4 M HDS 8/18-4 MX

- Экономичный режим ecoefficiency
- 2 бака для чистящих средств
- Трехфазный двигатель водяного охлаждения

- Экономичный режим ecoefficiency
- 2 бака для чистящих средств
- Трехфазный двигатель водяного охлаждения

- Экономичный режим ecoefficiency
- Осевой насос с турбоагнетателем
- Трехфазный двигатель воздушного охлаждения

Технические характеристики

Параметры электросети	ф. / В / Гц	3 / 400 / 50	3 / 400 / 50	3 / 400 / 50
Потребляемая мощность	кВт	7,8	6,4	5,5
Производительность	л/ч	500–1000	450–900	400–800
Рабочее давление	бар / МПа	30–200 / 3–20	30–180 / 3–18	30–180 / 3–18
Раб. / макс. температура	°С	80 / 155	80 / 155	80 / 155
Масса	кг	171 179	156 164	155 163
Размеры (Д × Ш × В)	мм	1330 × 750 × 1060	1330 × 750 × 1060	1330 × 750 × 1060
Объем баков для чист. средств	л	20 + 10	20 + 10	20 + 10
Объем топливного бака	л	25	25	25
Расход котельного топлива (макс. / в режиме ecoefficiency)	кг/ч	6,4 / 5,1	5,8 / 4,6	5,3 / 4,2

Комплектация

Пистолет		EASY!Force Advanced	EASY!Force Advanced	EASY!Force Advanced
Шланг высокого давления	м	10 20	10 20	10 20
Струйная трубка	мм	1050	1050	1050
Мощное сопло		■	■	■
Система защиты от недостатка воды		■	■	■
Барaban для шланга выс. давления		- ■	- ■	- ■
Система SDS		■	■	■
Регулятор Servo Control		■	■	■
№ для заказа		1.071-900.0 -912.0	1.077-911.0 -918.0	1.077-908.0 -910.0

■ входит в комплект поставки

HDS 7/12-4 M HDS 7/12-4 MX

- Экономичный режим ecoefficiency
- Осевой насос с турбоагнетателем
- 2 бака для чистящих средств
- Трехфазный двигатель воздушного охлаждения

Технические характеристики

Параметры электросети	ф. / В / Гц	1 / 230 / 50
Потребляемая мощность	кВт	3,4
Производительность	л/ч	350–700
Рабочее давление	бар / МПа	30–120 / 3–12
Макс. температура	°С	80 / 155
Масса	кг	146 154
Размеры (Д × Ш × В)	мм	1330 × 750 × 1060
Объем баков для чист. средств	л	20 + 10
Объем топливного бака	л	25
Расход котельного топлива (макс. / в режиме ecoefficiency)	кг/ч	4,6 / 3,7

Комплектация

Пистолет		EASY!Force Advanced
Шланг высокого давления	м	10 20
Струйная трубка	мм	1050
Мощное сопло		■
Система защиты от недостатка воды		■
Барaban для шланга выс. давления		- ■
Система SDS		■
Регулятор Servo Control		-
№ для заказа		1.077-900.0 -906.0

■ входит в комплект поставки

HDS – КОМПАКТНЫЙ КЛАСС

Компактный класс: универсальные возможности

Наши аппараты высокого давления с подогревом воды компактного класса поистине универсальны: они позволяют профессионально решать практически любые задачи чистки.



АППАРАТЫ ВЫСОКОГО ДАВЛЕНИЯ



1 Высокая экономичность

- Режим eco!efficiency обеспечивает рентабельную и экологичную эксплуатацию аппарата.
- Расход топлива и выбросы CO₂ сокращаются на 20 %.
- Система точного дозирования чистящего средства с функцией промывки.

2 Удобство для пользователя

- Интуитивное управление при помощи единственного поворотного переключателя.
- Бак с большим отверстием и заправочным желобом.
- Удобство замены емкости со средством защиты.

3 Удобство хранения

- Запираемый отсек для сопел, инструментов и т. п.
- Крюк для хранения сетевого кабеля и шланга высокого давления.
- Держатель струйной трубки для удобной транспортировки.

4 Высокая мобильность

- Шасси с большими задними колесами и передним поворотным колесиком.
- Большие захваты на корпусе.
- Опорная площадка для подъема передней части аппарата ногой (например, при преодолении порогов).

ТЕХНИЧЕСКИЕ ХАРАКТЕРИСТИКИ И КОМПЛЕКТАЦИЯ

HDS 8/18-4 C HDS 8/18-4 CX

HDS 8/17 C HDS 8/17 CX

HDS 7/16 C HDS 7/16 CX

- Экономичный режим ecoefficiency
- Удобное управление одним переключателем
- 4-полюсный электродвигатель водяного охлаждения

- Экономичный режим ecoefficiency
- Удобное управление одним переключателем
- Мощный трехфазный двигатель

- Экономичный режим ecoefficiency
- Удобное управление одним переключателем
- Мощный трехфазный двигатель

Технические характеристики

Параметры электросети	ф. / В / Гц	3 / 400 / 50	3 / 400 / 50	3 / 400 / 50
Потребляемая мощность	кВт	6	5,7	4,7
Производительность	л/ч	300–800	290–760	270–660
Рабочее давление	бар / МПа	30–180 / 3–18	30–170 / 3–17	30–160 / 3–16
Раб. / макс. температура	°С	80 / 155	80 / 155	80 / 155
Масса	кг	112 114	106 108	103 105
Размеры (Д × Ш × В)	мм	1060 × 650 × 920 1215 × 650 × 920	1060 × 650 × 920 1215 × 650 × 920	1060 × 650 × 920 1215 × 650 × 920
Объем бака для чист. средства	л	10	10	10
Объем топливного бака	л	15	15	15
Макс. расход котельного топлива	кг/ч	5	4,7	4,1
Расход котельного топлива в режиме ecoefficiency	кг/ч	4	3,8	3,3

Комплектация

Пистолет		EASY!Force Advanced	EASY!Force Advanced	EASY!Force Advanced
Шланг высокого давления	м	10 15	10 15	10 15
Струйная трубка	мм	1050	1050	1050
Мощное сопло		■	■	■
Переключаемое 3-поз. сопло		–	–	–
Система SDS		■	■	■
Барабан для шланга выс. давления		– ■	– ■	– ■
Регулятор Servo Control		■	■	■
№ для заказа		1.174-900.0 -906.0	1.174-911.0 -915.0	1.173-900.0 -904.0

■ входит в комплект поставки

HDS 6/14-4 C HDS 6/14-4 CX

HDS 6/14 C HDS 6/14 CX

HDS 5/12 C

- Экономичный режим ecoefficiency
- 4-полюсный электродвигатель водяного охлаждения

- Экономичный режим ecoefficiency
- Удобное управление одним переключателем
- Обширная стандартная комплектация

- Экономичный режим ecoefficiency
- Удобное управление одним переключателем
- Компактная модель начального уровня

Технические характеристики

Параметры электросети	ф. / В / Гц	1 / 230 / 50	1 / 230 / 50	1 / 230 / 50
Потребляемая мощность	кВт	3,6	3,6	2,9
Производительность	л/ч	240–560	240–560	500
Рабочее давление	бар / МПа	30–140 / 3–14	30–140 / 3–14	120 / 12
Раб. / макс. температура	°С	80 / 155	80 / 155	80
Масса	кг	104 106	93 95	86
Размеры (Д × Ш × В)	мм	1060 × 650 × 920 1215 × 650 × 920	1060 × 650 × 920 1215 × 650 × 920	1060 × 650 × 920
Объем бака для чист. средства	л	10	10	10
Объем топливного бака	л	15	15	15
Макс. расход котельного топлива	кг/ч	3,5	3,5	3,2
Расход котельного топлива в режиме ecoefficiency	кг/ч	2,8	2,8	2,6

Комплектация

Пистолет		EASY!Force Advanced	EASY!Force Advanced	EASY!Force Advanced
Шланг высокого давления	м	10 15	10 15	10
Струйная трубка	мм	1050	1050	840
Мощное сопло		■	■	–
Переключаемое 3-поз. сопло		–	–	с ручн. перекл.
Система SDS		■	■	■
Барабан для шланга выс. давления		– ■	– ■	–
Регулятор Servo Control		■	■	–
№ для заказа		1.170-900.0 -902.0	1.169-900.0 -905.0	1.272-900.0

■ входит в комплект поставки

HDS – АППАРАТЫ В ВЕРТИКАЛЬНОМ ИСПОЛНЕНИИ



Аппараты вертикальной конструкции: максимум мобильности

Мощные и надежные аппараты вертикальной конструкции впечатляют превосходной мобильностью, удобством в обращении и транспортировке. Они прекрасно подходят для предприятий небольших размеров или клининговых компаний.

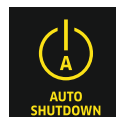

АППАРАТЫ ВЫСОКОГО
ДАВЛЕНИЯ



1 Инновационная вертикальная конструкция

- Возможность легкого перемещения через пороги и по лестницам.
- Большие колеса для перемещения по неукрепленному грунту.

2 Фильтр тонкой очистки воды

- Надежная защита насоса высокого давления от загрязнения.
- Фильтр легко извлекается снаружи.

3 Компактная конструкция

- Хранение и транспортировка с экономией места.
- Герметичность насоса и топливного бака для перевозки в горизонтальном положении.
- Аппарат помещается в компактный автомобиль.

4 Интегрированный барабан для шланга

- Позволяет удобно и надежно хранить шланг высокого давления.
- Обеспечивает удобство работы.
- Ускоряет подготовку к работе.

ТЕХНИЧЕСКИЕ ХАРАКТЕРИСТИКИ И КОМПЛЕКТАЦИЯ

HDS 5/15 U
HDS 5/15 UX

HDS 5/13 U
HDS 5/13 UX

HDS 5/11 U
HDS 5/11 UX

- Мобильные аппараты начального уровня
- Компактная вертикальная конструкция
- Контроль температуры выхлопных газов
- Мобильные аппараты начального уровня
- Компактная вертикальная конструкция
- Контроль температуры выхлопных газов
- Мобильные аппараты начального уровня
- Компактная вертикальная конструкция
- Контроль температуры выхлопных газов

Технические характеристики

Параметры электросети	ф. / В / Гц	1 / 230 / 50	1 / 230 / 50	1 / 230 / 50
Потребляемая мощность	кВт	2,7	2,6	2,2
Производительность	л/ч	450	500	450
Рабочее давление	бар / МПа	150 / 15	125 / 12,5	110 / 11
Макс. температура	°С	80	80	80
Масса	кг	74 76	72 74	68 70
Размеры (Д × Ш × В)	мм	620 × 620 × 990 620 × 620 × 1160	620 × 620 × 990 620 × 620 × 1160	620 × 620 × 990 620 × 620 × 1160
Объем топливного бака	л	6,5	6,5	6,5
Макс. расход котельного топлива	кг/ч	2,4	3,1	2,4

Комплектация

Пистолет		EASY!Force Advanced	EASY!Force Advanced	EASY!Force Advanced
Шланг высокого давления	м	10 15	10 15	10 15
Струйная трубка	мм	840	840	840
Переключаемое 3-поз. сопло		с ручн. перекл.	с ручн. перекл.	с ручн. перекл.
Мощное сопло		–	–	–
Система SDS		–	–	–
Барaban для шланга выс. давления		– ■	– ■	– ■
Регулятор Servo Control		–	–	–
№ для заказа		1.064-912.0 -913.0	1.064-908.0 -909.0	1.064-900.0 -901.0

■ входит в комплект поставки

Принадлежности

Наименование	№ для заказа	Описание
Шланг для промывки труб, НД 6, 20 м, макс. 140 бар	6.110-049.0	Шланг высокого давления повышенной эластичности для внутренней очистки труб (резьба для сопла R 1/8").
Дополнительная рукоятка для струйных трубок EASY!Lock	4.321-380.0	Дополнительная рукоятка, легко устанавливаемая на струйной трубке нового поколения принадлежностей EASY!Lock, позволяет выполнять различные работы в оптимальной в физиологическом отношении позе и регулярно изменять ее для уменьшения нагрузки на опорно-двигательный аппарат. При этом возможность поворота струйной трубки на 360° непосредственно в процессе работы обеспечивает удобное выполнение самых разнообразных операций.
Грязевая фреза	4.114-040.0	Формирует вращающуюся точечную струю, 10-кратно увеличивающую производительность очистки. С длительным сроком службы за счет керамических сопла / опорного кольца. Макс. 300 бар / 30 МПа, 85 °С.
Трубка для пенной чистки с баллоном Advanced 042	2.112-018.0	Короткая трубка для пенной чистки с присоединенным к ней баллоном для чистящего средства (1 л). Прекрасно подходит, например, для пенной чистки автомобилей. С поворотным соединением M 22 × 1,5, регуляторами дозировки чистящего средства и угла распыления струи.
Телескопическая струйная трубка	4.112-037.0	С плавным изменением длины от 1,8 до 5,4 м. Для очистки труднодоступных мест (например, потолков или фасадов). С интегрированным пистолетом.
Быстродействующая муфта	2.115-000.0	Для быстрой установки различных струйных трубок и других принадлежностей. Оптимально сочетается с принадлежностями Kärcher, обеспечивает стыковку пистолета со струйными трубками.
Вставной ниппель	2.115-001.0	Ниппель из закаленной нержавеющей стали для быстродействующей муфты 2.115-000.0.
Вращающаяся моечная щетка, для аппаратов с производительностью < 800 л/ч, с натуральной щетиной	4.113-003.0	Приводится во вращение струей воды. Бережно удаляет мелкую пыль и серый налет с любых поверхностей. Термостойкая (до 60 °С). Со сменной щетиной.
Шланг для промывки труб, НД 6, 20 м, макс. 250 бар	6.110-008.0	Шланг высокого давления повышенной эластичности для внутренней очистки труб (резьба для сопла R 1/8").
Моечная щетка	4.113-001.0	Щетка универсального назначения для очистки поверхностей. Закрепляется зажимом непосредственно на струйной трубке.
Приспособление для очистки поверхностей FR 30 Me	2.111-013.0	Высококачественное приспособление в корпусе из нержавеющей стали, устойчивое к горячей воде. С двойной керамической опорой, не оставляющими следов колесиками и патрубком для отсасывания воды. Прекрасно подходит для уборки помещений в пищевой промышленности. Комплект сопел для конкретного аппарата заказывается отдельно. Макс. 250 бар / 1300 л/ч / 85 °С.

ТРЕЙЛЕРЫ HDS



Высочайший уровень мобильности и надежности

Аппараты высокого давления с подогревом воды, смонтированные на автомобильном прицепе, гарантируют превосходную мобильность и максимальное удобство выполнения работ. Эти надежные и экономичные аппараты идеально удовлетворяют требованиям строительных компаний, коммунальных и промышленных предприятий.

АППАРАТЫ ВЫСОКОГО ДАВЛЕНИЯ



1 Высочайшая эффективность

- Испытанные горелки Kärcher отличаются высочайшей эффективностью.
- Использование отходящего тепла двигателя для подогрева воды позволяет экономить до 14 % топлива.
- Режим eco:efficiency уменьшает эксплуатационные расходы и способствует охране окружающей среды.

2 Удобство в обращении

- Система управления EASY позволяет управлять аппаратом при помощи центрального переключателя.
- 2 барабана для шлангов обеспечивают быструю подготовку к работе и транспортировке после ее завершения.
- Большой отсек для хранения принадлежностей, чистящих средств и защитной экипировки исключает их утрату и позволяет постоянно иметь все необходимое под рукой.

3 Независимость от электросети и водопровода

- 500-литровый бак для воды обеспечивает длительную (до 30 мин) работу с максимальной производительностью.
- 100-литровый бак для дизельного топлива гарантирует продолжительную непрерывную работу.
- Аппараты оснащаются дизельным двигателем Yanmar (19 кВт).

4 Индивидуальное конфигурирование

- Трейлер HDS может быть укомплектован в соответствии с потребностями покупателя.
- Доступны версии Skid и Cab, пригодные, например, для транспортировки на платформе грузового автомобиля.
- В качестве опции предлагается сажевый фильтр.

ВОЗМОЖНОСТИ ИНДИВИДУАЛЬНОГО КОНФИГУРИРОВАНИЯ

Разные категории производительности:

HDS 9/50

500 бар

900 л/ч

Автоматическая система сброса давления (опция)

Комплектация

Шланг высокого давления (30 м)

Мощное сопло

Пистолет

Струйная трубка

HDS 13/35

350 бар

1300 л/ч

Автоматическая система сброса давления (опция)

HDS 17/20

200 бар

1700 л/ч

Подготовка к работе с 2 струйными трубками (опция)

HDS 13/20

200 бар

1300 л/ч

Бараны для шлангов

Баран для шланга высокого давления

Баран для питающего шланга

Разные степени мобильности:



Версия Skid

Стационарная рама, пригодная для транспортировки погрузчиком

Без бака для воды

Без обшивки

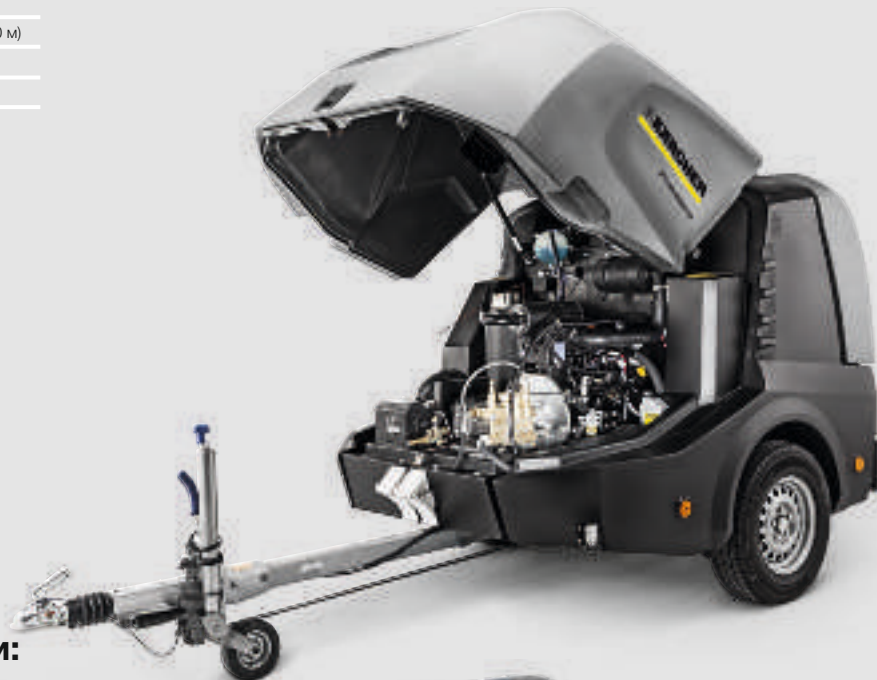

Версия Cab

Стационарная рама, пригодная для транспортировки погрузчиком

Со встроенным баком для воды (500 л)

С обшивкой



Трейлерная версия

На шасси прицепа

Со встроенным баком для воды (500 л)

С обшивкой

С амортизаторами (опция)

Система умягчения воды

Автоматическая добавка в воду системного средства защиты RM 110 обеспечивает защиту нагревательного змеевика от обызвествления и способствует продлению срока службы аппарата.

Рекуперация тепла

Дополнительный теплообменник позволяет использовать тепло, выделяемое двигателем, для подогрева воды. Благодаря этому экономится до 14 % топлива при работе аппарата в режиме горячей воды.

Система защиты от замерзания

Продуманная система защиты от замерзания обеспечивает легкую подготовку аппарата к зиме.

ШИРОКИЙ СПЕКТР ОБЛАСТЕЙ ПРИМЕНЕНИЯ

Возможность индивидуального конфигурирования аппарата гарантирует оптимальное выполнение с его помощью самых разнообразных уборочных работ. Ниже представлены лишь несколько примеров эффективного применения наших трейлеров HDS.



1 Чистка фасадов

- Удаление известкового налета, мха и загрязнений, вызываемых выхлопными газами автомобилей, выбросами промышленных предприятий и прочими внешними воздействиями.
- Очистка фасадов перед их реставрацией.
- Чистка церковных и исторических зданий, жилых домов, промышленных объектов, шумозащитных экранов и т. д.

2 Чистка строительной техники и оборудования стройплощадок

- Очистка строительной техники от стойких загрязнений, в частности, следов бетона или раствора.
- Чистка опалубки и лесов.

3 Уборка наружных территорий и объектов общего пользования

- Удаление масляных пятен, жевательной резинки и других загрязнений.
- Очистка автостоянок, остановок общественного транспорта, бассейнов, подземных гаражей (полов, стен и потолков), тротуаров, террас и т. д.
- Уничтожение сорняков горячей водой (в сочетании с соответствующим специальным приспособлением).

4 Чистка дорог и объектов транспортной инфраструктуры

- Уборка на вокзалах, в частности, очистка перронов, лестниц и подземных переходов.
- Чистка мостов в рамках проведения ремонтно-восстановительных работ.
- Очистка тоннелей, дорог и площадей.

ТЕХНИЧЕСКИЕ ХАРАКТЕРИСТИКИ И КОМПЛЕКТАЦИЯ

В аппаратах с рабочим давлением до 200 бар давление и расход воды могут регулироваться при помощи регулятора Servo Control непосредственно со струйной трубки, а в аппаратах с давлением 350 и 500 бар предусмотрена регулировка давления и расхода посредством изменения частоты вращения вала двигателя. Аппараты, рассчитанные на давление 200 бар, дополнительно оснащаются системой дозирования чистящего средства.



АППАРАТЫ ВЫСОКОГО ДАВЛЕНИЯ

	HDS 9/50 De	HDS 13/35 De	HDS 17/20 De	HDS 13/20 De
	<ul style="list-style-type: none"> ■ Регулировка давления ■ Управление частотой вращения ■ Поставка в трейлерной или стационарной версии 	<ul style="list-style-type: none"> ■ Регулировка давления ■ Управление частотой вращения ■ Поставка в трейлерной или стационарной версии 	<ul style="list-style-type: none"> ■ Регулировка давления ■ Система дозирования чистящего средства ■ Система Servo Control 	<ul style="list-style-type: none"> ■ Регулировка давления ■ Система дозирования чистящего средства ■ Система Servo Control
Технические характеристики				
Производитель двигателя	Yanmar	Yanmar	Yanmar	Yanmar
Вид топлива	дизельное	дизельное	дизельное	дизельное
Мощность двигателя	кВт 19	19	19	19
Производительность	л/ч 500–900	650–1300	900–1700	900–1300
Рабочее давление	бар / МПа 150–500 / 15–50	100–350 / 10–35	70–200 / 7–20	50–200 / 5–20
Раб. / макс. температура	°С 85 / 98	85 / 98	80 / 98	85 / 98
Собственная масса	кг 950	950	950	950
Размеры (Д × Ш × В)	мм 3646 × 1747 × 1735	3646 × 1747 × 1735	3646 × 1747 × 1735	3646 × 1747 × 1735
Макс. расход диз. топлива	кг/ч 9,7	12,4	11,8	11,3
Расход диз. топлива в режиме ecoefficiency	кг/ч 7,5	9,3	9,7	8,2
Комплектация				
Пистолет	промышл.	промышл.	EASY!Force Advanced	EASY!Force Advanced
Шланг высокого давления	м 30	30	30	30
Струйная трубка	мм 700	700	1050	1050
Мощное сопло	■	■	■	■
Регулятор Servo Control	–	–	■	■
Регулировка давления за счет изменения частоты вращения	■	■	–	–
№ для заказа	1.524-521.2	1.524-521.2	1.524-952.2	1.524-952.2

■ входит в комплект поставки

HDS – СПЕЦИАЛЬНЫЕ АППАРАТЫ

Экстра-класс: для ежедневной интенсивной эксплуатации

Оснащенный мощными насосами и эффективной горелкой, этот аппарат экстра-класса прекрасно подходит для промышленных, строительных и сельскохозяйственных предприятий, а также больших автопарков.

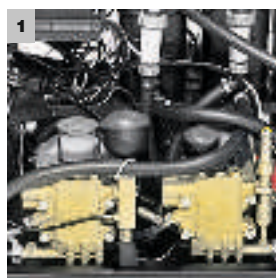
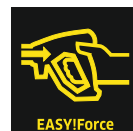
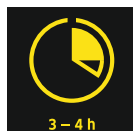

1 Конструкция с двумя приводами

- Два трехфазных двигателя водяного охлаждения, рассчитанные на длительные нагрузки.
- Запуск второго двигателя с задержкой для защиты электросети от перегрузки.

2 Система сервисного контроля

- Электронный контроль для защиты аппарата от неисправностей.
- Регистрация рабочих параметров со светодиодной индикацией межсервисных интервалов.

HDS 2000 Super

- 2 мощных насосных агрегата
- Сервисная электроника с системой контроля горения
- Возможность управления подачей чистящего средства с пистолета

Технические характеристики

Параметры электросети	ф. / В / Гц	3 / 400 / 50
Потребляемая мощность	кВт	2 × 6,7
Производительность	л/ч	800–1850
Рабочее давление	бар / МПа	30–180 / 3–18
Раб. / макс. температура	°С	80 / 98
Масса	кг	280
Размеры (Д × Ш × В)	мм	1500 × 834 × 1015
Объем бака для чист. средства	л	25
Объем топливного бака	л	25
Макс. расход котельного топлива	кг/ч	12,3

Комплектация

Пистолет		EASY!Force Advanced
Шланг высокого давления	м	15
Струйная трубка	мм	1050
Мощное сопло		■
Система защиты от недостатка воды		■
Барaban для шланга выс. давления		–
Система SDS		■
Регулятор Servo Control		■
№ для заказа		1.071-934.0

■ входит в комплект поставки

HDS – СПЕЦИАЛЬНЫЕ АППАРАТЫ

Специальное экологичное решение



Аппарат HDS-E 8/16-4 M с электрическим водонагревателем находит применение во всех случаях, не допускающих выброса выхлопных газов. Новая система теплоизоляции и режим eco!efficiency гарантируют экономичную и экологичную эксплуатацию.

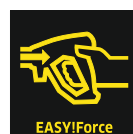
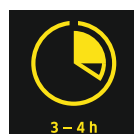

АППАРАТЫ ВЫСОКОГО ДАВЛЕНИЯ



1 Максимальная энергоэффективность и экономия средств

- Высокоэффективный изоляционный материал обеспечивает экономию до 40 % энергии в режиме ожидания.
- Предусмотрен режим eco!efficiency.

2 Высокая рабочая температура

- Большой накопитель для горячей воды (макс. 85 °С).
- До 58 °С при непрерывной работе с полной нагрузкой или 80 °С при использовании регулятора Servo Control.

HDS-E 8/16-4 M (36 кВт)

HDS-E 8/16-4 M (24 кВт)

HDS-E 8/16-4 M (12 кВт)

- Экономичный режим eco!efficiency
- Опора для подъема передней части аппарата ногой
- 2 бака для чистящих средств и функция автоматической промывки

- Экономичный режим eco!efficiency
- Опора для подъема передней части аппарата ногой
- 2 бака для чистящих средств и функция автоматической промывки

- Экономичный режим eco!efficiency
- Камера быстрого нагрева
- 2 бака для чистящих средств и функция автоматической промывки

Технические характеристики

Параметры электросети	ф. / В / Гц	3 / 400 / 50	3 / 400 / 50	3 / 400 / 50
Потребляемая мощность	кВт	41,5	29,5	17,5
Производительность	л/ч	300–760	300–760	300–760
Рабочее давление	бар / МПа	30–160 / 3–16	30–160 / 3–16	30–160 / 3–16
Раб. / макс. температура	°С	58 / 85	45 / 85	30 / 85
Масса	кг	118	112	108
Размеры (Д × Ш × В)	мм	1330 × 750 × 1060	1330 × 750 × 1060	1330 × 750 × 1060
Объем баков для чист. средств	л	20 + 10	20 + 10	20 + 10

Комплектация

Пистолет		EASY!Force Advanced	EASY!Force Advanced	EASY!Force Advanced
Шланг высокого давления	м	10	10	10
Струйная трубка	мм	1050	1050	1050
Мощное сопло	■	■	■	■
Система защиты от недостатка воды	■	■	■	■
Барaban для шланга выс. давления	-	-	-	-
Регулятор Servo Control	■	■	■	■
№ для заказа		1.030-906.0	1.030-904.0	1.030-900.0

■ входит в комплект поставки

HDS – С ДВИГАТЕЛЕМ ВНУТРЕННЕГО СГОРАНИЯ

Средний класс: выносливая профессиональная техника



Эти аппараты, предназначенные для эксплуатации на стройплощадках, в сельском, лесном и коммунальном хозяйстве, отличаются высочайшими качеством и надежностью. Для удобства применения они могут быть установлены на платформе автомобиля.

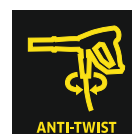
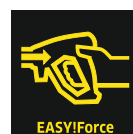
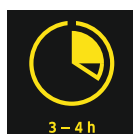

1 Удобство для пользователя

- Автоматическое отключение горелки при недостатке воды и перегреве.
- Эргономичный пистолет снижает усилия, необходимые для оттяжки и удержания рычага.

2 Максимальная производительность

- Высокопроизводительная горелка с вертикальным нагревательным змеевиком и исключающей детонации системой постоянного воспламенения.
- Пригодность для устранения самых стойких загрязнений.

HDS 1000 De

HDS 1000 Be

- Дизельный двигатель с электрическим стартером
- Профессиональный высокопроизводительный аппарат с подогревом воды

- Бензиновый двигатель с электрическим стартером
- Профессиональный высокопроизводительный аппарат с подогревом воды

Технические характеристики

		HDS 1000 De	HDS 1000 Be
Производитель двигателя		Yanmar	Honda
Тип двигателя		дизельный, L 100 N	бензиновый, GX 390
Мощность двигателя	кВт / л.с.	7,4 / 10	9,5 / 13
Производительность	л/ч	450–900	450–900
Рабочее давление	бар / МПа	40–200 / 4–20	40–210 / 4–21
Раб. / макс. температура	°С	80 / 98	80 / 98
Масса	кг	185	165
Размеры (Д × Ш × В)	мм	1100 × 750 × 785	1100 × 750 × 785
Макс. расход котельного топлива	кг/ч	5,6	5,6

Комплектация

		HDS 1000 De	HDS 1000 Be
Пистолет		EASY!Force Advanced	EASY!Force Advanced
Шланг высокого давления	м	15	15
Мощное сопло		■	■
Струйная трубка	мм	1050	1050
Переключаемое 3-поз. сопло		–	–
Защитная рама (Cage)		■	■
Барaban для шланга выс. давления		–	–
Регулятор Servo Control		■	■
№ для заказа		1.811-943.0	1.811-942.0

■ входит в комплект поставки

HDS – С ДВИГАТЕЛЕМ ВНУТРЕННЕГО СГОРАНИЯ

Компактный класс: надежные и экономичные аппараты



Мобильные аппараты начального уровня оснащаются мощным и экономичным бензиновым или дизельным двигателем и обеспечивают высокий уровень безопасности (в частности, благодаря наличию предохранительного клапана).

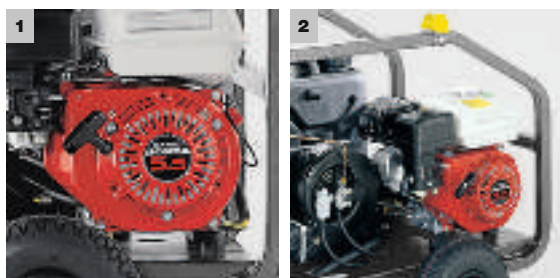

1 Максимум независимости

- Эффективный четырехтактный бензиновый или дизельный двигатель с ручным стартером.
- Мощные двигатели для оптимальной производительности.

2 Для сложных условий эксплуатации

- Прочная рама из стальных труб защищает все компоненты аппарата.
- Возможность перемещения краном позволяет применять аппарат на стройплощадках, в сельском и лесном хозяйстве.

HDS 801 D

HDS 801 B

- Компактный аппарат с подогревом воды
- Предохранительный клапан для защиты от превышения давления
- Прочная трубчатая рама для перемещения краном

- Компактный аппарат с подогревом воды
- Предохранительный клапан для защиты от превышения давления
- Прочная трубчатая рама для перемещения краном

Технические характеристики

Производитель двигателя		Lombardini	Honda
Тип двигателя		дизельный, 15 LD 225	бензиновый, GX 160 K1
Мощность двигателя	кВт / л.с.	3,5 / 4,8	4 / 5,5
Производительность	л/ч	600	600
Рабочее давление	бар / МПа	140 / 14	140 / 14
Макс. температура	°С	80	80
Масса	кг	130	110
Размеры (Д × Ш × В)	мм	1168 × 862 × 767	1168 × 862 × 767
Макс. расход котельного топлива	кг/ч	4,1	4,1

Комплектация

Пистолет		EASY!Force Advanced	EASY!Force Advanced
Шланг высокого давления	м	10	10
Мощное сопло		–	–
Струйная трубка	мм	840	840
Переключаемое 3-поз. сопло		с ручн. перекл.	с ручн. перекл.
Защитная рама (Cage)		■	■
Барaban для шланга выс. давления		–	–
Регулятор Servo Control		–	–
№ для заказа		1.210-901.0	1.210-900.0

■ входит в комплект поставки

КОМПАКТНОЕ И УНИВЕРСАЛЬНОЕ РЕШЕНИЕ

Аппараты высокого давления без подогрева воды, обладающие высокой производительностью, являются оптимальным решением для всех, кому требуется высокая мобильность, например, для индивидуальных предпринимателей и клининговых компаний. Малый вес в сочетании с прочной конструкцией, практичной ручкой для переноски и удобными держателями для принадлежностей гарантирует эффективное выполнение самых разнообразных уборочных работ в самых разнообразных местах – ведь высококачественную уборочную технику Kärcher можно легко взять с собой.



Содержание – Аппараты высокого давления без подогрева воды

Аппараты HD экстра-класса	Стр. 76	Аппараты HD Cage Classic	Стр. 96
Аппараты HD среднего класса	Стр. 78	Аппараты HD Classic с двигателем внутреннего сгорания	Стр. 98
Аппараты HD компактного класса	Стр. 80	Приспособления для чистки солнечных батарей iSolar	Стр. 100
Аппараты HD портативного класса	Стр. 84	Водоумягчители	Стр. 102
Аппараты HD Sage экстра-класса	Стр. 86	Приспособление для чистки бочек	Стр. 103
Аппараты HD Sage среднего класса	Стр. 87	Приспособления для уничтожения сорняков горячей водой	Стр. 104
Аппараты HD Sage компактного класса	Стр. 88	Безопасный струйный пистолет	Стр. 106
Специальные аппараты HD	Стр. 89	Многофункциональный уборочный аппарат	Стр. 107
Аппараты HD Advanced с двигателем внутреннего сгорания	Стр. 92	Принадлежности	Стр. 108
Аппараты HD Classic	Стр. 94	Чистящие средства	Стр. 766



1 Непревзойденная мобильность

Все аппараты, перемещаемые по принципу двухколесной тележки, отличаются наличием эргономичной ручки для перевозки и сбалансированным распределением массы, что позволяет быстро и без больших усилий перемещаться с одного участка выполнения работ на другой. Новые аппараты HD компактного класса оснащены дополнительной ручкой для удобной погрузки и переноски аппарата вместе с принадлежностями. Кроме того, их можно без проблем перемещать по лестницам, а выдвигаемая дугообразная ручка для перевозки легко убирается внутрь корпуса аппарата для уменьшения пространства, занимаемого им во время хранения или транспортировки.

2 Для автономного применения

Аппараты высокого давления Kärcher с бензиновым или дизельным двигателем могут использоваться в любых местах, не позволяющих подключиться к электросети. При необходимости они могут всасывать воду из местных источников (например, из озера или пруда). Поэтому такие аппараты прекрасно подходят для применения в сельском хозяйстве, на стройплощадках или в парках.



3 Оптимальные решения для разных отраслей

Наряду с широкой программой универсальных аппаратов высокого давления без подогрева воды Kärcher предлагает и специальные модели, рассчитанные на потребности определенных целевых групп. Например, для предприятий пищевой промышленности предназначен аппарат HD 10/15-4 Cage Food, отличающийся высокой производительностью и способный работать с горячей водой (до 85 °С). Кроме того, эта модель комплектуется специальными принадлежностями, удовлетворяющими строгим требованиям санитарии.







С подогревом или без подогрева воды? Выбор аппарата определяется решаемой задачей

В аппаратах HD (без подогрева воды) главную роль играет ударное давление. Они идеально подходят для удаления нелипкой грязи, а также больших объемов пыли, мха, земли и т. п. загрязнений. К преимуществам аппаратов HD относятся:

- меньшая (в сравнении с аппаратами HDS) стоимость,
- отсутствие затрат энергии на подогрев воды,
- меньшее количество конструктивных элементов,
- компактность конструкции,
- меньшие затраты на техническое обслуживание и ремонт.

	№ для заказа	Род тока (число фаз)	Производительность (л/ч)	Макс. давление (бар / МПа)	Рабочее давление (бар / МПа)	Интегр. бак для чистящего средства (л)	Интегр. барабан для шланга высокого давления	Насос с колечным валом	Регулятор давления и расхода воды на корпусе аппарата	Регулятор Servo Control	Грязевая фреза	Пистолет	Поворотная струйная трубка	Сопло высокого давления	Стр.
Аппараты HD экстра-класса															
	HD 17/14-4 S Plus	1.286-915.0	3 650-1700	154 / 15,4	30-140 / 3-14	-	-	-	-	■	■	EASY!Force Advanced	■	мощное сопло	77
	HD 17/14-4 SX Plus	1.286-931.0	3 650-1700	154 / 15,4	30-140 / 3-14	-	■	-	-	■	■	EASY!Force Advanced	■	мощное сопло	77
	HD 13/18-4 S Plus	1.286-932.0	3 650-1300	198 / 19,8	30-180 / 3-18	6	-	-	-	■	■	EASY!Force Advanced	■	мощное сопло	77
	HD 13/18-4 SX Plus	1.286-936.0	3 650-1300	198 / 19,8	30-180 / 3-18	6	■	-	-	■	■	EASY!Force Advanced	■	мощное сопло	77
	HD 10/25-4 S / S Plus	1.286-902.0 1.286-913.0	3 500-1000	275 / 27,5	30-250 / 3-25	6	-	-	-	■	- / ■	EASY!Force Advanced	■	мощное сопло	77
	HD 10/25-4 SX Plus	1.286-927.0	3 500-1000	275 / 27,5	30-250 / 3-25	6	■	-	-	■	■	EASY!Force Advanced	■	мощное сопло	77
	HD 10/23-4 S / S Plus	1.286-922.0 1.286-923.0	3 1000	253 / 25,3	230 / 23	6	-	-	-	-	- / ■	EASY!Force Advanced	■	мощное сопло	77
	HD 10/23-4 SX Plus	1.286-924.0	3 1000	253 / 25,3	230 / 23	6	■	-	-	-	■	EASY!Force Advanced	■	мощное сопло	77
Аппараты HD среднего класса															
	HD 9/20-4 M / M Plus	1.524-924.0 1.524-926.0	3 460-900	220 / 22	40-200 / 4-20	-	-	-	-	■	- / ■	EASY!Force	■	3-поз. сопло	79
	HD 9/20-4 MX Plus	1.524-927.0	3 460-900	220 / 22	40-200 / 4-20	-	■	-	-	■	■	EASY!Force	■	3-поз. сопло	79
	HD 9/19 M / M Plus	1.524-915.0 1.524-919.0	3 450-890	220 / 22	40-185 / 4-18,5	-	-	-	-	■	- / ■	EASY!Force	■	3-поз. сопло	79
	HD 9/19 MX Plus	1.524-922.0	3 450-890	220 / 22	40-185 / 4-18,5	-	■	-	-	■	■	EASY!Force	■	3-поз. сопло	79
	HD 7/18-4 M / M Plus	1.524-910.0 1.524-913.0	3 240-700	215 / 21,5	30-180 / 3-18	-	-	-	-	■	- / ■	EASY!Force	■	3-поз. сопло	79
	HD 7/18-4 MX Plus	1.524-914.0	3 240-700	215 / 21,5	30-180 / 3-18	-	■	-	-	■	■	EASY!Force	■	3-поз. сопло	79
	HD 6/16-4 M / M Plus	1.524-900.0 1.524-903.0	1 230-600	190 / 19	30-160 / 3-16	-	-	-	-	■	- / ■	EASY!Force	■	3-поз. сопло	79
	HD 6/16-4 MX Plus	1.524-904.0	1 230-600	190 / 19	30-160 / 3-16	-	■	-	-	■	■	EASY!Force	■	3-поз. сопло	79
Аппараты HD компактного класса															
	HD 7/18 C	1.151-900.0	3 240-700	215 / 21,5	20-175 / 2-17,5	-	-	-	-	■	-	EASY!Force	■	3-поз. сопло	81
	HD 7/18 C Plus	1.151-902.0	3 240-700	215 / 21,5	20-175 / 2-17,5	-	-	-	-	■	■	EASY!Force	■	3-поз. сопло	81
	HD 7/18 CX Plus	1.151-908.0	3 240-700	215 / 21,5	20-175 / 2-17,5	-	■	-	-	■	■	EASY!Force	■	3-поз. сопло	81
	HD 6/15 C	1.150-903.0	1 230-560	190 / 19	30-150 / 3-15	-	-	-	-	■	-	EASY!Force	■	3-поз. сопло	81
	HD 6/15 C Plus	1.150-905.0	1 230-560	190 / 19	30-150 / 3-15	-	-	-	-	■	■	EASY!Force	■	3-поз. сопло	81
	HD 6/15 CX Plus	1.150-914.0	1 230-560	190 / 19	30-150 / 3-15	-	■	-	-	■	■	EASY!Force	■	3-поз. сопло	81
	HD 6/12-4 C	1.150-900.0	1 300-600	160 / 16	20-120 / 2-12	-	-	-	-	■	-	EASY!Force	■	3-поз. сопло	81
	HD 6/12-4 C Plus	1.150-901.0	1 300-600	160 / 16	20-120 / 2-12	-	-	-	-	■	■	EASY!Force	■	3-поз. сопло	81
	HD 6/12-4 CX Plus	1.150-902.0	1 300-600	160 / 16	20-120 / 2-12	-	■	-	-	■	■	EASY!Force	■	3-поз. сопло	81
	HD 5/17 C	1.520-940.0	1 500	200 / 20	170 / 17	-	-	-	-	-	-	EASY!Force	■	3-поз. сопло	83
	HD 5/17 C Plus	1.520-941.0	1 500	200 / 20	170 / 17	-	-	-	-	■	-	EASY!Force	■	3-поз. сопло	83
	HD 5/17 CX Plus	1.520-942.0	1 500	200 / 20	170 / 17	-	■	-	-	■	-	EASY!Force	■	3-поз. сопло	83
	HD 6/13 C	1.520-950.0	1 560	190 / 19	130 / 13	-	-	-	-	-	-	EASY!Force	■	3-поз. сопло	83
	HD 6/13 C Plus	1.520-951.0	1 560	190 / 19	130 / 13	-	-	-	-	■	-	EASY!Force	■	3-поз. сопло	83
	HD 6/13 CX Plus	1.520-952.0	1 560	190 / 19	130 / 13	-	■	-	-	■	-	EASY!Force	■	3-поз. сопло	83
	HD 5/15 C	1.520-930.0	1 500	200 / 20	150 / 15	-	-	-	-	-	-	EASY!Force	■	3-поз. сопло	83
	HD 5 /15 C Plus	1.520-931.0	1 500	200 / 20	150 / 15	-	-	-	-	■	-	EASY!Force	■	3-поз. сопло	83
	HD 5/15 CX Plus	1.520-932.0	1 500	200 / 20	150 / 15	-	■	-	-	■	-	EASY!Force	■	3-поз. сопло	83
	HD 5/12 C	1.520-900.0	1 500	175 / 17,5	120 / 12	-	-	-	-	-	-	EASY!Force	■	3-поз. сопло	83
	HD 5 /12 C Plus	1.520-901.0	1 500	175 / 17,5	120 / 12	-	-	-	-	■	-	EASY!Force	■	3-поз. сопло	83
	HD 5/12 CX Plus	1.520-902.0	1 500	175 / 17,5	120 / 12	-	■	-	-	■	-	EASY!Force	■	3-поз. сопло	83

■ ВХОДИТ В КОМПЛЕКТ ПОСТАВКИ

	№ для заказа	Род тока (число фаз)	Производительность (л/ч)	Макс. давление (бар / МПа)	Рабочее давление (бар / МПа)	Интегр. бак для чистящего средства (л)	Интегр. барабан для шланга высокого давления	Насос с коленчатым валом	Регулятор давления и расхода воды на корпусе аппарата	Регулятор Servo Control	Грязевая фреза	Пистолет	Поворотная струйная трубка	Сопло высокого давления	Стр.	
Аппараты HD портативного класса																
	HD 5/11 P	1.520-960.0	1	490	160 / 16	110 / 11	-	-	-	-	-	EASY!Force	■	мощное сопло	85	
	HD 5/11 P Plus	1.520-961.0	1	490	160 / 16	110 / 11	-	-	-	-	■	EASY!Force	■	мощное сопло	85	
Специальные аппараты HD																
	HD 25/15-4 Cage Plus	1.353-907.0	3	500-2500	190 / 19	30-150 / 3-15	-	-	■	■	■	■	промышл.	■	мощное сопло	86
	HD 20/15-4 Cage Plus	1.353-906.0	3	500-2000	190 / 19	30-150 / 3-15	-	-	■	■	■	■	промышл.	■	мощное сопло	86
	HD 16/15-4 Cage Plus	1.353-905.0	3	500-1600	190 / 19	30-150 / 3-15	-	-	■	■	■	■	EASY!Force Advanced	■	мощное сопло	86
	HD 10/25-4 Cage Plus	1.353-902.0	3	1000	273 / 27,3	250 / 25	-	-	-	-	■	■	EASY!Force Advanced	■	мощное сопло	87
	HD 715	1.353-909.0	3	250-700	175 / 17,5	10-150 / 1-15	-	-	-	-	-	-	EASY!Force	■	3-поз. сопло	88
	HD 600	1.353-900.0	1	240-650	125 / 12,5	10-110 / 1-11	-	-	■	-	-	-	EASY!Force	■	3-поз. сопло	88
	HD 10/16-4 Cage Ex	1.353-904.0	3	1000	220 / 22	160 / 16	-	-	■	-	-	-	EASY!Force Ex	■	мощное сопло	89
	HD 10/15-4 Cage Food	1.353-908.0	3	440-990	175 / 17,5	20-145 / 2-14,5	-	-	-	■	-	-	EASY!Force Food	■	мощное сопло	90
	HD 7/10 CXF	1.151-906.0	3	250-700	120 / 12	10-100 / 1-10	-	■	-	■	-	-	EASY!Force Food	■	3-поз. сопло	91
Аппараты HD с двигателем внутреннего сгорания																
	HD 9/23 De	1.187-907.0	-	400-930	250 / 25	40-230 / 4-23	-	-	-	-	■	-	EASY!Force Advanced	■	мощное сопло	93
	HD 9/23 G	1.187-906.0	-	400-930	250 / 25	40-230 / 4-23	-	-	-	-	■	-	EASY!Force Advanced	■	мощное сопло	93
	HD 9/21 G	1.187-905.0	-	200-850	230 / 23	10-210 / 1-21	-	-	-	■	-	-	EASY!Force Advanced	■	мощное сопло	93
	HD 8/20 G	1.187-904.0	-	200-750	230 / 23	10-200 / 1-20	-	-	-	■	-	-	EASY!Force Advanced	■	мощное сопло	93
	HD 7/15 G	1.187-903.0	-	650	160 / 16	150 / 15	-	-	-	-	-	-	EASY!Force Advanced	■	мощное сопло	93
	HD 728 B	1.187-908.0	-	650	160 / 16	150 / 15	-	-	-	-	-	-	EASY!Force Advanced	■	3-поз. сопло	93
Аппараты HD Classic																
	HD 9/20-4 Classic	1.367-308.0	3	520-900	240 / 24	70-200 / 7-20	-	-	■	■	-	-	стандартн.	-	мощное сопло	95
	HD 7/18-4 Classic	1.367-307.0	3	520-700	220 / 22	70-180 / 7-18	-	-	■	■	-	-	стандартн.	-	мощное сопло	95
	HD 6/15-4 Classic	1.367-306.0	1	450-600	190 / 19	70-150 / 7-15	-	-	■	■	-	-	стандартн.	-	мощное сопло	95
	HD 7/11-4 Classic	1.367-305.0	1	520-700	150 / 15	70-110 / 7-11	-	-	■	■	-	-	стандартн.	-	мощное сопло	95
	HD 5/11 Cage Classic	1.520-204.0	1	500	160 / 16	110 / 11	-	-	-	-	-	-	стандартн.	-	мощное сопло	96
	HD 9/18-4 Cage Classic	1.367-315.0	3	450-900	240 / 24	70-180 / 7-18	-	-	■	■	-	-	стандартн.	-	мощное сопло	97
	HD 7/16-4 Cage Classic	1.367-314.0	3	400-700	220 / 22	70-160 / 7-16	-	-	■	■	-	-	стандартн.	-	мощное сопло	97
	HD 7/11-4 Cage Classic	1.367-318.0	1	520-700	220 / 22	70-110 / 7-11	-	-	■	■	-	-	стандартн.	-	мощное сопло	97
	HD 8/23 G Classic	1.187-902.0	-	800	280 / 28	230 / 23	-	-	■	-	-	-	EASY!Force	■	мощное сопло	99
	HD 7/20 G Classic	1.187-901.0	-	700	250 / 25	200 / 20	-	-	■	-	-	-	EASY!Force	■	мощное сопло	99
	HD 6/15 G Classic	1.187-900.0	-	600	200 / 20	150 / 15	-	-	■	-	-	-	EASY!Force	■	мощное сопло	99

■ ВХОДИТ В КОМПЛЕКТ ПОСТАВКИ

HD – ЭКСТРА-КЛАСС



Экстра-класс: для повседневного интенсивного применения

Надежные аппараты Kärcher экстра-класса – незаменимое решение для ежедневного устранения больших объемов грязи на промышленных предприятиях и стройплощадках, в сельском, лесном и коммунальном хозяйстве.

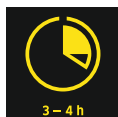

АППАРАТЫ ВЫСОКОГО
ДАВЛЕНИЯ



1 Испытанное качество от Kärcher

- 4-полюсный электродвигатель водяного охлаждения.
- Прочная латунная головка блока цилиндров и керамические поршни.
- Ударопрочное полимерное шасси.

2 Хранение шланга

- Закрепленный с двух сторон барабан рассчитан на 20-метровый шланг высокого давления.
- Высокая устойчивость аппарата благодаря проводке шланга под корпусом.
- Быстрое и удобное разматывание и сматывание шланга.

3 Повышенная безопасность

- Встроенное электронное контрольное устройство.
- Отключение при выходе напряжения за допустимые пределы.
- Отключение при утечке воды или выпадении фазы.

4 Высокая мобильность

- Большие колеса с резиновыми шинами для перемещения по бездорожью или лестницам.
- Удобное перемещение по принципу двухколесной тележки.

ТЕХНИЧЕСКИЕ ХАРАКТЕРИСТИКИ И КОМПЛЕКТАЦИЯ

		HD 17/14-4 S Plus HD 17/14-4 SX Plus	HD 13/18-4 S Plus HD 13/18-4 SX Plus	HD 10/25-4 S HD 10/25-4 S Plus HD 10/25-4 SX Plus
		<ul style="list-style-type: none"> ■ Для экономии сил и времени: пистолет EASY!Force и быстродействующие разъемы EASY!Lock ■ Трехфазный двигатель водяного охлаждения ■ Превосходное смывание грязи 	<ul style="list-style-type: none"> ■ Для экономии сил и времени: пистолет EASY!Force и быстродействующие разъемы EASY!Lock ■ Трехфазный двигатель водяного охлаждения ■ Превосходное смывание грязи 	<ul style="list-style-type: none"> ■ Для экономии сил и времени: пистолет EASY!Force и быстродействующие разъемы EASY!Lock ■ Трехфазный двигатель водяного охлаждения ■ Максимальное ударное давление струи для устранения стойких загрязнений
Технические характеристики				
Параметры электросети	ф. / В / Гц	3 / 400 / 50	3 / 400 / 50	3 / 400 / 50
Потребляемая мощность	кВт	9,4	9,2	9,2
Производительность	л/ч	650–1700	650–1300	500–1000
Рабочее давление	бар / МПа	30–140 / 3–14	30–180 / 3–18	30–250 / 3–25
Макс. давление	бар / МПа	154 / 15,4	198 / 19,8	275 / 27,5
Макс. темпер. воды на входе	°С	60	60	60
Масса	кг	63 65	62 64	62 62 64
Размеры (Д × Ш × В)	мм	560 × 500 × 1090	560 × 500 × 1090	560 × 500 × 1090
Комплектация				
Бак для чистящего средства	л	–	6	6
Пистолет		EASY!Force Advanced	EASY!Force Advanced	EASY!Force Advanced
Шланг высокого давления	м	10 15	10 20	10 10 20
Струйная трубка	мм	1050	1050	1050
Переключаемое 3-поз. сопло		–	–	–
Мощное сопло		■	■	■
Грязевая фреза		■	■	– ■ ■
Барaban для шланга выс. давления		– ■	– ■	– – ■
Регулятор Servo Control		■	■	■
№ для заказа		1.286-915.0 -931.0	1.286-932.0 -936.0	1.286-902.0 -913.0 -927.0

■ входит в комплект поставки

HD 10/23-4 S HD 10/23-4 S Plus HD 10/23-4 SX Plus

		<ul style="list-style-type: none"> ■ Для экономии сил и времени: пистолет EASY!Force и быстродействующие разъемы EASY!Lock ■ Трехфазный двигатель водяного охлаждения ■ С мощным соплом Kärcher
Технические характеристики		
Параметры электросети	ф. / В / Гц	3 / 400 / 50
Потребляемая мощность	кВт	7,8
Производительность	л/ч	1000
Рабочее давление	бар / МПа	230 / 23
Макс. давление	бар / МПа	253 / 25,3
Макс. темпер. воды на входе	°С	60
Масса	кг	62 62 64
Размеры (Д × Ш × В)	мм	560 × 500 × 1090
Комплектация		
Бак для чистящего средства	л	6
Пистолет		EASY!Force Advanced
Шланг высокого давления	м	10 10 20
Струйная трубка	мм	1050
Переключаемое 3-поз. сопло		–
Мощное сопло		■
Грязевая фреза		– ■ ■
Барaban для шланга выс. давления		– – ■
Регулятор Servo Control		–
№ для заказа		1.286-922.0 -923.0 -924.0

■ входит в комплект поставки

HD – СРЕДНИЙ КЛАСС



Средний класс: с превосходным оснащением

В высшей степени мобильные и удобные в работе аппараты среднего класса, оснащенные низкооборотными 4-полюсными однофазными или трехфазными двигателями, легко справляются со сложными и масштабными задачами чистки.

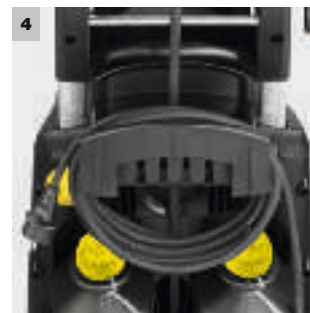
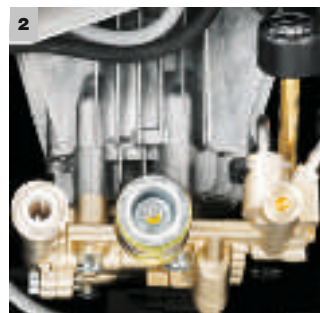
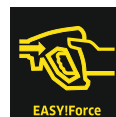
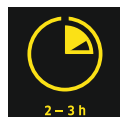

1 Система SwitchChem

- Для точного дозирования чистящих средств с плавным изменением расхода.
- 2-ходовой дозирующий вентиль для чередования разных чистящих средств.
- Простота замены емкостей с чистящими средствами.

2 Высокая мощность и долговечность

- Электродвигатели с воздушно-водяным охлаждением для интенсивной эксплуатации.
- 4-полюсный низкооборотный двигатель.
- Поршни с керамическим покрытием.

3 Высокая мобильность

- Большие колеса для перемещения по бездорожью, ступеням и т. п.
- Вертикальная конструкция для удобной транспортировки.
- Опора с задней стороны аппарата для его удобного наклона.

4 Продуманная конструкция

- Хранение кабеля на задней стенке аппарата.
- Держатель струйной трубки для удобной транспортировки.
- Возможность «парковки» на время перерывов в работе.

ТЕХНИЧЕСКИЕ ХАРАКТЕРИСТИКИ И КОМПЛЕКТАЦИЯ

HD 9/20-4 M
HD 9/20-4 M Plus
HD 9/20-4 MX Plus

HD 9/19 M
HD 9/19 M Plus
HD 9/19 MX Plus

HD 7/18-4 M
HD 7/18-4 M Plus
HD 7/18-4 MX Plus

- Двигатель с воздушно-водяным охлаждением
- Для экономии сил и времени: пистолет EASY!Force и быстродействующие разъемы EASY!Lock
- 3-поршневой насос с керамическими поршнями

- Мощный и надежный трехфазный двигатель
- Для экономии сил и времени: пистолет EASY!Force и быстродействующие разъемы EASY!Lock
- Система дозирования SwitchChem

- Надежный 4-полюсный низкооборотный трехфазный двигатель
- Для экономии сил и времени: пистолет EASY!Force и быстродействующие разъемы EASY!Lock
- Система дозирования SwitchChem

Технические характеристики

Параметры электросети	ф. / В / Гц	3 / 400 / 50	3 / 400 / 50	3 / 400 / 50
Потребляемая мощность	кВт	7	6,8	5
Производительность	л/ч	460–900	450–890	240–700
Рабочее давление	бар / МПа	40–200 / 4–20	40–185 / 4–18,5	30–180 / 3–18
Макс. давление	бар / МПа	220 / 22	220 / 22	215 / 21,5
Макс. темпер. воды на входе	°С	60	60	60
Масса	кг	48 48 50	43 43 45	49 49 52
Размеры (Д × Ш × В)	мм	467 × 407 × 1010	467 × 407 × 1010	467 × 407 × 1010

Комплектация

Пистолет	EASY!Force	EASY!Force	EASY!Force
Шланг высокого давления м	10 10 15	10 10 15	10 10 15
Струйная трубка мм	1050	1050	1050
Переключаемое 3-поз. сопло	с ручн. перекл.	с ручн. перекл.	с ручн. перекл.
Мощное сопло	–	–	–
Грязевая фреза	– ■ ■	– ■ ■	– ■ ■
Барaban для шланга выс. давления	– – ■	– – ■	– – ■
Регулятор Servo Control	■	■	■
№ для заказа	1.524-924.0 -926.0 -927.0	1.524-915.0 -919.0 -922.0	1.524-910.0 -913.0 -914.0

■ входит в комплект поставки

HD 6/16-4 M
HD 6/16-4 M Plus
HD 6/16-4 MX Plus

- 4-полюсный двигатель переменного тока
- Для экономии сил и времени: пистолет EASY!Force и быстродействующие разъемы EASY!Lock
- Система дозирования SwitchChem

Технические характеристики

Параметры электросети	ф. / В / Гц	1 / 230 / 50
Потребляемая мощность	кВт	3,4
Производительность	л/ч	230–600
Рабочее давление	бар / МПа	30–160 / 3–16
Макс. давление	бар / МПа	190 / 19
Макс. темпер. воды на входе	°С	60
Масса	кг	48 48 50
Размеры (Д × Ш × В)	мм	467 × 407 × 1010

Комплектация

Пистолет	EASY!Force
Шланг высокого давления м	10 10 15
Струйная трубка мм	1050
Переключаемое 3-поз. сопло	с ручн. перекл.
Мощное сопло	–
Грязевая фреза	– ■ ■
Барaban для шланга выс. давления	– – ■
Регулятор Servo Control	■
№ для заказа	1.524-900.0 -903.0 -904.0

■ входит в комплект поставки

HD – КОМПАКТНЫЙ КЛАСС



Компактный класс: долговечность при малых размерах

Верное решение для малых предприятий, клининговых компаний или коммунальных служб: мощные, надежные и хорошо оснащенные универсальные аппараты компактного класса позволяют решать самые разнообразные задачи.

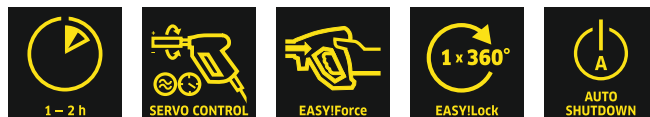

АППАРАТЫ ВЫСОКОГО ДАВЛЕНИЯ



1 Экономия сил и времени: пистолет EASY!Force и быстродействующие разъемы EASY!Lock

- Возможность продолжительной работы без переутомления благодаря пистолету EASY!Force.
- Прочные и долговечные разъемы EASY!Lock в 5 раз ускоряют присоединение и отсоединение принадлежностей в сравнении с резьбовыми разъемами.

2 Хранение принадлежностей

- Продуманные решения (например, отсек для сопел) обеспечивают готовность к выполнению любых работ.
- Приспособление для намотки кабеля снабжено фиксирующим зажимом.
- Интегрированный барабан с 15-метровым шлангом высокого давления (у вариантов CX) обеспечивает большой радиус действия и простоту сматывания шланга.

3 Выдвижная ручка для перемещения

- Алюминиевые профили большого сечения обеспечивают прочность и высокую маневренность.
- В выдвинутом положении ручка обеспечивает удержание принадлежностей.
- В задвинутом положении уменьшает размеры аппарата (например, для транспортировки в автомобиле).

4 Высокая мобильность

- Для быстрой доставки к меняющимся местам применения.
- Возможность удобной перевозки в автомобиле.
- Быстрая подготовка к работе благодаря держателям для принадлежностей.

ТЕХНИЧЕСКИЕ ХАРАКТЕРИСТИКИ И КОМПЛЕКТАЦИЯ

HD 7/18 C
HD 7/18 C Plus
HD 7/18 CX Plus

HD 6/15 C
HD 6/15 C Plus
HD 6/15 CX Plus

HD 6/12-4 C
HD 6/12-4 C Plus
HD 6/12-4 CX Plus

- Мощный и надежный трехфазный двигатель
- Регулятор Servo Control для плавного изменения давления и расхода воды с пистолета
- Поворотная струйная трубка из нержавеющей стали
- 3-поршневой осевой насос с керамическими поршнями
- Высочайшая мобильность благодаря малым размерам и весу
- Плавная регулировка давления
- Надежный 4-полюсный низкооборотный однофазный двигатель
- 3-поршневой осевой насос с керамическими поршнями
- Плавная регулировка давления

Технические характеристики

Параметры электросети	ф. / В / Гц	3 / 400 / 50	1 / 230 / 50	1 / 230 / 50
Потребляемая мощность	кВт	4,7	3,1	2,8
Производительность	л/ч	240–700	230–560	300–600
Рабочее давление	бар / МПа	20–175 / 2–17,5	30–150 / 3–15	20–120 / 2–12
Макс. давление	бар / МПа	215 / 21,5	190 / 19	160 / 16
Макс. темпер. воды на входе	°С	60	60	60
Масса	кг	24 24 29	23 23 28	24 24 29
Размеры (Д × Ш × В)	мм	360 × 375 × 925 360 × 375 × 925 360 × 400 × 925	360 × 375 × 925 360 × 375 × 925 360 × 400 × 925	360 × 375 × 925 360 × 375 × 925 360 × 400 × 925

Комплектация

Пистолет		EASY!Force	EASY!Force	EASY!Force
Шланг высокого давления	м	10 10 15	10 10 15	10 10 15
Струйная трубка	мм	840	840	840
Переключаемое 3-поз. сопло		с ручн. перекл.	с ручн. перекл.	с ручн. перекл.
Мощное сопло		–	–	–
Грязевая фреза		– ■ ■	– ■ ■	– ■ ■
Барабан для шланга выс. давления		– – ■	– – ■	– – ■
Регулятор Servo Control		■	–	–
№ для заказа		1.151-900.0 -902.0 -908.0	1.150-903.0 -905.0 -914.0	1.150-900.0 -901.0 -902.0

■ входит в комплект поставки

Принадлежности

Наименование	№ для заказа	Описание
Трубка для пенной чистки с баллоном Advanced 042	2.112-018.0	Короткая трубка для пенной чистки с присоединенным к ней баллоном для чистящего средства (1 л). Прекрасно подходит, например, для пенной чистки автомобилей. С поворотным соединением M 22 × 1,5, регуляторами дозировки чистящего средства и угла распыления струи.
Шланг высокого давления, 2 × EASY!Lock, НД 8, 315 бар, 10 м, ANTI!Twist	6.110-031.0	Шланг высокого давления с разъемами EASY!Lock с обеих сторон.
Приспособление для очистки поверхностей FR 30	2.111-011.0	Обеспечивает значительное (до 10-кратного) повышение производительности по площади в сравнении с чистой струей высокого давления. В легком пластмассовом корпусе, с двойной керамической опорой для увеличения срока службы и шарниром для облегчения работы. Комплект сопел для конкретного аппарата заказывается отдельно. Макс. 180 бар / 850 л/ч / 60 °С.
Быстродействующая муфта	2.115-000.0	Для быстрой установки различных струйных трубок и других принадлежностей. Оптимально сочетается с принадлежностями Kärcher, обеспечивает стыковку пистолета со струйными трубками.
Вставной ниппель	2.115-001.0	Ниппель из закаленной нержавеющей стали для быстродействующей муфты 2.115-000.0.
Шланг для промывки труб, НД 6, 20 м, макс. 140 бар	6.110-049.0	Шланг высокого давления повышенной эластичности для внутренней очистки труб (резьба для сопла R 1/8").
Грязевая фреза для промывки труб, D 25 / 040	6.415-944.0	С резьбой R 1/8" для присоединения к шлангу для промывки труб. 1 роторная струя вперед, 3 струи 30° назад.
Вращающаяся моечная щетка, для аппаратов с производительностью < 800 л/ч, с нейлоновой щетиной	4.113-004.0	Приводится во вращение струей воды. Бережно удаляет мелкую пыль и серый налет с любых поверхностей. Термостойкая (до 60 °С). Со сменной щетиной.
Телескопическая струйная трубка	4.112-037.0	С плавным изменением длины от 1,8 до 5,4 м. Для очистки труднодоступных мест (например, потолков или фасадов). С интегрированным пистолетом.

HD – КОМПАКТНЫЙ КЛАСС



Практичные аппараты для повсеместного применения

Эти легкие, компактные, мобильные и универсальные аппараты могут эксплуатироваться как в вертикальном, так и в горизонтальном положении. Они снабжены удобными держателями для принадлежностей и отличаются долгим сроком службы благодаря латунной головке блока цилиндров и автоматической системе сброса давления.

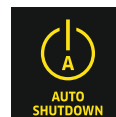
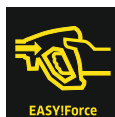
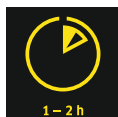

АППАРАТЫ ВЫСОКОГО ДАВЛЕНИЯ



1 Высокая мобильность

- Ручка для переноски с лицевой стороны аппарата облегчает его перемещение и погрузку.
- Выдвижная ручка обеспечивает удобное перемещение аппарата на колесах.
- Аппарат отличается компактной конструкцией.

2 Универсальность

- Эксплуатация в вертикальном и горизонтальном положениях.
- В горизонтальном положении колеса не прилегают к земле, что гарантирует максимальную устойчивость аппарата.
- Отдельное крепление для размещения струйной трубки на время перерывов в работе и транспортировки аппарата.

3 Высокое качество

- Автоматическая система сброса давления оберегает компоненты аппарата и продлевает срок его службы.
- Высококачественная латунная головка блока цилиндров.
- Удобно расположенный фильтр тонкой очистки воды защищает насос от частиц грязи, которые могут содержаться в воде, подаваемой на вход аппарата.

4 Хранение принадлежностей

- Резьбовой штуцер (M 18 x 1,5) для хранения приспособления для очистки поверхностей на корпусе аппарата.
- Практичные отсеки для трехпозиционного и роторного сопел.
- Резиновый фиксатор для шланга высокого давления.

ТЕХНИЧЕСКИЕ ХАРАКТЕРИСТИКИ И КОМПЛЕКТАЦИЯ

HD 5/17 C
HD 5/17 C Plus
HD 5/17 CX Plus

HD 6/13 C
HD 6/13 C Plus
HD 6/13 CX Plus

HD 5/15 C
HD 5/15 C Plus
HD 5/15 CX Plus

- Автоматический сброс давления
- Эксплуатация в вертикальном и горизонтальном положениях
- Для экономии сил и времени: пистолет EASY!Force и быстродействующие разъемы EASY!Lock

Технические характеристики

Параметры электросети	ф. / В / Гц	1 / 230 / 50	1 / 230 / 50	1 / 230 / 50
Потребляемая мощность	кВт	3	2,9	2,8
Производительность	л/ч	480	590	500
Рабочее давление	бар / МПа	170 / 17	130 / 13	150 / 15
Макс. давление	бар / МПа	200 / 20	190 / 19	200 / 20
Макс. темпер. воды на входе	°С	60	60	60
Масса	кг	25,2 25,2 27,5	25,2 25,2 27,5	25,2 25,2 27,5
Размеры (Д × Ш × В)	мм	380 × 360 × 930 380 × 360 × 930 380 × 370 × 930	380 × 360 × 930 380 × 360 × 930 380 × 370 × 930	380 × 360 × 930 380 × 360 × 930 380 × 370 × 930

Комплектация

Пистолет		EASY!Force	EASY!Force	EASY!Force
Шланг высокого давления	м	10 10 15	10 10 15	10 10 15
Струйная трубка	мм	840	840	840
Переключаемое 3-поз. сопло		с ручн. перекл.	с ручн. перекл.	с ручн. перекл.
Мощное сопло		–	–	–
Грязевая фреза		– ■ ■	– ■ ■	– ■ ■
Барабан для шланга выс. давления		– – ■	– – ■	– – ■
Регулятор Servo Control		–	–	–
№ для заказа		1.520-940.0 -941.0 -942.0	1.520-950.0 -951.0 -952.0	1.520-930.0 -931.0 -932.0

■ входит в комплект поставки

HD 5/12 C
HD 5/12 C Plus
HD 5/12 CX Plus

- Автоматический сброс давления
- Эксплуатация в вертикальном и горизонтальном положениях
- Для экономии сил и времени: пистолет EASY!Force и быстродействующие разъемы EASY!Lock

Технические характеристики

Параметры электросети	ф. / В / Гц	1 / 230 / 50
Потребляемая мощность	кВт	2,5
Производительность	л/ч	500
Рабочее давление	бар / МПа	120 / 12
Макс. давление	бар / МПа	175 / 17,5
Макс. темпер. воды на входе	°С	60
Масса	кг	23,7 23,7 26
Размеры (Д × Ш × В)	мм	380 × 360 × 930 380 × 360 × 930 380 × 370 × 930

Комплектация

Пистолет		EASY!Force
Шланг высокого давления	м	10 10 15
Струйная трубка	мм	840
Переключаемое 3-поз. сопло		с ручн. перекл.
Мощное сопло		–
Грязевая фреза		– ■ ■
Барабан для шланга выс. давления		– – ■
Регулятор Servo Control		–
№ для заказа		1.520-900.0 -901.0 -902.0

■ входит в комплект поставки

HD – ПОРТАТИВНЫЙ КЛАСС



Высокая производительность при минимальных размерах

Очень легкие и компактные аппараты высокого давления наилучшим образом подходят для мобильного применения – например, на малых предприятиях и в сфере оказания услуг. Они оснащены автоматической системой сброса давления.

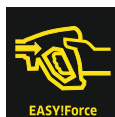

1 Экономия сил и времени: пистолет EASY!Force и быстродействующие разъемы EASY!Lock

- Возможность продолжительной работы без переутомления благодаря пистолету EASY!Force.
- Прочные и долговечные разъемы EASY!Lock в 5 раз ускоряют присоединение и отсоединение принадлежностей в сравнении с резьбовыми разъемами.

2 Превосходная мобильность

- Ручка для переноски с лицевой стороны аппарата облегчает его перемещение и погрузку.
- Аппарат отличается особо компактной конструкцией и малым весом.

3 Универсальность

- Эксплуатация в вертикальном и горизонтальном положениях.
- Отдельное крепление для размещения струйной трубки на время перерывов в работе и транспортировки аппарата.
- Работа в горизонтальном положении гарантирует максимальную устойчивость аппарата.

4 Высокое качество

- Автоматическая система сброса давления оберегает компоненты аппарата и продлевает срок его службы.
- Высококачественная латунная головка блока цилиндров.

ТЕХНИЧЕСКИЕ ХАРАКТЕРИСТИКИ И КОМПЛЕКТАЦИЯ

HD 5/11 P HD 5/11 P Plus

- Автоматический сброс давления
- Эксплуатация в вертикальном и горизонтальном положениях
- Для экономии сил и времени: пистолет EASY!Force и быстродействующие разъемы EASY!Lock

Технические характеристики

Параметры электросети	ф. / В / Гц	1 / 230 / 50
Потребляемая мощность	кВт	2,2
Производительность	л/ч	490
Рабочее давление	бар / МПа	110 / 11
Макс. давление	бар / МПа	160 / 16
Макс. темпер. воды на входе	°С	60
Масса	кг	20,5
Размеры (Д × Ш × В)	мм	351 × 312 × 904

Комплектация

Пистолет		EASY!Force
Шланг высокого давления	м	10
Струйная трубка	мм	840
Переключаемое 3-поз. сопло		–
Мощное сопло		■
Грязевая фреза		– ■
Барaban для шланга выс. давления		–
Регулятор Servo Control		–
№ для заказа		1.520-960.0 -961.0

■ входит в комплект поставки

Принадлежности

Наименование	№ для заказа	Описание
Трубка для пенной чистки с баллоном Advanced 042	2.112-018.0	Короткая трубка для пенной чистки с присоединенным к ней баллоном для чистящего средства (1 л). Прекрасно подходит, например, для пенной чистки автомобилей. С поворотным соединением M 22 × 1,5, регуляторами дозировки чистящего средства и угла распыления струи.
Шланг высокого давления, 2 × EASY!Lock, НД 8, 315 бар, 10 м, ANTI!Twist	6.110-031.0	Шланг высокого давления с разъемами EASY!Lock с обеих сторон.
Приспособление для очистки поверхностей FR 30	2.111-011.0	Обеспечивает значительное (до 10-кратного) повышение производительности по площади в сравнении с чистой струей высокого давления. В легком пластмассовом корпусе, с двойной керамической опорой для увеличения срока службы и шарниром для облегчения работы. Комплект сопел для конкретного аппарата заказывается отдельно. Макс. 180 бар / 850 л/ч / 60 °С.
Быстродействующая муфта	2.115-000.0	Для быстрой установки различных струйных трубок и других принадлежностей. Оптимально сочетается с принадлежностями Kärcher, обеспечивает стыковку пистолета со струйными трубками.
Вставной ниппель	2.115-001.0	Ниппель из закаленной нержавеющей стали для быстродействующей муфты 2.115-000.0.
Шланг для промывки труб, НД 6, 20 м, макс. 140 бар	6.110-049.0	Шланг высокого давления повышенной эластичности для внутренней очистки труб (резьба для сопла R 1/8").
Грязевая фреза для промывки труб, D 25 / 040	6.415-944.0	С резьбой R 1/8" для присоединения к шлангу для промывки труб. 1 роторная струя вперед, 3 струи 30° назад.
Вращающаяся моечная щетка, для аппаратов с производительностью < 800 л/ч, с нейлоновой щетиной	4.113-004.0	Приводится во вращение струей воды. Бережно удаляет мелкую пыль и серый налет с любых поверхностей. Термостойкая (до 60 °С). Со сменной щетиной.
Телескопическая струйная трубка	4.112-037.0	С плавным изменением длины от 1,8 до 5,4 м. Для очистки труднодоступных мест (например, потолков или фасадов). С интегрированным пистолетом.

HD CAGE – ЭКСТРА-КЛАСС



Экстра-класс: для эффективного смывания грязи

Аппараты рамной конструкции экстра-класса гарантируют превосходную мобильность даже в условиях бездорожья. Очень большой расход воды позволяет быстро устранять большие объемы стойкой грязи.

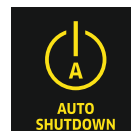

1 Рама

- Прочная рама из стальных труб.
- Со скобой для перемещения краном и отсеком для принадлежностей.

2 Электронный контроль для максимальной эксплуатационной надежности

- Плавный пуск и защита от утечки воды.
- Защита от скачков напряжения.

HD 25/15-4 Cage Plus

- Рама из нержавеющей стали
- Автоматический плавный пуск, защита от утечки, недостатка воды и выпадения фазы
- Шины с защитой от проколов для максимальной мобильности

HD 20/15-4 Cage Plus

- Рама из стальных труб с порошковым покрытием
- Автоматический плавный пуск и пистолет High End
- Шины с защитой от проколов для максимальной мобильности

HD 16/15-4 Cage Plus

- Рама из стальных труб с порошковым покрытием
- 4-полюсный электродвигатель воздушного охлаждения
- Шины с защитой от проколов для максимальной мобильности

Технические характеристики

Параметры электросети	ф. / В / Гц	3 / 400 / 50	3 / 400 / 50	3 / 400 / 50
Потребляемая мощность	кВт	12,5	11	9,5
Производительность	л/ч	500–2500	500–2000	500–1600
Рабочее давление	бар / МПа	30–150 / 3–15	30–150 / 3–15	30–150 / 3–15
Макс. давление	бар / МПа	190 / 19	190 / 19	190 / 19
Макс. темпер. воды на входе	°С	60	60	60
Масса	кг	112	110	95
Размеры (Д × Ш × В)	мм	957 × 686 × 1080	957 × 686 × 1080	957 × 686 × 1080

Комплектация

Пистолет		промышл.	промышл.	EASY!Force Advanced
Шланг высокого давления	м	15	15	15
Струйная трубка	мм	1050	1050	1050
Переключаемое 3-поз. сопло		–	–	–
Мощное сопло	■	■	■	■
Грязевая фреза	■	■	■	■
Барaban для шланга выс. давления	–	–	–	–
Регулятор Servo Control	■	■	■	■
№ для заказа		1.353-907.0	1.353-906.0	1.353-905.0

■ входит в комплект поставки

HD CAGE – СРЕДНИЙ КЛАСС



Средний класс: для эксплуатации в экстремальных условиях

Аппарат прочной рамной конструкции, рассчитанный на перемещение краном и эксплуатацию в сложнейших условиях, идеален для устранения стойких загрязнений на стройплощадках, в сельском, лесном и коммунальном хозяйстве.

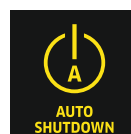
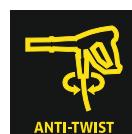
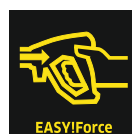
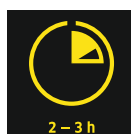

1 Рама с порошковым покрытием

- С эргономичной ручкой и подвеской для хранения шланга.
- Защищает аппарат от повреждений.

2 Фильтр тонкой очистки воды

- Защищает насос высокого давления от частиц грязи.
- Фильтр удобно расположен и легко очищается.

HD 10/25-4 Cage Plus

- Со скобой для перемещения краном
- Особо прочное исполнение

Технические характеристики

Параметры электросети	ф. / В / Гц	3 / 400 / 50
Потребляемая мощность	кВт	9,2
Производительность	л/ч	1000
Рабочее давление	бар / МПа	250 / 25
Макс. давление	бар / МПа	273 / 27,3
Макс. темпер. воды на входе	°С	60
Масса	кг	62
Размеры (Д × Ш × В)	мм	547 × 543 × 1104

Комплектация

Пистолет		EASY!Force Advanced
Шланг высокого давления	м	10
Струйная трубка	мм	1050
Переключаемое 3-поз. сопло		–
Мощное сопло	■	
Грязевая фреза	■	
Барaban для шланга выс. давления		–
Регулятор Servo Control		–
№ для заказа		1.353-902.0

■ входит в комплект поставки

HD CAGE – КОМПАКТНЫЙ КЛАСС

Компактный класс: всегда под рукой



Специальные аппараты с прочной рамой из стальных труб прекрасно подходят для сложных условий эксплуатации на стройплощадках. Рама включает ручку, облегчающую работу на лесах и позволяющую перемещать аппарат краном.

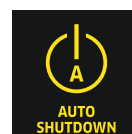
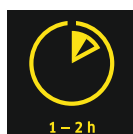

1 Рама

- Прочная рама из стальных труб.
- С ручкой для переноски и перемещения краном.

2 Монтаж на стене

- Размещение с экономией места.
- Надежное хранение аппарата и принадлежностей.

HD 715

HD 600

- Специальный аппарат для чистки фасадов и подготовки к проведению малярных работ
- Поворотная струйная трубка из нержавеющей стали
- Плавная регулировка давления

- Специальный аппарат для чистки фасадов и подготовки к проведению малярных работ
- Поворотная струйная трубка из нержавеющей стали
- Плавная регулировка давления

Технические характеристики

Параметры электросети	ф. / В / Гц	3 / 400 / 50	1 / 230 / 50
Потребляемая мощность	кВт	4,7	3
Производительность	л/ч	250–700	240–650
Рабочее давление	бар / МПа	10–150 / 1–15	10–110 / 1–11
Макс. давление	бар / МПа	175 / 17,5	125 / 12,5
Макс. темпер. воды на входе	°С	60	60
Масса	кг	29	29
Размеры (Д × Ш × В)	мм	500 × 310 × 350	500 × 310 × 350

Комплектация

Пистолет		EASY!Force	EASY!Force
Шланг высокого давления	м	15	10
Струйная трубка	мм	840	600
Переключаемое 3-поз. сопло		с ручн. перекл.	с ручн. перекл.
Мощное сопло		–	–
Грязевая фреза		–	–
Барaban для шланга выс. давления		–	–
Регулятор Servo Control		–	–
№ для заказа		1.353-909.0	1.353-900.0

■ входит в комплект поставки

HD – СПЕЦИАЛЬНЫЕ АППАРАТЫ



Cage Ex: для эксплуатации на взрывоопасных участках

Техническое оснащение этого аппарата и принадлежности, входящие в комплект его поставки, отвечают всем нормам безопасности, распространяющимся на эксплуатацию оборудования во взрывоопасных зонах.

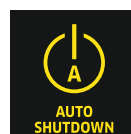
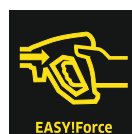
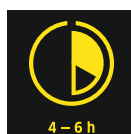

1 Электропроводная рама с порошковым покрытием

- Прочная рама из стальных труб.
- Позволяет перемещать аппарат краном.

2 Взрывобезопасное оснащение

- Электропроводные резиновые шины.
- Температура любых поверхностей не превышает 200 °С.

HD 10/16-4 Cage Ex

- Взрывозащищенное исполнение (II 2 G с T3)
- Насос с коленчатым валом и керамическими поршнями
- 4-полюсный электродвигатель воздушного охлаждения

Технические характеристики

Параметры электросети	ф. / В / Гц	3 / 400 / 50
Потребляемая мощность	кВт	5,5
Производительность	л/ч	1000
Рабочее давление	бар / МПа	160 / 16
Макс. давление	бар / МПа	220 / 22
Макс. темпер. воды на входе	°С	50
Масса	кг	111
Размеры (Д × Ш × В)	мм	980 × 720 × 1100

Комплектация

Пистолет		EASY!Force Ex
Шланг высокого давления	м	10
Струйная трубка	мм	1050
Переключаемое 3-поз. сопло		–
Мощное сопло	■	
Грязевая фреза		–
Барaban для шланга выс. давления		–
Регулятор Servo Control		–
№ для заказа		1.353-904.0

■ входит в комплект поставки

HD – СПЕЦИАЛЬНЫЕ АППАРАТЫ



Cage Food: для интенсивной эксплуатации в пищевой промышленности

Высокопроизводительный аппарат HD 10/15-4 Cage Food, способный работать с горячей водой (до 85 °C), идеально подходит для предприятий пищевой промышленности – все его водопроводящие элементы допускают контакт с продуктами питания.

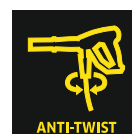
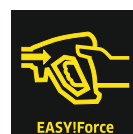
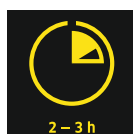

1 Соответствие строжайшим санитарным нормам

- Исполнение из высококачественной нержавеющей стали.
- Все водопроводящие элементы из специальной латуни, совместимой с пищевыми продуктами.

2 Высочайшая эффективность очистки

- Насос подкачки позволяет подавать на вход воду с температурой до 85 °C.
- Аппарат допускает работу с хлорсодержащим чистящим средством RM 734.

HD 10/15-4 Cage Food

- Устойчивый к животным жирам шланг высокого давления
- Вентиль для подачи 2 чистящих средств с функцией промывки

Технические характеристики

Параметры электросети	ф. / В / Гц	3 / 400 / 50
Потребляемая мощность	кВт	6,4
Производительность	л/ч	440-990
Рабочее давление	бар / МПа	20-145 / 2-14,5
Макс. давление	бар / МПа	175 / 17,5
Макс. темпер. воды на входе	°C	85
Масса	кг	68
Размеры (Д × Ш × В)	мм	650 × 521 × 1100

Комплектация

Пистолет		EASY!Force Food
Шланг высокого давления	м	10
Струйная трубка	мм	1050
Переключаемое 3-поз. сопло		-
Мощное сопло	■	
Грязевая фреза		-
Барaban для шланга выс. давления		-
Регулятор Servo Control		■
№ для заказа		1.353-908.0

■ входит в комплект поставки

HD – СПЕЦИАЛЬНЫЕ АППАРАТЫ



Food – компактный класс: для уборки с соблюдением санитарных требований

Этот высококачественный компактный аппарат высокого давления без подогрева воды подходит для выполнения любых работ в санитарных помещениях и на пищевых производствах. Он позволяет плавно регулировать давление и расход воды.

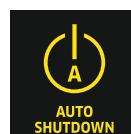
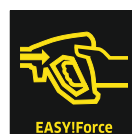
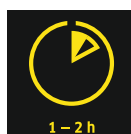

1 Экономия сил и времени: пистолет EASY!Force и быстродействующие разъемы EASY!Lock

- Возможность продолжительной работы без переутомления благодаря пистолету EASY!Force.
- Прочные и долговечные разъемы EASY!Lock в 5 раз ускоряют присоединение и отсоединение принадлежностей в сравнении с резьбовыми разъемами.

2 Соответствие стандартам санитарии

- Интегрированный барабан со шлангом высокого давления, допускающим контакт с пищевыми продуктами, и устойчивые к истиранию серые колеса.
- Температура воды на входе до 80 °C.

HD 7/10 CXF

- Для уборки в санитарных помещениях, на предприятиях пищевой промышленности и т. п.
- Серые, не оставляющие следов колеса

Технические характеристики

Параметры электросети	ф. / В / Гц	3 / 400 / 50
Потребляемая мощность	кВт	4,5
Производительность	л/ч	250–700
Рабочее давление	бар / МПа	10–100 / 1–10
Макс. давление	бар / МПа	120 / 12
Макс. темпер. воды на входе	°C	80
Масса	кг	31,3
Размеры (Д × Ш × В)	мм	360 × 375 × 925

Комплектация

Пистолет		EASY!Force Food
Шланг высокого давления	м	15
Струйная трубка	мм	840
Переключаемое 3-поз. сопло		с ручн. перекл.
Мощное сопло		–
Грязевая фреза		–
Барабан для шланга выс. давления		■
Регулятор Servo Control		■
№ для заказа		1.151-906.0

■ входит в комплект поставки

HD ADVANCED – С ДВИГАТЕЛЕМ ВНУТРЕННЕГО СГОРАНИЯ



Максимум производительности в любых местах – даже в отсутствие электросети

Наши надежные аппараты высокого давления без подогрева воды серии Advanced, оснащенные двигателями внутреннего сгорания, – превосходное автономное решение для выполнения уборочных работ, требующих очень высокой производительности.

АППАРАТЫ ВЫСОКОГО ДАВЛЕНИЯ

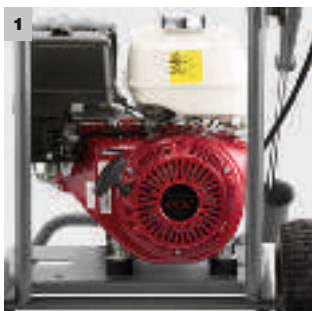
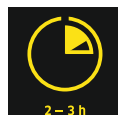

1 Максимум независимости

- Надежные двигатели Honda или Yanmar обеспечивают эксплуатацию аппаратов без подключения к источнику электроснабжения.
- Используемая для очистки вода может всасываться аппаратом из местного источника (пруда, озера и т. д.).

2 Удобство для пользователя

- Эргономичная конструкция рамы облегчает перемещение аппарата, в т. ч. и по неровным поверхностям.
- Все принадлежности могут храниться на корпусе аппарата.
- Колеса с защищенными от проколов шинами гарантируют высокую мобильность.

3 Разносторонние возможности

- Рама «Sage» (опция) обеспечивает аппарату надежную защиту и позволяет перемещать его краном.
- Монтажный комплект барабана для шланга (опция) уменьшает затраты времени на подготовительно-заключительные операции.
- Переносной аппарат HD 728 В с прочной трубчатой рамой прекрасно подходит для подготовки фасадов к проведению малярных и штукатурных работ.

4 В расчете на сложнейшие условия эксплуатации

- Рама очень высокой прочности позволяет ежедневно эксплуатировать аппарат в самых сложных условиях.
- Большой водяной фильтр надежно защищает насос.
- Термоклапан защищает насос от перегрева при работе в режиме циркуляции.

ТЕХНИЧЕСКИЕ ХАРАКТЕРИСТИКИ И КОМПЛЕКТАЦИЯ

	HD 9/23 De	HD 9/23 G	HD 9/21 G
	<ul style="list-style-type: none"> ■ Экономичный дизельный двигатель с электрическим стартером ■ Плавное изменение давления и расхода воды регулятором Servo Control ■ Автоматическое снижение частоты вращения 	<ul style="list-style-type: none"> ■ Плавное изменение давления и расхода воды регулятором Servo Control ■ Автоматическое снижение частоты вращения ■ Шины с защитой от проколов для максимальной мобильности 	<ul style="list-style-type: none"> ■ Прочная трубчатая рама с порошковым покрытием ■ Плавное изменение давления и расхода воды регулятором на корпусе аппарата ■ Шины с защитой от проколов для максимальной мобильности

Технические характеристики		HD 9/23 De	HD 9/23 G	HD 9/21 G
Производитель двигателя		Yanmar	Honda	Honda
Тип двигателя		дизельный, L 100 N	бензиновый, GX 390	бензиновый, GX 340
Мощность двигателя	кВт / л.с.	7,4 / 10	9,5 / 13	8 / 11
Производительность	л/ч	400–930	400–930	200–850
Рабочее давление	бар / МПа	40–230 / 4–23	40–230 / 4–23	10–210 / 1–21
Макс. темпер. воды на входе	°С	60	60	60
Масса	кг	108	71	68
Размеры (Д × Ш × В)	мм	870 × 725 × 1170	870 × 725 × 1170	870 × 725 × 1170

Комплектация		HD 9/23 De	HD 9/23 G	HD 9/21 G
Пистолет		EASY!Force Advanced	EASY!Force Advanced	EASY!Force Advanced
Шланг высокого давления	м	15	15	15
Струйная трубка	мм	1050	1050	1050
Мощное сопло		■	■	■
Переключаемое 3-поз. сопло		–	–	–
Защитная рама «Cage»		□	□	□
Барабан для шланга		□	□	□
Регулятор Servo Control		■	■	–
№ для заказа		1.187-907.0	1.187-906.0	1.187-905.0

■ входит в комплект поставки □ опция

	HD 8/20 G	HD 7/15 G	HD 728 B Cage
	<ul style="list-style-type: none"> ■ Прочная трубчатая рама с порошковым покрытием ■ Плавное изменение давления и расхода воды регулятором на корпусе аппарата ■ Шины с защитой от проколов для максимальной мобильности 	<ul style="list-style-type: none"> ■ Прочная трубчатая рама с порошковым покрытием ■ Точное дозирование чистящего средства ■ Шины с защитой от проколов для максимальной мобильности 	<ul style="list-style-type: none"> ■ Прочная трубчатая рама с порошковым покрытием ■ Переносной аппарат ■ Струйная трубка из нержавеющей стали

Технические характеристики		HD 8/20 G	HD 7/15 G	HD 728 B Cage
Производитель двигателя		Honda	Honda	Honda
Тип двигателя		бензиновый, GX 270	бензиновый, GX 160	бензиновый, GX 160
Мощность двигателя	кВт / л.с.	6,6 / 9	4 / 5,5	4 / 5,5
Производительность	л/ч	200–750	650	650
Рабочее давление	бар / МПа	10–200 / 1–20	150 / 15	150 / 15
Макс. темпер. воды на входе	°С	60	60	60
Масса	кг	53	35	28
Размеры (Д × Ш × В)	мм	800 × 620 × 1105	800 × 620 × 1105	570 × 434 × 430

Комплектация		HD 8/20 G	HD 7/15 G	HD 728 B Cage
Пистолет		EASY!Force Advanced	EASY!Force Advanced	EASY!Force Advanced
Шланг высокого давления	м	15	10	10
Струйная трубка	мм	840	840	600
Мощное сопло		■	■	–
Переключаемое 3-поз. сопло		–	–	с ручн. перекл.
Защитная рама «Cage»		□	□	□
Барабан для шланга		□	□	□
Регулятор Servo Control		–	–	–
№ для заказа		1.187-904.0	1.187-903.0	1.187-908.0

■ входит в комплект поставки □ опция

HD CLASSIC



Мощь в каждой детали

Аппараты высокого давления Kärcher серии Classic оснащены мощными насосами с коленчатым валом и керамическими поршнями. Эти высокопроизводительные инновационные насосы отличаются не только высокой эффективностью, но и применением самой современной технологии уплотнения, гарантирующей высочайшую надежность и длительные межсервисные интервалы.

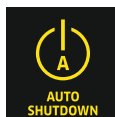

АППАРАТЫ ВЫСОКОГО ДАВЛЕНИЯ

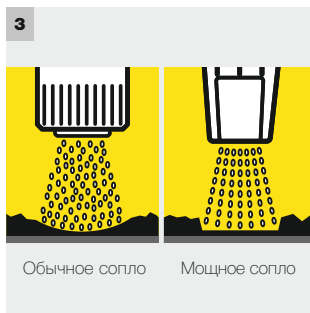

1 Надежность и долговечность

- Коленчатый вал очень большого размера и шатуны с прочными шарикоподшипниками.
- Малоизнашиваемые керамические поршни.
- Надежные уплотнения, рассчитанные на длительный срок службы.

2 Повышенное удобство обслуживания

- Полностью отодвигаемый кожух аппарата для легкого доступа ко всем компонентам, требующим технического обслуживания.
- Большой фильтр тонкой очистки воды для надежной защиты насоса от загрязнения.
- Отсек для хранения сопел.

3 Повышенная эффективность очистки

- Запатентованные мощные веерные сопла Kärcher с увеличенной на 40 % ударной силой струи (в сравнении с обычными соплами).
- Высокая производительность по площади и тщательное удаление грязи.

4 Превосходная мобильность

- Большие колеса и эргономичная ручка для перемещения обеспечивают легкую доставку аппарата к месту применения.
- Ручка складывается для хранения аппарата с экономией места.

ТЕХНИЧЕСКИЕ ХАРАКТЕРИСТИКИ И КОМПЛЕКТАЦИЯ

HD 9/20-4 Classic

HD 7/18-4 Classic

HD 6/15-4 Classic

- Долговечный насос с коленчатым валом и поршнями с керамическим покрытием
- Большой водяной фильтр в прозрачном корпусе
- Плавная регулировка давления
- Долговечный насос с коленчатым валом и поршнями с керамическим покрытием
- Большой водяной фильтр в прозрачном корпусе
- Плавная регулировка давления
- Долговечный насос с коленчатым валом и поршнями с керамическим покрытием
- Большой водяной фильтр в прозрачном корпусе
- Плавная регулировка давления

Технические характеристики

Параметры электросети	ф. / В / Гц	3 / 400 / 50	3 / 400 / 50	1 / 220–240 / 50
Потребляемая мощность	кВт	6,9	4,9	3,4
Производительность	л/ч	520–900	520–700	450–600
Рабочее давление	бар / МПа	70–200 / 7–20	70–180 / 7–18	70–150 / 7–15
Макс. давление	бар	240	220	190
Макс. температура воды на входе	°С	60	60	60
Масса	кг	56	56	52
Размеры (Д × Ш × В)	мм	700 × 455 × 1010	700 × 455 × 1010	700 × 455 × 1010

Комплектация

Пистолет		стандартн.	стандартн.	стандартн.
Шланг высокого давления	м	10	10	10
Струйная трубка	мм	600	850	850
Переключаемое 3-поз. сопло		–	–	–
Мощное сопло		■	■	■
Грязевая фреза		–	–	–
Барабан для шланга выс. давления		–	–	–
Регулятор Servo Control		–	–	–
№ для заказа		1.367-308.0	1.367-307.0	1.367-306.0

■ входит в комплект поставки

HD 7/11-4 Classic

- Долговечный насос с коленчатым валом и поршнями с керамическим покрытием
- Большой водяной фильтр в прозрачном корпусе
- Плавная регулировка давления

Технические характеристики

Параметры электросети	ф. / В / Гц	1 / 220–240 / 50
Потребляемая мощность	кВт	2,9
Производительность	л/ч	520–700
Рабочее давление	бар / МПа	70–110 / 7–11
Макс. давление	бар	150
Макс. температура воды на входе	°С	60
Масса	кг	52
Размеры (Д × Ш × В)	мм	700 × 455 × 1010

Комплектация

Пистолет		стандартн.
Шланг высокого давления	м	10
Струйная трубка	мм	850
Переключаемое 3-поз. сопло		–
Мощное сопло		■
Грязевая фреза		–
Барабан для шланга выс. давления		–
Регулятор Servo Control		–
№ для заказа		1.367-305.0

■ входит в комплект поставки

HD CAGE CLASSIC

Надежный, компактный и легкий аппарат по привлекательной цене



Бюджетный аппарат HD 5/11 Cage Classic отличается не только высокой производительностью, но и надежностью, а малый вес и эргономичная ручка для переноски позволяют легко доставлять его к любым местам выполнения работ.

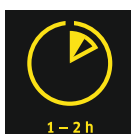

АППАРАТЫ ВЫСОКОГО ДАВЛЕНИЯ



1 Надежность и долговечность

- Моторно-насосный агрегат, 3-поршневой осевой насос которого оснащен латунной головкой блока цилиндров, отличается особенно долгим сроком службы.
- Прочная трубчатая рама надежно защищает аппарат при эксплуатации в сложных условиях.

2 Гибкость применения

- Аппарат может быть установлен на полу или на стене.
- Исключительно компактная конструкция и минимальный вес.

HD 5/11 Cage Classic

- Долговечный осевой насос для продолжительной непрерывной работы
- Прочная рама для защиты в сложных условиях эксплуатации
- Эргономичная ручка для переноски

Технические характеристики

Параметры электросети	ф. / В / Гц	1 / 230 / 50
Потребляемая мощность	кВт	2,2
Производительность	л/ч	500
Рабочее давление	бар / МПа	110 / 11
Макс. давление	бар	160
Макс. темпер. воды на входе	°С	60
Масса	кг	22
Размеры (Д × Ш × В)	мм	475 × 330 × 332

Комплектация

Пистолет		стандартн.
Шланг высокого давления	м	10
Струйная трубка	мм	600
Переключаемое 3-поз. сопло		–
Мощное сопло	■	
Грязевая фреза		–
Барaban для шланга выс. давления		–
Регулятор Servo Control		–
№ для заказа		1.520-204.0

■ входит в комплект поставки

HD CAGE CLASSIC

Солидные, надежные и универсальные аппараты



Аппараты рамной конструкции серии Classic оснащаются мощным насосом с коленчатым валом и керамическими поршнями, а также водяным фильтром для защиты насоса. Прочная конструкция трубчатой рамы позволяет устанавливать аппарат на стене.

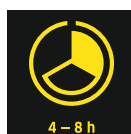

1 Надежность и долговечность

- 4-полюсный электродвигатель.
- Латунная головка блока цилиндров и керамические поршни.

2 Прочность и высокая надежность

- Стабильная трубчатая рама обеспечивает всем компонентам аппарата оптимальную защиту.
- Предусмотрены ручки для транспортировки.

HD 9/18-4 Cage Classic

HD 7/16-4 Cage Classic

HD 7/11-4 Cage Classic

- Долговечный насос с коленчатым валом и поршнями с керамическим покрытием
- Долговечный насос с коленчатым валом и поршнями с керамическим покрытием
- Долговечный насос с коленчатым валом и поршнями с керамическим покрытием
- Прочная защитная рама из стальных труб
- Держатель для пистолета с функцией автоматического отключения аппарата
- Прочная защитная рама из стальных труб
- Возможность монтажа на стене
- Возможность монтажа на стене
- Возможность монтажа на стене

Технические характеристики

Параметры электросети	ф. / В / Гц	3 / 400 / 50	3 / 400 / 50	1 / 230 / 50
Потребляемая мощность	кВт	5,9	4,3	2,9
Производительность	л/ч	450-900	400-700	520-700
Рабочее давление	бар / МПа	70-180 / 7-18	70-160 / 7-16	70-110 / 7-11
Макс. давление	бар	240	220	150
Макс. температура воды на входе	°С	60	60	60
Масса	кг	55	55	50,5
Размеры (Д × Ш × В)	мм	640 × 360 × 500	780 × 360 × 500	640 × 360 × 500

Комплектация

Пистолет		стандартн.	стандартн.	стандартн.
Шланг высокого давления	м	10	10	10
Струйная трубка	мм	600	100	600
Переключаемое 3-поз. сопло		-	-	-
Мощное сопло	■		■	■
Грязевая фреза		-	-	-
Барaban для шланга выс. давления		-	-	-
Регулятор Servo Control		-	-	-
№ для заказа		1.367-315.0	1.367-314.0	1.367-318.0

■ входит в комплект поставки

HD CLASSIC – С ДВИГАТЕЛЕМ ВНУТРЕННЕГО СГОРАНИЯ



Мобильные, автономные и удобные в обслуживании аппараты

Аппараты высокого давления серии Classic, оснащенные двигателем внутреннего сгорания, найдут применение во всех местах, не позволяющих подключиться к электросети, например, на стройплощадках или сельскохозяйственных предприятиях.

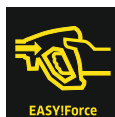
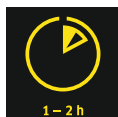

АППАРАТЫ ВЫСОКОГО ДАВЛЕНИЯ



1 Максимум автономности

- Мощные бензиновые двигатели обеспечивают работу без подключения к электросети.
- При помощи дополнительных принадлежностей возможна подача на вход аппарата воды из доступных источников (пруда, озера и т. д.).

2 Продуманное хранение принадлежностей

- Практичные держатели для шланга и струйной трубки на корпусе аппарата.
- Отсек для укладки сопел, инструментов и прочих мелких предметов.

3 Высокая мобильность

- Эргономичная ручка для легкого перемещения аппарата.
- Большие колеса с пневматическими шинами для перемещения по неровной местности.
- Расположение колес позволяет перемещать аппарат по лестницам.

4 Долговечность и удобство технического обслуживания

- Надежные насосы с коленчатым валом, соответствующие высоким стандартам качества Kärcher.
- Большой водяной фильтр для защиты насоса от повреждения.
- Термоклапан для защиты насоса от перегрева при работе в режиме циркуляции.

ТЕХНИЧЕСКИЕ ХАРАКТЕРИСТИКИ И КОМПЛЕКТАЦИЯ

HD 8/23 G Classic

HD 7/20 G Classic

HD 6/15 G Classic

■ Рама из стальных труб

■ Рама из стальных труб

■ Рама из стальных труб

■ Надежный насос с коленчатым валом

■ Надежный насос с коленчатым валом

■ Надежный насос с коленчатым валом

Технические характеристики

		бензиновый, G300FA	бензиновый, G250FA	бензиновый, G200FA
Тип двигателя		бензиновый, G300FA	бензиновый, G250FA	бензиновый, G200FA
Мощность двигателя	кВт / л.с.	6,8 / 9,25	5,2 / 7,1	4,1 / 5,6
Производительность	л/ч	800	700	600
Рабочее давление	бар / МПа	230 / 23	200 / 20	150 / 15
Макс. давление	бар	280	250	200
Макс. темпер. воды на входе	°С	60	60	60
Масса	кг	54	45	44,7
Размеры (Д × Ш × В)	мм	799 × 637 × 1097	799 × 637 × 1097	799 × 637 × 1097

Комплектация

Пистолет		EASY!Force	EASY!Force	EASY!Force
Шланг высокого давления	м	10	10	10
Струйная трубка	мм	840	840	840
Мощное сопло		■	■	■
№ для заказа		1.187-902.0	1.187-901.0	1.187-900.0

■ входит в комплект поставки

ПРИСПОСОБЛЕНИЯ ДЛЯ ЧИСТКИ СОЛНЕЧНЫХ БАТАРЕЙ iSolar

Чистые батареи – высокая энергоотдача

Первая система для чистки фотогальванических энергетических установок с сертификатом Немецкого сельскохозяйственного общества (DLG): Kärcher предлагает превосходное решение для эффективной очистки модулей солнечных батарей, значительно повышающей их энергоотдачу – до 20 % в сравнении с сильно загрязненными модулями.



АППАРАТЫ ВЫСОКОГО ДАВЛЕНИЯ

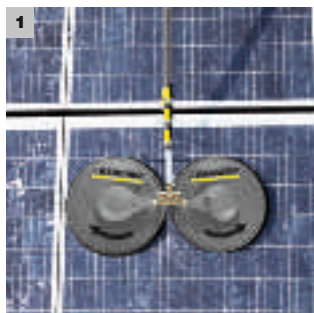

1 Дисковые щетки встречного вращения

- Высокие эффективность очистки и производительность по площади.
- Удобство в обращении благодаря компенсации поперечных усилий.
- Предварительное увлажнение соседних модулей.



2 Телескопические штанги из карбона / композитного материала

- Очень большой радиус действия и максимальная жесткость при малом весе.
- Управление щетками и регулировка частоты вращения при помощи интегрированного шарового крана.
- Быстродействующие замки для быстрого и легкого выдвигания.

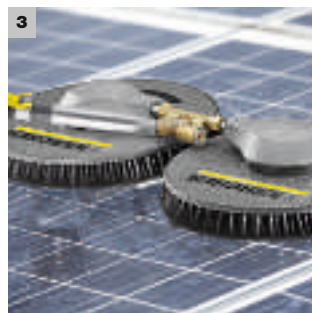

3 Шарнир

- Удобство работы в различных положениях.
- Концевой упор для защиты модулей от повреждения.
- Превосходная маневренность благодаря подвижному шарниру.



4 Модульная конструкция

- Возможность индивидуального комбинирования отдельных компонентов.
- Совместимость со стандартными разъемами M 18 и M 22.
- Совместимость с многочисленными аппаратами HD / HDS.

ТЕХНИЧЕСКИЕ ХАРАКТЕРИСТИКИ И КОМПЛЕКТАЦИЯ

	iSolar 400	iSolar 800	Страховочное приспособление
	<ul style="list-style-type: none"> Дисковая щетка с шарикоподшипником, приводимая во вращение струей воды Компактная модель начального уровня для чистки небольших площадей Разъем М 18 x 1,5, совместимость с большинством аппаратов HD / HDS 	<ul style="list-style-type: none"> Дисковые щетки встречного вращения с шарикоподшипниками Прочный латунный шарнир для изменения рабочего углового положения Превосходная маневренность 	<ul style="list-style-type: none"> Сертифицированная система защиты Перемещающийся ловитель с амортизатором Прочный металлический ящик для хранения и транспортировки
Технические характеристики			
Масса	кг 2,8	7	–
Рабочая ширина	мм 400	800	–
Производительность аппарата	л/ч 700–1000 / 1100–1300	700–1000 / 1100–1300	–
Длина	м –	–	–
Соединение	М 18 x 1,5 (внутр. резьба)	М 18 x 1,5 (внутр. резьба)	–
Материал	–	–	–
Комплектация			
Внутренний шланг высокого давления (необходимая принадлежность)	–	–	–
Шарнир	<input type="checkbox"/> (6.399-735.0)	<input checked="" type="checkbox"/>	–
Ящик для хранения	–	–	<input checked="" type="checkbox"/>
№ для заказа	6.368-456.0 / 6.368-457.0	6.368-454.0 / 6.368-455.0	6.988-152.0

■ входит в комплект поставки □ опция

АППАРАТЫ ВЫСОКОГО ДАВЛЕНИЯ

	iSolar TL 7 H	iSolar TL 10 H TL 10 C	iSolar TL 14 C
	<ul style="list-style-type: none"> Легко раздвигающаяся телескопическая штанга с быстродействующими замками и внутренним шлангом высокого давления Легкий композитный материал (смесь стекловолокна и карбона), выдерживающий высокие нагрузки Эргономичная рукоятка с шаровым краном 	<ul style="list-style-type: none"> Легко раздвигающаяся телескопическая штанга с быстродействующими замками и внутренним шлангом высокого давления Исполнение из композитного материала или карбона Эргономичная рукоятка с шаровым краном 	<ul style="list-style-type: none"> Легко раздвигающаяся телескопическая штанга с быстродействующими замками и внутренним шлангом высокого давления Особо прочный карбон, обеспечивающий максимальный радиус действия Эргономичная рукоятка с шаровым краном
Технические характеристики			
Масса	кг 3,5	4 3,7	5
Рабочая ширина	мм –	–	–
Производительность аппарата	л/ч –	–	–
Длина	м 1,8–7,2	2,4–10,2	2,4–14
Соединения	М 18 x 1,5 (нар. резьба) / М 22 x 1,5 (нар. резьба)	М 18 x 1,5 (нар. резьба) / М 22 x 1,5 (нар. резьба)	М 18 x 1,5 (нар. резьба) / М 22 x 1,5 (нар. резьба)
Материал	композитный	композитный карбон	карбон
Комплектация			
Внутренний шланг высокого давления (необходимая принадлежность)	6.392-978.0	6.392-977.0	6.392-976.0
Число сегментов штанги	5	5	7
Ящик для хранения	–	–	–
№ для заказа	4.107-054.0	4.107-053.0 4.107-055.0	4.107-052.0
№ для заказа с разъемами EASY!Lock	4.110-004.0	4.110-003.0 4.110-007.0	4.110-002.0

ВОДОУМЯГЧИТЕЛИ

Для безупречного блеска – без пятен и разводов



Предлагаемая Kärcher система умягчения на основе смоляного фильтра вырабатывает воду, высыхающую без образования известковых пятен. Полуавтоматический регенератор (опция) обеспечивает многократное использование фильтра.

АППАРАТЫ ВЫСОКОГО ДАВЛЕНИЯ



1 Смоляной фильтр

- Экономичное решение для умягчения воды.
- Высыхание поверхностей без образования известкового налета.
- Многократное применение благодаря регенерации.

2 Мобильный водоумягчитель

- Размещение всей системы на тележке с колесами, оснащенными пневматическими шинами.
- Продуманная конструкция с трубчатой рамой, обеспечивающая опорожнение для защиты от замерзания.
- Большой фильтр тонкой очистки воды для защиты от частиц грязи.

WS 50

WS 100

Регенератор WS

- Для высыхания очищенных поверхностей без образования пятен
- Высокая мобильность и простота транспортировки
- Рама из стальных труб с порошковым покрытием и большие колеса

- Для высыхания очищенных поверхностей без образования пятен
- Высокая мобильность и простота транспортировки
- Рама из стальных труб с порошковым покрытием и большие колеса

- Для полуавтоматической регенерации смоляного фильтра
- Простота в обращении (Plug & Play)
- Экономичное решение для интенсивной эксплуатации

Технические характеристики

Параметр	WS 50	WS 100	Регенератор WS
Масса	35 кг	40 кг	5,8 кг
Размеры (Д × Ш × В)	550 × 550 × 1030 мм	550 × 550 × 1030 мм	250 × 300 × 460 мм
Давление воды на входе	0–10 бар	0–10 бар	–
Рабочая температура	1–50 °С	1–50 °С	–
Объем выработки (при 10 °dH)	5000 л	10000 л	–
Время регенерации	– ч	– ч	2 ч

Комплектация

Компонент	WS 50	WS 100	Регенератор WS
Фильтр тонкой очистки воды	■	■	–
Слив для защиты от замерзания	■	■	–
Колеса с пневматическими шинами	■	■	–
Водомер	■	■	–
Обратный клапан	□	□	–
№ для заказа	6.368-463.0	6.368-464.0	6.368-465.0

■ входит в комплект поставки □ опция

ПРИСПОСОБЛЕНИЕ ДЛЯ ЧИСТКИ БОЧЕК

Очистка бочек – легко и просто!



Предлагаемое Kärcher приспособление BC 14/12 удовлетворяет запросы виноделов и производителей других напитков. Оно позволяет легко и тщательно очищать внутренние поверхности бочек, в т. ч. дубовых.

АППАРАТЫ ВЫСОКОГО ДАВЛЕНИЯ



1 Удобство для пользователя

- Переключение в режим отсасывания производится одним движением руки.
- В стандартную комплектацию входит все необходимое.
- Возможна эксплуатация во всех странах (115–240 В / 50 и 60 Гц).

2 Высокая эффективность очистки

- Во время 36-секундного цикла очистки обрабатываются все участки поверхности; бочка целиком очищается примерно за 5 минут.
- Непрерывное отсасывание воды во время очистки обеспечивает эффективную обработку поверхностей струей высокого давления.
- Очистка может производиться холодной или горячей водой под давлением до 120 бар.

Приспособление для чистки бочек BC 14/12

- С функцией отсасывания воды
- Для чистки бочек без их перемещения
- Водопроводящие компоненты из нержавеющей стали

Технические характеристики

Рабочее давление	бар / МПа	макс. 120 / 12
Производительность	л/ч	600–1400
Параметры электросети	ф. / В / Гц	1 / 115–240 / 50/60
Макс. темпер. воды на входе	°С	80
Потребляемая мощность	Вт	40
Частота вращения	об/мин	62
Длительность цикла очистки	с	36
Мин. размер отверстия в бочке	мм	40
Масса	кг	4,8
Макс. глубина погружения	мм	900

Комплектация

Блок питания	■
Комплекты сопел	■
Эластичная всасывающая трубка	350 мм
Всасывающая трубка	300 мм
Всасывающая трубка	350 мм
Всасывающая трубка	550 мм
Удлинительный кабель	10 м
№ для заказа	2.112-020.0

■ входит в комплект поставки

ПРИСПОСОБЛЕНИЯ ДЛЯ УНИЧТОЖЕНИЯ СОРНЯКОВ ГОРЯЧЕЙ ВОДОЙ



Преимущества системного решения от Kärcher: экологичность и высокая ЭКОНОМИЧНОСТЬ

При помощи аппарата высокого давления с подогревом воды, оснащенного предлагаемым Kärcher приспособлением для уничтожения сорняков WR 20 или WR 50, можно без значительных затрат уничтожать нежелательную растительность самым экологичным способом – без всяких гербицидов, только горячей водой. Быстро проникая вглубь почвы, она за счет высокой температуры разрушает растительные белки. Тем самым гарантируется надежное отмирание не только надземной части растений, но и их корней.



АППАРАТЫ ВЫСОКОГО ДАВЛЕНИЯ



1 Регулируемое шасси в комплекте поставки

- Позволяет без переутомления выполнять работу в течение долгого времени.
- Гарантирует постоянное поддержание оптимального расстояния до поверхности почвы.

2 Оптимальная комбинация для эффективной борьбы с сорняками

- Специальный адаптер обеспечивает равномерный выпуск воды по всей ширине сопловой балки.
- Самая современная технология нагрева, используемая в аппаратах высокого давления Kärcher, обеспечивает поддержание стабильной температуры воды на уровне, оптимальном для уничтожения сорняков (до 98 °C).

3 Компактная конструкция

- Небольшие размеры приспособления позволяют производить обработку даже в узких местах.
- Малый вес гарантирует комфортную работу.

4 Безопасный и безвредный метод

- В отличие от механических методов борьбы с сорняками, использование горячей воды не связано с риском повреждения или разрушения поверхностей.
- Исключается опасность возникновения пожара, характерная для метода выжигания.

ТЕХНИЧЕСКИЕ ХАРАКТЕРИСТИКИ И КОМПЛЕКТАЦИЯ



WR 50



WR 20

- Съемное и регулируемое по высоте шасси
- Оптимизированный расход воды
- Оптимизированный расход воды
- Компактность и малый вес

Технические характеристики

Рабочая ширина	мм	500	200
Производительность по площади	м²/ч	150–350	80–125
Температура	°С	макс. 100	макс. 100
Масса	кг	2,1	0,3
Расход воды	л/мин	5,8–8,3	8,3–16,7

Комплектация

Съемное шасси	■	–
№ для заказа	2.114-013.0	2.114-014.0

■ входит в комплект поставки

В зависимости от типа аппарата требуются различные сопловые насадки, гарантирующие оптимальный расход воды и, как следствие, сохранение постоянной высокой температуры:

HDS	№ для заказа сопловой насадки
HDS 6/14(-4) C	2.113-070.0
HDS 7/16 C	2.113-041.0
HDS 8/17 C	2.113-071.0
HDS 8/18-4 C	2.113-071.0
HDS 7/12-4 M	2.113-006.0
HDS 8/18-4 M	2.113-071.0
HDS 9/18-4 M	2.113-005.0
HDS 10/20-4 M	2.113-021.0
HDS 12/18-4 S	2.113-010.0
HDS 13/20-4 S	2.113-025.0
HDS 1000 De/Be	2.113-071.0
HDS 13/20 De Tr1	2.113-071.0

БЕЗОПАСНЫЙ СТРУЙНЫЙ ПИСТОЛЕТ

Для гидроабразивной очистки поверхностей небольшой площади



Струйный пистолет, обеспечивающий регулировку давления и расхода, легок в транспортировке, быстро готовится к работе и безопасен благодаря функции мгновенного отключения. Он обеспечивает рентабельную очистку различных поверхностей малых и средних размеров.



1 Удобство для пользователя

- Простота транспортировки и подготовки к работе позволяет оператору обойтись без посторонней помощи.

2 Универсальность

- Возможность регулировки давления воздуха, расхода воды и абразивного средства позволяет использовать струйный пистолет для обработки любых поверхностей.

Безопасный струйный пистолет

- Пистолет с воздушным соплом для гидроабразивной чистки
- Регуляторы на корпусе пистолета
- Функция защитного отключения

Технические характеристики

Давление воздуха	бар / МПа	3–12 / 0,3–1,2
Расход воздуха	м ³ /мин	3–8
Расход воды	л/ч	0–120
Расход абразивного средства	кг/ч	макс. 200
Масса	кг	3,4
Размеры (Д × Ш × В)	мм	480 × 80 × 280
№ для заказа		2.869-067.0

Специальные принадлежности

Специальные принадлежности	№ для заказа
Воздушный шланг (10 м) с муфтами	6.390-284.0
Воздушный шланг (20 м) с муфтами	6.390-285.0
Специальное высокопроизводительное воздушное сопло	5.130-249.0

МНОГОФУНКЦИОНАЛЬНЫЙ УБОРОЧНЫЙ АППАРАТ

Мобильный универсал



Аппарат AP 100/50 M оснащен баком для воды, обеспечивающим независимость от местных источников водоснабжения. Но это – лишь одно из многочисленных преимуществ многофункционального аппарата, оснащенного 10-метровым всасывающим шлангом, системой дозирования, позволяющей работать с двумя разными чистящими средствами, и пистолетом высокого давления со струйной трубкой длиной 0,5 м.



1 Чистка высоким давлением

- Раствор чистящего средства подается насосом высокого давления.
- 15-метровый шланг высокого давления обеспечивает большой радиус действия.
- Струйная трубка с соплом высокого давления входит в стандартную комплектацию. Возможно дооснащение различными другими принадлежностями (например, трубкой для пенной чистки).

2 Интегрированный пылесос

- Используемая для мойки вода может легко собираться пылесосом влажной и сухой уборки (например, в отсутствие водостока).
- Возможно одновременное использование аппарата двумя лицами.
- Эластичный шланг обеспечивает оптимальное выполнение работ.

AP 100/50 M

- Многофункциональный аппарат: аппарат высокого давления + пылесос
- С баком для чистой воды
- С системой дозирования чистящего средства

Технические характеристики

Объем баков для чистой / грязной воды	л	100 / 70
Рабочее давление	бар	регулируемое (2 ступени)
Низкое давление	бар	6
Высокое давление	бар	19 / макс. 50
Подача	л/мин	5
Мощность двигателя всасыв. турбины / насоса	Вт	1800 / 370
Длина кабеля	м	15
Масса	кг	100
№ для заказа		1.007-058.0

Принадлежности	№ для заказа	Описание
Трубка для пенной чистки с баллоном	6.394-668.0	Короткая трубка для пенной чистки с присоединенным к ней баллоном для чистящего средства (1 л). Прекрасно подходит, например, для пенной чистки стен и сантехнической арматуры. С поворотным соединением М 22 × 1,5, регуляторами дозировки чистящего средства и угла распыления струи.
Соединительный элемент	4.402-022.0	Для прикрепления сопел высокого давления и других принадлежностей к пистолету (с резьбовым разъемом для сопла) – 1 × М 22 × 1,5 / 1 × М 18 × 1,5.
Насадка для чистки твердых поверхностей и ковров	2.642-552.0	Насадка для пола, позволяющая очищать твердые поверхности и обрабатывать текстильные покрытия моющим пылесосом.

ЕЩЕ ЧИЩЕ: ФИРМЕННЫЕ ПРИНАДЛЕЖНОСТИ KÄRCHER

Использование фирменных принадлежностей и чистящих средств Kärcher значительно расширяет сферу применения аппаратов высокого давления – от мойки автомобилей и строительной техники до уборки полов и очистки фасадов. Ориентируясь на запросы потребителей, мы постоянно совершенствуем наши принадлежности и создаем инновационные продукты, способствующие эффективному решению повседневных проблем чистки.



Содержание – Принадлежности для аппаратов высокого давления

Принадлежности для чистки солнечных батарей	Стр. 112	Принадлежности для промывки труб	Стр. 144
Шланги высокого давления	Стр. 116	Принадлежности для внутренней чистки бочек и резервуаров	Стр. 146
Барабаны для шлангов	Стр. 122	Приспособления для очистки поверхностей	Стр. 148
Соединительные элементы	Стр. 126	Принадлежности для гидроабразивной очистки	Стр. 152
Пистолеты	Стр. 128	Принадлежности для пенной чистки	Стр. 154
Струйные трубки	Стр. 130	Инжекторы для чистящих средств	Стр. 156
Моечные щетки	Стр. 132	Монтажные комплекты	Стр. 158
Сопла	Стр. 134	Прочие принадлежности	Стр. 162



1 Пистолет EASY!Force

Конструкция нашего нового пистолета EASY!Force предусматривает использование силы отдачи водяной струи для сведения усилия оттяжки рычага к нулю, что обеспечивает продолжительную работу без переутомления. Кроме того, клапан этого пистолета в версии Advanced выполнен целиком из керамики, что гарантирует значительное (до 5-кратного) увеличение срока службы в сравнении с обычными пистолетами.

2 Регулятор Servo Control

Этот удобный регулятор, устанавливаемый непосредственно на пистолете, позволяет плавно изменять давление и расход воды, не прерывая работу.

3 Быстродействующие разъемы EASY!Lock

Запатентованные разъемы EASY!Lock в 5 раз ускоряют подготовку аппарата высокого давления к работе, замену принадлежностей в процессе работы и их отсоединение после ее завершения. При этом они не уступают испытанным резьбовым разъемам в надежности и долговечности.

4 Эргономичная рукоятка для струйной трубки

Дополнительная рукоятка, предлагаемая в качестве опции для наших струйных трубок серии EASY!Lock, позволяет удерживать их в оптимальном положении и гарантирует максимальное удобство выполнения работ по мойке автомобилей, уборке полов или чистке фасадов.

5 Струйная трубка PowerControl

Эта трубка позволяет плавно регулировать давление непосредственно в процессе работы, не уменьшая при этом расход воды, а также обеспечивает добавку в струю чистящего средства в режиме низкого давления. Она является идеальным дополнением к аппаратам без регулятора Servo Control.

6 Приспособления для очистки поверхностей FRV

Эти приспособления обеспечивают аккуратную очистку поверхностей, не сопровождающуюся забрызгиванием окружающего пространства, с одновременным сбором грязной воды, что позволяет обойтись без заключительной промывки. Для уборки с очень высокой производительностью предлагается новое приспособление с рабочей шириной 500 мм в устойчивом к горячей воде исполнении из нержавеющей стали (FRV 50 Me).

7 Новая трубка для пенной чистки с баллоном

Инновационное решение для пенной чистки: усовершенствованный вариант трубки для пены чистки отличается возможностью дополнительной регулировки положения струи, точным дозированием чистящего средства и более стойким корпусом из никелированной латуни. Эта трубка предлагается в двух вариантах – для аппаратов с системой Servo Control и без нее.

БЫСТРОДЕЙСТВУЮЩИЕ РАЗЪЕМЫ EASY!LOCK



Надежное соединение – в 5 раз быстрее

Долгая подготовка аппарата высокого давления к работе и большие затраты времени на замену принадлежностей остались в прошлом: наши новые запатентованные резьбовые разъемы EASY!Lock гарантируют колоссальную экономию рабочего времени в сравнении с резьбовыми разъемами, которым они к тому же не уступают в долговечности и надежности соединения.



АППАРАТЫ ВЫСОКОГО ДАВЛЕНИЯ



1

1 Быстро и удобно

Соединения во всех точках сопряжения осуществляются буквально одним движением руки – простым поворотом на 360°. Это позволяет гораздо легче и быстрее (до 5 раз) подготавливать аппарат к применению и устанавливать разные принадлежности (например, моющие щетки или приспособления для чистки поверхностей) в процессе работы.



2

2 Прочность и надежность

Специально разработанный конус обеспечивает самостопорение резьбы, гарантируя надежное резьбовое соединение. Резьбовой быстродействующий разъем не имеет изнашивающихся деталей и не чувствителен к загрязнению.

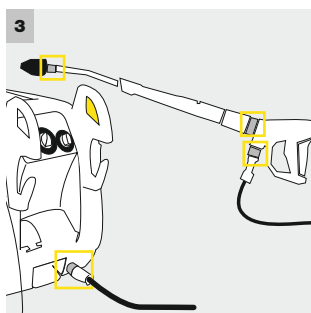

3

3 Интуитивное управление

Принцип соединения исключительно прост и идентичен для всех четырех точек сопряжения. При этом, в отличие от обычных быстроразъемных соединений, разъемы системы EASY!Lock весят не больше резьбовых разъемов.



4

4 Качество без компромиссов

Вместо осевого уплотнения кольцом круглого сечения в струйной трубке системы EASY!Lock используется радиальное уплотнение. Это увеличивает срок службы уплотнительных колец и практически исключает риск их потери.

Тисненный номер

Каждый адаптер имеет свой номер, исключая ошибочный выбор.

Разъем EASY!Lock

4-заходная трапецеидальная резьба с конусной фиксацией.

Антрацитовый цвет = EASY!Lock

Цветовая кодировка разъемов EASY!Lock.



Резьба M 22 x 1,5

Метрическая резьба для принадлежностей без разъемов EASY!Lock.

Черный цвет = резьба M 22 x 1,5

Цветовая кодировка обычного резьбового разъемов.



EASY!Lock – M 22×1,5 № д. зак. 4.111-029.0 Адаптер для соединения шлангов высокого давления с разъемом EASY!Lock со шлангами с разъемом M 22×1,5.



EASY!Lock – M 22×1,5 № д. зак. 4.111-030.0 Адаптер для соединения аппаратов высокого давления / пистолетов с разъемом M 22×1,5 и шлангов с разъемом EASY!Lock.



EASY!Lock – M 22×1,5 № д. зак. 4.111-031.0 Адаптер для соединения пистолетов с разъемом M 22×1,5 и струйных трубок или регуляторов Servo Control с разъемом EASY!Lock.



EASY!Lock – AVS № д. зак. 4.111-032.0 Адаптер для соединения шлангов высокого давления со штуцерным разъемом AVS с пистолетом EASY!Force.



EASY!Lock – M 22×1,5 № д. зак. 4.111-033.0 Адаптер для соединения пистолета EASY!Force со струйными трубками с разъемом M 22×1,5.



EASY!Lock – M 22×1,5 № д. зак. 4.111-034.0 Адаптер для соединения шлангов высокого давления с разъемом M 22×1,5 с пистолетом EASY!Force.



EASY!Lock – M 18×1,5 № д. зак. 4.111-035.0 Адаптер для соединения струйных трубок с разъемом M 18×1,5 и сопел с разъемом EASY!Lock.



EASY!Lock – M 18×1,5 № д. зак. 4.111-036.0 Адаптер для соединения струйных трубок с разъемом EASY!Lock и сопел с разъемом M 18×1,5.

Адаптеры, подходящие к уже имеющимся аппаратам и принадлежностям, можно также найти в нашем цифровом справочнике: www.karcher.com/adaptfinder-easylock

ПРИНАДЛЕЖНОСТИ ДЛЯ ЧИСТКИ СОЛНЕЧНЫХ БАТАРЕЙ



Загрязнение пылью, копотью и пылью значительно снижает производительность фотогальванических батарей и солнечных систем теплоснабжения – потери энергии могут достигать 20 %. Ни дождь, ни ветер не могут полностью удалить грязь, и для обеспечения стабильной высокой энергоотдачи приходится регулярно проводить тщательную очистку солнечных панелей. Модульная система iSolar гарантирует эффективную и безопасную очистку солнечных батарей любого размера. Дисконные щетки, закрепляемые на телескопических штангах разной длины, приводятся во вращение водой, подаваемой аппаратом высокого давления, и тщательно очищают поверхность.

АППАРАТЫ ВЫСОКОГО ДАВЛЕНИЯ

		№ для заказа (EASY!Lock)	№ для заказа (до 2015 г.)	Макс. темпер. воды на входе	Длина	Описание
Телескопические штанги для чистки солнечных батарей						
iSolar TL 14 C (без шланга)	1	4.110-002.0	4.107-052.0	60 °С	2,6–14 м	Телескопическая штанга из карбона отличается максимальной прочностью при малом весе и оснащена практичными быстродействующими замками для удобного изменения рабочей длины (макс. 14 м). Для регулирования частоты вращения устанавливаемого на штангу щеточного приспособления предусмотрен удобный шаровой кран. В целях обеспечения безопасности труда нижний сегмент штанги выполнен из электроизоляционного композитного материала (смеси карбона со стекловолокном).
iSolar TL 10 C (без шланга)	2	4.110-007.0	4.107-055.0	60 °С	2,6–10 м	Телескопическая штанга из карбона отличается максимальной прочностью при малом весе и оснащена практичными быстродействующими замками для удобного изменения рабочей длины (макс. 10 м). Для регулирования частоты вращения устанавливаемого на штангу щеточного приспособления предусмотрен удобный шаровой кран. В целях обеспечения безопасности труда нижний сегмент штанги выполнен из электроизоляционного композитного материала (смеси карбона со стекловолокном).
iSolar TL 10 H (без шланга)	3	4.110-003.0	4.107-053.0	60 °С	2,6–10 м	Телескопическая штанга из композитного материала (смеси карбона со стекловолокном) отличается высокой прочностью при малом весе и оснащена практичными быстродействующими замками для удобного изменения рабочей длины (макс. 10 м). Для регулирования частоты вращения устанавливаемого на штангу щеточного приспособления предусмотрен удобный шаровой кран. Нижний сегмент штанги также выполнен из электроизоляционного композитного материала, гарантирующего безопасность труда.
iSolar TL 7 H (без шланга)	4	4.110-004.0	4.107-054.0	60 °С	2–7 м	Телескопическая штанга из композитного материала (смеси карбона со стекловолокном) отличается высокой прочностью при малом весе и оснащена практичными быстродействующими замками для удобного изменения рабочей длины (макс. 7,2 м). Для регулирования частоты вращения устанавливаемого на штангу щеточного приспособления предусмотрен удобный шаровой кран. Нижний сегмент штанги также выполнен из электроизоляционного композитного материала, гарантирующего безопасность труда.
Шланг высокого давления iSolar 7	5	6.392-978.0	6.392-978.0	155 °С	8,5 м	Высококачественный эластичный шланг высокого давления в резиновой оболочке сочетается с телескопической штангой iSolar TL 7. Наружная поверхность шланга отличается повышенным скольжением, обеспечивающим легкое изменение рабочей длины штанги.
Шланг высокого давления iSolar 10	6	6.392-977.0	6.392-977.0	155 °С	11,5 м	Высококачественный эластичный шланг высокого давления в резиновой оболочке сочетается с телескопической штангой iSolar TL 10. Наружная поверхность шланга отличается повышенным скольжением, обеспечивающим легкое изменение рабочей длины штанги.
Шланг высокого давления iSolar 14	7	6.392-976.0	6.392-976.0	155 °С	15 м	Высококачественный эластичный шланг высокого давления в резиновой оболочке сочетается с телескопической штангой iSolar TL 14. Наружная поверхность шланга отличается повышенным скольжением, обеспечивающим легкое изменение рабочей длины штанги.

□ опция Другие принадлежности Kärcher представлены на последующих страницах.

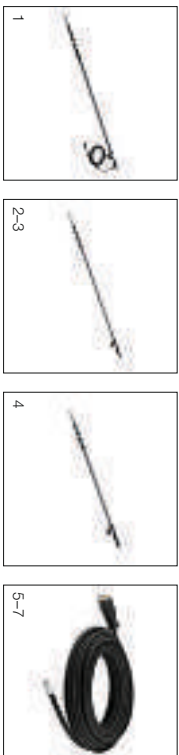

7	6	5	4	3	2	1	
<input type="checkbox"/>	<input type="checkbox"/>	<input type="checkbox"/>	<input type="checkbox"/>	<input type="checkbox"/>	<input type="checkbox"/>	<input type="checkbox"/>	HDS 13/20-4 S / HDS 13/20-4 SX / HDS 12/18-4 S
<input type="checkbox"/>	<input type="checkbox"/>	<input type="checkbox"/>	<input type="checkbox"/>	<input type="checkbox"/>	<input type="checkbox"/>	<input type="checkbox"/>	HDS 12/18-4 SX / HDS 10/20-4 M / HDS 10/20-4 MX
<input type="checkbox"/>	<input type="checkbox"/>	<input type="checkbox"/>	<input type="checkbox"/>	<input type="checkbox"/>	<input type="checkbox"/>	<input type="checkbox"/>	HDS 9/18-4 M / HDS 9/18-4 MX / HDS 8/18-4 M
<input type="checkbox"/>	<input type="checkbox"/>	<input type="checkbox"/>	<input type="checkbox"/>	<input type="checkbox"/>	<input type="checkbox"/>	<input type="checkbox"/>	HDS 8/18-4 MX
<input type="checkbox"/>	<input type="checkbox"/>	<input type="checkbox"/>	<input type="checkbox"/>	<input type="checkbox"/>	<input type="checkbox"/>	<input type="checkbox"/>	HDS 8/18-4 C / HDS 8/18-4 CX / HDS 8/17 C
<input type="checkbox"/>	<input type="checkbox"/>	<input type="checkbox"/>	<input type="checkbox"/>	<input type="checkbox"/>	<input type="checkbox"/>	<input type="checkbox"/>	HDS 8/17 CX / HDS 7/16 C / HDS 7/16 CX
<input type="checkbox"/>	<input type="checkbox"/>	<input type="checkbox"/>	<input type="checkbox"/>	<input type="checkbox"/>	<input type="checkbox"/>	<input type="checkbox"/>	HDS 13/20 De Tr1
<input type="checkbox"/>	<input type="checkbox"/>	<input type="checkbox"/>	<input type="checkbox"/>	<input type="checkbox"/>	<input type="checkbox"/>	<input type="checkbox"/>	HDS-E 8/16-4 M 36 кВт / 24 кВт / 12 кВт
<input type="checkbox"/>	<input type="checkbox"/>	<input type="checkbox"/>	<input type="checkbox"/>	<input type="checkbox"/>	<input type="checkbox"/>	<input type="checkbox"/>	HDS 1000 De / HDS 1000 Be
<input type="checkbox"/>	<input type="checkbox"/>	<input type="checkbox"/>	<input type="checkbox"/>	<input type="checkbox"/>	<input type="checkbox"/>	<input type="checkbox"/>	HD 13/18-4 S Plus / HD 13/18-4 SX Plus / HD 10/25-4 S
<input type="checkbox"/>	<input type="checkbox"/>	<input type="checkbox"/>	<input type="checkbox"/>	<input type="checkbox"/>	<input type="checkbox"/>	<input type="checkbox"/>	HD 10/25-4 S Plus / HD 10/25-4 SX Plus / HD 10/23-4 S
<input type="checkbox"/>	<input type="checkbox"/>	<input type="checkbox"/>	<input type="checkbox"/>	<input type="checkbox"/>	<input type="checkbox"/>	<input type="checkbox"/>	HD 10/23-4 S Plus / HD 10/23-4 SX Plus / HD 9/20-4 M
<input type="checkbox"/>	<input type="checkbox"/>	<input type="checkbox"/>	<input type="checkbox"/>	<input type="checkbox"/>	<input type="checkbox"/>	<input type="checkbox"/>	HD 9/20-4 M Plus / HD 9/20-4 MX Plus / HD 9/19 M
<input type="checkbox"/>	<input type="checkbox"/>	<input type="checkbox"/>	<input type="checkbox"/>	<input type="checkbox"/>	<input type="checkbox"/>	<input type="checkbox"/>	HD 9/19 M Plus / HD 9/19 MX Plus / HD 7/18-4 M
<input type="checkbox"/>	<input type="checkbox"/>	<input type="checkbox"/>	<input type="checkbox"/>	<input type="checkbox"/>	<input type="checkbox"/>	<input type="checkbox"/>	HD 7/18-4 M Plus / HD 7/18-4 MX Plus
<input type="checkbox"/>	<input type="checkbox"/>	<input type="checkbox"/>	<input type="checkbox"/>	<input type="checkbox"/>	<input type="checkbox"/>	<input type="checkbox"/>	HD 7/18 C / HD 7/18 C Plus / HD 7/18 CX Plus
<input type="checkbox"/>	<input type="checkbox"/>	<input type="checkbox"/>	<input type="checkbox"/>	<input type="checkbox"/>	<input type="checkbox"/>	<input type="checkbox"/>	HD 10/25-4 Cage Plus
<input type="checkbox"/>	<input type="checkbox"/>	<input type="checkbox"/>	<input type="checkbox"/>	<input type="checkbox"/>	<input type="checkbox"/>	<input type="checkbox"/>	HD 9/23 De / HD 9/23 G / HD 9/21 G
<input type="checkbox"/>	<input type="checkbox"/>	<input type="checkbox"/>	<input type="checkbox"/>	<input type="checkbox"/>	<input type="checkbox"/>	<input type="checkbox"/>	HD 8/20 G
<input type="checkbox"/>	<input type="checkbox"/>	<input type="checkbox"/>	<input type="checkbox"/>	<input type="checkbox"/>	<input type="checkbox"/>	<input type="checkbox"/>	HD 9/20-4 Classic / HD 7/18-4 Classic
<input type="checkbox"/>	<input type="checkbox"/>	<input type="checkbox"/>	<input type="checkbox"/>	<input type="checkbox"/>	<input type="checkbox"/>	<input type="checkbox"/>	HD 7/11-4 Classic
<input type="checkbox"/>	<input type="checkbox"/>	<input type="checkbox"/>	<input type="checkbox"/>	<input type="checkbox"/>	<input type="checkbox"/>	<input type="checkbox"/>	HD 8/23 G Classic / HD 7/20 G Classic

ПРИНАДЛЕЖНОСТИ ДЛЯ ЧИСТКИ СОЛНЕЧНЫХ БАТАРЕЙ



При использовании жесткой воды на поверхности очищенных модулей может оставаться известковый налет, значительно снижающий их энергоотдачу. Надежную защиту от пятен известки гарантируют предлагаемые Kärcher мобильные водоумягчители и средство для чистки солнечных батарей RM 99. Используемая в водоумягчителях ионообменная смола поглощает растворенную известь и уменьшает жесткость воды до уровня 0–1 °dH.

АППАРАТЫ ВЫСОКОГО ДАВЛЕНИЯ

		№ для заказа (EASY!Lock)	№ для заказа (до 2015 г.)	Производительность	Макс. темпер. воды на входе	Описание
Щетки iSolar и водоумягчители						
iSolar 400	1	6.368-456.0	6.368-456.0	700–1000 л/ч	40 °C	Щеточное приспособление iSolar 400 с дисковой щеткой, приводимой во вращение потоком воды, имеет рабочую ширину 400 мм, оптимальную для очистки солнечных батарей малых и средних размеров. Малый вес и удобство в обращении позволяют легко очищать даже сборки солнечных модулей, установленные на опорах.
	2	6.368-457.0	6.368-457.0	1100–1300 л/ч	40 °C	
iSolar 800	3	6.368-454.0	6.368-454.0	700–1000 л/ч	40 °C	Щеточное приспособление iSolar 800 рабочей шириной 800 мм оснащено двумя дисковыми щетками, приводимыми во вращение потоком воды. Встречное вращение щеток компенсирует возникающие радиальные усилия, облегчая управление приспособлением. Значительно облегчает работу и шарнирное присоединение приспособления, гарантирующее прилегание щеток к поверхности и ее равномерную очистку. Приспособление отличается высокой производительностью по площади, позволяющей эффективно очищать солнечные батареи больших размеров (например, смонтированные на крышах животноводческих помещений).
	4	6.368-455.0	6.368-455.0	1100–1300 л/ч	40 °C	
Страховочное приспособление iSolar	5	6.988-152.0	6.988-152.0			Сертифицированная система индивидуальной защиты для безопасного выполнения работ на крыше включает перемещающийся ловитель с амортизатором и тросом длиной 15 м, страховочный пояс, крепежный карабин, а также практичный металлический ящик для хранения и транспортировки.
WS 50	6	6.368-463.0	6.368-463.0		30 °C	Мобильные водоумягчители WS 50 / WS 100 предотвращают образование известкового налета на очищенных поверхностях за счет поглощения растворенной в воде извести специальной ионообменной смолой.
WS 100	7	6.368-464.0	6.368-464.0		30 °C	
Регенератор WS	8	6.368-465.0	6.368-465.0			Регенератор обеспечивает полуавтоматическую обратную промывку и регенерацию картриджей, используемых в водоумягчителях WS 50 и WS 100.

опция Другие принадлежности Kärcher представлены на последующих страницах.

ШЛАНГИ ВЫСОКОГО ДАВЛЕНИЯ



Уникальная система EASY!Lock позволяет быстро и надежно соединять шланг с аппаратом и легко отсоединять его. При этом наши шланги высокого давления с желтым разъемом снабжены вращающейся муфтой, препятствующей скручиванию шланга. Для расширения радиуса действия аппаратов предлагается широкий ассортимент удлинительных шлангов.

АППАРАТЫ ВЫСОКОГО ДАВЛЕНИЯ

		№ для заказа (EASY!Lock)	№ для заказа (до 2015 г.)	Номин. диаметр	Макс. рабочее давление	Длина	Описание
Стандартные шланги							
Шланг высокого давления, с AVS-разъемом для барабана, НД 6, 250 бар, 15 м, ANTI!Twist	1	6.110-037.0	6.391-417.0	НД 6	250 бар	15 м	Шланг высокого давления с поворотным разъемом для соединения с барабаном для шланга и разъемом EASY!Lock.
Шланг высокого давления, с AVS-разъемом для барабана, НД 6, 250 бар, 15 м	2	6.110-036.0	6.391-417.0	НД 6	250 бар	15 м	
Шланг высокого давления, с AVS-разъемом для барабана, НД 6, 300 бар, 15 м	3	6.110-026.0	6.392-277.0	НД 6	300 бар	15 м	
Шланг высокого давления, с AVS-разъемом для барабана, НД 8, 315 бар, 15 м, ANTI!Twist	4	6.110-033.0	6.390-185.0	НД 8	315 бар	15 м	
Стандартные шланги с резьбовыми разъемами с обеих сторон							
Шланг высокого давления, 2 × EASY!Lock, НД 6, 250 бар, 10 м, ANTI!Twist	5	6.110-035.0	6.391-238.0	НД 6	250 бар	10 м	Шланг высокого давления с разъемами EASY!Lock с обеих сторон.
Шланг высокого давления, 2 × EASY!Lock, НД 6, 250 бар, 10 м	6	6.110-034.0	6.391-238.0	НД 6	250 бар	10 м	
Шланг высокого давления, 2 × EASY!Lock, НД 6, 300 бар, 10 м, ANTI!Twist	7	6.110-056.0	6.391-875.0	НД 6	300 бар	10 м	
Шланг высокого давления, 2 × EASY!Lock, НД 8, 315 бар, 10 м, ANTI!Twist	8	6.110-031.0	6.390-025.0	НД 8	315 бар	10 м	
Шланг высокого давления, 2 × EASY!Lock, НД 8, 315 бар, 15 м, ANTI!Twist	9	6.110-030.0	6.390-010.0	НД 8	315 бар	15 м	
Шланг высокого давления, 2 × EASY!Lock, НД 8, 315 бар, 20 м, ANTI!Twist	10	6.110-032.0	6.390-171.0	НД 8	315 бар	20 м	
Шланг высокого давления, 2 × EASY!Lock, НД 8, 315 бар, 30 м, ANTI!Twist	11	6.110-014.0	6.390-293.0	НД 8	315 бар	30 м	
Шланг высокого давления, 2 × EASY!Lock, НД 10, 220 бар, 15 м	12	6.110-042.0	6.390-023.0	НД 10	220 бар	15 м	
Шланг высокого давления, 2 × EASY!Lock, НД 10, 220 бар, 20 м	13	6.110-043.0	6.390-726.0	НД 10	220 бар	20 м	
Шланг высокого давления, 2 × EASY!Lock, НД 10, 220 бар, 25 м	14	6.110-044.0	6.391-513.0	НД 10	220 бар	25 м	
Шланг высокого давления, 2 × EASY!Lock, НД 10, 220 бар, 40 м	15	6.110-045.0	6.391-510.0	НД 10	220 бар	40 м	
Шланг высокого давления, 2 × EASY!Lock, НД 12, 250 бар, 15 м	16	6.110-059.0	6.391-849.0	НД 12	250 бар	15 м	
Шланг высокого давления, 2 × EASY!Lock, НД 12, 250 бар, 40 м	17	6.110-060.0	6.391-865.0	НД 12	250 бар	40 м	

■ входит в комплект поставки □ опция ▲ в качестве удлинительного шланга Другие принадлежности Kärcher представлены на последующих страницах.

ДОЛГОВЕЧНЫЕ ШЛАНГИ ВЫСОКОГО ДАВЛЕНИЯ



Предлагаемые Kärcher шланги Longlife 400 удовлетворяют самым высоким требованиям и гарантируют длительный срок службы. Оснащенные 2 слоями стальной арматуры и прочной резиновой оболочкой, они выдерживают давление до 400 бар.

АППАРАТЫ ВЫСОКОГО ДАВЛЕНИЯ

		№ для заказа (EASY!Lock)	№ для заказа (до 2015 г.)	Номин. диаметр	Макс. рабочее давление	Длина	Описание
Долговечные шланги (Longlife 400)							
Шланг высокого давления Longlife 400, с AVS-разъемом для барабана, НД 8, 400 бар, 20 м, ANTI!Twist	1	6.110-028.0	6.390-208.0	НД 8	400 бар	20 м	Шланг высокого давления с двойным стальным армированием, с поворотным разъемом для соединения с барабаном для шланга и разъемом EASY!Lock.
Долговечные шланги (Longlife 400) с резьбовыми разъемами с обеих сторон							
Шланг высокого давления Longlife 400, 2 × EASY!Lock, НД 8, 400 бар, 1,5 м	2	6.110-024.0	6.390-178.0	НД 8	400 бар	1,5 м	Шланг высокого давления с разъемами EASY!Lock с обеих сторон.
Шланг высокого давления Longlife 400, 1 × EASY!Lock, 1 × M 22 × 1,5, НД 8, 400 бар, 1,5 м	3	6.110-069.0	6.392-282.0	НД 8	400 бар	1,5 м	Шланг высокого давления с двойным стальным армированием, с резьбовым разъемом M 22 × 1,5 и разъемом EASY!Lock.
Шланг высокого давления Longlife 400, 2 × EASY!Lock, НД 8, 400 бар, 10 м, ANTI!Twist	4	6.110-038.0	6.388-083.0	НД 8	400 бар	10 м	Шланг высокого давления с двойным стальным армированием и разъемами EASY!Lock с обеих сторон.
Шланг высокого давления Longlife 400, 2 × EASY!Lock, НД 8, 400 бар, 30 м, ANTI!Twist	5	6.110-023.0	6.390-294.0	НД 8	400 бар	30 м	
Шланг высокого давления Longlife 400, 2 × EASY!Lock, НД 8, 400 бар, 20 м, ANTI!Twist	6	6.110-027.0	6.390-027.0	НД 8	400 бар	20 м	
Шланг высокого давления Longlife 400, 2 × EASY!Lock, НД 8, 400 бар, 15 м, ANTI!Twist	7	6.110-029.0	6.389-709.0	НД 8	400 бар	15 м	

■ входит в комплект поставки □ опция ▲ в качестве удлинительного шланга Другие принадлежности Kärcher представлены на последующих страницах.

7	6	5	4	3	2	1	
			■		<input type="checkbox"/>	■	HDS 13/20-4 S
			■		<input type="checkbox"/>	■	HDS 13/20-4 SX
▶	▶	▶	■		<input type="checkbox"/>	■	HDS 12/18-4 S / HDS 10/20-4 M / HDS 9/18-4 M / HDS 8/18-4 M
▶	▶	▶	■		<input type="checkbox"/>	■	HDS 12/18-4 SX / HDS 10/20-4 MX / HDS 9/18-4 MX / HDS 8/18-4 MX
▶	▶	▶	■		<input type="checkbox"/>	■	HDS 7/12-4 M
▶	▶	▶			<input type="checkbox"/>	■	HDS 7/12-4 MX
▶	▶	▶	<input type="checkbox"/>	<input type="checkbox"/>	<input type="checkbox"/>		HDS 8/18-4 C / HDS 8/17 C / HDS 7/16 C / HDS 6/14-4 C / HDS 6/14 C
▶	▶	▶			<input type="checkbox"/>	<input type="checkbox"/>	HDS 8/18-4 CX / HDS 8/17 CX / HDS 7/16 CX / HDS 6/14-4 CX
▶	▶	▶			<input type="checkbox"/>	<input type="checkbox"/>	HDS 6/14 CX
▶	▶	▶			<input type="checkbox"/>		HDS 5/12 C
▶	▶	▶			<input type="checkbox"/>		HDS 5/15 U / HDS 5/13 U / HDS 5/11 U
▶	▶	▶					HDS 5/15 UX
▶	▶	▶					HDS 5/13 UX
▶	▶	▶					HDS 5/11 UX
		<input type="checkbox"/>	<input type="checkbox"/>		<input type="checkbox"/>		HDS 13/20 De Tr1
					<input type="checkbox"/>		HDS 2000 Super
▶	▶	▶	<input type="checkbox"/>	<input type="checkbox"/>	<input type="checkbox"/>		HDS-E 8/16-4 M 36 кВт / 24 кВт / 12 кВт
▶	▶	▶	<input type="checkbox"/>	<input type="checkbox"/>	<input type="checkbox"/>		HDS 1000 De / HDS 1000 Be / HDS 801 D
▶	▶	▶	<input type="checkbox"/>	<input type="checkbox"/>	<input type="checkbox"/>		HDS 801 B
			<input type="checkbox"/>	<input type="checkbox"/>	<input type="checkbox"/>		HD 13/18-4 S Plus
					<input type="checkbox"/>	<input type="checkbox"/>	HD 13/18-4 SX Plus
▶	▶	▶	<input type="checkbox"/>	<input type="checkbox"/>	<input type="checkbox"/>		HD 10/25-4 S / HD 10/25-4 S Plus / HD 10/23-4 S / HD 10/23-4 S Plus
▶	▶	▶			<input type="checkbox"/>		HD 10/25-4 SX Plus / HD 10/23-4 SX Plus
▶	▶	▶	<input type="checkbox"/>	<input type="checkbox"/>	<input type="checkbox"/>		HD 9/20-4 M / HD 9/20-4 M Plus / HD 9/19 M / HD 9/19 M Plus
▶	▶	▶			<input type="checkbox"/>		HD 9/20-4 MX Plus / HD 9/19 MX Plus / HD 7/18-4 MX Plus
▶	▶	▶	<input type="checkbox"/>	<input type="checkbox"/>	<input type="checkbox"/>		HD 7/18-4 M / HD 7/18-4 M Plus / HD 6/16-4 M / HD 6/16-4 M Plus
▶	▶	▶			<input type="checkbox"/>		HD 6/16-4 MX Plus
▶	▶	▶	<input type="checkbox"/>	<input type="checkbox"/>	<input type="checkbox"/>		HD 7/18 C / HD 7/18 C Plus
▶	▶	▶			<input type="checkbox"/>		HD 7/18 CX Plus
▶	▶	▶	<input type="checkbox"/>	<input type="checkbox"/>	<input type="checkbox"/>		HD 6/15 C / HD 6/15 C Plus
▶	▶	▶			<input type="checkbox"/>		HD 6/15 CX Plus
▶	▶	▶	<input type="checkbox"/>	<input type="checkbox"/>	<input type="checkbox"/>		HD 6/12-4 C / HD 6/12-4 C Plus
▶	▶	▶			<input type="checkbox"/>		HD 6/12-4 CX Plus
▶	▶	▶	<input type="checkbox"/>	<input type="checkbox"/>	<input type="checkbox"/>		HD 5/17 C / HD 5/17 C Plus
▶	▶	▶			<input type="checkbox"/>		HD 5/17 CX Plus
▶	▶	▶	<input type="checkbox"/>	<input type="checkbox"/>	<input type="checkbox"/>		HD 6/13 C / HD 6/13 C Plus / HD 6/13 CX Plus
▶	▶	▶	<input type="checkbox"/>	<input type="checkbox"/>	<input type="checkbox"/>		HD 5/15 C / HD 5/15 C Plus
▶	▶	▶			<input type="checkbox"/>		HD 5/15 CX Plus
▶	▶	▶	<input type="checkbox"/>	<input type="checkbox"/>	<input type="checkbox"/>		HD 5/12 C / HD 5/12 C Plus
▶	▶	▶			<input type="checkbox"/>		HD 5/12 CX Plus
▶	▶	▶	<input type="checkbox"/>	<input type="checkbox"/>	<input type="checkbox"/>		HD 5/11 P / HD 5/11 P Plus
					<input type="checkbox"/>		HD 25/15-4 Cage Plus / HD 20/15-4 Cage Plus / HD 16/15-4 Cage Plus
▶	▶	▶	<input type="checkbox"/>	<input type="checkbox"/>	<input type="checkbox"/>		HD 10/25-4 Cage Plus / HD 715 / HD 600
					<input type="checkbox"/>		HD 10/15-4 Cage Food
▶	▶	▶	<input type="checkbox"/>	<input type="checkbox"/>	<input type="checkbox"/>		HD 9/23 De / HD 9/23 G / HD 9/21 G
▶	▶	▶	<input type="checkbox"/>	<input type="checkbox"/>	<input type="checkbox"/>		HD 8/20 G / HD 7/15 G / HD 728 B Cage
▶	▶	▶	<input type="checkbox"/>	<input type="checkbox"/>	<input type="checkbox"/>		HD 8/23 G Classic
▶	▶	▶	<input type="checkbox"/>	<input type="checkbox"/>	<input type="checkbox"/>		HD 7/20 G Classic
▶	▶	▶	<input type="checkbox"/>	<input type="checkbox"/>	<input type="checkbox"/>		HD 6/15 G Classic

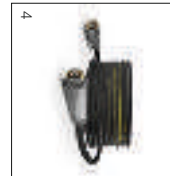
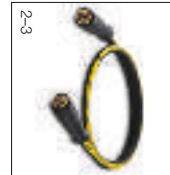

ШЛАНГИ ДЛЯ ПИЩЕВОЙ ПРОМЫШЛЕННОСТИ



В программе Kärcher есть и специальные шланги высокого давления для применения на пищевых производствах. Серые шланги для пищевой промышленности имеют не оставляющую следов наружную оболочку, а долговечные шланги синего цвета обладают и еще одним преимуществом: они устойчивы к воздействию животных жиров.

АППАРАТЫ ВЫСОКОГО ДАВЛЕНИЯ

		№ для заказа (EASY!Lock)	№ для заказа (до 2015 г.)	Номинальный диаметр	Максимальное рабочее давление	Длина	Описание
Шланги для пищевой промышленности							
Шланг высокого давления для пищ. пром., 1 × EASY!Lock, 1 × AVS, НД 6, 15 м, ANTI!Twist	1	6.110-074.0	6.391-654.0	НД 6	250 бар	15 м	Шланг высокого давления с поворотным разъемом для соединения с барабаном для шланга и разъемом EASY!Lock. С серой оболочкой, не оставляющей следов.
Шланги для пищевой промышленности с резьбовыми разъемами с обеих сторон							
Шланг высокого давления для пищ. пром., 2 × EASY!Lock, НД 8, 10 м, ANTI!Twist	2	6.110-051.0	6.389-479.0	НД 8	250 бар	10 м	Шланг высокого давления с разъемами EASY!Lock с обеих сторон. С серой оболочкой, не оставляющей следов.
Шланг высокого давления для пищ. пром., 2 × EASY!Lock, НД 8, 20 м, ANTI!Twist	3	6.110-052.0	6.389-581.0	НД 8	250 бар	20 м	
Долговечные шланги для пищевой промышленности с резьбовыми разъемами с обеих сторон							
Шланг высокого давления Longlife 400, для пищ. пром., 2 × EASY!Lock, НД 8, 10 м, ANTI!Twist	4	6.110-053.0	6.391-864.0	НД 8	400 бар	10 м	Шланг высокого давления с разъемами EASY!Lock с обеих сторон в синей оболочке, не оставляющей следов и устойчивой к животным жирам.
Шланг высокого давления Longlife 400, для пищ. пром., 2 × EASY!Lock, НД 8, 20 м, ANTI!Twist	5	6.110-054.0	6.391-887.0	НД 8	400 бар	20 м	Шланг высокого давления с двойным стальным армированием и разъемами EASY!Lock с обеих сторон в синей оболочке, не оставляющей следов и устойчивой к животным жирам.
Специальные шланги							
Шланг высокого давления с угловым отводом, 1 × EASY!Lock, 1 × M 22 × 1,5, НД 8, 400 бар, 1,5 м	6	6.110-068.0	6.388-886.0	НД 8	400 бар	1,5 м	Шланг высокого давления с двойным стальным армированием, с резьбовым разъемом M 22 × 1,5 для соединения с барабаном для шланга и разъемом EASY!Lock.
Шланг высокого давления, электропроводный, 2 × EASY!Lock, НД 8, 400 бар, 10 м, ANTI!Twist	7	6.110-064.0	6.391-741.0	НД 8	400 бар	10 м	Шланг высокого давления с двойным стальным армированием и разъемами EASY!Lock с обеих сторон. Электропроводный (имеется сертификат испытаний).

■ входит в комплект поставки □ опция ▲ в качестве удлинительного шланга Другие принадлежности Kärcher представлены на последующих страницах.

РУЧНЫЕ БАРАБАНЫ ДЛЯ ШЛАНГОВ



Установка барабана, предлагаемого в виде монтажного комплекта, позволяет аккуратно хранить на корпусе аппарата шланг высокого давления длиной до 40 м, а также легко сматывать и разматывать его. Еще больший комфорт обеспечивает барабан с автоматическим сматыванием шланга.

АППАРАТЫ ВЫСОКОГО ДАВЛЕНИЯ

		№ для заказа (EASY!Lock)	№ для заказа (до 2015 г.)	Длина	Описание
Монтажные комплекты ручного барабана для шланга					
МК пластикового барабана для шланга, для аппаратов HDS компактного класса	1	2.110-010.0	2.642-756.0	20 м	Комплект для монтажа барабана на аппарате. Для надежного хранения шлангов высокого давления с экономией места (с соединительным шлангом для соединения с выходом аппарата). Барабан вращается под давлением. С разъемом для вставного ниппеля.
МК барабана для шланга, для аппаратов HDS с ДВС	2	2.110-005.0	2.637-733.0	20 м	Комплект для монтажа барабана на аппарате. Для надежного хранения шлангов высокого давления с экономией места (с соединительным шлангом для соединения с выходом аппарата).
МК барабана для шланга, для аппаратов HD экстра-класса	3	2.110-008.0	2.640-439.0	20 м	
МК барабана для шланга, из нерж. стали, для аппаратов HD Sage экстра-класса	4	2.110-001.0	2.440-004.0	40 м	
МК барабана для шланга, с порошковым покрытием, для аппаратов HD Sage экстра-класса	5	2.110-002.0	2.440-005.0	40 м	
МК барабана для шланга, для аппаратов HD с ДВС	6	2.110-004.0	2.637-002.0	40 м	

опция Другие принадлежности Kärcher представлены на последующих страницах.



1	2	3	4	5	6
<input type="checkbox"/>					
<input type="checkbox"/>					
<input type="checkbox"/>					
<input type="checkbox"/>					
<input type="checkbox"/>					
<input type="checkbox"/>					
	<input type="checkbox"/>				
		<input type="checkbox"/>			
		<input type="checkbox"/>			
		<input type="checkbox"/>			
			<input type="checkbox"/>		
	<input type="checkbox"/>				
<input type="checkbox"/>					
<input type="checkbox"/>					

<input type="checkbox"/>	HDS 8/18-4 C
<input type="checkbox"/>	HDS 8/17 C
<input type="checkbox"/>	HDS 7/16 C
<input type="checkbox"/>	HDS 6/14-4 C
<input type="checkbox"/>	HDS 6/14 C
<input type="checkbox"/>	HDS 5/12 C
<input type="checkbox"/>	HDS 1000 De / HDS 1000 Be / HDS 801 D
<input type="checkbox"/>	HDS 801 B
	HD 17/14-4S Plus
	HD 13/18-4 S Plus
	HD 10/25-4 S / HD 10/25-4 S Plus
	HD 10/23-4 S / HD 10/23-4 S Plus
	HD 25/15-4 Cage Plus
	HD 20/15-4 Cage Plus / HD 16/15-4 Cage Plus
<input type="checkbox"/>	HD 9/23 De / HD 9/23 G / HD 9/21 G
<input type="checkbox"/>	HD 8/20 G / HD 7/15 G

АВТОМАТИЧЕСКИЕ БАРАБАНЫ ДЛЯ ШЛАНГОВ



Автоматические барабаны обеспечивают максимально удобное сматывание и разматывание шлангов высокого давления. Поставка в виде практичного монтажного комплекта, включающего все необходимые элементы, значительно облегчает монтаж барабана. Автоматические барабаны поставляются как для монтажа на стене (на посту отбора воды), так и для установки непосредственно на аппарате.

		№ для заказа (EASY!Lock)	№ для заказа (до 2015 г.)	Длина	Описание
Автоматические барабаны для шланга					
МК автоматического барабана для шланга, для аппаратов HDS среднего / экстра-класса	1	2.110-011.0	2.642-957.0	20 м	Комплект для установки автоматического барабана на аппаратах HDS среднего класса и экстра-класса. Барабан легко монтируется, снимается для транспортировки и не затрудняет управление аппаратом. Обеспечивает удобное разматывание и сматывание шланга высокого давления. Комплект включает барабан, шланг высокого давления и соединительные элементы.
МК держателя автоматического барабана для шланга, для аппаратов HDS среднего / экстра-класса	2	2.643-040.0	2.643-040.0		Кронштейн с соединительными деталями для монтажа автоматического барабана на аппарате HDS среднего или экстра-класса.
МК автоматического барабана для шланга, для аппаратов HDS компактного класса	3	2.110-012.0	2.643-052.0	20 м	Комплект для установки автоматического барабана на аппарате HDS компактного класса. Легко монтируется и не затрудняет управление аппаратом. Обеспечивает удобное разматывание и сматывание шланга высокого давления. Комплект включает барабан, шланг высокого давления и соединительные элементы.
МК держателя автоматического барабана для шланга, для аппаратов HDS компактного класса	4	2.110-013.0	2.643-181.0		Кронштейн с соединительными деталями для монтажа автоматического барабана на аппарате HDS компактного класса.
Автоматический барабан для шланга, из стали с порошковым покрытием / пластмассы	5	6.392-074.0	6.392-975.0	20 м	Барабан с автоматическим сматыванием обеспечивает максимальное удобство обращения со шлангом высокого давления и защищает его от повреждений. Для использования со шлангами с AVS-разъемом – например, со шлангом 6.390-031.0 (НД 8, 20 м, 315 бар) или 6.390-208.0 (НД 8, 20 м, 400 бар).
Автоматический барабан для шланга, из нерж. стали / пластмассы	6	6.392-083.0	6.392-965.0	20 м	
Автоматический барабан для шланга, лакированный	7	6.392-106.0	2.639-919.0	20 м	
Автоматический барабан для шланга, лакированный (серый базальт)	8	6.392-105.0	6.393-001.0	20 м	
Автоматический барабан для шланга, из нерж. стали, с поворотным кронштейном	9	6.392-076.0	6.391-421.0	20 м	
МК автоматического барабана для шланга, из нерж. стали	10	6.392-122.0	2.641-866.0	20 м	
Поворотный кронштейн, с порошковым покрытием	11	2.639-931.0	2.639-931.0		
МК настенного поворотного кронштейна, из нерж. стали	12	2.641-867.0	2.641-867.0		

□ опция Другие принадлежности Kärcher представлены на последующих страницах.

СОЕДИНИТЕЛЬНЫЕ ЭЛЕМЕНТЫ И АДАПТЕРЫ



Специальные соединительные элементы, предназначенные для монтажа сопел непосредственно на пистолете, позволяют выполнять работы в стесненных условиях. Вращающиеся муфты предотвращают спутывание шлангов, а обычные – позволяют удлинять их.

		№ для заказа (EASY!Lock)	№ для заказа (до 2015 г.)	Описание
Вращающаяся муфта				
Вращающаяся муфта	1	4.111-021.0	4.401-091.0	Надежно предотвращает скручивание шлангов высокого давления. С защитной оболочкой.
Муфта				
Муфта	2	4.111-037.0	4.403-002.0	Для соединения и удлинения шлангов высокого давления. Латунная, с защитной оболочкой.
Соединительные элементы				
Резьбовой штуцер для приспособлений для очистки поверхностей и регуляторов Servo Control	3	4.111-022.0	4.402-002.0	Для прикрепления сопел высокого давления и принадлежностей к пистолету (с резьбовым разъемом для сопла).
Резьбовой разъем для сопла / штуцер	4	4.111-038.0	4.402-002.0	Для прикрепления сопел высокого давления и принадлежностей к пистолету (с резьбовым разъемом для сопла).
Шарнир				
Шарнир	5	6.987-705.0	6.987-705.0	Шарнир с плавным изменением углового положения (до 120°), рекомендуемый для очистки труднодоступных мест. Закрепляется непосредственно на струйной трубке. Для присоединения к струйным трубкам с разъемом EASY!Lock требуется адаптер 8 (4.111-036.0).
Адаптеры EASY!Lock				
Адаптер 1, M 22 × 1,5 (нар. рез.) – EASY!Lock 22 (нар. рез.)	6	4.111-029.0 ■		Адаптер для соединения шлангов высокого давления, оснащенных разъемами EASY!Lock, со шлангами высокого давления с разъемами M 22 × 1,5.
Адаптер 2, M 22 × 1,5 (внутр. рез.) – EASY!Lock 22 (нар. рез.)	7	4.111-030.0 ■		Адаптер для соединения аппаратов высокого давления или пистолетов с разъемом M 22 × 1,5 со шлангами высокого давления, оснащенными разъемами EASY!Lock.
Адаптер 3, M 22 × 1,5 (внутр. рез.) – EASY!Lock 22 (нар. рез.)	8	4.111-031.0 ■		Адаптер для соединения пистолетов с разъемом M 22 × 1,5 со струйными трубками или регуляторами Servo Control, оснащенными разъемами EASY!Lock.
Адаптер 4, EASY!Lock 22 (внутр. рез.) – AVS	9	4.111-032.0 ■	4.424-004.0	Адаптер для соединения шлангов высокого давления со штуцерным AVS-разъемом с пистолетами EASY!Force.
Адаптер 5, EASY!Lock 22 (внутр. рез.) – M 22 × 1,5 (нар. рез.)	10	4.111-033.0 ■		Адаптер для соединения пистолетов EASY!Force со струйными трубками с разъемом M 22 × 1,5.
Адаптер 6, EASY!Lock 22 (внутр. рез.) – M 22 × 1,5 (нар. рез.)	11	4.111-034.0 ■		Адаптер для соединения шлангов высокого давления с разъемами M 22 × 1,5 с пистолетами EASY!Force или аппаратами высокого давления, оснащенными разъемом EASY!Lock.
Адаптер 7, M 18 × 1,5 (внутр. рез.) – EASY!Lock 20 (нар. рез.)	12	4.111-035.0 ■		Адаптер для соединения струйных трубок с разъемом M 18 × 1,5 с соплами, мочными щетками или приспособлениями для очистки поверхностей, оснащенными разъемом EASY!Lock.
Адаптер 8, EASY!Lock 20 (внутр. рез.) – M 18 × 1,5 (нар. рез.)	13	4.111-036.0 ■		Адаптер для соединения сопел, мочных щеток или приспособлений для очистки поверхностей с разъемом M 18 × 1,5 со струйными трубками, оснащенными разъемами EASY!Lock.

■ НОВИНКА □ опция Другие принадлежности Kärcher представлены на последующих страницах.

ПИСТОЛЕТЫ



Превосходное решение для выполнения работ без больших усилий: конструкция пистолета EASY!Force предусматривает использование силы отдачи водяной струи для сведения усилия оттяжки рычага к нулю. У этого пистолета как шарик, так и седло клапана выполнены из керамики, способной противостоять воздействию любых твердых частиц, что гарантирует примерно 5-кратное увеличение срока службы в сравнении с обычными пистолетами.

АППАРАТЫ ВЫСОКОГО ДАВЛЕНИЯ

		№ для заказа (EASY!Lock)	№ для заказа (до 2015 г.)	Производительность	Описание
Пистолеты					
EASY!Force Advanced	1	4.118-005.0 ■	4.775-466.0		Превосходное решение для выполнения работ без больших усилий: конструкция пистолета EASY!Force предусматривает использование силы отдачи водяной струи для сведения усилия оттяжки рычага к нулю.
EASY!Force Food	2	4.118-015.0 ■	4.775-825.0		Превосходное решение для пищевой промышленности: пистолет EASY!Force Food с клапаном, выполненным целиком из керамики, обеспечивает работу без переутомления, поскольку оператору практически не приходится затрачивать усилия на удержание рычага в нажатом состоянии.
EASY!Force Ex	3	4.118-020.0 ■	4.775-793.0		Допущен для применения на взрывоопасных участках и обеспечивает работу без переутомления: пистолет EASY!Force Ex сводит усилие удержания рычага к нулю за счет использования силы отдачи струи высокого давления.
Пистолет High End	4	4.118-011.0 ■	4.775-823.0		Прочный и долговечный пистолет промышленного назначения (в частности, для применения в пищевой промышленности). Отличается очень низкими потерями давления даже при большом расходе воды (до 2500 л/ч).
Регуляторы Servo Control					
Регулятор Servo Control с системой EASY!Lock	5	4.118-009.0 ■	4.775-471.0	1100 л/ч	Для изменения давления и расхода воды непосредственно с пистолета.
	6	4.118-008.0 ■	4.775-470.0	750–1100 л/ч	
	7	4.118-007.0 ■	4.775-526.0	0–750 л/ч	
Регулятор Servo Control с системой EASY!Lock (для пищ. пром.)	8	4.118-016.0 ■	4.775-805.0	750–1100 л/ч	Для изменения давления и расхода воды непосредственно с пистолета. В исполнении для пищевой промышленности, с водопроводящими элементами из нержавеющей стали.
Быстродействующая муфта					
Быстродействующая муфта	9	2.115-000.0 ■	6.401-458.0		Для быстрой установки различных струйных трубок и других принадлежностей. Оптимально сочетается с принадлежностями Kärcher, обеспечивает стыковку пистолета со струйными трубками.
Вставной ниппель	10	2.115-001.0 ■	6.401-459.0		Ниппель из закаленной нержавеющей стали для быстродействующей муфты 2.115-000.0.

■ НОВИНКА ■ входит в комплект поставки □ опция Другие принадлежности Kärcher представлены на последующих страницах.

	10	9	8	7	6	5	4	3	2	1	
	<input type="checkbox"/>	<input type="checkbox"/>			<input checked="" type="checkbox"/>	<input checked="" type="checkbox"/>				<input checked="" type="checkbox"/>	HDS 13/20-4 S / HDS 13/20-4 SX / HDS 12/18-4 S
	<input type="checkbox"/>	<input type="checkbox"/>			<input checked="" type="checkbox"/>	<input checked="" type="checkbox"/>				<input checked="" type="checkbox"/>	HDS 12/18-4 SX
	<input type="checkbox"/>	<input type="checkbox"/>			<input checked="" type="checkbox"/>	<input checked="" type="checkbox"/>				<input checked="" type="checkbox"/>	HDS 10/20-4 M / HDS 10/20-4 MX / HDS 9/18-4 M
	<input type="checkbox"/>	<input type="checkbox"/>			<input checked="" type="checkbox"/>	<input checked="" type="checkbox"/>				<input checked="" type="checkbox"/>	HDS 9/18-4 MX / HDS 8/18-4 M / HDS 8/18-4 MX
	<input type="checkbox"/>	<input type="checkbox"/>			<input checked="" type="checkbox"/>	<input checked="" type="checkbox"/>				<input checked="" type="checkbox"/>	HDS 7/12-4 M / HDS 7/12-4 MX / HDS 8/18-4 C
	<input type="checkbox"/>	<input type="checkbox"/>			<input checked="" type="checkbox"/>	<input checked="" type="checkbox"/>				<input checked="" type="checkbox"/>	HDS 8/18-4 CX / HDS 8/17 C / HDS 8/17 CX
	<input type="checkbox"/>	<input type="checkbox"/>			<input checked="" type="checkbox"/>	<input checked="" type="checkbox"/>				<input checked="" type="checkbox"/>	HDS 7/16 C / HDS 7/16 CX
	<input type="checkbox"/>	<input type="checkbox"/>	<input checked="" type="checkbox"/>		<input checked="" type="checkbox"/>	<input checked="" type="checkbox"/>				<input checked="" type="checkbox"/>	HDS 6/14-4 C / HDS 6/14-4 CX / HDS 6/14 C
	<input type="checkbox"/>	<input type="checkbox"/>	<input checked="" type="checkbox"/>		<input checked="" type="checkbox"/>	<input checked="" type="checkbox"/>				<input checked="" type="checkbox"/>	HDS 6/14 CX
	<input type="checkbox"/>	<input type="checkbox"/>	<input checked="" type="checkbox"/>	<input type="checkbox"/>	<input checked="" type="checkbox"/>	<input checked="" type="checkbox"/>				<input checked="" type="checkbox"/>	HDS 5/12 C / HDS 5/15 U / HDS 5/15 UX
	<input type="checkbox"/>	<input type="checkbox"/>	<input checked="" type="checkbox"/>	<input type="checkbox"/>	<input checked="" type="checkbox"/>	<input checked="" type="checkbox"/>				<input checked="" type="checkbox"/>	HDS 5/13 U / HDS 5/13 UX / HDS 5/11 U
	<input type="checkbox"/>	<input type="checkbox"/>	<input checked="" type="checkbox"/>	<input type="checkbox"/>	<input checked="" type="checkbox"/>	<input checked="" type="checkbox"/>				<input checked="" type="checkbox"/>	HDS 5/11 UX
	<input type="checkbox"/>	<input type="checkbox"/>			<input type="checkbox"/>	<input type="checkbox"/>				<input type="checkbox"/>	HDS 17/20 De Tr1 / HDS 13/20 De Tr1
	<input type="checkbox"/>	<input type="checkbox"/>			<input checked="" type="checkbox"/>	<input checked="" type="checkbox"/>				<input checked="" type="checkbox"/>	HDS 2000 Super
	<input type="checkbox"/>	<input type="checkbox"/>			<input checked="" type="checkbox"/>	<input checked="" type="checkbox"/>				<input checked="" type="checkbox"/>	HDS-E 8/16-4 M 36 кВт / 24 кВт / 12 кВт
	<input type="checkbox"/>	<input type="checkbox"/>			<input checked="" type="checkbox"/>	<input checked="" type="checkbox"/>				<input checked="" type="checkbox"/>	HDS 1000 De / HDS 1000 Be
	<input type="checkbox"/>	<input type="checkbox"/>			<input checked="" type="checkbox"/>	<input checked="" type="checkbox"/>				<input checked="" type="checkbox"/>	HDS 801 D / HDS 801 B
	<input type="checkbox"/>	<input type="checkbox"/>			<input checked="" type="checkbox"/>	<input checked="" type="checkbox"/>				<input checked="" type="checkbox"/>	HD 17/14-4S Plus / HD 17/14-4SX Plus / HD 13/18-4 S Plus
	<input type="checkbox"/>	<input type="checkbox"/>			<input checked="" type="checkbox"/>	<input checked="" type="checkbox"/>				<input checked="" type="checkbox"/>	HD 13/18-4 SX Plus
	<input type="checkbox"/>	<input type="checkbox"/>			<input checked="" type="checkbox"/>	<input checked="" type="checkbox"/>				<input checked="" type="checkbox"/>	HD 10/25-4 S / HD 10/25-4 S Plus / HD 10/25-4 SX Plus
	<input type="checkbox"/>	<input type="checkbox"/>			<input type="checkbox"/>	<input type="checkbox"/>				<input checked="" type="checkbox"/>	HD 10/23-4 S / HD 10/23-4 S Plus / HD 10/23-4 SX Plus
	<input type="checkbox"/>	<input type="checkbox"/>			<input checked="" type="checkbox"/>	<input checked="" type="checkbox"/>				<input checked="" type="checkbox"/>	HD 9/20-4 M / HD 9/20-4 M Plus / HD 9/20-4 MX Plus
	<input type="checkbox"/>	<input type="checkbox"/>			<input checked="" type="checkbox"/>	<input checked="" type="checkbox"/>				<input checked="" type="checkbox"/>	HD 9/19 M / HD 9/19 M Plus / HD 9/19 MX Plus
	<input type="checkbox"/>	<input type="checkbox"/>	<input checked="" type="checkbox"/>		<input checked="" type="checkbox"/>	<input checked="" type="checkbox"/>				<input checked="" type="checkbox"/>	HD 7/18-4 M / HD 7/18-4 M Plus / HD 7/18-4 MX Plus
	<input type="checkbox"/>	<input type="checkbox"/>	<input checked="" type="checkbox"/>		<input checked="" type="checkbox"/>	<input checked="" type="checkbox"/>				<input checked="" type="checkbox"/>	HD 6/16-4 M / HD 6/16-4 M Plus / HD 6/16-4 MX Plus
	<input type="checkbox"/>	<input type="checkbox"/>	<input checked="" type="checkbox"/>		<input checked="" type="checkbox"/>	<input checked="" type="checkbox"/>				<input checked="" type="checkbox"/>	HD 7/18 C / HD 7/18 C Plus / HD 7/18 CX Plus
	<input type="checkbox"/>	<input type="checkbox"/>			<input checked="" type="checkbox"/>	<input checked="" type="checkbox"/>				<input checked="" type="checkbox"/>	HD 6/15 C / HD 6/15 C Plus / HD 6/15 CX Plus
	<input type="checkbox"/>	<input type="checkbox"/>			<input checked="" type="checkbox"/>	<input checked="" type="checkbox"/>				<input checked="" type="checkbox"/>	HD 6/12-4 C / HD 6/12-4 C Plus / HD 6/12-4 CX Plus
	<input type="checkbox"/>	<input type="checkbox"/>			<input checked="" type="checkbox"/>	<input checked="" type="checkbox"/>				<input checked="" type="checkbox"/>	HD 5/17 C / HD 5/17 C Plus / HD 5/17 CX Plus
	<input type="checkbox"/>	<input type="checkbox"/>			<input checked="" type="checkbox"/>	<input checked="" type="checkbox"/>				<input checked="" type="checkbox"/>	HD 6/13 C / HD 6/13 C Plus / HD 6/13 CX Plus
	<input type="checkbox"/>	<input type="checkbox"/>			<input checked="" type="checkbox"/>	<input checked="" type="checkbox"/>				<input checked="" type="checkbox"/>	HD 5/15 C / HD 5/15 C Plus / HD 5/15 CX Plus
	<input type="checkbox"/>	<input type="checkbox"/>			<input checked="" type="checkbox"/>	<input checked="" type="checkbox"/>				<input checked="" type="checkbox"/>	HD 5/12 C / HD 5/12 C Plus / HD 5/12 CX Plus
	<input type="checkbox"/>	<input type="checkbox"/>			<input checked="" type="checkbox"/>	<input checked="" type="checkbox"/>				<input checked="" type="checkbox"/>	HD 5/11 P / HD 5/11 P Plus
	<input type="checkbox"/>	<input type="checkbox"/>			<input checked="" type="checkbox"/>	<input checked="" type="checkbox"/>	<input checked="" type="checkbox"/>			<input checked="" type="checkbox"/>	HD 25/15-4 Cage Plus / HD 20/15-4 Cage Plus
	<input type="checkbox"/>	<input type="checkbox"/>			<input checked="" type="checkbox"/>	<input checked="" type="checkbox"/>				<input checked="" type="checkbox"/>	HD 16/15-4 Cage Plus
	<input type="checkbox"/>	<input type="checkbox"/>			<input checked="" type="checkbox"/>	<input checked="" type="checkbox"/>	<input checked="" type="checkbox"/>			<input checked="" type="checkbox"/>	HD 10/25-4 Cage Plus / HD 715 / HD 600
	<input type="checkbox"/>	<input type="checkbox"/>			<input checked="" type="checkbox"/>	<input checked="" type="checkbox"/>				<input checked="" type="checkbox"/>	HD 10/16-4 Cage Ex
	<input type="checkbox"/>	<input type="checkbox"/>	<input checked="" type="checkbox"/>		<input checked="" type="checkbox"/>	<input checked="" type="checkbox"/>				<input checked="" type="checkbox"/>	HD 10/15-4 Cage Food
	<input type="checkbox"/>	<input type="checkbox"/>	<input type="checkbox"/>	<input checked="" type="checkbox"/>	<input checked="" type="checkbox"/>	<input checked="" type="checkbox"/>			<input checked="" type="checkbox"/>	<input checked="" type="checkbox"/>	HD 7/10 CXF
	<input type="checkbox"/>	<input type="checkbox"/>			<input checked="" type="checkbox"/>	<input checked="" type="checkbox"/>				<input checked="" type="checkbox"/>	HD 9/23 De / HD 9/23 G
	<input type="checkbox"/>	<input type="checkbox"/>			<input checked="" type="checkbox"/>	<input checked="" type="checkbox"/>				<input checked="" type="checkbox"/>	HD 9/21 G / HD 8/20 G / HD 7/15 G
	<input type="checkbox"/>	<input type="checkbox"/>			<input checked="" type="checkbox"/>	<input checked="" type="checkbox"/>				<input checked="" type="checkbox"/>	HD 728 B Cage
	<input type="checkbox"/>	<input type="checkbox"/>			<input checked="" type="checkbox"/>	<input checked="" type="checkbox"/>				<input checked="" type="checkbox"/>	HD 8/23 G Classic / HD 7/20 G Classic / HD 6/15 G Classic



СТРУЙНЫЕ ТРУБКИ



Струйные трубки Kärcher разной длины, изготовленные из высококачественной нержавеющей стали, поворачиваются на 360° под давлением. Их эргономичные рукоятки и большие резьбовые разъемы обеспечивают удобство в обращении и хорошую изоляцию. Возможности аппаратов высокого давления значительно расширяются специальными струйными трубками. Например, гибкая струйная трубка позволяет удобно очищать труднодоступные места, а телескопическая – потолки и фасады.

АППАРАТЫ ВЫСОКОГО ДАВЛЕНИЯ

		№ для заказа (EASY!Lock)	№ для заказа (до 2015 г.)	Макс. рабочее давление	Длина	Описание
Поворотные струйные трубки						
Струйная трубка, 250 мм, поворотная	1	4.112-027.0	4.760-667.0	300 бар	250 мм	Струйные трубки различной длины из высококачественной стали, с большим резьбовым разъемом. Эргономичная рукоятка обеспечивает удобство обращения и хорошую изоляцию. Трубка поворачивается на 360° под давлением.
Струйная трубка, 400 мм, поворотная	2	4.112-024.0	4.760-665.0	300 бар	400 мм	
Струйная трубка, 600 мм, поворотная	3	4.112-007.0	4.760-664.0	300 бар	600 мм	
Струйная трубка, 840 мм, поворотная	4	4.112-006.0	4.760-663.0	300 бар	840 мм	
Струйная трубка, 1050 мм, поворотная	5	4.112-000.0	4.760-660.0	300 бар	1050 мм	
Струйная трубка, 1550 мм, поворотная	6	4.112-018.0	4.760-661.0	300 бар	1550 мм	
Струйная трубка, 2050 мм, поворотная	7	4.112-021.0	4.760-662.0	300 бар	2050 мм	
Дополнительная рукоятка						
Дополнительная рукоятка для струйных трубок EASY!Lock	8	4.321-380.0				Дополнительная рукоятка, легко устанавливаемая на струйной трубке нового поколения принадлежностей EASY!Lock, позволяет выполнять различные работы в оптимальной в физиологическом отношении позе и регулярно изменять ее для уменьшения нагрузки на опорно-двигательный аппарат. При этом возможность поворота струйной трубки на 360° непосредственно в процессе работы обеспечивает удобное выполнение самых разнообразных операций.
Сдвоенная струйная трубка						
Сдвоенная струйная трубка, 960 мм	9	6.394-665.0	6.394-665.0	310 бар	960 мм	С плавной регулировкой рабочего давления с рукоятки при сохранении максимального расхода воды. Оптимальна для сельскохозяйственного применения (например, для очистки животноводческих помещений).
Изогнутая струйная трубка						
Струйная трубка для уборки туалетов и чистки водосточных желобов	10	4.112-029.0	4.760-073.0			С сопловой насадкой. Специальная форма для очистки водосточных желобов и гигиеничной уборки туалетов. Из нержавеющей стали.
Гибкая струйная трубка						
Гибкая струйная трубка, 1050 мм	11	4.112-035.0	6.394-654.0	210 бар	1050 мм	С плавным отклонением наконечника в пределах от 20° до 140°. Прекрасно подходит для очистки труднодоступных мест (водосточных желобов, крыш, днищ и колесных ниш автомобилей и т. д.).
Телескопическая струйная трубка						
Телескопическая струйная трубка	12	4.112-037.0	6.394-690.0	225 бар		С плавным изменением длины от 1,8 до 5,4 м. Для очистки труднодоступных мест (например, потолков или фасадов). С интегрированным пистолетом. С ремнем (6.373-987.0).
Ремень для телескопической струйной трубки	13	6.373-987.0	6.373-987.0			Ремень для облегчения работы с телескопической струйной трубкой.
Трубка для прочистки водосточных желобов						
Струйная трубка для прочистки водосточных желобов	14	2.112-015.0	2.642-305.0			Используется для очистки систем дренажных желобов. Форма струйной трубки и специальное сопло позволяют осуществлять очистку без снятия решеток с желобов.
Струйная трубка для очистки днищ						
Струйная трубка для очистки днищ	15	4.112-032.0	4.760-245.0		700 мм	С колесиками, для удобной и эффективной очистки днищ и крыльев автомобилей. Из нержавеющей стали. Без сопла высокого давления.

■ НОВИНКА ■ входит в комплект поставки □ опция Другие принадлежности Kärcher представлены на последующих страницах.

МОЕЧНЫЕ ЩЕТКИ



Моечные щетки позволяют устранять стойкие загрязнения и очищать чувствительные поверхности. Kärcher предлагает целый ряд щеток для тщательной и бережной очистки поверхностей автомобилей и фасадов, механическое воздействие которых обеспечивает эффективную очистку в режиме низкого давления. Моечные щетки Kärcher могут устанавливаться на струйных трубках или на трехпозиционных соплах. Особенно тщательную очистку обеспечивают вращающиеся моечные щетки, щетина которых приводится в движение струей воды.

		№ для заказа (EASY!Lock)	№ для заказа (до 2015 г.)	Производительность	Описание
Моечные щетки					
Моечная щетка	1	4.113-001.0	4.762-016.0		Щетка универсального назначения для очистки поверхностей. Крепится зажимом непосредственно на струйной трубке.
	2	4.762-497.0	4.762-497.0		Крепится зажимом непосредственно на 2-/3-позиционных соплах аппаратов.
Вращающиеся моечные щетки					
Вращающаяся моечная щетка, для аппаратов с производительностью < 800 л/ч, с нейлоновой щетиной	3	4.113-004.0	4.762-561.0	500–800 л/ч	Приводится во вращение струей воды. Бережно удаляет мелкую пыль и серый налет с любых поверхностей. Термостойкая (до 60 °С). Со сменной щетиной.
Вращающаяся моечная щетка, для аппаратов с производительностью > 800 л/ч, с нейлоновой щетиной	4	4.113-002.0	4.762-559.0	900–1300 л/ч	
Вращающаяся моечная щетка, для аппаратов с производительностью < 800 л/ч, с натуральной щетиной	5	4.113-003.0	4.762-560.0	500–800 л/ч	
Вращающаяся моечная щетка, для аппаратов с производительностью > 800 л/ч, с натуральной щетиной	6	4.113-005.0	4.762-562.0	900–1300 л/ч	

опция Другие принадлежности Kärcher представлены на последующих страницах.

6	5	4	3	2	1	
<input type="checkbox"/>		<input type="checkbox"/>			<input type="checkbox"/>	HDS 13/20-4 S / HDS 13/20-4 SX / HDS 12/18-4 S
<input type="checkbox"/>		<input type="checkbox"/>			<input type="checkbox"/>	HDS 12/18-4 SX / HDS 10/20-4 M / HDS 10/20-4 MX
	<input type="checkbox"/>		<input type="checkbox"/>		<input type="checkbox"/>	HDS 9/18-4 M / HDS 9/18-4 MX / HDS 8/18-4 M
	<input type="checkbox"/>		<input type="checkbox"/>		<input type="checkbox"/>	HDS 8/18-4 MX / HDS 7/12-4 M / HDS 7/12-4 MX
	<input type="checkbox"/>		<input type="checkbox"/>		<input type="checkbox"/>	HDS 8/18-4 C / HDS 8/18-4 CX / HDS 8/17 C
	<input type="checkbox"/>		<input type="checkbox"/>		<input type="checkbox"/>	HDS 8/17 CX / HDS 7/16 C / HDS 7/16 CX
	<input type="checkbox"/>		<input type="checkbox"/>		<input type="checkbox"/>	HDS 6/14-4 C / HDS 6/14-4 CX / HDS 6/14 C
	<input type="checkbox"/>		<input type="checkbox"/>		<input type="checkbox"/>	HDS 6/14 CX
	<input type="checkbox"/>		<input type="checkbox"/>	<input type="checkbox"/>	<input type="checkbox"/>	HDS 5/12 C / HDS 5/15 U / HDS 5/15 UX
	<input type="checkbox"/>		<input type="checkbox"/>	<input type="checkbox"/>	<input type="checkbox"/>	HDS 5/13 U / HDS 5/13 UX / HDS 5/11 U
	<input type="checkbox"/>		<input type="checkbox"/>	<input type="checkbox"/>	<input type="checkbox"/>	HDS 5/11 UX
<input type="checkbox"/>		<input type="checkbox"/>			<input type="checkbox"/>	HDS 17/20 De Tr1 / HDS 13/20 De Tr1 / HDS 2000 Super
	<input type="checkbox"/>		<input type="checkbox"/>		<input type="checkbox"/>	HDS-E 8/16-4 M 36 кВт / 24 кВт / 12 кВт
<input type="checkbox"/>		<input type="checkbox"/>			<input type="checkbox"/>	HDS 1000 De / HDS 1000 Be
	<input type="checkbox"/>		<input type="checkbox"/>	<input type="checkbox"/>	<input type="checkbox"/>	HDS 801 D / HDS 801 B
<input type="checkbox"/>		<input type="checkbox"/>			<input type="checkbox"/>	HD 17/14-4S Plus / HD 17/14-4SX Plus / HD 13/18-4 S Plus
<input type="checkbox"/>		<input type="checkbox"/>			<input type="checkbox"/>	HD 13/18-4 SX Plus / HD 10/25-4 S / HD 10/25-4 S Plus
<input type="checkbox"/>		<input type="checkbox"/>			<input type="checkbox"/>	HD 10/25-4 SX Plus / HD 10/23-4 S / HD 10/23-4 S Plus
<input type="checkbox"/>		<input type="checkbox"/>			<input type="checkbox"/>	HD 10/23-4 SX Plus
<input type="checkbox"/>		<input type="checkbox"/>		<input type="checkbox"/>	<input type="checkbox"/>	HD 9/20-4 M / HD 9/20-4 M Plus / HD 9/20-4 MX Plus
<input type="checkbox"/>		<input type="checkbox"/>		<input type="checkbox"/>	<input type="checkbox"/>	HD 9/19 M / HD 9/19 M Plus / HD 9/19 MX Plus
	<input type="checkbox"/>		<input type="checkbox"/>	<input type="checkbox"/>	<input type="checkbox"/>	HD 7/18-4 M / HD 7/18-4 M Plus / HD 7/18-4 MX Plus
	<input type="checkbox"/>		<input type="checkbox"/>	<input type="checkbox"/>	<input type="checkbox"/>	HD 6/16-4 M / HD 6/16-4 M Plus / HD 6/16-4 MX Plus
	<input type="checkbox"/>		<input type="checkbox"/>	<input type="checkbox"/>	<input type="checkbox"/>	HD 7/18 C / HD 7/18 C Plus / HD 7/18 CX Plus
	<input type="checkbox"/>		<input type="checkbox"/>	<input type="checkbox"/>	<input type="checkbox"/>	HD 6/15 C / HD 6/15 C Plus / HD 6/15 CX Plus
	<input type="checkbox"/>		<input type="checkbox"/>	<input type="checkbox"/>	<input type="checkbox"/>	HD 6/12-4 C / HD 6/12-4 C Plus / HD 6/12-4 CX Plus
	<input type="checkbox"/>		<input type="checkbox"/>	<input type="checkbox"/>	<input type="checkbox"/>	HD 5/17 C / HD 5/17 C Plus / HD 5/17 CX Plus
	<input type="checkbox"/>		<input type="checkbox"/>	<input type="checkbox"/>	<input type="checkbox"/>	HD 6/13 C / HD 6/13 C Plus / HD 6/13 CX Plus
	<input type="checkbox"/>		<input type="checkbox"/>	<input type="checkbox"/>	<input type="checkbox"/>	HD 5/15 C / HD 5/15 C Plus / HD 5/15 CX Plus
	<input type="checkbox"/>		<input type="checkbox"/>	<input type="checkbox"/>	<input type="checkbox"/>	HD 5/12 C / HD 5/12 C Plus / HD 5/12 CX Plus
	<input type="checkbox"/>		<input type="checkbox"/>	<input type="checkbox"/>	<input type="checkbox"/>	HD 5/11 P / HD 5/11 P Plus
<input type="checkbox"/>		<input type="checkbox"/>				HD 25/15-4 Cage Plus / HD 20/15-4 Cage Plus / HD 16/15-4 Cage Plus
<input type="checkbox"/>		<input type="checkbox"/>			<input type="checkbox"/>	HD 10/25-4 Cage Plus
	<input type="checkbox"/>		<input type="checkbox"/>	<input type="checkbox"/>	<input type="checkbox"/>	HD 715 / HD 600
<input type="checkbox"/>		<input type="checkbox"/>			<input type="checkbox"/>	HD 10/15-4 Cage Food
	<input type="checkbox"/>		<input type="checkbox"/>	<input type="checkbox"/>	<input type="checkbox"/>	HD 7/10 CXF
<input type="checkbox"/>		<input type="checkbox"/>			<input type="checkbox"/>	HD 9/23 De / HD 9/23 G / HD 9/21 G
<input type="checkbox"/>		<input type="checkbox"/>			<input type="checkbox"/>	HD 8/20 G
	<input type="checkbox"/>		<input type="checkbox"/>		<input type="checkbox"/>	HD 7/15 G
	<input type="checkbox"/>		<input type="checkbox"/>	<input type="checkbox"/>	<input type="checkbox"/>	HD 728 B Cage
<input type="checkbox"/>		<input type="checkbox"/>			<input type="checkbox"/>	HD 8/23 G Classic
	<input type="checkbox"/>		<input type="checkbox"/>		<input type="checkbox"/>	HD 7/20 G Classic / HD 6/15 G Classic



МОЩНЫЕ СОПЛА

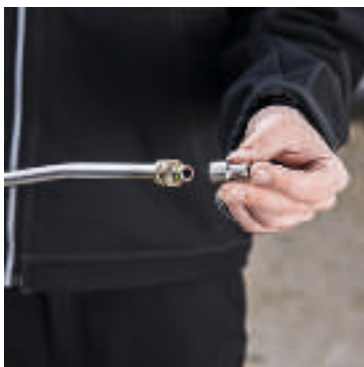

Мощное сопло Kärcher очищает большие площади гораздо быстрее и тщательнее, чем обычные сопла. Четко очерченная струя воды, состоящая из летящих с большой скоростью крупных капель, обеспечивает значительное (до 40 %) повышение ударной силы. Благодаря этому существенно повышается эффективность очистки.

АППАРАТЫ ВЫСОКОГО ДАВЛЕНИЯ

		№ для заказа (EASY!Lock)	№ для заказа (до 2015 г.)	Размер сопла	Описание
Сопла высокого давления с углом распыления 0°					
Сопло высокого давления с углом распыления 0°	1	2.113-001.0	2.884-533.0	40	Формирует точечную струю для устранения самых стойких загрязнений.
	2	2.113-033.0	2.884-534.0	45	
	3	2.113-034.0	2.884-535.0	50	
	4	2.113-035.0	2.884-536.0	55	
	5	2.113-036.0	2.884-537.0	60	
	6	2.113-037.0	2.884-540.0	75	
	7	2.113-038.0	2.884-541.0	80	
	8	2.113-039.0	2.884-544.0	110	
Мощные сопла с углом распыления 15°					
Мощное сопло с углом распыления 15°	9	2.113-041.0	2.883-027.0	28	Формирует веерную струю для устранения стойких загрязнений.
	10	2.113-002.0	2.885-437.0	33	
	11	2.113-042.0	2.885-224.0	34	
	12	2.113-043.0	2.885-225.0	36	
	13	2.113-044.0	2.885-332.0	38	
	14	2.113-045.0	2.883-388.0	40	
	15	2.113-046.0	2.883-389.0	45	
	16	2.113-047.0	2.883-390.0	55	
	17	2.113-048.0	2.883-391.0	60	
	18	2.113-049.0	2.883-392.0	70	
	19	2.113-051.0	2.883-394.0	80	
	20	2.113-052.0	2.883-396.0	100	

■ входит в комплект поставки □ опция Другие принадлежности Kärcher представлены на последующих страницах.

МОЩНЫЕ СОПЛА



Мощные сопла Kärcher гарантируют быструю и тщательную очистку больших поверхностей. Формируемая ими струя воды, состоящая из летящих с большой скоростью крупных капель, обеспечивает значительное (до 40 %) повышение ударной силы.

АППАРАТЫ ВЫСОКОГО ДАВЛЕНИЯ

		№ для заказа (EASY!Lock)	№ для заказа (до 2015 г.)	Размер сопла	Описание
Мощные сопла с углом распыления 25°					
Мощное сопло с углом распыления 25°	1	2.113-063.0	2.883-043.0	33	Веерное сопло для устранения стойких загрязнений с высокой производительностью по площади.
	2	2.113-000.0	2.883-803.0	34	
	3	2.113-004.0	2.885-255.0	35	
	4	2.113-005.0	2.883-821.0	36	
	5	2.113-006.0	2.883-805.0	38	
	6	2.113-021.0	2.883-397.0	40	
	7	2.113-007.0	2.883-831.0	42	
	8	2.113-008.0	2.883-829.0	43	
	9	2.113-022.0	2.883-398.0	45	
	10	2.113-009.0	2.883-894.0	47	
	11	2.113-010.0	2.883-804.0	48	
	12	2.113-023.0	2.883-399.0	50	
	13	2.113-024.0	2.883-400.0	52	
	14	2.113-011.0	2.883-927.0	54	
	15	2.113-026.0	2.883-402.0	60	
	16	2.113-012.0	2.883-948.0	62	
	17	2.113-027.0	2.885-133.0	68	
	18	2.113-028.0	2.883-404.0	70	
	19	2.113-015.0	2.883-406.0	80	
	20	2.113-016.0	2.883-407.0	90	
	21	2.113-017.0	2.883-408.0	100	
	22	2.113-018.0	2.883-785.0	110	
	23	2.113-060.0	2.885-459.0	115	
	24	2.113-029.0	2.885-170.0	125	
	25	2.113-030.0	2.885-157.0	155	
Мощное сопло, 25°, для подачи чистящего средства	26	2.113-020.0	2.884-521.0	250	Латунное мощное сопло для работы в режиме низкого давления и нанесения чистящих средств.
Мощные сопла с углом распыления 40°					
Мощное сопло с углом распыления 40°	27	2.113-003.0	2.884-522.0	40	Формирует веерную струю с высокой производительностью по площади, пригодную для очистки чувствительных поверхностей.
	28	2.113-053.0	2.884-523.0	45	
	29	2.113-054.0	2.884-524.0	50	
	30	2.113-055.0	2.884-525.0	55	
	31	2.113-056.0	2.884-526.0	75	
	32	2.113-057.0	2.884-527.0	80	
	33	2.113-069.0		90	
	34	2.113-067.0		130	

■ входит в комплект поставки □ опция Другие принадлежности Kärcher представлены на последующих страницах.

ТРЕХПОЗИЦИОННЫЕ СОПЛА



Трехпозиционные сопла Kärcher сочетают универсальность с высокой эффективностью очистки. Прочные высококачественные сопла из нержавеющей стали отличаются длительным сроком службы и позволяют выбирать струи 3 видов: точечную высокого давления (угол распыления 0°), веерную (25°) высокого давления и веерную (40°) низкого давления, обеспечивающую всасывание и нанесение чистящего средства. Контур мощного сопла гарантирует высокую эффективность веерной струи высокого давления.

АППАРАТЫ ВЫСОКОГО ДАВЛЕНИЯ

		№ для заказа (EASY!Lock)	№ для заказа (до 2015 г.)	Макс. рабочее давление	Размер сопла	Описание
Трехпозиционные сопла						
Трехпозиционное сопло	1	4.117-024.0	4.767-144.0	300 бар	28	Трехпозиционное сопло из нержавеющей стали с ручным переключением. Прочное, долговечное и нечувствительное к загрязнению. Обеспечивает удобное переключение между точечной (0°) и мощной веерной (25°) струями высокого давления и веерной (40°) струей низкого давления. В аппаратах с инжектором веерная струя низкого давления используется для всасывания и нанесения чистящего средства.
	2	4.117-027.0	4.767-195.0	300 бар	32	
	3	4.117-029.0	4.767-147.0	300 бар	34	
	4	4.117-030.0	4.767-212.0	300 бар	35	
	5	4.117-031.0	4.767-148.0	300 бар	36	
	6	4.117-032.0	4.767-149.0	300 бар	38	
	7	4.117-033.0	4.767-150.0	300 бар	40	
	8	4.117-034.0	4.767-151.0	300 бар	42	
	9	4.117-035.0	4.767-152.0	300 бар	43	
	10	4.117-036.0	4.767-002.0	300 бар	45	
	11	4.117-037.0	4.767-065.0	300 бар	50	
	12	4.117-038.0	4.767-155.0	300 бар	53	
	13	4.117-040.0	4.767-067.0	300 бар	60	
Сопла с изменяемым углом распыления 0–90°						
Сопло с изменяемым углом распыления 0–90°	14	4.113-007.0	4.763-039.0		50	Обеспечивают плавное изменение угла распыления струи высокого давления в пределах от 0° до 90° для оптимальной очистки любых поверхностей от любых загрязнений.
	15	4.113-008.0	4.763-058.0		55	
	16	4.113-006.0	4.763-036.0		80	

■ входит в комплект поставки □ опция Другие принадлежности Kärcher представлены на последующих страницах.



	16	15	14	13	12	11	10	9	8	7	6	5	4	3	2	1	
	<input type="checkbox"/>	<input type="checkbox"/>	<input type="checkbox"/>														HDS 13/20-4 S / HDS 13/20-4 SX / HDS 12/18-4 S
	<input type="checkbox"/>	<input type="checkbox"/>	<input type="checkbox"/>														HDS 12/18-4 SX
	<input type="checkbox"/>	<input type="checkbox"/>	<input type="checkbox"/>														HDS 10/20-4 M / HDS 10/20-4 MX
	<input type="checkbox"/>	<input type="checkbox"/>	<input type="checkbox"/>														HDS 9/18-4 M / HDS 9/18-4 MX / HDS 8/18-4 M
	<input type="checkbox"/>	<input type="checkbox"/>	<input type="checkbox"/>														HDS 8/18-4 MX / HDS 7/12-4 M / HDS 7/12-4 MX
	<input type="checkbox"/>	<input type="checkbox"/>	<input type="checkbox"/>														HDS 8/18-4 C / HDS 8/18-4 CX / HDS 8/17 C
	<input type="checkbox"/>	<input type="checkbox"/>	<input type="checkbox"/>														HDS 8/17 CX / HDS 7/16 C / HDS 7/16 CX
	<input type="checkbox"/>	<input type="checkbox"/>	<input type="checkbox"/>														HDS 6/14-4 C / HDS 6/14-4 CX / HDS 6/14 C / HDS 6/14 CX
																	HDS 5/12 C
																	HDS 5/15 U / HDS 5/15 UX
																	HDS 5/13 U / HDS 5/13 UX
																	HDS 5/11 U / HDS 5/11 UX
	<input type="checkbox"/>																HDS 2000 Super
	<input type="checkbox"/>																HDS 801 D / HDS 801 B
	<input type="checkbox"/>																HD 17/14-4SX Plus / HD 13/18-4 S Plus / HD 13/18-4 SX Plus
			<input type="checkbox"/>														HD 10/25-4 S / HD 10/25-4 S Plus / HD 10/25-4 SX Plus
			<input type="checkbox"/>														HD 10/23-4 S
			<input type="checkbox"/>														HD 10/23-4 S Plus / HD 10/23-4 SX Plus
			<input type="checkbox"/>														HD 9/20-4 M / HD 9/20-4 M Plus / HD 9/20-4 MX Plus
			<input type="checkbox"/>														HD 9/19 M / HD 9/19 M Plus / HD 9/19 MX Plus
			<input type="checkbox"/>														HD 7/18-4 M / HD 7/18-4 M Plus / HD 7/18-4 MX Plus
			<input type="checkbox"/>														HD 6/16-4 M / HD 6/16-4 M Plus / HD 6/16-4 MX Plus
			<input type="checkbox"/>														HD 7/18 C
			<input type="checkbox"/>														HD 6/15 C / HD 6/15 C Plus / HD 6/15 CX Plus
			<input type="checkbox"/>														HD 6/12-4 C / HD 6/12-4 C Plus / HD 6/12-4 CX Plus
			<input type="checkbox"/>														HD 5/17 C / HD 5/17 C Plus / HD 5/17 CX Plus
			<input type="checkbox"/>														HD 6/13 C / HD 6/13 C Plus
			<input type="checkbox"/>														HD 5/15 C / HD 5/15 C Plus / HD 5/15 CX Plus
			<input type="checkbox"/>														HD 5/12 C / HD 5/12 C Plus / HD 5/12 CX Plus
			<input type="checkbox"/>														HD 5/11 P / HD 5/11 P Plus
			<input type="checkbox"/>														HD 10/25-4 Cage Plus
			<input type="checkbox"/>														HD 715
			<input type="checkbox"/>														HD 600
			<input type="checkbox"/>														HD 7/10 CXF
			<input type="checkbox"/>														HD 9/23 De / HD 9/23 G / HD 9/21 G
			<input type="checkbox"/>														HD 8/20 G
			<input type="checkbox"/>														HD 7/15 G / HD 728 B Cage

РОТОРНЫЕ СОПЛА

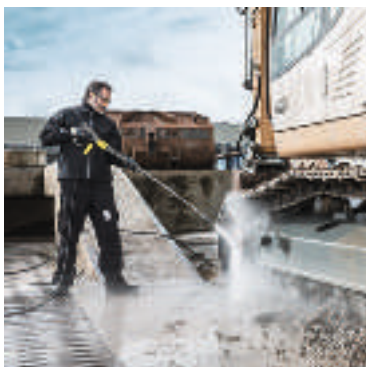

Грязевая фреза Kärcher сочетает преимущества точечного и веерного сопел. Струя, вращающаяся вокруг собственной оси с частотой порядка 4000 об/мин, обеспечивает высокую интенсивность очистки и высокую производительность по площади.

АППАРАТЫ ВЫСОКОГО ДАВЛЕНИЯ

		№ для заказа (EASY!Lock)	№ для заказа (до 2015 г.)	Макс. рабочее давление	Размер сопла	Описание
Грязевые фрезы, малые						
Грязевая фреза повышенной производительности	1	4.114-018.0	4.767-229.0	180 бар	30	Формирует вращающуюся точечную струю, 10-кратно увеличивающую производительность очистки. Значительно (до 50 %) превосходит предшествующую модель в эффективности очистки и производительности по площади. С керамическими соплом / опорным кольцом. Макс. 180 бар / 18 МПа, 60 °С.
	2	4.114-019.0	4.767-230.0	180 бар	35	
	3	4.114-020.0	4.767-231.0	180 бар	40	
	4	4.114-021.0	4.767-232.0	180 бар	45	
	5	4.114-022.0	4.767-233.0	180 бар	50	
Грязевые фрезы, большие						
Грязевая фреза	6	4.114-040.0	4.763-931.0	300 бар	35	Формирует вращающуюся точечную струю, 10-кратно увеличивающую производительность очистки. С длительным сроком службы за счет керамических сопла / опорного кольца. Макс. 300 бар / 30 МПа, 85 °С.
	7	4.114-041.0	4.763-252.0	300 бар	40	
	8	4.114-042.0	4.763-988.0	300 бар	45	
	9	4.114-027.0	4.763-253.0	300 бар	50	
	10	4.114-036.0	4.763-250.0	300 бар	55	
	11	4.114-030.0	4.763-254.0	300 бар	70	
	12	4.114-043.0	4.767-076.0	300 бар	90	
	13	4.114-048.0	4.764-208.0	300 бар	100	
	14	4.114-044.0	4.763-930.0	300 бар	120	
	15	4.114-049.0	4.764-209.0	300 бар	130	
	16	4.114-046.0	4.764-201.0	300 бар	170	

■ входит в комплект поставки □ опция Другие принадлежности Kärcher представлены на последующих страницах.



	16	15	14	13	12	11	10	9	8	7	6	5	4	3	2	1
HDS 13/20-4 S / HDS 13/20-4 SX / HDS 12/18-4 S / HDS 12/18-4 SX																
HDS 10/20-4 M																
HDS 10/20-4 MX																
HDS 9/18-4 M / HDS 9/18-4 MX / HDS 8/18-4 M																
HDS 8/18-4 MX / HDS 7/12-4 M / HDS 7/12-4 MX																
HDS 8/18-4 C / HDS 8/18-4 CX / HDS 8/17 C / HDS 8/17 CX																
HDS 7/16 C / HDS 7/16 CX / HDS 6/14-4 C																
HDS 6/14-4 CX / HDS 6/14 C / HDS 6/14 CX																
HDS 5/12 C / HDS 5/15 U / HDS 5/15 UX																
HDS 5/13 U / HDS 5/13 UX / HDS 5/11 U / HDS 5/11 UX																
HDS 17/20 De Tr1																
HDS 13/20 De Tr1																
HDS 2000 Super																
HDS-E 8/16-4 M 36 кБт / 24 кБт / 12 кБт																
HDS 1000 De / HDS 1000 Be																
HDS 801 D / HDS 801 B																
HD 17/14-4S Plus / HD 17/14-4SX Plus																
HD 13/18-4 S Plus / HD 13/18-4 SX Plus																
HD 10/25-4 S / HD 10/23-4 S / HD 9/20-4 M																
HD 10/25-4 S Plus / HD 10/25-4 SX Plus																
HD 10/23-4 S Plus / HD 10/23-4 SX Plus																
HD 9/20-4 M Plus / HD 9/20-4 MX Plus																
HD 9/19 M																
HD 9/19 M Plus / HD 9/19 MX Plus																
HD 7/18-4 M																
HD 7/18-4 M Plus / HD 7/18-4 MX Plus																
HD 6/16-4 M																
HD 6/16-4 M Plus / HD 6/16-4 MX Plus																
HD 7/18 C																
HD 7/18 C Plus / HD 7/18 CX Plus																
HD 6/15 C / HD 5/15 C / HD 5/12 C																
HD 6/15 C Plus / HD 6/15 CX Plus																
HD 6/12-4 C																
HD 6/12-4 C Plus / HD 6/12-4 CX Plus																
HD 5/17 C																
HD 5/17 C Plus / HD 5/17 CX Plus																
HD 6/13 C / HD 5/11 P																
HD 6/13 C Plus / HD 6/13 CX Plus / HD 5/11 P Plus																
HD 5/15 C Plus / HD 5/15 CX Plus / HD 5/12 C Plus / HD 5/12 CX Plus																
HD 25/15-4 Cage Plus																
HD 20/15-4 Cage Plus																
HD 16/15-4 Cage Plus																
HD 10/25-4 Cage Plus																
HD 715																
HD 600																
HD 10/15-4 Cage Food																
HD 7/10 CXF																
HD 9/23 De / HD 9/23 G / HD 9/21 G																
HD 8/20 G																
HD 7/15 G / HD 728 B Cage																
HD 8/23 G Classic / HD 7/20 G Classic / HD 6/15 G Classic																

ПАРОСТРУЙНЫЕ СОПЛА



Специальные пароструйные сопла из латуни позволяют применять аппараты высокого давления Kärcher с подогревом воды, работающие в режиме парообразования, для удаления льда или расконсервации автомобилей.

АППАРАТЫ ВЫСОКОГО ДАВЛЕНИЯ

		№ для заказа (EASY!Lock)	№ для заказа (до 2015 г.)	Размер сопла	Описание
Пароструйные сопла					
Пароструйное сопло	1	4.116-000.0	4.766-023.0	1,5 мм	Формирует веерную струю (50°) для очистки и размораживания в режиме парообразования, например, для размораживания песка и гравия, удаления льда с опалубки, расконсервации автомобилей.
	2	4.116-001.0	4.766-024.0	2 мм	
	3	2.114-000.0	2.885-045.0	40	Латунное пароструйное сопло для применения с аппаратами HDS, работающими в режиме парообразования.
	4	2.114-001.0	2.885-046.0	45	
	5	2.114-002.0	2.885-039.0	50	
	6	2.114-004.0	2.885-040.0	60	
	7	2.114-006.0	2.885-041.0	70	
	8	2.114-008.0	2.885-042.0	80	
	9	2.114-009.0	2.885-120.0	85	
	10	2.114-012.0	2.885-044.0	110	
Защитный элемент для пароструйного сопла					
Защитный элемент для сопла (резиновый)	11	5.394-059.0	5.394-059.0		Защитный элемент для пароструйных сопел 4.116-000.0 и 4.116-001.0.

■ входит в комплект поставки □ опция Другие принадлежности Kärcher представлены на последующих страницах.



11												
1												
2												
3												
4												
5												
6												
7												
8												
9												
10												

HDS 13/20-4 S / HDS 13/20-4 SX

HDS 12/18-4 S / HDS 12/18-4 SX

HDS 10/20-4 M / HDS 10/20-4 MX

HDS 9/18-4 M / HDS 9/18-4 MX

HDS 8/18-4 M / HDS 8/18-4 MX

HDS 7/12-4 M / HDS 7/12-4 MX / HDS 8/18-4 C

HDS 8/18-4 CX / HDS 8/17 C / HDS 8/17 CX

HDS 7/16 C / HDS 7/16 CX

HDS 6/14-4 C / HDS 6/14-4 CX / HDS 6/14 C

HDS 6/14 CX

АППАРАТЫ ВЫСОКОГО ДАВЛЕНИЯ

ПРИНАДЛЕЖНОСТИ ДЛЯ ПРОМЫВКИ ТРУБ



Аппараты высокого давления Kärcher в сочетании со специальными принадлежностями прекрасно подходят для прочистки загрязненных или засорившихся труб и стоков. Отверстия в соплах ориентированы назад, что обеспечивает самопроизвольное продвижение сопла со шлангом по трубе, отделение от ее стенок стойких загрязнений и их вымывание обратным потоком воды. Проталкивать шланг приходится лишь по очень длинным или изогнутым трубам. Наиболее эффективными являются новые грязевые фрезы для промывки труб, формирующие направленную вперед вращающуюся точечную струю, надежно устраняющую даже самые стойкие засорения.

АППАРАТЫ ВЫСОКОГО ДАВЛЕНИЯ

		№ для заказа (EASY!Lock)	№ для заказа (до 2015 г.)	Макс. рабочее давление	Размер сопла	Диаметр	Описание
Шланги для промывки труб (НД 6)							
Шланг для промывки труб, НД 6, 10 м, макс. 250 бар	1	6.110-046.0 ■		250 бар			Шланг высокого давления повышенной эластичности для внутренней очистки труб (резьба для сопла R 1/8").
Шланг для промывки труб, НД 6, 20 м, макс. 250 бар	2	6.110-008.0	6.390-030.0	250 бар			
Шланг для промывки труб, НД 6, 30 м, макс. 250 бар	3	6.110-047.0 ■		250 бар			
Шланг для промывки труб, НД 6, 10 м, макс. 140 бар	4	6.110-048.0 ■		140 бар			
Шланг для промывки труб, НД 6, 20 м, макс. 140 бар	5	6.110-049.0	6.390-028.0	140 бар			
Шланг для промывки труб, НД 6, 30 м, макс. 140 бар	6	6.110-050.0	6.390-029.0	140 бар			
Сопла для промывки труб							
Грязевая фреза для промывки труб, D 25 / 040	7	6.415-944.0	6.415-944.0		40	25 мм	С резьбой R 1/8" для присоединения к шлангу для промывки труб. 1 роторная струя вперед, 3 струи 30° назад.
Грязевая фреза для промывки труб, D 25 / 060	8	6.415-945.0	6.415-945.0		60	25 мм	
Грязевая фреза для промывки труб, D 30 / 040	9	6.415-946.0	6.415-946.0		40	30 мм	
Грязевая фреза для промывки труб, D 30 / 060	10	6.415-947.0	6.415-947.0		60	30 мм	
Грязевая фреза для промывки труб, D 35 / 040	11	6.415-948.0	6.415-948.0		40	35 мм	
Грязевая фреза для промывки труб, D 35 / 060	12	6.415-949.0	6.415-949.0		60	35 мм	С резьбой R 1/8" для присоединения к шлангу для промывки труб. 4 струи 30° назад.
Сопло для промывки труб 080	13	5.763-087.0	5.763-087.0		80	25 мм	
Сопло для промывки труб 100	14	5.763-088.0	5.763-088.0		100	24 мм	
Сопло для промывки труб 120	15	5.763-089.0	5.763-089.0		120	16 мм	С резьбой R 1/8" для присоединения к шлангу для промывки труб. 8 струй 30° назад.
Сопло для промывки труб	16	5.763-015.0	5.763-015.0		55	16 мм	С резьбой R 1/8" для присоединения к шлангу для промывки труб. 3 струи 30° назад, Ø 16 мм.
	17	5.763-019.0	5.763-019.0		65	16 мм	
	18	5.763-016.0	5.763-016.0		60	16 мм	С резьбой R 1/8" для присоединения к шлангу для промывки труб. 1 струя вперед, 3 струи 30° назад, Ø 16 мм.
	19	5.763-020.0	5.763-020.0		65	16 мм	
	20	5.763-017.0	5.763-017.0		50	30 мм	
21	5.763-021.0	5.763-021.0		70	30 мм	С резьбой R 1/8" для присоединения к шлангу для промывки труб. 3 струи 30° назад, Ø 30 мм.	
Роторное сопло для промывки труб	22	6.415-428.0	6.415-428.0		50	16 мм	С резьбой R 1/8" для присоединения к шлангу для промывки труб. 4 вращающиеся струи.
	23	6.415-440.0	6.415-440.0		65	16 мм	С резьбой R 1/8" для присоединения к шлангу для промывки труб. 4 вращающиеся струи.

■ НОВИНКА □ опция Другие принадлежности Kärcher представлены на последующих страницах.

ПРИНАДЛЕЖНОСТИ ДЛЯ ВНУТРЕННЕЙ ЧИСТКИ БОЧЕК И РЕЗЕРВУАРОВ



В программе принадлежностей Kärcher для аппаратов высокого давления есть и решения, гарантирующие превосходную очистку внутренних поверхностей самых разнообразных емкостей. Например, разбрызгивающие головки серии НКФ эффективно очищают любые резервуары объемом до 3000 л с отверстиями диаметром 50 мм и более, а приспособление ВС 14/12, разработанное специально для чистки дубовых бочек, не только тщательно промывает их, но и откачивает загрязненную воду.

АППАРАТЫ ВЫСОКОГО ДАВЛЕНИЯ

			№ для заказа (EASY!Lock)	№ для заказа (до 2015 г.)	Размер сопла	Описание
Приспособление для чистки бочек						
Приспособление для чистки бочек ВС 14/12	1	2.112-020.0	2.641-740.0			Разбрызгивающее приспособление ВС 14/12 обеспечивает рентабельную очистку внутренних поверхностей резервуаров и бочек (например, дубовых) объемом от 225 до 600 л.
Разбрызгивающая головка НКФ 50, латунная						
Разбрызгивающая головка НКФ 50, латунная	2	3.631-039.0	3.631-039.0			Глубина погружения 850 мм. Головка для внутренней очистки бочек и резервуаров с отверстиями под втулку от 50 мм. Подключается непосредственно к аппарату высокого давления, привод от электродвигателя. Работает в вертикальном и горизонтальном положениях.
Комплекты сопел для разбрызгивающих головок НКФ 50 (3.631-009.0 / 3.631-039.0)						
Сопла 030 для работы НКФ 50 в двухструйном режиме	3	6.415-444.0	6.415-444.0	30		2 сопла 030 для работы в двухструйном режиме.
Сопла 045 для работы НКФ 50 в двухструйном режиме	4	6.415-446.0	6.415-446.0	45		2 сопла 045 для работы в двухструйном режиме.
Сопло 090 для работы НКФ 50 в одноструйном режиме	5	6.415-447.0	6.415-447.0	90		1 сопло 090 для работы в одноструйном режиме.
Конус для крепления в отверстиях под бочечную втулку	6	4.132-002.0	4.132-002.0			Конус для крепления в отверстиях под бочечную втулку.
Сдвоенная рукоятка для установки разбрызгивающей головки	7	2.863-036.0	2.863-036.0			Сдвоенная рукоятка для точного введения разбрызгивающей головки.
Резьбовая пробка для работы с 1 соплом	8	5.411-061.0	5.411-061.0			Резьбовая пробка для применения разбрызгивающей головки с 1 соплом.

опция Другие принадлежности Kärcher представлены на последующих страницах.

ПРИСПОСОБЛЕНИЯ ДЛЯ ОЧИСТКИ ПОВЕРХНОСТЕЙ



Приспособления для очистки плоских поверхностей обладают высокой производительностью по площади и исключают разбрызгивание воды по сторонам – благодаря брызгозащитному корпусу, изготовленному из пластмассы или нержавеющей стали (для работы с горячей водой). Оптимальным решением для очистки очень больших площадей является приспособление FR 50 Me.

АППАРАТЫ ВЫСОКОГО ДАВЛЕНИЯ

		№ для заказа (EASY!Lock)	№ для заказа (до 2015 г.)	Производительность	Размер сопла	Диаметр	Описание
Приспособление для очистки поверхностей FR Classic							
Приспособление для очистки поверхностей FR Classic	1	2.111-016.0	2.643-476.0			300 мм	Модель начального уровня для аккуратной очистки поверхностей в помещениях и на открытом воздухе. Комплект сопел заказывается отдельно. Макс. 150 бар / 600 л/ч / 40 °С.
Приспособление для очистки поверхностей FR 30							
Приспособление для очистки поверхностей FR 30	2	2.111-011.0	2.642-997.0			300 мм	Обеспечивает значительное (до 10-кратного) повышение производительности по площади в сравнении с чистой струей высокого давления. В легком пластмассовом корпусе, с двойной керамической опорой для увеличения срока службы и шарниром для облегчения работы. Комплект сопел для конкретного аппарата заказывается отдельно. Макс. 180 бар / 850 л/ч / 60 °С.
Приспособление для очистки поверхностей FR 30 Me							
Приспособление для очистки поверхностей FR 30 Me	3	2.111-013.0	2.640-355.0			300 мм	Высококачественное приспособление в корпусе из нержавеющей стали, устойчивое к горячей воде. С двойной керамической опорой, не оставляющими следов колесиками и патрубком для отсасывания воды. Прекрасно подходит для уборки помещений в пищевой промышленности. Комплект сопел для конкретного аппарата заказывается отдельно. Макс. 250 бар / 1300 л/ч / 85 °С.
Приспособление для очистки поверхностей FR 50 Me							
Приспособление для очистки поверхностей FR 50 Me	4	2.111-023.0	2.640-679.0			500 мм	С рабочей шириной 500 мм для очистки больших площадей. В корпусе из нержавеющей стали, устойчивом к горячей воде, с двойной керамической опорой, удобной ручкой для перемещения, не оставляющими следов колесиками и дозатором чистящего средства. Комплект сопел для конкретного аппарата заказывается отдельно. Макс. 250 бар / 1800 л/ч / 85 °С.
Комплекты сопел к приспособлению FR Classic (для разных аппаратов)							
Комплект сопел 028 для FR Classic	5	2.885-436.0	2.885-436.0		28		Комплект сопел к приспособлению FR Classic, совместимый с конкретными аппаратами.
Комплект сопел 034 для FR Classic	6	2.885-313.0	2.885-313.0		34		
Комплект сопел 040 для FR Classic	7	2.885-312.0	2.885-312.0		40		
Комплекты сопел к приспособлениям для очистки поверхностей (для разных аппаратов)							
Комплект сопел к приспособлению для очистки поверхностей	8	2.640-482.0	2.640-482.0	450–500 л/ч			Мощные сопла Kärcher к приспособлениям для очистки плоских поверхностей.
	9	2.640-401.0	2.640-401.0	500–650 л/ч			
	10	2.639-187.0	2.639-187.0	650–850 л/ч			
	11	2.640-442.0	2.640-442.0	850–1100 л/ч			
	12	2.639-188.0	2.639-188.0	1100–1300 л/ч			
	13	2.640-781.0	2.640-781.0	1300–1800 л/ч			

■ входит в комплект поставки □ опция Другие принадлежности Kärcher представлены на последующих страницах.

ПРИСПОСОБЛЕНИЯ ДЛЯ ОЧИСТКИ ПОВЕРХНОСТЕЙ С ОТВЕДЕНИЕМ ВОДЫ



Для уборки без заключительной промывки: приспособления для очистки поверхностей FRV 30, FRV 30 Me и новая модель FRV 50 Me аккуратно очищают большие площади и одновременно автоматически отсасывают грязную воду.

АППАРАТЫ ВЫСОКОГО ДАВЛЕНИЯ

		№ для заказа (EASY!Lock)	№ для заказа (до 2015 г.)	Размер сопла	Описание
Приспособление для очистки поверхностей FRV 30					
Приспособление для очистки поверхностей FRV 30	1	2.111-010.0	2.642-999.0		Со встроенным устройством для автоматического отсасывания грязной воды, повышающим эффективность очистки и позволяющим производить ее как на открытом воздухе, так и в помещениях. С 5-метровым шлангом, отводящим грязную воду, не оставляющими следов поворотными роликами и двойной керамической опорой. Комплект сопел для конкретного аппарата заказывается отдельно. Макс. 250 бар / 1300 л/ч / 60 °С.
Резиновая полоска для FRV 30	2	2.642-910.0	2.642-910.0		Для использования FRV 30 в целях очистки гладких полов в помещениях. Повышает эффективность сбора воды с пола, что позволяет возобновить хождение по нему уже через несколько минут.
Удлинительный шланг, 5 м	3	4.440-939.0	4.440-939.0		Шланг длиной 5 м для FRV 30, с соединительной муфтой.
Монтажный комплект для крепления шланга	4	2.642-528.0	2.642-528.0		Присоска для фиксации отводящего шланга на гладких поверхностях.
Монтажный комплект грязеуловителя	5	2.642-532.0	2.642-532.0		Ведро из оцинкованной стали для задержания крупного мусора и закрепления отводящего шланга при выполнении работ на открытом воздухе.
Приспособление для очистки поверхностей FRV 30 Me					
Приспособление для очистки поверхностей FRV 30 Me	6	2.111-012.0	2.642-911.0		Со встроенным устройством для автоматического отсасывания грязной воды, повышающим эффективность очистки и позволяющим производить ее как на открытом воздухе, так и в помещениях. Исполнение из нержавеющей стали обеспечивает возможность чистки горячей водой (до 85 °С). Приспособление FRV 30 Me оснащается термостойким полиуретановым отводящим шлангом длиной 7,5 м, не оставляющими следов поворотными роликами и двойной керамической опорой. Комплект сопел для конкретного аппарата заказывается отдельно. Макс. 250 бар / 1300 л/ч / 85 °С.
Удлинительный шланг для FRV 30 Me и FRV 50 Me	7	4.441-040.0	4.441-040.0		Шланг длиной 5 м для FRV 30 Me, с соединительной муфтой.
Приспособление для очистки поверхностей FRV 50 Me					
Приспособление для очистки поверхностей FRV 50 Me	8	2.111-024.0	2.643-598.0		Обеспечивает эффективную уборку очень больших площадей с автоматическим отсасыванием грязной воды. Пригодно для чистки горячей водой (до 85 °С). Приспособление FRV 50 Me оснащается термостойким полиуретановым отводящим шлангом длиной 10 м, не оставляющими следов поворотными роликами и двойной керамической опорой. Комплект сопел для конкретного аппарата заказывается отдельно. Макс. 250 бар / 2000 л/ч / 85 °С.
Комплекты сопел к приспособлениям для очистки поверхностей FRV (для разных аппаратов)					
Комплект сопел 035 для FRV	9	2.642-430.0	2.642-430.0	35	Комплекты сопел для разных аппаратов. Мощные сопла Kärcher и насосное сопло.
Комплект сопел 040 для FRV	10	2.642-431.0	2.642-431.0	40	
Комплект сопел 045 для FRV	11	2.642-432.0	2.642-432.0	45	
Комплект сопел 050 для FRV	12	2.642-433.0	2.642-433.0	50	
Комплект сопел 080 для FRV	13	2.642-982.0	2.642-982.0	80	

■ НОВИНКА □ опция Другие принадлежности Kärcher представлены на последующих страницах.

ПРИНАДЛЕЖНОСТИ ДЛЯ ГИДРОАБРАЗИВНОЙ ОЧИСТКИ



Устройство для гидроабразивной очистки, легко устанавливаемое на струйной трубке аппарата высокого давления Kärcher, обеспечивает всасывание абразивного средства и его добавку в струю воды, приобретающую мощный абразивный эффект. Обработка такой струей гарантирует эффективное удаление ржавчины, окалины, старых лакокрасочных покрытий, а также граффити.

АППАРАТЫ ВЫСОКОГО ДАВЛЕНИЯ

		№ для заказа (EASY!Lock)	№ для заказа (до 2015 г.)	Размер сопла	Описание	
Устройства для гидроабразивной очистки (без сопел)						
Устройство для гидроабразивной очистки с регулятором расхода (без сопел)	1	4.115-000.0	4.762-010.0		Для добавки абразивного средства в струю воды высокого давления в целях удаления краски, ржавчины или окалины. Устанавливается на струйной трубке вместо сопла высокого давления. С регулировкой расхода абразивного средства.	
Устройство для гидроабразивной очистки без регулятора расхода (без сопел)	2	4.115-006.0	4.762-022.0		Для добавки абразивного средства в струю воды высокого давления в целях удаления краски, ржавчины или окалины. Устанавливается на струйной трубке вместо сопла высокого давления. Без регулировки расхода абразивного средства.	
Сопловые комплекты к устройствам для гидроабразивной очистки						
Сопловой комплект к устройству для гидроабразивной очистки 035	3	2.638-526.0	2.638-526.0	35	Комплект состоит из сопла для струйной абразивной очистки и сопловой насадки. Используется только в сочетании с устройствами 4.115-000.0 и 4.115-006.0.	
Сопловой комплект 040	4	2.637-900.0	2.637-900.0	40		
Сопловой комплект 045	5	2.637-901.0	2.637-901.0	45		
Сопловой комплект 050	6	2.637-902.0	2.637-902.0	50		
Сопловой комплект 055	7	2.637-903.0	2.637-903.0	55		
Сопловой комплект 060	8	2.637-904.0	2.637-904.0	60		
Сопловой комплект 065	9	2.637-905.0	2.637-905.0	65		
Сопловой комплект 070	10	2.637-906.0	2.637-906.0	70		
Сопловой комплект 080	11	2.637-908.0	2.637-908.0	80		
Сопловой комплект 090	12	2.637-909.0	2.637-909.0	90		
Сопловой комплект 100	13	2.637-910.0	2.637-910.0	100		
Сопла из карбида бора						
Сопло из карбида бора, для аппаратов с производительностью до 1000 л/ч	14	6.415-084.0		6 мм		В дополнение к сопловым комплектам. Сопло для гидроабразивной очистки повышенной износостойкости.
Сопло из карбида бора, для аппаратов с производительностью 1000 л/ч и более	15	6.415-083.0		8 мм		

опция Другие принадлежности Kärcher представлены на последующих страницах.

	15	14	13	12	11	10	9	8	7	6	5	4	3	2	1	
	<input type="checkbox"/>	<input type="checkbox"/>				<input type="checkbox"/>								<input type="checkbox"/>	<input type="checkbox"/>	HDS 13/20-4 S / HDS 13/20-4 SX / HDS 12/18-4 S
	<input type="checkbox"/>	<input type="checkbox"/>				<input type="checkbox"/>								<input type="checkbox"/>	<input type="checkbox"/>	HDS 12/18-4 SX
	<input type="checkbox"/>	<input type="checkbox"/>												<input type="checkbox"/>	<input type="checkbox"/>	HDS 10/20-4 M / HDS 10/20-4 MX / HDS 9/18-4 M
	<input type="checkbox"/>	<input type="checkbox"/>												<input type="checkbox"/>	<input type="checkbox"/>	HDS 9/18-4 MX
	<input type="checkbox"/>	<input type="checkbox"/>												<input type="checkbox"/>	<input type="checkbox"/>	HDS 8/18-4 M / HDS 8/18-4 MX / HDS 7/12-4 M
	<input type="checkbox"/>	<input type="checkbox"/>												<input type="checkbox"/>	<input type="checkbox"/>	HDS 7/12-4 MX
	<input type="checkbox"/>	<input type="checkbox"/>												<input type="checkbox"/>	<input type="checkbox"/>	HDS 8/18-4 C / HDS 8/18-4 CX / HDS 8/17 C
	<input type="checkbox"/>	<input type="checkbox"/>												<input type="checkbox"/>	<input type="checkbox"/>	HDS 8/17 CX
	<input type="checkbox"/>	<input type="checkbox"/>												<input type="checkbox"/>	<input type="checkbox"/>	HDS 7/16 C / HDS 7/16 CX / HDS 6/14-4 C
	<input type="checkbox"/>	<input type="checkbox"/>												<input type="checkbox"/>	<input type="checkbox"/>	HDS 6/14-4 CX / HDS 6/14 C / HDS 6/14 CX
	<input type="checkbox"/>	<input type="checkbox"/>												<input type="checkbox"/>	<input type="checkbox"/>	HDS 5/12 C / HDS 5/15 U / HDS 5/15 UX
	<input type="checkbox"/>	<input type="checkbox"/>												<input type="checkbox"/>	<input type="checkbox"/>	HDS 5/13 U / HDS 5/13 UX
	<input type="checkbox"/>	<input type="checkbox"/>												<input type="checkbox"/>	<input type="checkbox"/>	HDS 5/11 U
	<input type="checkbox"/>	<input type="checkbox"/>												<input type="checkbox"/>	<input type="checkbox"/>	HDS 5/11 UX
	<input type="checkbox"/>	<input type="checkbox"/>		<input type="checkbox"/>										<input type="checkbox"/>	<input type="checkbox"/>	HDS 17/20 De Tr1
	<input type="checkbox"/>	<input type="checkbox"/>			<input type="checkbox"/>									<input type="checkbox"/>	<input type="checkbox"/>	HDS 13/20 De Tr1
	<input type="checkbox"/>	<input type="checkbox"/>												<input type="checkbox"/>	<input type="checkbox"/>	HDS 2000 Super
	<input type="checkbox"/>	<input type="checkbox"/>												<input type="checkbox"/>	<input type="checkbox"/>	HDS-E 8/16-4 M 36 кВт / 24 кВт / 12 кВт
	<input type="checkbox"/>	<input type="checkbox"/>												<input type="checkbox"/>	<input type="checkbox"/>	HDS 1000 De / HDS 1000 Be
	<input type="checkbox"/>	<input type="checkbox"/>												<input type="checkbox"/>	<input type="checkbox"/>	HDS 801 D / HDS 801 B
	<input type="checkbox"/>	<input type="checkbox"/>	<input type="checkbox"/>											<input type="checkbox"/>	<input type="checkbox"/>	HD 17/14-4S Plus / HD 17/14-4SX Plus
	<input type="checkbox"/>	<input type="checkbox"/>			<input type="checkbox"/>									<input type="checkbox"/>	<input type="checkbox"/>	HD 13/18-4 S Plus / HD 13/18-4 SX Plus
	<input type="checkbox"/>	<input type="checkbox"/>												<input type="checkbox"/>	<input type="checkbox"/>	HD 10/25-4 S / HD 10/25-4 S Plus / HD 10/25-4 SX Plus
	<input type="checkbox"/>	<input type="checkbox"/>												<input type="checkbox"/>	<input type="checkbox"/>	HD 10/23-4 S / HD 10/23-4 S Plus / HD 10/23-4 SX Plus
	<input type="checkbox"/>	<input type="checkbox"/>												<input type="checkbox"/>	<input type="checkbox"/>	HD 9/20-4 M / HD 9/20-4 M Plus / HD 9/20-4 MX Plus
	<input type="checkbox"/>	<input type="checkbox"/>												<input type="checkbox"/>	<input type="checkbox"/>	HD 9/19 M / HD 9/19 M Plus / HD 9/19 MX Plus
	<input type="checkbox"/>	<input type="checkbox"/>												<input type="checkbox"/>	<input type="checkbox"/>	HD 7/18-4 M / HD 7/18-4 M Plus / HD 7/18-4 MX Plus
	<input type="checkbox"/>	<input type="checkbox"/>												<input type="checkbox"/>	<input type="checkbox"/>	HD 6/16-4 M / HD 6/16-4 M Plus / HD 6/16-4 MX Plus
	<input type="checkbox"/>	<input type="checkbox"/>												<input type="checkbox"/>	<input type="checkbox"/>	HD 7/18 C / HD 7/18 C Plus / HD 7/18 CX Plus
	<input type="checkbox"/>	<input type="checkbox"/>												<input type="checkbox"/>	<input type="checkbox"/>	HD 6/15 C / HD 6/15 C Plus / HD 6/15 CX Plus
	<input type="checkbox"/>	<input type="checkbox"/>												<input type="checkbox"/>	<input type="checkbox"/>	HD 6/12-4 C / HD 6/12-4 C Plus / HD 6/12-4 CX Plus
	<input type="checkbox"/>	<input type="checkbox"/>												<input type="checkbox"/>	<input type="checkbox"/>	HD 5/17 C / HD 5/17 C Plus / HD 5/17 CX Plus
	<input type="checkbox"/>	<input type="checkbox"/>												<input type="checkbox"/>	<input type="checkbox"/>	HD 6/13 C / HD 6/13 C Plus / HD 6/13 CX Plus
	<input type="checkbox"/>	<input type="checkbox"/>												<input type="checkbox"/>	<input type="checkbox"/>	HD 5/15 C / HD 5/15 C Plus / HD 5/15 CX Plus
	<input type="checkbox"/>	<input type="checkbox"/>												<input type="checkbox"/>	<input type="checkbox"/>	HD 5/12 C / HD 5/12 C Plus / HD 5/12 CX Plus
	<input type="checkbox"/>	<input type="checkbox"/>												<input type="checkbox"/>	<input type="checkbox"/>	HD 5/11 P / HD 5/11 P Plus
	<input type="checkbox"/>	<input type="checkbox"/>	<input type="checkbox"/>											<input type="checkbox"/>	<input type="checkbox"/>	HD 16/15-4 Cage Plus
	<input type="checkbox"/>	<input type="checkbox"/>												<input type="checkbox"/>	<input type="checkbox"/>	HD 10/25-4 Cage Plus
	<input type="checkbox"/>	<input type="checkbox"/>												<input type="checkbox"/>	<input type="checkbox"/>	HD 715 / HD 600
	<input type="checkbox"/>	<input type="checkbox"/>												<input type="checkbox"/>	<input type="checkbox"/>	HD 10/15-4 Cage Food
	<input type="checkbox"/>	<input type="checkbox"/>												<input type="checkbox"/>	<input type="checkbox"/>	HD 7/10 CXF
	<input type="checkbox"/>	<input type="checkbox"/>												<input type="checkbox"/>	<input type="checkbox"/>	HD 9/23 De / HD 9/23 G / HD 9/21 G
	<input type="checkbox"/>	<input type="checkbox"/>												<input type="checkbox"/>	<input type="checkbox"/>	HD 8/20 G / HD 7/15 G / HD 728 B Cage
	<input type="checkbox"/>	<input type="checkbox"/>												<input type="checkbox"/>	<input type="checkbox"/>	HD 8/23 G Classic / HD 7/20 G Classic / HD 6/15 G Classic



ПРИНАДЛЕЖНОСТИ ДЛЯ ПЕННОЙ ЧИСТКИ



Предлагаемая Kärcher компактная трубка для пенной чистки, оснащенная баллоном для чистящего средства, прекрасно подходит для мойки автомобилей. Трубка оснащена инжектором для всасывания чистящего средства и совместима с большинством аппаратов высокого давления Kärcher.

		№ для заказа (EASY!Lock)	№ для заказа (до 2015 г.)	Производительность	Описание
Комплекты Inno Foam					
Комплект Inno Foam с инжектором для чистящего средства	1	2.112-000.0	2.640-151.0		Система для пенной чистки и дезинфекции с использованием мобильных или стационарных аппаратов HD / HDS. Со сдвоенной струйной трубкой для нанесения пены и промывки струей высокого давления. Наборы сопел для конкретных аппаратов заказываются отдельно.
Комплект Inno Foam	2	2.112-008.0	2.640-692.0		
Комплект Inno Foam для HD 7/10 CXF с инжектором и набором сопел	3	2.112-009.0	2.641-544.0		
Комплекты Easy Foam					
Комплект Easy Foam с инжектором для чистящего средства	4	2.112-010.0	2.640-691.0		Система для пенной чистки и дезинфекции с использованием мобильных или стационарных аппаратов HD / HDS. Насадка для нанесения пены надевается на струйную трубку. Наборы сопел для конкретных аппаратов заказываются отдельно.
Комплект Easy Foam	5	2.112-011.0	2.640-693.0		
Комплект Easy Foam для HD 7/10 CXF с инжектором и набором сопел	6	2.112-012.0	2.641-564.0		
Наборы сопел для комплектов Inno / Easy Foam					
Набор сопел 110 для комплектов Inno / Easy Foam, 1000–1300 л/ч	7	2.111-020.0	2.640-689.0	1000–1300 л/ч	Для оптимальной, экономичной эксплуатации систем пенной чистки с аппаратами определенного типа.
Набор сопел 090 для комплектов Inno / Easy Foam, 700 – 1000 л/ч	8	2.111-019.0	2.640-688.0	700–1000 л/ч	
Набор сопел 060 для комплектов Inno / Easy Foam, 600 – 700 л/ч	9	2.111-018.0	2.640-687.0	600–700 л/ч	
Набор сопел 055 для комплектов Inno / Easy Foam, 500 – 600 л/ч	10	2.111-009.0	2.640-870.0	500–600 л/ч	
Набор сопел 110 для комплектов Inno / Easy Foam, для HD 13/18	11	2.111-022.0	2.640-694.0	1300 л/ч	Для HD 13/18.
Монтажный комплект сопла для пенной чистки					
МК сопла для пенной чистки	12	2.112-013.0	2.637-926.0		Для дозированного нанесения пенообразующих средств на участках, требующих продолжительного воздействия (в санузлах, на кухнях и т. п.). Устанавливается на струйной трубке вместо сопла высокого давления.
Трубки для пенной чистки с баллоном					
Трубка для пенной чистки с баллоном Advanced 025	13	2.112-017.0	6.394-968.0		Короткая трубка для пенной чистки с присоединенным к ней баллоном для чистящего средства (1 л). Прекрасно подходит, например, для пенной чистки автомобилей. С поворотным соединением M 22 × 1,5, регуляторами дозировки чистящего средства и угла распыления струи.
Трубка для пенной чистки с баллоном Advanced 042	14	2.112-018.0	6.394-969.0		
Баллон для чистящего средства (1 л), к трубке для пенной чистки	15	6.414-954.0	6.414-954.0		Дополнительный баллон (1 л) для быстрой замены чистящего средства (к трубке для пенной чистки 6.394-668.0).

■ НОВИНКА □ опция Другие принадлежности Kärcher представлены на последующих страницах.

ИНЖЕКТОРЫ ДЛЯ ЧИСТЯЩИХ СРЕДСТВ



Инжекторы, монтируемые на выходе высокого давления аппаратов HD / HDS, обеспечивают регулировку концентрации добавляемого в струю воды чистящего средства. Важным условием является выбор соплового комплекта, подходящего к конкретному аппарату.

АППАРАТЫ ВЫСОКОГО ДАВЛЕНИЯ

		№ для заказа (EASY!Lock)	№ для заказа (до 2015 г.)	Описание
Инжекторы для чистящих средств				
Инжектор высокого и низкого давления для чистящего средства (без сопел)	1	4.637-032.0	3.637-001.0	Для подачи чистящего средства в режимах высокого и низкого давления без прохождения через аппарат. Концентрация до 15 %.
Инжектор высокого давления для чистящего средства (без сопла)	2	4.637-033.0	3.637-170.0	Для подачи чистящего средства в режиме высокого давления (концентрация 3–5 %).
Монтажный комплект дозатора чистящего средства для HD 25/15-4 и HD 20/15-4 Sage Plus	3	4.637-031.0	3.637-250.0	Комплект для подачи чистящего средства в режимах высокого и низкого давления (концентрация 0–5 %). Включает инжектор, сопловую насадку, сопло низкого давления и держатель сопла (для удобного чередования режимов высокого и низкого давления).
Комплект инжектора из нерж. стали для HD 6/15 C	4	6.645-758.0	6.645-758.0	Инжектор из нержавеющей стали, предназначенный специально для аппарата HD 6/15 C, обеспечивает точное дозирование чистящих средств (в т. ч. пенообразующих). С всасывающим шлангом и фильтром.
Комплект инжектора из нерж. стали для HD 7/18-4 M / HDS 8/18-4 C	5	6.645-759.0	6.645-759.0	Инжектор из нержавеющей стали для аппаратов HD 7/18-4 M и HDS 8/18-4 C обеспечивает точное дозирование чистящих средств (в т. ч. пенообразующих). С всасывающим шлангом и фильтром.
Комплект инжектора из нерж. стали для HD 9/20-4 M	6	6.645-760.0	6.645-760.0	Инжектор из нержавеющей стали, предназначенный специально для аппарата HD 9/20-4 M, обеспечивает точное дозирование чистящих средств. С всасывающим шлангом и фильтром.
Комплект инжектора из нерж. стали для HD 10/25-4 S	7	6.645-761.0	6.645-761.0	Инжектор из нержавеющей стали, предназначенный специально для аппарата HD 10/25-4 S, обеспечивает точное дозирование чистящих средств. С всасывающим шлангом и фильтром.
Комплект инжектора из нерж. стали для HDS 10/20-4 M	8	6.645-762.0	6.645-762.0	Инжектор из нержавеющей стали, предназначенный специально для аппарата HDS 10/20-4 M, обеспечивает точное дозирование чистящих средств. С всасывающим шлангом и фильтром.
Комплект инжектора из нерж. стали для HDS 12/18-4 S	9	6.645-763.0	6.645-763.0	Инжектор из нержавеющей стали, предназначенный специально для аппарата HDS 12/18-4 S, обеспечивает точное дозирование чистящих средств (в т. ч. пенообразующих). С всасывающим шлангом и фильтром.
Дозирующий вентиль для инжектора из нерж. стали	10	6.500-000.0	6.500-000.0	Дозирующий вентиль, которым могут дооснащаться инжекторы из нержавеющей стали, обеспечивает удобную и точную регулировку подачи чистящего средства простым поворотом ручки.
Сопловые насадки для инжектора 3.637-001.0				
Сопловая насадка высокого давления, < 1100 л/ч	11	4.769-003.0	4.769-003.0	Высокого давления, для аппаратов с производительностью до 1100 л/ч.
Сопловая насадка высокого давления, > 1100 л/ч	12	4.769-002.0	4.769-002.0	Высокого давления, для аппаратов с производительностью 1100 л/ч и более.
Сопловая насадка низкого давления, < 1100 л/ч	13	4.769-001.0	4.769-001.0	Низкого давления, для аппаратов с производительностью до 1100 л/ч.
Сопловая насадка низкого давления, > 1100 л/ч	14	4.769-006.0	4.769-006.0	Низкого давления, для аппаратов с производительностью 1100 л/ч и более.
Сопловые комплекты для инжектора 3.637-170.0 (для разных аппаратов)				
Сопловой комплект для аппаратов HD, 500–700 л/ч	15	4.769-045.0	4.769-045.0	Состоит из сопловой насадки, мощного сопла высокого давления и резьбового разъема.
Сопловой комплект для аппаратов HDS, 500–700 л/ч	16	4.769-046.0	4.769-046.0	
Сопловой комплект, 750–1000 л/ч	17	4.769-047.0	4.769-047.0	
Сопловой комплект, 1000–1200 л/ч	18	4.769-048.0	4.769-048.0	

□ опция Другие принадлежности Kärcher представлены на последующих страницах.

МОНТАЖНЫЕ КОМПЛЕКТЫ



Различные монтажные комплекты позволяют адаптировать аппараты высокого давления к специальным требованиям конкретных областей применения. Например, монтажный комплект для перемещения краном облегчает транспортировку оборудования на стройплощадках. Монтажный комплект устройства дистанционного управления с монетоприемником позволяет эксплуатировать аппараты HDS среднего класса и экстра-класса в режиме самообслуживания (например, на АЗС). А комплект серых колес дает возможность применять аппараты на предприятиях пищевой промышленности или в бассейнах.

АППАРАТЫ ВЫСОКОГО ДАВЛЕНИЯ

		№ для заказа (EASY!Lock)	№ для заказа (до 2015 г.)	Описание
Монтажные комплекты для перемещения краном				
МК для перемещения краном, для аппаратов HDS компактного класса	1	2.642-638.0	2.642-638.0	Облегчает погрузочно-разгрузочные работы благодаря применению крана.
МК для перемещения краном, для аппаратов HD экстра-класса	2	2.640-438.0	2.640-438.0	
МК для перемещения краном, для аппаратов HDS среднего и экстра-класса	3	2.642-424.0	2.642-424.0	
Монтажный комплект колес				
МК колес, для HDS 1000 Be/De	4	2.637-820.0	2.637-820.0	Колеса с пневматическими шинами обеспечивают высокую мобильность.
Монтажный комплект серых колес				
МК серых колес, для аппаратов HDS среднего и экстра-класса	5	2.641-975.0	2.641-975.0	Серые, не оставляющие следов колеса для применения аппаратов в санузлах, на кухнях или в бассейнах.
Монтажные комплекты системы контроля горения				
МК системы контроля горения, для аппаратов HDS компактного класса	6	2.642-711.0	2.642-711.0	Световой датчик реагирует на пламя горелки. Если оно гаснет, прерывается подача топлива.
МК системы контроля горения, для аппаратов HDS среднего и экстра-класса	7	2.641-796.0	2.641-796.0	
Монтажные комплекты водяных фильтров				
МК водяного фильтра, для HD 25/15-4 Cage Plus	8	2.851-065.0	2.851-065.0	Для HD 25/15-4 Cage Plus.
МК водяного фильтра, для HD 20/15-4 и HD 16/15-4 Cage Plus	9	2.851-252.0	2.851-252.0	Для HD 20/15-4 и HD 16/15-4 Cage Plus.
Монтажный комплект счетчика часов эксплуатации				
МК счетчика часов эксплуатации	10	2.851-066.0	2.851-066.0	Счетчик позволяет регистрировать время работы (например, при сдаче оборудования в аренду), а также контролировать соблюдение межсервисных интервалов.
Тройник				
Тройник	11	4.111-024.0	4.405-048.0	Позволяет подключать к аппарату 2 рабочих инструмента. Устанавливается на выходе высокого давления.
Монтажный комплект колес с защитой от проколов				
МК колес с защитой от проколов	12	2.851-067.0	2.851-067.0	Пористые шины сочетают удобство пневматических шин с безопасностью сплошных шин.
Монтажный комплект поворотных колесиков				
МК поворотных колесиков, для аппаратов Sage экстра-класса	13	2.851-042.0	2.851-042.0	2 колесика увеличивают мобильность и маневренность.
Монтажный комплект устройства для всасывания чистящего средства				
МК устройства для всасывания чистящего средства, для HD 10/15-4 Sage Food	14	2.641-944.0	2.641-944.0	Позволяет всасывать чистящее средство из канистры, установленной на полу.

□ опция Другие принадлежности Kärcher представлены на последующих страницах.

		№ для заказа (EASY!Lock)	№ для заказа (до 2015 г.)	Описание
Монтажный комплект держателя трубки для пенной чистки				
МК держателя трубки для пенной чистки, для HD 10/15-4 Cage Food	15	2.641-947.0	2.641-947.0	Дополнительный держатель для надежного хранения трубки (например, из комплекта Inno Foam).
Монтажный комплект гидроаккумулятора				
МК гидроаккумулятора, для аппаратов HDS среднего и экстра-класса	16	2.641-803.0	2.641-803.0	Дополнительный гидроаккумулятор может монтироваться на аппарате HDS для сглаживания перепадов давления и защиты водопроводящих элементов аппарата.
Монтажный комплект устройства дистанционного управления				
МК устройства дистанционного управления	17	2.642-157.0	2.642-157.0	Устройство дистанционного управления аппаратами HDS среднего класса / экстра-класса, выполняющее функции ВКЛ/ВЫКЛ, переключения с горячей воды на холодную и включения / выключения подачи чистящего средства. Для монтажа на стене.
Монтажный комплект монетоприемника				
МК монетоприемника, для аппаратов HDS среднего и экстра-класса	18	2.642-158.0	2.642-158.0	Монетоприемник, позволяющий дооснастить аппараты HDS среднего класса / экстра-класса для работы в режиме самообслуживания. Монтируется на аппарате.
Монтажный комплект защитной рамы (Cage)				
МК защитной рамы, большой	19	2.637-007.0	2.637-007.0	Прочная рама для аппаратов HD с двигателем внутреннего сгорания серии Advanced, для защиты всех компонентов, с петлями для транспортировки краном.
МК защитной рамы, малой	20	2.637-008.0	2.637-008.0	
Ограничитель пускового тока				
Ограничитель пускового тока	21	2.637-495.0	2.637-495.0	Для уменьшения пускового тока в однофазной цепи переменного тока и защиты линейного предохранителя.

опция Другие принадлежности Kärcher представлены на последующих страницах.

ПРОЧИЕ ПРИНАДЛЕЖНОСТИ



Чистка высоким давлением может осуществляться даже в отсутствие водопровода: Kärcher предлагает широкий ассортимент фильтров тонкой очистки, позволяющих работать с технической водой или отбирать воду из природных источников. А целый ряд других профессиональных принадлежностей обеспечивает дальнейшее расширение сферы применения аппаратов высокого давления Kärcher.

		№ для заказа (EASY!Lock)	№ для заказа (до 2015 г.)	Длина	Описание
Шланги для подачи воды на вход аппарата					
Шланг для подачи воды	1	4.440-038.0	4.440-038.0	7,5 м	НД 13, R 1" / R 3/4", до 30 °C.
	2	4.440-207.0	4.440-207.0	7,5 м	НД 19, R 1" / R 3/4", до 85 °C, для режима всасывания, с медным заземляющим проводом.
	3	4.440-270.0	4.440-270.0	7,5 м	НД 19, R 1" / R 1", до 85 °C.
Муфты GeKa					
Муфта GeKa со штуцером для шланга, R 1/2"	4	6.388-461.0	6.388-461.0		Со штуцером для шланга, R 1/2".
Муфта GeKa со штуцером для шланга, R 3/4"	5	6.388-455.0	6.388-455.0		Со штуцером для шланга, R 3/4".
Муфта GeKa со штуцером для шланга, R 1"	6	6.388-465.0	6.388-465.0		Со штуцером для шланга, R 1".
Муфта GeKa с внутренней резьбой, R 3/4"	7	6.388-473.0	6.388-473.0		С внутренней резьбой, R 3/4".
Муфта GeKa с внутренней резьбой, R 1"	8	6.388-458.0	6.388-458.0		С внутренней резьбой, R 1".
Фильтры тонкой очистки воды					
Фильтр тонкой очистки воды, 100 мкм, R 3/4"	9	2.637-691.0	2.637-691.0		Для монтажа на входе аппарата. Размер ячеек 100 мкм, R 3/4".
Фильтр тонкой очистки воды, 90–120 мкм, R 1", для работы под напором и в режиме всасывания	10	2.638-255.0	2.638-255.0		Для монтажа на корпусе аппарата, для работы под напором и в режиме всасывания. Размер ячеек 90–120 мкм, R 1".
Фильтр тонкой очистки воды, с адаптером	11	4.730-102.0	4.730-102.0		Для монтажа на входе аппарата, 125 мкм, с адаптером R 3/4" / R 1".
Фильтр тонкой очистки воды, 100 мкм, R 1"	12	2.638-270.0	2.638-270.0		Для монтажа на входе аппарата. Размер ячеек 100 мкм, R 1".
Входные фильтры					
Фильтр для всасывания воды	13	6.414-956.0	6.414-956.0		Для всасывания воды из прудов, резервуаров и т. д. Корпус из полиамида, сетка из нержавеющей стали, размер ячеек 800 мкм, соединения R 3/4" и R 1", без обратного клапана.
Входной фильтр с обратным клапаном	14	4.730-012.0	4.730-012.0		Латунный, с обратным клапаном, соединение R 1".
Обратный клапан					
Обратный клапан	15	2.641-374.0	2.641-374.0		Предотвращает попадание чистящего средства в водопровод при создании в нем разрежения. Устойчив к горячей воде (до 80 °C), испытан по стандарту IEC 60335-2-79, с защитой от протечек. Соединения R 1" / R 3/4".

□ опция Другие принадлежности Kärcher представлены на последующих страницах.

ЧИСТКА ВЫСОКИМ ДАВЛЕНИЕМ – ВЕЗДЕ И В ЛЮБОЕ ВРЕМЯ

Наши стационарные установки высокого давления являются оптимальным решением для предприятий многих отраслей – благодаря высокой производительности, эффективности и долгому сроку службы. Они широко применяются, в частности, на предприятиях пищевой промышленности, автозаводах, химзаводах и металлургических заводах, в авторемонтных мастерских, центрах водного спорта, а также на фермах и других сельскохозяйственных предприятиях.

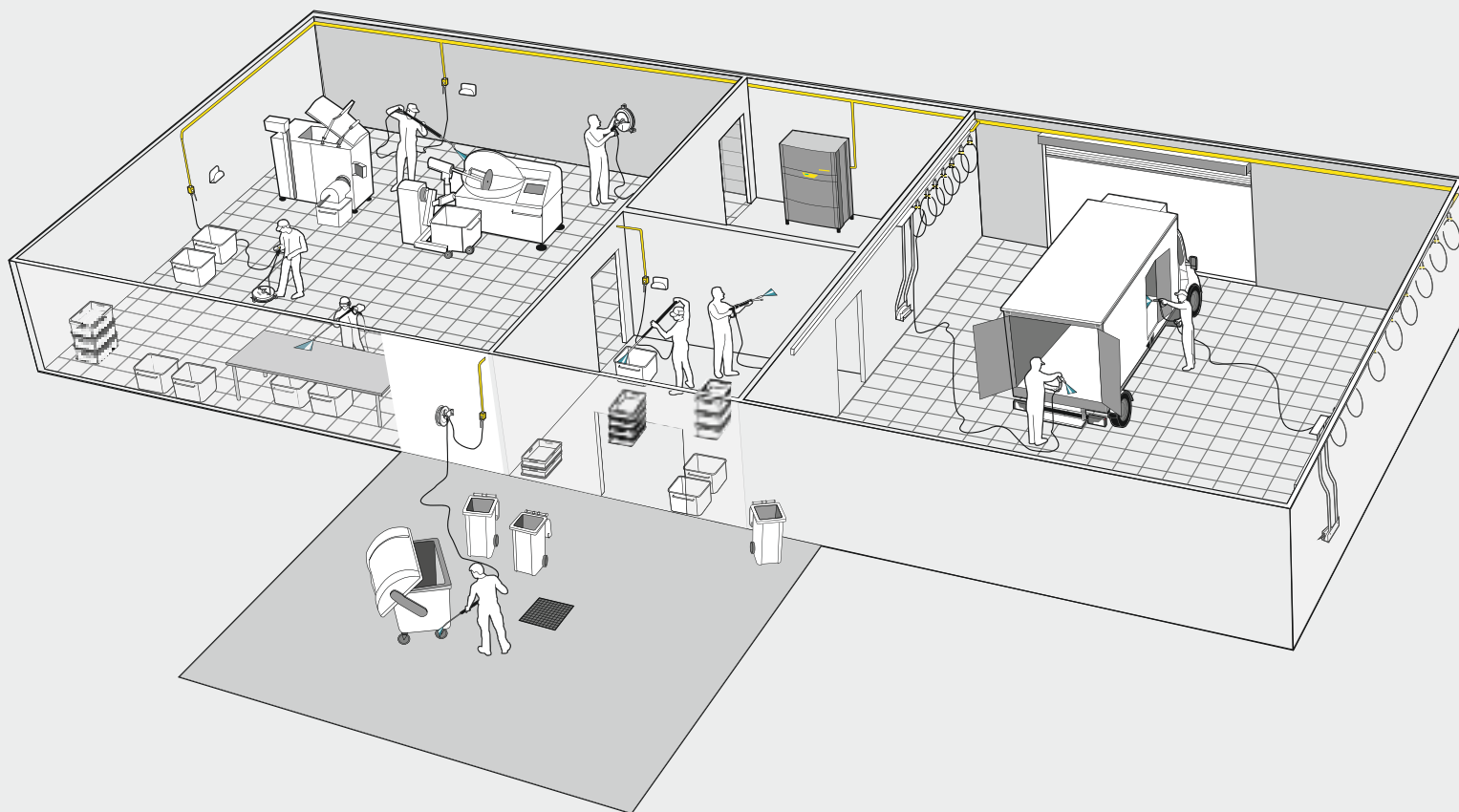

Содержание – Стационарные аппараты высокого давления

Стационарные аппараты HDS для работы одного оператора	Стр. 168
Аппараты HDC Advanced / Standard для работы нескольких операторов	Стр. 170
Аппараты HDC Classic для работы нескольких операторов	Стр. 171
Стационарные аппараты HD для работы одного оператора	Стр. 172
Принадлежности	Стр. 176
Чистящие средства	Стр. 766

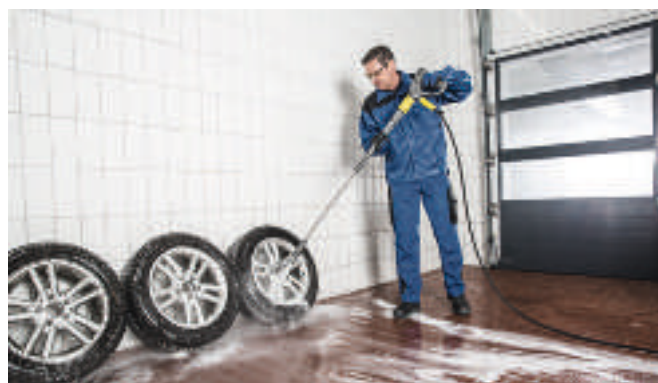
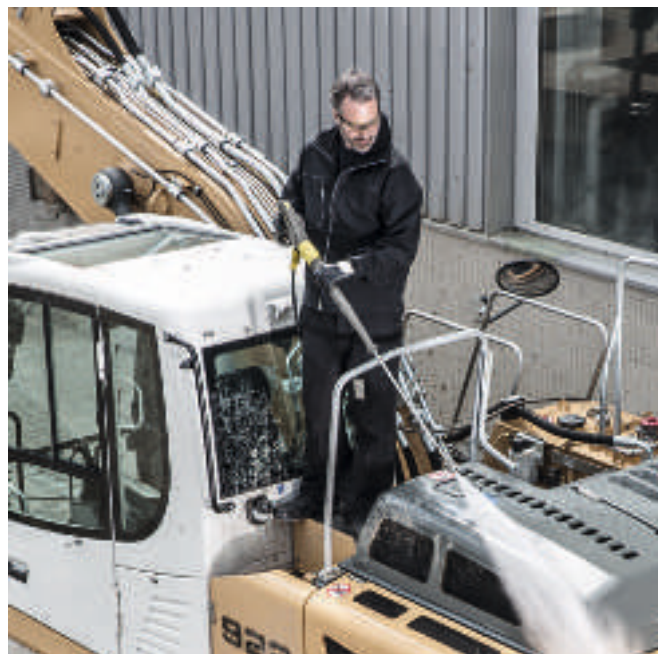

Решение для всего предприятия

Высокоэффективные и экономичные стационарные установки для чистки высоким давлением незаменимы для многих отраслей промышленности, в частности, металлургической, химической, фармацевтической, бумажной и пищевой. Не менее широко используются они и в сельском хозяйстве, на авторемонтных и транспортных предприятиях, на фабриках-кухнях, заводах по производству напитков, мясокомбинатах или в бассейнах. Для каких бы целей ни требовалась Вам стационарная установка высокого давления, наши эксперты всегда готовы оказать помощь в выборе подходящего оснащения и проектировании всего комплекса.

Удобство, безопасность и постоянная готовность к работе

Инвестиции в стационарные установки для чистки высоким давлением оправдываются целым рядом предоставляемых ими преимуществ: обслуживанием лишь одного аппарата, отсутствием затрат времени и сил на транспортировку оборудования и его подготовку к работе, малой занимаемой площадью. Кроме того, стационарные установки способствуют повышению безопасности труда – благодаря защите персонала от шума и выхлопных газов, а также исключению несанкционированных действий. Обширный ассортимент принадлежностей Kärcher позволяет оснастить посты отбора в соответствии с конкретными потребностями покупателя. Квалифицированный монтаж и контроль технического состояния установки гарантируют ее продолжительную бесперебойную эксплуатацию.

	№ для заказа	Род тока (число фаз)	Производительность (л/ч)	Рабочее давление (бар / МПа)	3-поршневой осевой насос	Насос с коленчатым валом	Керамические поршни	Поршни из нерж. стали	4-полосный двигатель (мизкооборотный)	Насос подкачки	Ограничитель температуры выхлопных газов	Защита от недостатка топлива	Система сброса давления	Система SDS / гидроаккумулятор	Система защиты от недостатка воды	Система контроля горения	Система защиты от обывзвествления	Нагревательный змеевик из нерж. стали	Регулятор Servo Control	Подготовка к работе в режиме Servo Control	Подготовка к работе с дист. управлением	Пистолет	Шланг высокого давления	Струйная трубка	Трехпозиционное сопло	Стр.
Стационарные аппараты высокого давления с подогревом воды, для работы одного оператора																										
	HDS 12/14-4 ST	1.699-921.0	3	600-1200	30-140 / 3-14	■	■	■	■	■	■	■	■	■	■	■	■	■	■	■	■	■	■	■	■	169
	HDS 12/14-4 ST Gas	1.251-901.0	3	600-1200	30-140 / 3-14	■	■	■	■	■	■	■	■	■	■	■	■	■	■	■	■	■	■	■	■	169
	HDS 12/14-4 ST Gas LPG	1.251-902.0	3	600-1200	30-140 / 3-14	■	■	■	■	■	■	■	■	■	■	■	■	■	■	■	■	■	■	■	■	169
	HDS 9/14-4 ST	1.698-917.0	3	500-930	30-140 / 3-14	■	■	■	■	■	■	■	■	■	■	■	■	■	■	■	■	■	■	■	■	169
	HDS 9/16-4 ST Gas	1.251-900.0	3	500-960	30-160 / 3-16	■	■	■	■	■	■	■	■	■	■	■	■	■	■	■	■	■	■	■	■	169
Стационарные аппараты высокого давления без подогрева воды (60 / 85 °С), для работы нескольких операторов																										
	HDC 120/10	1.509-502.2	3	700-12000	100 / 10	-	■	-	■	■	□	-	-	-	■	■	-	-	-	□	■	■	□	□	-	170
	HDC 90/10	1.509-502.2	3	700-9000	100 / 10	-	■	-	■	■	□	-	-	-	■	■	-	-	-	□	■	■	□	□	-	170
	HDC 60/10	1.509-502.2	3	700-6000	100 / 10	-	■	-	■	■	□	-	-	-	■	■	-	-	-	□	■	■	□	□	-	170
	HDC 80/16	1.509-500.2	3	700-8000	160 / 16	-	■	-	■	■	□	-	-	-	■	■	-	-	-	□	■	■	□	□	-	170
	HDC 80/08	1.509-500.2	3	700-8000	80 / 8	-	■	-	■	■	□	-	-	-	■	■	-	-	-	□	■	■	□	□	-	170
	HDC 60/16	1.509-500.2	3	700-6000	160 / 16	-	■	-	■	■	□	-	-	-	■	■	-	-	-	□	■	■	□	□	-	170
	HDC 60/08	1.509-500.2	3	700-6000	80 / 8	-	■	-	■	■	□	-	-	-	■	■	-	-	-	□	■	■	□	□	-	170
	HDC 40/16	1.509-500.2	3	700-4000	160 / 16	-	■	-	■	■	□	-	-	-	■	■	-	-	-	□	■	■	□	□	-	170
	HDC 40/08	1.509-500.2	3	700-4000	80 / 8	-	■	-	■	■	□	-	-	-	■	■	-	-	-	□	■	■	□	□	-	170
	HDC 20/16	1.509-501.2	3	700-2000	160 / 16	-	■	-	■	■	□	-	-	-	■	■	-	-	-	□	■	■	□	□	-	171
	HDC 20/08	1.509-501.2	3	700-2000	80 / 8	-	■	-	■	■	□	-	-	-	■	■	-	-	-	□	■	■	□	□	-	171
Стационарные аппараты высокого давления без подогрева воды, для работы одного оператора																										
	HD 13/12-4 ST	1.524-950.2	3	650-1300	30-120 / 3-12	■	■	■	■	□	-	-	□	■	■	-	□	-	□	■	■	■	■	■	■	174
	HD 9/18-4 ST	1.524-950.2	3	460-900	40-180 / 4-18	■	■	■	■	□	-	-	□	■	■	-	□	-	□	■	■	■	■	■	■	174
	HD 7/16-4 ST	1.524-950.2	3	300-700	30-160 / 3-16	■	■	■	■	□	-	-	□	■	■	-	□	-	□	■	■	■	■	■	■	174

■ входит в комплект поставки □ конфигурируемая опция

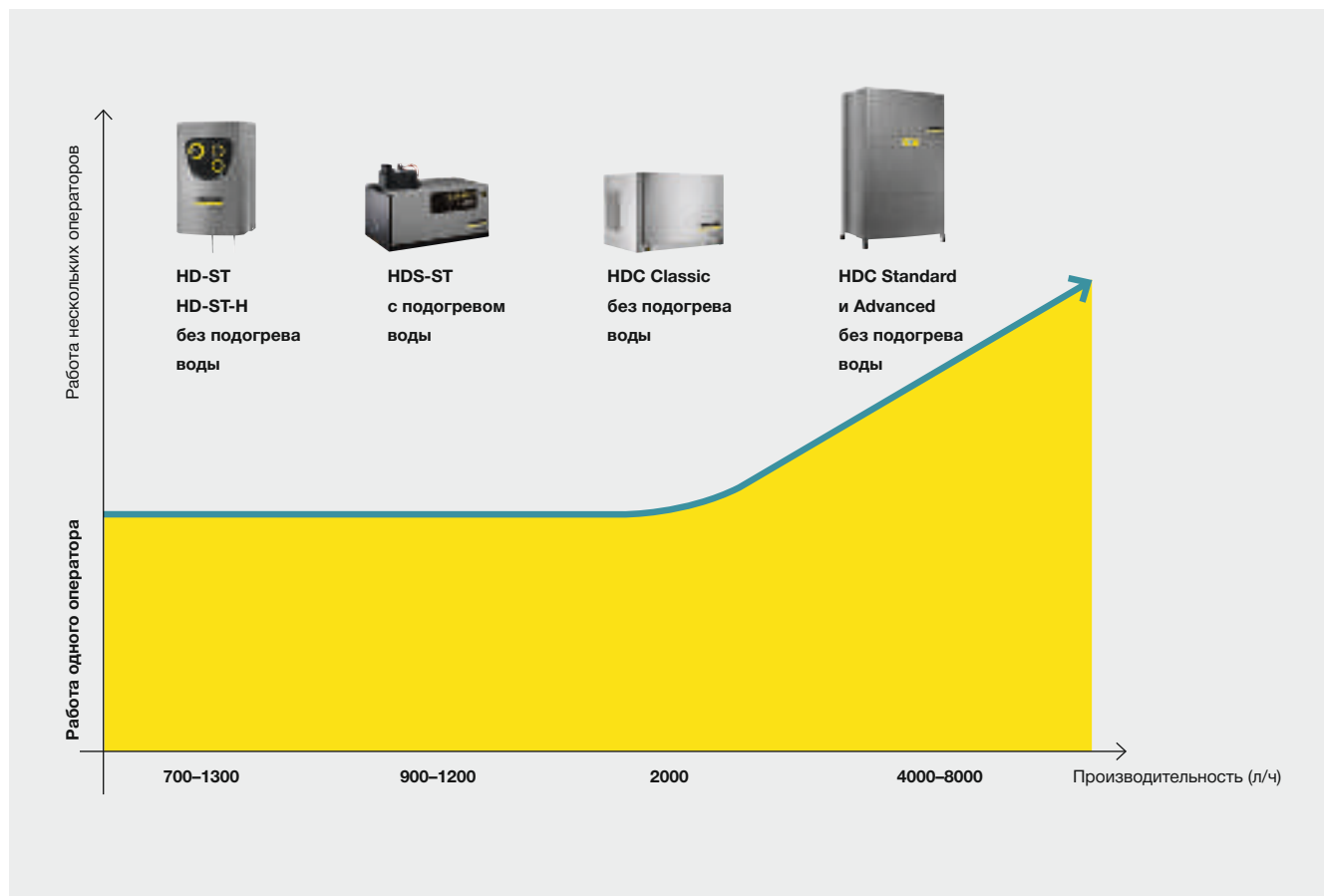

Установки для работы одного оператора

Стационарные аппараты высокого давления, рассчитанные на работу одного оператора, позволяют оборудовать несколько постов отбора воды в разных местах, однако одновременно можно выполнять работы по чистке холодной или горячей водой только в одном месте. Такие установки подходят, прежде всего, для предприятий малых и средних размеров, например, автосервисов, пищевых производств или сельскохозяйственных предприятий.

Установки для работы нескольких операторов

Крупным предприятиям Kärcher предлагает установки, позволяющие одновременно осуществлять чистку на нескольких производственных участках. Центральный аппарат высокого давления по стационарной системе трубопроводов подает воду под напором к удаленным постам отбора, которые могут быть размещены в любом необходимом месте. Такое универсальное решение гарантирует эффективное, экономичное и безопасное выполнение уборочных работ.

СТАЦИОНАРНЫЕ АППАРАТЫ HDS – ДЛЯ РАБОТЫ ОДНОГО ОПЕРАТОРА

Высокая производительность и максимум эффективности



Стационарные аппараты высокого давления с нагревом на жидком топливе обеспечивают превосходную теплопроизводительность и высокий уровень надежности и безопасности благодаря автоматическому сбросу давления, контролю температуры выхлопных газов, защите от недостатка воды и сглаживанию перепадов давления. А стационарные аппараты с газовым нагревом впечатляют своей высокоэффективной и экологичной системой сжигания топлива.

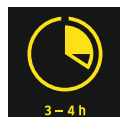

1 4-полюсный электродвигатель водяного охлаждения

- Длительный срок службы.
- Повышенный КПД.
- Высокая плавность хода.



2 Инновационная горелка

- Высокая теплопроизводительность.
- Компактность благодаря спиральному нагревательному змеевику.
- Отсутствие конденсата и коррозии благодаря вертикальной конструкции.



3 Высокая рентабельность

- Эффективная и экономичная очистка благодаря использованию горячей воды.
- Быстрая подготовка к работе уменьшает затраты времени.



4 Гибкая концепция управления

- Центральная панель управления на корпусе аппарата.
- Возможность использования пультов дистанционного управления (опция) непосредственно на постах отбора воды.

ТЕХНИЧЕСКИЕ ХАРАКТЕРИСТИКИ И КОМПЛЕКТАЦИЯ

		HDS 12/14-4 ST	HDS 12/14-4 ST Gas	HDS 12/14-4 ST Gas LPG
		<ul style="list-style-type: none"> ■ Интегрированная система сброса давления ■ Система эластичного демпфирования SDS ■ Защита от недостатка воды 	<ul style="list-style-type: none"> ■ Защита от недостатка воды ■ Поверхностная горелка ■ Котел и нагревательный змеевик из нержавеющей стали 	<ul style="list-style-type: none"> ■ Защита от недостатка воды ■ Поверхностная горелка ■ Котел и нагревательный змеевик из нержавеющей стали
Технические характеристики				
Параметры электросети	ф. / В / Гц	3 / 400 / 50	3 / 400 / 50	3 / 400 / 50
Потребляемая мощность	кВт	7,5	7,5	7,5
Производительность	л/ч	600–1200	600–1200	600–1200
Рабочее давление	бар / МПа	30–140 / 3–14	30–140 / 3–14	30–140 / 3–14
Макс. температура	°С	80 / 155	98	98
Масса	кг	160	170	170
Размеры (Д × Ш × В)	мм	1110 × 565 × 700	1110 × 565 × 1080	1110 × 565 × 1080
Макс. расход котельного топлива (газа)	кг/ч	7,3	8,9 м³/ч	7,2
Комплектация				
Система эластичного демпфирования SDS		■	■	■
Система сброса давления		■	■	■
Система контроля горения		■	■	■
Подготовка к работе в режиме Servo Control		■	■	■
№ для заказа		1.699-921.0	1.251-901.0	1.251-902.0

■ входит в комплект поставки

		HDS 9/14-4 ST	HDS 9/16-4 ST Gas
		<ul style="list-style-type: none"> ■ Интегрированная система сброса давления ■ Система эластичного демпфирования SDS ■ Защита от недостатка воды 	<ul style="list-style-type: none"> ■ Защита от недостатка воды ■ Поверхностная горелка ■ Котел и нагревательный змеевик из нержавеющей стали
Технические характеристики			
Параметры электросети	ф. / В / Гц	3 / 400 / 50	3 / 400 / 50
Потребляемая мощность	кВт	6,4	6,4
Производительность	л/ч	500–930	500–960
Рабочее давление	бар / МПа	30–140 / 3–14	30–160 / 3–16
Макс. температура	°С	80 / 155	98
Масса	кг	140	160
Размеры (Д × Ш × В)	мм	1110 × 565 × 690	1110 × 565 × 970
Макс. расход котельного топлива (газа)	кг/ч	5,8	7,2 м³/ч
Комплектация			
Система эластичного демпфирования SDS		■	■
Система сброса давления		■	■
Система контроля горения		■	■
Подготовка к работе в режиме Servo Control		■	■
№ для заказа		1.698-917.0	1.251-900.0

■ входит в комплект поставки

HDC ADVANCED / STANDARD – ДЛЯ РАБОТЫ НЕСКОЛЬКИХ ОПЕРАТОРОВ

Для гибкого решения любых задач



Аппараты HDC версий Standard и Advanced впечатляют разносторонними возможностями. Различные варианты оснащения позволяют адаптировать их к индивидуальным потребностям.

АППАРАТЫ ВЫСОКОГО ДАВЛЕНИЯ



1 Модульная конструкция

- В зависимости от конкретных потребностей и условий применения аппараты HDC могут оснащаться разным числом насосных агрегатов (до 4 шт.).

2 Интеллектуальная система управления насосами

- Включение и отключение отдельных насосов производится в зависимости от текущего расхода воды.

		HDC Advanced	HDC Standard
Технические характеристики			
Производительность	л/ч	700–12000	700–8000
Макс. давление	бар / МПа	100 / 10	80 / 160 / 8 / 16
Число насосов	шт.	2 / 4	2 / 4
Род тока (число фаз)	ф.	3	3
Напряжение	В	400 (другие варианты по запросу)	400 (другие варианты по запросу)
Частота	Гц	50	50
Потребляемая мощность	кВт	11–44	11–44
Макс. темпер. воды на входе	°С	85	85
Масса	кг	310 / 610	310 / 610
Размеры (Д × Ш × В)	мм	1150 × 750 × 1840	1150 × 750 × 1840

Конфигурируемая комплектация

Рама:

стальная, с порошковым покрытием	<input type="checkbox"/>	<input type="checkbox"/>
из нержавеющей стали	<input type="checkbox"/>	<input type="checkbox"/>

Обшивка:

стальная, с порошковым покрытием	<input type="checkbox"/>	<input type="checkbox"/>
из нержавеющей стали	<input type="checkbox"/>	<input type="checkbox"/>

№ для заказа	1.509-502.2	1.509-500.2
---------------------	--------------------	--------------------

опция

HDC CLASSIC – ДЛЯ РАБОТЫ НЕСКОЛЬКИХ ОПЕРАТОРОВ

Бюджетное решение для одновременной работы в нескольких местах



На заводах, пищевых производствах или в коммунальном хозяйстве: стационарные установки Kärcher гарантируют эффективную и рентабельную работу везде, где требуется регулярная чистка высоким давлением.

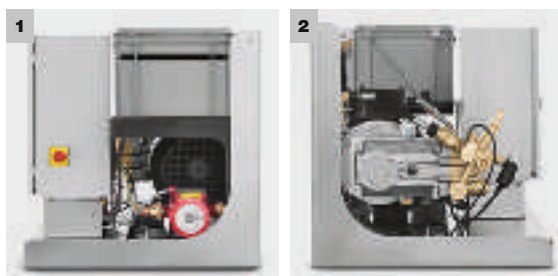

1 Резервуар на входе для развязки с водопроводной сетью

- Успокоение воды в резервуаре исключает подсос воздуха и оберегает насос высокого давления.

2 Функция автоматического запуска

- Насос включается при нажатии на рычаг пистолета, что обеспечивает удобную работу на любом из постов отбора воды.

HDC Classic

Технические характеристики		
Производительность	л/ч	700–2000
Макс. давление	бар / МПа	80 / 160 / 8 / 16
Число насосов	шт.	1
Род тока (число фаз)	ф.	3
Напряжение	В	400 (другие варианты по запросу)
Частота	Гц	50
Потребляемая мощность	кВт	5,5 / 11
Макс. темпер. воды на входе	°С	85
Масса	кг	135 / 150
Размеры (Д × Ш × В)	мм	860 × 595 × 580

Конфигурируемая комплектация

Рама:		
стальная, с порошковым покрытием	<input type="checkbox"/>	
из нержавеющей стали	<input type="checkbox"/>	
Обшивка:		
стальная, с порошковым покрытием	<input type="checkbox"/>	
из нержавеющей стали	<input type="checkbox"/>	
№ для заказа		1.509-501.2

опция

СТАЦИОНАРНЫЕ АППАРАТЫ HD – ДЛЯ РАБОТЫ ОДНОГО ОПЕРАТОРА

Оптимальное решение



Компактные стационарные аппараты высокого давления могут конфигурироваться в соответствии с пожеланиями покупателя. Их основными преимуществами являются быстрая подготовка к работе, возможность размещения во вспомогательных помещениях и оснащение постов отбора воды в соответствии с индивидуальными потребностями.

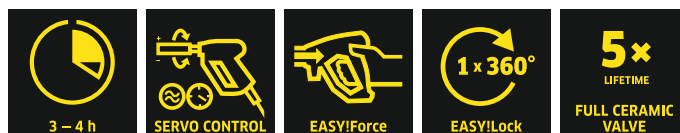

1 Индивидуальное конфигурирование

- Уменьшение инвестиционных расходов: возможность оснастить выбранный базовый аппарат только необходимыми комплектующими.
- Более 50 принадлежностей для оптимального оснащения постов отбора.

2 Высокая эффективность очистки за счет подачи горячей воды на вход аппарата

- Базовый аппарат позволяет подавать воду с температурой до 70 °С.
- Для снабжения аппарата высокого давления горячей водой может использоваться водонагреватель HWE 860 (опция).

3 Широкие возможности дооснащения

- Многие элементы оснащения могут быть установлены уже в процессе эксплуатации.
- Минимальные монтажные затраты.
- Принцип Plug & Play.

4 Надежность и долговечность

- 4-полюсный низкооборотный электродвигатель.
- Износостойкие керамические поршни.
- Большой гидроаккумулятор для защиты компонентов от перепадов давления.

ВОЗМОЖНОСТИ ИНДИВИДУАЛЬНОГО КОНФИГУРИРОВАНИЯ

Версия H:
для подачи на вход воды
с температурой до 85 °C

Рама и облицовка:
с порошковым покрытием
или из нержавеющей стали

Монтажные комплекты:
дозатор жидкого умягчителя
система защиты от недостатка воды
автоматическая система сброса давления
счетчик часов эксплуатации

Базовые варианты:
HD 13/12-4 ST
HD 9/18-4 ST
HD 7/16-4 ST



Оборудование для работы в режиме дистанционного управления и нанесения чистящих средств:
подготовка для дистанционного управления подачей 1 чистящего средства в режиме низкого давления
подготовка для дистанционного управления подачей 1 чистящего средства в режиме высокого давления
подготовка для дистанционного управления подачей 2 чистящих средств в режиме низкого давления
подготовка для дистанционного управления подачей 2 чистящих средств в режиме высокого давления



Дозатор жидкого умягчителя
Защищает насос от обызвествления при работе аппарата с горячей водой.



Автоматическая система сброса давления
Защищает компоненты системы высокого давления от интенсивного износа.



Система защиты от недостатка воды
Отключает насос высокого давления при недостаточной подаче воды на вход аппарата.



Счетчик часов эксплуатации
Отображает текущую наработку аппарата.

ТЕХНИЧЕСКИЕ ХАРАКТЕРИСТИКИ И КОМПЛЕКТАЦИЯ

На выбор предлагаются три базовых варианта: HD 13/12-4 ST, HD 9/18-4 ST и HD 7/16-4 ST. На входе любого из аппаратов в версии H может быть дополнительно установлен водонагреватель HWE 860.



		HD 13/12-4 ST	HD 9/18-4 ST	HD 7/16-4 ST	HWE 860
		<ul style="list-style-type: none"> ■ Компактная модель ■ Комплектуется рабочим инструментом ■ Для работы одного оператора 	<ul style="list-style-type: none"> ■ Компактная модель ■ Комплектуется рабочим инструментом ■ Для работы одного оператора 	<ul style="list-style-type: none"> ■ Компактная модель ■ Комплектуется рабочим инструментом ■ Для работы одного оператора 	<ul style="list-style-type: none"> ■ Электрический прямоточный водонагреватель (80 °С) ■ Бак из нержавеющей стали (55 л) ■ С предохранительным термостатом и защитой от недостатка воды
Технические характеристики					
Параметры электросети	ф. / В / Гц	3 / 400 / 50	3 / 400 / 50	3 / 400 / 50	3 / 400 / 50
Производительность	л/ч	650–1300	460–900	300–700	мин. 1000
Рабочее давление	бар / МПа	30–120 / 3–12	40–180 / 4–18	30–160 / 3–16	–
Макс. давление	бар / МПа	150 / 15	210 / 21	190 / 19	–
Макс. темпер. воды на входе	°С	70	70	70	80
Потребляемая мощность	кВт	6,4	6,4	4,4	24
Масса	кг	72	62,5	53	42
Размеры (Д × Ш × В)	мм	533 × 790 × 420	533 × 790 × 420	533 × 790 × 420	440 × 508 × 751
Стандартная комплектация					
Пистолет		EASY!Force Advanced	EASY!Force Advanced	EASY!Force Advanced	–
Шланг высокого давления	м	10	10	10	–
Струйная трубка	мм	1050	1050	1050	–
Трехпозиционное сопло		■	■	■	–
Подготовка к работе в режиме Servo Control		■	■	■	–
№ для заказа		1.524-950.2	1.524-950.2	1.524-950.2	3.070-030.0

■ входит в комплект поставки

МОНТАЖНЫЕ КОМПЛЕКТЫ

Выбранный вариант может быть доукомплектован различными монтажными комплектами и принадлежностями, соответствующими потребностям покупателя. Возможности конфигурирования представлены в приведенной ниже таблице.



	HD 13/12-4 ST	HD 9/18-4 ST	HD 7/16-4 ST
Варианты конфигурации (опции)			
Температура на входе 85 °C: для устранения стойких или жировых загрязнений (насос подкачки + адаптация насоса высокого давления)	<input type="checkbox"/>	<input type="checkbox"/>	<input type="checkbox"/>
Дозатор жидкого умягчителя: для защиты насоса высокого давления от обызвестления	<input type="checkbox"/>	<input type="checkbox"/>	<input type="checkbox"/>
Шасси из нержавеющей стали: устойчивое к коррозии, удобное в очистке	<input type="checkbox"/>	<input type="checkbox"/>	<input type="checkbox"/>
Система защиты от недостатка воды: для защиты насоса высокого давления при недостаточном водоснабжении	<input type="checkbox"/>	<input type="checkbox"/>	<input type="checkbox"/>
Система сброса давления: для защиты компонентов системы высокого давления	<input type="checkbox"/>	<input type="checkbox"/>	<input type="checkbox"/>
Счетчик часов эксплуатации: для отображения текущей наработки	<input type="checkbox"/>	<input type="checkbox"/>	<input type="checkbox"/>
Подготовка для дистанционного управления подачей 1 чистящего средства (нанесение в режиме низкого давления)	<input type="checkbox"/>	<input type="checkbox"/>	<input type="checkbox"/>
Подготовка для дистанционного управления подачей 1 чистящего средства (нанесение в режиме высокого давления)	<input type="checkbox"/>	<input type="checkbox"/>	<input type="checkbox"/>
Подготовка для дистанционного управления подачей 2 чистящих средств (нанесение в режиме низкого давления)	<input type="checkbox"/>	<input type="checkbox"/>	<input type="checkbox"/>
Подготовка для дистанционного управления подачей 2 чистящих средств (нанесение в режиме высокого давления)	<input type="checkbox"/>	<input type="checkbox"/>	<input type="checkbox"/>

опция

ПРИНАДЛЕЖНОСТИ ДЛЯ СТАЦИОНАРНЫХ АППАРАТОВ ВЫСОКОГО ДАВЛЕНИЯ



Стационарные установки в полной мере раскрывают свои возможности во всех местах, требующих регулярного решения масштабных задач чистки. Они обеспечивают высококачественную уборку в самых разнообразных областях применения.

		№ для заказа (до 2015 г.)	№ для заказа (EASY!Lock)	Вариант (описание)	№ для заказа (до 2015 г.)	№ для заказа (EASY!Lock)
Монтажное оборудование						
Настенная консоль	1	2.053-005.0	–	–	–	–
Напольная рама	2	2.210-058.0	–	Из стали VA	2.210-059.0	–
Напольная рама	3	2.210-008.0	–	–	–	–
Напольная рама, для HDC	4	2.641-736.0	–	Рама, 4 стойки и крепежные материалы.	–	–
Резьбовое крепление к полу, для HDC	5	2.638-320.0	–	1 комплект резьбовых крепежных элементов.	–	–
Ножки, регулируемые	6	2.638-177.0	–	–	–	–
Водопроводный шланг, 1,5 м, НД 13	7	6.389-145.0	–	–	–	–
Водопроводный шланг, 1,5 м, НД 19, R 1"	8	4.440-733.0	–	–	–	–
Водопроводный шланг, 1,5 м, НД 13, R 3/4"	9	4.440-282.0	–	–	–	–
Входной электромагнитный клапан	10	4.743-011.0	–	–	–	–
Входной электромагнитный клапан	11	2.209-788.0	–	–	–	–
Шланг высокого давления, 1,5 м, НД 8, с соединительными элементами	12	6.390-178.0	–	–	–	–
Бак для чистящего средства, 60 л	13	5.070-078.0	–	–	–	–
Аварийный выключатель	14	2.744-002.0	–	–	–	–
Шланг высокого давления, 1,5 м, НД 8, с соединительными элементами, с угловым отводом	15	6.388-886.0	–	–	–	–
Монтажный комплект водяного фильтра (термостойкого, до 85 °С)	16	2.209-806.0	–	–	–	–
Сменный фильтрующий элемент 250 мкм, для 2.209-806.0	17	6.414-977.0	–	–	–	–
Главный выключатель	18	6.631-455.0	–	–	–	–
Монтажные комплекты						
Дозатор жидкого умягчителя	19	2.209-777.0	–	–	–	–
Система сброса давления	20	2.209-773.0	–	–	–	–
Счетчик часов эксплуатации	21	2.209-778.0	–	–	–	–
Подготовка к работе с ДУ – низк. давл., чист. ср. 1	22	2.209-779.0	–	–	–	–
Подготовка к работе с ДУ – низк. давл., чист. ср. 1 + 2	23	2.209-780.0	–	–	–	–
Подготовка к работе с ДУ – выс. давл., чист. ср. 1	24	2.209-799.0	–	–	–	–
Подготовка к работе с ДУ – выс. давл., чист. ср. 1 + 2	25	2.209-800.0	–	–	–	–
Подготовка к работе с ДУ – выс. давл., чист. ср. 1	26	2.637-779.0	–	–	–	–
Подготовка к работе с ДУ – выс. давл., чист. ср. 2	27	2.637-717.0	–	–	–	–
Система нагрева воды						
Монтажный комплект таймера	28	2.637-774.0	–	Для водонагревателя HWE 860.	–	–
Монтажный комплект переключателя подачи горячей / холодной воды	29	2.209-805.0	–	Для водонагревателя HWE 860.	–	–
Принадлежности для водоснабжения						
Прямоточный вентиль	30	6.412-021.0	–	НД 20, R 3/4", с внутренней резьбой.	–	–
Двойной ниппель, латунный	31	6.387-239.0	–	НД 20, R 3/4", с наружной резьбой.	–	–
Муфта, оцинкованная	32	7.387-151.0	–	НД 25, R 1", с внутренней резьбой (при наличии запорного элемента).	–	–
Ввертная деталь	33	6.386-010.0	–	НД 20, R 3/4" – R 1", с наружной резьбой	–	–
Прямоточный вентиль	34	6.412-022.0	–	НД 25, R 1", с внутренней резьбой.	–	–
Гайка, оцинкованная	35	6.385-245.0	–	НД 25, R 1", с внутренней резьбой (при наличии запорного элемента).	–	–
Двойной ниппель, латунный	36	6.386-011.0	–	НД 25, R 1" – R 1 1/4", с наружной резьбой.	–	–
Прямоточный вентиль	37	6.412-023.0	–	НД 32, R 1 1/4", с внутренней резьбой.	–	–
Муфта, оцинкованная	38	6.385-246.0	–	НД 32, R 1 1/4", с внутренней резьбой (при наличии запорного элемента).	–	–

опция Другие принадлежности Kärcher представлены на последующих страницах.

		№ для заказа (до 2015 г.)	№ для заказа (EASY!Lock)	Вариант (описание)	№ для заказа (до 2015 г.)	№ для заказа (EASY!Lock)
Двойной ниппель, латунный	39	6.387-375.0	–	НД 32, R 1 1/4", с наружной резьбой.	–	–
Прямоточный вентиль	40	6.412-024.0	–	НД 40, R 1 1/2", с внутренней резьбой.	–	–
Переходная муфта, оцинкованная	41	6.385-247.0	–	НД 40, R 1 1/2" – R 1 1/4", с внутренней резьбой (при наличии запорного элемента).	–	–
Двойной ниппель, латунный	42	5.409-598.0	–	НД 40, R 1 1/2", с наружной резьбой.	–	–
Прямоточный вентиль	43	6.412-031.0	–	НД 50, R 2", с внутренней резьбой.	–	–
Муфта, оцинкованная	44	6.385-248.0	–	НД 50, R 2", с внутренней резьбой (при наличии запорного элемента).	–	–
Двойной ниппель, латунный	45	5.409-617.0	–	DN 50, R 2", с наружной резьбой	–	–
Трубопровод высокого давления						
Соединительный штуцер, из оцинков. стали	46	2.638-180.0	–	Из стали VA	2.638-181.0	–
Запорный кран, из оцинков. стали	47	4.580-144.0	–	Из стали VA	4.580-163.0	–
Секция трубопровода, из оцинков. стали, 3 м	48	2.420-004.0	–	Из стали VA	2.420-006.0	–
Резьбовой тройник, из оцинков. стали	49	6.386-269.0	–	Из стали VA	6.386-465.0	–
Резьбовой уголок, из оцинков. стали	50	6.386-356.0	–	Из стали VA	6.386-466.0	–
Изоляция для труб (пог. м)	51	6.286-147.0	–	–	–	–
Переходник, из оцинков. стали	52	2.638-182.0	–	Из стали VA	2.638-183.0	–
Быстродействующая муфта, несъемная часть	53	6.463-025.0	–	Съемная часть	6.463-023.0	–
Накидная гайка, из оцинков. стали	54	6.386-423.0	–	Из стали VA	6.386-428.0	–
Врезное кольцо	55	6.386-357.0	–	–	–	–
Шаровой кран высокого давления, никелированный	56	6.412-066.0	–	НД 13, R 1/2", PN 315, с внутренней резьбой.	–	–
Шаровой кран высокого давления, из нерж. стали	57	6.412-491.0	–	НД 15, R 1/2", PN 140, с внутренней резьбой.	–	–
Шаровой кран высокого давления, из нерж. стали	58	6.413-500.0	–	НД 13, R 1/2", PN 400, с внутренней резьбой.	–	–
Двойной штуцер, латунный	59	5.402-001.0	–	R 1/2" × M 22 × 1,5 мм.	–	–
Шаровой кран высокого давления, никелированный	60	6.412-067.0	–	НД 20, R 3/4", PN 315, с внутренней резьбой.	–	–
Шаровой кран высокого давления, из нерж. стали	61	6.413-503.0	–	НД 20, R 3/4", PN 350, с внутренней резьбой.	–	–
Муфта, оцинкованная	62	6.979-093.0	–	НД 20, R 3/4", PN 200, с внутренней резьбой.	–	–
Двойной ниппель	63	5.403-055.0	–	НД 20, R 3/4" – M 30 × 1,5 мм, с наружной резьбой.	–	–
Шаровой кран высокого давления, никелированный	64	6.412-068.0	–	НД 25, R 1", PN 315, с внутренней резьбой.	–	–
Шаровой кран высокого давления, из нерж. стали	65	6.412-493.0	–	НД 25, R 1", PN 140, с внутренней резьбой.	–	–
Шаровой кран высокого давления, из нерж. стали	66	6.413-502.0	–	НД 25, R 1", PN 350, с внутренней резьбой.	–	–
Муфта, оцинкованная	67	6.979-094.0	–	НД 25, R 1", PN 160, с внутренней резьбой.	–	–
Двойной ниппель	68	5.403-057.0	–	НД 25, R 1" – M 30 × 1,5 мм, с наружной резьбой.	–	–
Шаровой кран высокого давления, никелированный	69	6.413-505.0	–	НД 32, R 1 1/4", PN 400, с внутренней резьбой.	–	–
Шаровой кран высокого давления, из нерж. стали	70	6.413-501.0	–	НД 32, R 1 1/4", PN 400, с внутренней резьбой.	–	–
Муфта, оцинкованная	71	6.979-095.0	–	НД 32, R 1 1/4", PN 160, с внутренней резьбой.	–	–
Двойной ниппель	72	5.403-176.0	–	НД 32, R 1 1/4" – M 38 × 1,5 мм, с наружной резьбой.	–	–

□ опция Другие принадлежности Kärcher представлены на последующих страницах.



		№ для заказа (до 2015 г.)	№ для заказа (EASY!Lock)	Вариант (описание)	№ для заказа (до 2015 г.)	№ для заказа (EASY!Lock)
Оборудование для постов отбора						
Пистолет EASY!Force	73	-	4.118-005.0	-	-	-
Пистолет Easy Press с мягкой накладкой	74	4.775-463.0	-	-	-	-
Пистолет Easy Press, черный	75	4.775-466.0	-	Для работы в режиме Servo Press.	-	-
Пистолет Easy Press, серый	76	4.775-784.0	-	Для работы в режиме Servo Press, для пищевой промышленности.	-	-
Промышленный пистолет	77	4.775-823.0	4.118-011.0	Не для работы в режиме Servo Press.	-	-
Промышленный пистолет, серый	78	4.775-825.0	-	Не для работы в режиме Servo Press, для пищевой промышленности.	-	-
Регулятор Servo Control	79	4.775-470.0	4.118-008.0	-	-	-
Регулятор Servo Control	80	4.775-471.0	4.118-009.0	-	-	-
Поворотная струйная трубка, 600 мм	81	4.760-664.0	4.112-.007.0	-	-	-
Поворотная струйная трубка, 1050 мм	82	4.760-660.0	4.112-000.0	-	-	-
Струйная трубка, без вращения, серая, 600 мм	83	4.760-625.0	-	Для пищевой промышленности.	-	-
Струйная трубка, без вращения, серая, 1050 мм	84	4.760-626.0	-	Для пищевой промышленности.	-	-
Струйная трубка, без вращения, серая, 1550 мм	85	4.760-627.0	-	Для пищевой промышленности.	-	-
Струйная трубка, без вращения, серая, 2050 мм	86	4.760-628.0	-	Для пищевой промышленности.	-	-
Струйная трубка с регулятором давления, 960 мм	87	6.394-665.0	-	Для нанесения чистящего средства.	-	-
Мощное сопло с углом распыления 25°	88	2.883-402.0	2.113-026.0	25060	-	-
Мощное сопло с углом распыления 25°	89	2.883-408.0	2.113-017.0	25100	-	-
Мощное сопло с углом распыления 25°	90	2.883-401.0	2.113-025.0	25055	-	-
Мощное сопло с углом распыления 25°	91	2.883-829.0	2.113-008.0	25043	-	-
Мощное сопло с углом распыления 25°	92	2.883-406.0	2.113-015.0	25080	-	-
Трехпозиционное сопло 043	93	4.767-152.0	4.117-035.0	-	-	-
Трехпозиционное сопло 055	94	4.767-066.0	4.117-039.0	-	-	-
Трехпозиционное сопло 100	95	4.767-205.0	4.117-041.0	-	-	-
Шланг высокого давления, 10 м, НД 8, AVS	96	6.390-025.0	6.110-031.0	20 м	6.390-171.0	6.110-032.0
Шланг высокого давления Longlife 400, 10 м, НД 8, AVS	97	6.391-351.0	6.110-038.0	20 м	6.390-208.0	6.110-027.0
Шланг высокого давления Longlife 400, 10 м, НД 8, с вращающейся муфтой	98	6.388-083.0	6.110-038.0	20 м, без вращающейся муфты	6.390-027.0	6.110-027.0
Шланг высокого давления, 10 м, НД 8, для пищевой промышленности, удлинительный	99	6.391-864.0	6.110-053.0	20 м	6.391-887.0	6.110-054.0
Держатель для шланга и струйной трубки, из стали VA	100	2.042-003.0	-	-	-	-
Аварийный выключатель	101	6.635-434.0	-	Для установки в пульт ДУ 2.744-015.0 / -011.0.	-	-
Кнопка аварийного отключения	102	6.651-485.0	-	Для установки в пульт ДУ 2.744-015.0 / -011.0.	-	-
Быстросъемная муфта	103	6.401-458.0	6.115-000.0	-	-	-
Вставной ниппель	104	6.401-459.0	6.115-001.0	-	-	-
Резьбовой разъем для сопла	105	5.401-210.0	5.394-123.0	-	-	-
Муфта для соединения шлангов	106	4.403-002.0	4.111-037.0	-	-	-
Централизованная система снабжения чистящими средствами	107	3.910-005.0	-	-	-	-
Дозатор в сборе, 2-канальный, из нерж. стали	108	2.641-702.0	-	-	-	-
Настенная крепежная консоль	109	2.641-703.0	-	-	-	-
Тележка для канистр с чистящими средствами	110	2.641-704.0	-	-	-	-

■ входит в комплект поставки □ опция Другие принадлежности Kärcher представлены на последующих страницах.



73



77



79-80



88-92



93-95



96

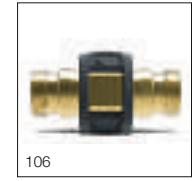

106

		HDC 80/16 Standard	HDC 80/08 Standard	HDC 40/16 Standard	HDC 40/08 Standard	HDC 20/08 Classic	HDC 20/16 Classic	HDC 60/08 Standard	HDC 60/16 Standard	HDC 60/10 Adv	HDC 90/10 Adv	HDC 120/10 Adv	HD 7/16-4 ST/H	HD 9/18-4 ST/H	HD 13/12-4 ST/H	HDS 9/14-4 ST	HDS 12/14-4 ST	HDS 9/16-4 ST Gas	HDS 9/16-4 ST Gas LPG	HDS 12/14-4 ST Gas	HDS 12/14-4 ST Gas LPG
73																					
74																					
75																					
76																					
77																					
78																					
79																					
80																					
81																					
82																					
83																					
84																					
85																					
86																					
87																					
88																					
89																					
90																					
91																					
92																					
93																					
94																					
95																					
96																					
97																					
98																					
99																					
100																					
101																					
102																					
103																					
104																					
105																					
106																					
107																					
108																					
109																					
110																					

АППАРАТЫ ВЫСОКОГО ДАВЛЕНИЯ

		№ для заказа (до 2015 г.)	№ для заказа (EASY!Lock)	Вариант	№ для заказа (до 2015 г.)	№ для заказа (EASY!Lock)
Централизованная система снабжения чистящими средствами						
Дозатор в сборе, 2-канальный, из нерж. стали	111	2.440-001.0	-	-	-	-
Настенная крепежная консоль	112	4.730-033.0	-	-	-	-
Тележка для канистр с чистящими средствами	113	4.421-208.0	-	-	-	-
Оборудование для снабжения топливом						
Бак для жидкого топлива, 700 л	114	6.392-071.0	-	-	-	-
Всасывающий трубопровод для жидкого топлива	115	4.421-068.0	-	-	-	-
Гофрированный газовый шланг	116	6.388-228.0	-	-	-	-
Газовый запорный кран	117	6.412-389.0	-	-	-	-
Газовый манометр	118	6.421-059.0	-	-	-	-
Кабели управления						
Кабель управления, 3 × 1,5 мм ²	119	6.641-059.0	-	-	-	-
Кабель управления, 7 × 1,5 мм ²	120	6.641-064.0	-	-	-	-
Кабель управления, 10 × 1,5 мм ²	121	6.641-082.0	-	-	-	-
Кабель управления, 12 × 1,0 мм ²	122	6.647-222.0	-	-	-	-
Монтажная труба	123	2.420-008.0	-	-	-	-
Хомут	124	6.373-377.0	-	-	-	-

опция Другие принадлежности Kärcher представлены на последующих страницах.



В цехах и автопарках, в помещениях и на открытом воздухе: аппараты высокого давления Kärcher – оптимальное решение для эффективного наведения чистоты и сохранения потребительской ценности.

		№ для заказа (до 2015 г.)	№ для заказа (EASY!Lock)	Вариант (описание)	№ для заказа (до 2015 г.)	№ для заказа (EASY!Lock)
Оборудование для дистанционного управления						
Распределительная коробка пульта дистанционного разблокирования	125	2.209-807.0	–	–	–	–
Распределительная коробка пульта ДУ	126	2.209-798.0	–	–	–	–
Пульт дистанционного разблокирования	127	2.637-491.0	–	–	–	–
Пульт одноканального ДУ – ВКЛ/ВЫКЛ, гор. / хол. вода, чист. ср. 1 + 2	128	2.744-008.0	–	–	–	–
Пульт многоканального ДУ – ВКЛ/ВЫКЛ, гор. / хол. вода, чист. ср. 1 + 2	129	2.744-011.0	–	В сочетании с 2.744-036.0.	–	–
Пульт одноканального ДУ – ВКЛ/ВЫКЛ, чист. ср. 1 + 2	130	2.744-014.0	–	В сочетании с 2.209-798.0.	–	–
Пульт многоканального ДУ – ВКЛ/ВЫКЛ, чист. ср. 1 + 2	131	2.744-015.0	–	В сочетании с 2.744-036.0 и 2.209-798.0.	–	–
Приоритетный переключатель	132	2.638-200.0	–	–	–	–
Пульт многоканального ДУ с монетоприемником	133	2.642-422.0	–	–	–	–
Электронный блок многоканального ДУ	134	2.744-036.0	–	–	–	–
Монетоприемник (50 центов)	135	2.639-912.0	–	–	–	–
Монетоприемник (1 €)	136	2.639-913.0	–	–	–	–
Монетоприемник (2 €)	137	2.639-914.0	–	–	–	–
Монетоприемник для жетонов	138	6.768-063.0	–	–	–	–
Комплект жетонов, с чеканкой	139	6.768-169.0	–	–	–	–
Комплект жетонов	140	6.768-172.0	–	–	–	–
Подвеска шланга высокого давления						
Направляющая (пог. м)	141	6.233-017.0	–	–	–	–
Соединительное звено направляющей	142	6.541-011.0	–	–	–	–
Концевой упор	143	6.541-025.0	–	–	–	–
Каретка	144	6.541-026.0	–	–	–	–
Концевой зажим	145	6.541-028.0	–	–	–	–
Скоба	146	6.541-029.0	–	–	–	–
Настенный кронштейн	147	6.541-039.0	–	–	–	–
Держатель направляющей, настенный	148	6.541-012.0	–	Потолочный	6.541-027.0	–
Пружинная оттяжка	149	6.542-001.0	–	–	–	–
Подвижная каретка для струйной трубки	150	4.042-610.0	–	–	–	–
Поворотная стрела, на колонне	151	2.637-121.0	–	Настенная	2.637-120.0	–
Поворотная стрела, потолочная	152	4.058-106.0	–	–	–	–
Барaban для шланга, автоматический, 20 м, лакированный	153	2.639-919.0	6.392-106.0	–	–	–
Барaban для шланга, автоматический, 20 м, из нерж. стали	154	6.391-421.0	6.392-076.0	–	–	–
Поворотный кронштейн	155	2.639-931.0	–	В сочетании с 2.392-106.0.	–	–

опция Другие принадлежности Kärcher представлены на последующих страницах.



		HDC 80/16 Standard	HDC 80/08 Standard	HDC 40/16 Standard	HDC 40/08 Standard	HDC 20/08 Classic	HDC 20/16 Classic	HDC 60/08 Standard	HDC 60/16 Standard	HDC 60/10 Adv	HDC 90/10 Adv	HDC 120/10 Adv	HD 7/16-4 ST/H	HD 9/18-4 ST/H	HD 13/12-4 ST/H	HDS 9/14-4 ST	HDS 12/14-4 ST	HDS 9/16-4 ST Gas	HDS 9/16-4 ST Gas LPG	HDS 12/14-4 ST Gas	HDS 12/14-4 ST Gas LPG
125													<input type="checkbox"/>	<input type="checkbox"/>	<input type="checkbox"/>						
126													<input type="checkbox"/>	<input type="checkbox"/>	<input type="checkbox"/>						
127													<input type="checkbox"/>	<input type="checkbox"/>	<input type="checkbox"/>	<input type="checkbox"/>					
128																<input type="checkbox"/>	<input type="checkbox"/>	<input type="checkbox"/>	<input type="checkbox"/>	<input type="checkbox"/>	<input type="checkbox"/>
129																<input type="checkbox"/>	<input type="checkbox"/>	<input type="checkbox"/>	<input type="checkbox"/>	<input type="checkbox"/>	<input type="checkbox"/>
130													<input type="checkbox"/>	<input type="checkbox"/>	<input type="checkbox"/>						
131													<input type="checkbox"/>	<input type="checkbox"/>	<input type="checkbox"/>						
132													<input type="checkbox"/>	<input type="checkbox"/>	<input type="checkbox"/>	<input type="checkbox"/>					
133													<input type="checkbox"/>	<input type="checkbox"/>	<input type="checkbox"/>	<input type="checkbox"/>	<input type="checkbox"/>	<input type="checkbox"/>	<input type="checkbox"/>	<input type="checkbox"/>	<input type="checkbox"/>
134													<input type="checkbox"/>	<input type="checkbox"/>	<input type="checkbox"/>	<input type="checkbox"/>	<input type="checkbox"/>	<input type="checkbox"/>	<input type="checkbox"/>	<input type="checkbox"/>	<input type="checkbox"/>
135													<input type="checkbox"/>	<input type="checkbox"/>	<input type="checkbox"/>	<input type="checkbox"/>	<input type="checkbox"/>	<input type="checkbox"/>	<input type="checkbox"/>	<input type="checkbox"/>	<input type="checkbox"/>
136													<input type="checkbox"/>	<input type="checkbox"/>	<input type="checkbox"/>	<input type="checkbox"/>	<input type="checkbox"/>	<input type="checkbox"/>	<input type="checkbox"/>	<input type="checkbox"/>	<input type="checkbox"/>
137													<input type="checkbox"/>	<input type="checkbox"/>	<input type="checkbox"/>	<input type="checkbox"/>	<input type="checkbox"/>	<input type="checkbox"/>	<input type="checkbox"/>	<input type="checkbox"/>	<input type="checkbox"/>
138													<input type="checkbox"/>	<input type="checkbox"/>	<input type="checkbox"/>	<input type="checkbox"/>	<input type="checkbox"/>	<input type="checkbox"/>	<input type="checkbox"/>	<input type="checkbox"/>	<input type="checkbox"/>
139													<input type="checkbox"/>	<input type="checkbox"/>	<input type="checkbox"/>	<input type="checkbox"/>	<input type="checkbox"/>	<input type="checkbox"/>	<input type="checkbox"/>	<input type="checkbox"/>	<input type="checkbox"/>
140													<input type="checkbox"/>	<input type="checkbox"/>	<input type="checkbox"/>	<input type="checkbox"/>	<input type="checkbox"/>	<input type="checkbox"/>	<input type="checkbox"/>	<input type="checkbox"/>	<input type="checkbox"/>
141		<input type="checkbox"/>	<input type="checkbox"/>	<input type="checkbox"/>	<input type="checkbox"/>	<input type="checkbox"/>	<input type="checkbox"/>	<input type="checkbox"/>	<input type="checkbox"/>	<input type="checkbox"/>	<input type="checkbox"/>	<input type="checkbox"/>	<input type="checkbox"/>	<input type="checkbox"/>	<input type="checkbox"/>	<input type="checkbox"/>	<input type="checkbox"/>	<input type="checkbox"/>	<input type="checkbox"/>	<input type="checkbox"/>	<input type="checkbox"/>
142		<input type="checkbox"/>	<input type="checkbox"/>	<input type="checkbox"/>	<input type="checkbox"/>	<input type="checkbox"/>	<input type="checkbox"/>	<input type="checkbox"/>	<input type="checkbox"/>	<input type="checkbox"/>	<input type="checkbox"/>	<input type="checkbox"/>	<input type="checkbox"/>	<input type="checkbox"/>	<input type="checkbox"/>	<input type="checkbox"/>	<input type="checkbox"/>	<input type="checkbox"/>	<input type="checkbox"/>	<input type="checkbox"/>	<input type="checkbox"/>
143		<input type="checkbox"/>	<input type="checkbox"/>	<input type="checkbox"/>	<input type="checkbox"/>	<input type="checkbox"/>	<input type="checkbox"/>	<input type="checkbox"/>	<input type="checkbox"/>	<input type="checkbox"/>	<input type="checkbox"/>	<input type="checkbox"/>	<input type="checkbox"/>	<input type="checkbox"/>	<input type="checkbox"/>	<input type="checkbox"/>	<input type="checkbox"/>	<input type="checkbox"/>	<input type="checkbox"/>	<input type="checkbox"/>	<input type="checkbox"/>
144		<input type="checkbox"/>	<input type="checkbox"/>	<input type="checkbox"/>	<input type="checkbox"/>	<input type="checkbox"/>	<input type="checkbox"/>	<input type="checkbox"/>	<input type="checkbox"/>	<input type="checkbox"/>	<input type="checkbox"/>	<input type="checkbox"/>	<input type="checkbox"/>	<input type="checkbox"/>	<input type="checkbox"/>	<input type="checkbox"/>	<input type="checkbox"/>	<input type="checkbox"/>	<input type="checkbox"/>	<input type="checkbox"/>	<input type="checkbox"/>
145		<input type="checkbox"/>	<input type="checkbox"/>	<input type="checkbox"/>	<input type="checkbox"/>	<input type="checkbox"/>	<input type="checkbox"/>	<input type="checkbox"/>	<input type="checkbox"/>	<input type="checkbox"/>	<input type="checkbox"/>	<input type="checkbox"/>	<input type="checkbox"/>	<input type="checkbox"/>	<input type="checkbox"/>	<input type="checkbox"/>	<input type="checkbox"/>	<input type="checkbox"/>	<input type="checkbox"/>	<input type="checkbox"/>	<input type="checkbox"/>
146		<input type="checkbox"/>	<input type="checkbox"/>	<input type="checkbox"/>	<input type="checkbox"/>	<input type="checkbox"/>	<input type="checkbox"/>	<input type="checkbox"/>	<input type="checkbox"/>	<input type="checkbox"/>	<input type="checkbox"/>	<input type="checkbox"/>	<input type="checkbox"/>	<input type="checkbox"/>	<input type="checkbox"/>	<input type="checkbox"/>	<input type="checkbox"/>	<input type="checkbox"/>	<input type="checkbox"/>	<input type="checkbox"/>	<input type="checkbox"/>
147		<input type="checkbox"/>	<input type="checkbox"/>	<input type="checkbox"/>	<input type="checkbox"/>	<input type="checkbox"/>	<input type="checkbox"/>	<input type="checkbox"/>	<input type="checkbox"/>	<input type="checkbox"/>	<input type="checkbox"/>	<input type="checkbox"/>	<input type="checkbox"/>	<input type="checkbox"/>	<input type="checkbox"/>	<input type="checkbox"/>	<input type="checkbox"/>	<input type="checkbox"/>	<input type="checkbox"/>	<input type="checkbox"/>	<input type="checkbox"/>
148		<input type="checkbox"/>	<input type="checkbox"/>	<input type="checkbox"/>	<input type="checkbox"/>	<input type="checkbox"/>	<input type="checkbox"/>	<input type="checkbox"/>	<input type="checkbox"/>	<input type="checkbox"/>	<input type="checkbox"/>	<input type="checkbox"/>	<input type="checkbox"/>	<input type="checkbox"/>	<input type="checkbox"/>	<input type="checkbox"/>	<input type="checkbox"/>	<input type="checkbox"/>	<input type="checkbox"/>	<input type="checkbox"/>	<input type="checkbox"/>
149		<input type="checkbox"/>	<input type="checkbox"/>	<input type="checkbox"/>	<input type="checkbox"/>	<input type="checkbox"/>	<input type="checkbox"/>	<input type="checkbox"/>	<input type="checkbox"/>	<input type="checkbox"/>	<input type="checkbox"/>	<input type="checkbox"/>	<input type="checkbox"/>	<input type="checkbox"/>	<input type="checkbox"/>	<input type="checkbox"/>	<input type="checkbox"/>	<input type="checkbox"/>	<input type="checkbox"/>	<input type="checkbox"/>	<input type="checkbox"/>
150		<input type="checkbox"/>	<input type="checkbox"/>	<input type="checkbox"/>	<input type="checkbox"/>								<input type="checkbox"/>	<input type="checkbox"/>	<input type="checkbox"/>	<input type="checkbox"/>	<input type="checkbox"/>	<input type="checkbox"/>	<input type="checkbox"/>	<input type="checkbox"/>	<input type="checkbox"/>
151													<input type="checkbox"/>	<input type="checkbox"/>	<input type="checkbox"/>	<input type="checkbox"/>	<input type="checkbox"/>	<input type="checkbox"/>	<input type="checkbox"/>	<input type="checkbox"/>	<input type="checkbox"/>
152													<input type="checkbox"/>	<input type="checkbox"/>	<input type="checkbox"/>	<input type="checkbox"/>	<input type="checkbox"/>	<input type="checkbox"/>	<input type="checkbox"/>	<input type="checkbox"/>	<input type="checkbox"/>
153		<input type="checkbox"/>	<input type="checkbox"/>	<input type="checkbox"/>	<input type="checkbox"/>	<input type="checkbox"/>	<input type="checkbox"/>	<input type="checkbox"/>	<input type="checkbox"/>	<input type="checkbox"/>	<input type="checkbox"/>	<input type="checkbox"/>	<input type="checkbox"/>	<input type="checkbox"/>	<input type="checkbox"/>	<input type="checkbox"/>	<input type="checkbox"/>	<input type="checkbox"/>	<input type="checkbox"/>	<input type="checkbox"/>	<input type="checkbox"/>
154		<input type="checkbox"/>	<input type="checkbox"/>	<input type="checkbox"/>	<input type="checkbox"/>	<input type="checkbox"/>	<input type="checkbox"/>	<input type="checkbox"/>	<input type="checkbox"/>	<input type="checkbox"/>	<input type="checkbox"/>	<input type="checkbox"/>	<input type="checkbox"/>	<input type="checkbox"/>	<input type="checkbox"/>	<input type="checkbox"/>	<input type="checkbox"/>	<input type="checkbox"/>	<input type="checkbox"/>	<input type="checkbox"/>	<input type="checkbox"/>
155		<input type="checkbox"/>	<input type="checkbox"/>	<input type="checkbox"/>	<input type="checkbox"/>	<input type="checkbox"/>	<input type="checkbox"/>	<input type="checkbox"/>	<input type="checkbox"/>	<input type="checkbox"/>	<input type="checkbox"/>	<input type="checkbox"/>	<input type="checkbox"/>	<input type="checkbox"/>	<input type="checkbox"/>	<input type="checkbox"/>	<input type="checkbox"/>	<input type="checkbox"/>	<input type="checkbox"/>	<input type="checkbox"/>	<input type="checkbox"/>

АППАРАТЫ ВЫСОКОГО ДАВЛЕНИЯ

СИСТЕМЫ ВЫПУСКА ВЫХЛОПНЫХ ГАЗОВ ДЛЯ СТАЦИОНАРНЫХ АППАРАТОВ ВЫСОКОГО ДАВЛЕНИЯ

Система отведения выхлопных газов стационарных аппаратов высокого давления сочетает эксплуатационную надежность, эффективность и привлекательный дизайн. Дымоходы с двойной стенкой могут устанавливаться как внутри, так и снаружи зданий. Система отличается простотой и оперативностью монтажа, а также малым занимаемым пространством. Она соответствует стандартам качества ISO 9001 и другим европейским нормам.

АППАРАТЫ ВЫСОКОГО ДАВЛЕНИЯ

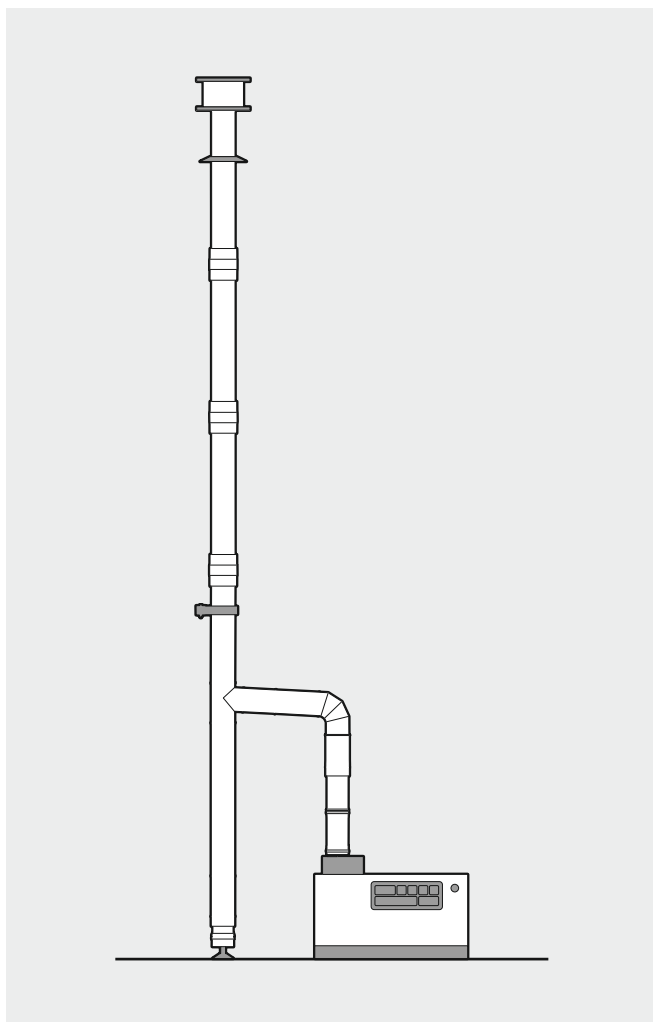

- Эксплуатационная надежность: за счет высококачественной обработки, изготовления из стойкой к коррозии нержавеющей стали (V4A) и использования кислотоупорных термостойких уплотнений.
- Экономичность: максимальная стойкость и превосходная функциональность при минимальной металлоемкости благодаря изолирующей воздушной прослойке толщиной 7,5 мм.
- Эстетичность: наружная оболочка из нержавеющей стали (V2A) имеет привлекательный внешний вид.

Диаграмма применимости систем отведения выхлопных газов

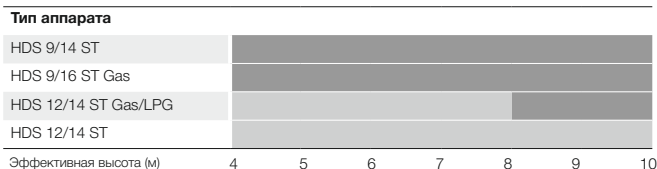

Системы отведения выхлопных газов:

■ Ø 150 мм ■ Ø 200 мм

Система отведения выхлопных газов 150

Система отведения выхлопных газов 200

■ Надежная, экономичная и эстетичная система

■ Надежная, экономичная и эстетичная система

Технические характеристики		150 мм	200 мм
Исполнение		дымоход с двойной стенкой	дымоход с двойной стенкой
Принцип работы (давление)		разрежение / избыточное давление	разрежение / избыточное давление
Макс. темп. дымовых газов	°C	250	250
Внутренний диаметр	мм	150	200
Наружный диаметр	мм	165	215
Внутренняя труба:			
материал		1.4404 / 1.4571 V4A	1.4404 / 1.4571 V4A
толщина материала	мм	0,4	0,4
Внешняя труба:			
материал		1.4301 V2A	1.4301 V2A
толщина материала	мм	0,4	0,4
Теплоизоляция		воздушный зазор 7,5 мм	воздушный зазор 7,5 мм

		№ для заказа	Описание	HDS 9/14-4 ST	HDS 12/14-4 ST	HDS 9/16-4 ST Gas	HDS 12/14-4 ST Gas	HDS 12/14-4 ST Gas LPG
Комплект дымохода, горизонтального								
Дымоход, горизонтальный, 150	1	6.526-231.0	Комплект элементов для присоединения к выходному патрубку и соединения аппарата высокого давления с вертикальным дымоходом. Состав комплекта: 2 секции 25, 1 компенсационный элемент, 1 колено 87°, 1 переходник, 1 двойной раструб, 1 монтажная смазка и инструкция по монтажу.	<input type="checkbox"/>	<input type="checkbox"/>	<input type="checkbox"/>	<input type="checkbox"/>	<input type="checkbox"/>
Дымоход, горизонтальный, 200	2	6.526-233.0		<input type="checkbox"/>	<input type="checkbox"/>	<input type="checkbox"/>	<input type="checkbox"/>	<input type="checkbox"/>
Комплект дымохода, вертикального								
Дымоход, вертикальный, 150	3	6.526-232.0	Комплект элементов для присоединения к горизонтальному дымоходу, идущему от аппарата высокого давления, и отведения выхлопных газов в атмосферу. Состав комплекта: 4 секции 100, 4 бандажа, 1 наконечник, 1 тройник, 1 инспекционный элемент, 1 адаптер, 1 хомут, 2 опоры, 1 сборник конденсата, 1 монтажная смазка и инструкция по монтажу. Для зданий высотой более 4 м необходим заказ дополнительных секций.	<input type="checkbox"/>	<input type="checkbox"/>	<input type="checkbox"/>	<input type="checkbox"/>	<input type="checkbox"/>
Дымоход, вертикальный, 200	4	6.526-234.0		<input type="checkbox"/>	<input type="checkbox"/>	<input type="checkbox"/>	<input type="checkbox"/>	<input type="checkbox"/>
Отдельные элементы дымохода 150								
Секция 200 мм	5	6.526-242.0		<input type="checkbox"/>	<input type="checkbox"/>	<input type="checkbox"/>	<input type="checkbox"/>	<input type="checkbox"/>
Компенсационный элемент (210–320 мм)	6	6.526-235.0		<input type="checkbox"/>	<input type="checkbox"/>	<input type="checkbox"/>	<input type="checkbox"/>	<input type="checkbox"/>
Колено 87°	7	6.526-263.0		<input type="checkbox"/>	<input type="checkbox"/>	<input type="checkbox"/>	<input type="checkbox"/>	<input type="checkbox"/>
Переходник 1-стен. / 2-стен.	8	6.526-259.0		<input type="checkbox"/>	<input type="checkbox"/>	<input type="checkbox"/>	<input type="checkbox"/>	<input type="checkbox"/>
Двойной раструб	9	6.526-264.0		<input type="checkbox"/>	<input type="checkbox"/>	<input type="checkbox"/>	<input type="checkbox"/>	<input type="checkbox"/>
Наконечник, открытый	10	6.526-254.0		<input type="checkbox"/>	<input type="checkbox"/>	<input type="checkbox"/>	<input type="checkbox"/>	<input type="checkbox"/>
Бандаж, регулируемый, 50–90 мм	11	6.526-228.0		<input type="checkbox"/>	<input type="checkbox"/>	<input type="checkbox"/>	<input type="checkbox"/>	<input type="checkbox"/>
Секция 950 мм	12	6.526-238.0		<input type="checkbox"/>	<input type="checkbox"/>	<input type="checkbox"/>	<input type="checkbox"/>	<input type="checkbox"/>
Тройник 87°	13	6.526-253.0		<input type="checkbox"/>	<input type="checkbox"/>	<input type="checkbox"/>	<input type="checkbox"/>	<input type="checkbox"/>
Инспекционный элемент	14	6.526-252.0		<input type="checkbox"/>	<input type="checkbox"/>	<input type="checkbox"/>	<input type="checkbox"/>	<input type="checkbox"/>
Адаптер 150 мм	15	6.526-257.0		<input type="checkbox"/>	<input type="checkbox"/>	<input type="checkbox"/>	<input type="checkbox"/>	<input type="checkbox"/>
Хомут с червячной передачей	16	6.526-230.0		<input type="checkbox"/>	<input type="checkbox"/>	<input type="checkbox"/>	<input type="checkbox"/>	<input type="checkbox"/>
Опора, регулируемая	17	6.526-258.0		<input type="checkbox"/>	<input type="checkbox"/>	<input type="checkbox"/>	<input type="checkbox"/>	<input type="checkbox"/>
Сборник конденсата с боковым сливом 18 × 1	18	6.526-239.0		<input type="checkbox"/>	<input type="checkbox"/>	<input type="checkbox"/>	<input type="checkbox"/>	<input type="checkbox"/>
Статический хомут (свободный вылет 2,5 м)	19	6.526-274.0		<input type="checkbox"/>	<input type="checkbox"/>	<input type="checkbox"/>	<input type="checkbox"/>	<input type="checkbox"/>
Выводная труба, уклон крыши 0°	20	6.526-275.0		<input type="checkbox"/>	<input type="checkbox"/>	<input type="checkbox"/>	<input type="checkbox"/>	<input type="checkbox"/>
Выводная труба, уклон крыши 5–30°	21	6.526-276.0		<input type="checkbox"/>	<input type="checkbox"/>	<input type="checkbox"/>	<input type="checkbox"/>	<input type="checkbox"/>
Выводная труба со свинцовой обшивкой, уклон крыши 20–45°	22	6.526-277.0		<input type="checkbox"/>	<input type="checkbox"/>	<input type="checkbox"/>	<input type="checkbox"/>	<input type="checkbox"/>
Заглушка от дождя с уплотнительной лентой	23	6.526-278.0		<input type="checkbox"/>	<input type="checkbox"/>	<input type="checkbox"/>	<input type="checkbox"/>	<input type="checkbox"/>
Консоль для крыши	24	6.526-279.0		<input type="checkbox"/>	<input type="checkbox"/>	<input type="checkbox"/>	<input type="checkbox"/>	<input type="checkbox"/>
Центрирующая плита	25	6.526-280.0		<input type="checkbox"/>	<input type="checkbox"/>	<input type="checkbox"/>	<input type="checkbox"/>	<input type="checkbox"/>
Защитный колпак от дождя с ветроотражателем	26	6.526-281.0		<input type="checkbox"/>	<input type="checkbox"/>	<input type="checkbox"/>	<input type="checkbox"/>	<input type="checkbox"/>
Консоль	27	6.526-290.0		<input type="checkbox"/>	<input type="checkbox"/>	<input type="checkbox"/>	<input type="checkbox"/>	<input type="checkbox"/>
Отдельные элементы дымохода 200								
Секция 200 мм	28	6.526-241.0		<input type="checkbox"/>	<input type="checkbox"/>	<input type="checkbox"/>	<input type="checkbox"/>	<input type="checkbox"/>
Компенсационный элемент (210–320 мм)	29	6.526-236.0		<input type="checkbox"/>	<input type="checkbox"/>	<input type="checkbox"/>	<input type="checkbox"/>	<input type="checkbox"/>
Колено 87°	30	6.526-244.0		<input type="checkbox"/>	<input type="checkbox"/>	<input type="checkbox"/>	<input type="checkbox"/>	<input type="checkbox"/>
Переходник 1-стен. / 2-стен.	31	6.526-222.0		<input type="checkbox"/>	<input type="checkbox"/>	<input type="checkbox"/>	<input type="checkbox"/>	<input type="checkbox"/>
Двойной раструб	32	6.526-245.0		<input type="checkbox"/>	<input type="checkbox"/>	<input type="checkbox"/>	<input type="checkbox"/>	<input type="checkbox"/>
Наконечник, открытый	33	6.526-223.0		<input type="checkbox"/>	<input type="checkbox"/>	<input type="checkbox"/>	<input type="checkbox"/>	<input type="checkbox"/>
Бандаж, регулируемый, 50–90 мм	34	6.526-227.0		<input type="checkbox"/>	<input type="checkbox"/>	<input type="checkbox"/>	<input type="checkbox"/>	<input type="checkbox"/>
Секция 950 мм	35	6.526-237.0		<input type="checkbox"/>	<input type="checkbox"/>	<input type="checkbox"/>	<input type="checkbox"/>	<input type="checkbox"/>
Тройник 87°	36	6.526-226.0		<input type="checkbox"/>	<input type="checkbox"/>	<input type="checkbox"/>	<input type="checkbox"/>	<input type="checkbox"/>
Инспекционный элемент	37	6.526-219.0		<input type="checkbox"/>	<input type="checkbox"/>	<input type="checkbox"/>	<input type="checkbox"/>	<input type="checkbox"/>
Адаптер 200 мм	38	6.526-225.0		<input type="checkbox"/>	<input type="checkbox"/>	<input type="checkbox"/>	<input type="checkbox"/>	<input type="checkbox"/>
Хомут с червячной передачей	39	6.526-229.0		<input type="checkbox"/>	<input type="checkbox"/>	<input type="checkbox"/>	<input type="checkbox"/>	<input type="checkbox"/>
Опора, регулируемая	40	6.526-221.0		<input type="checkbox"/>	<input type="checkbox"/>	<input type="checkbox"/>	<input type="checkbox"/>	<input type="checkbox"/>
Сборник конденсата с боковым сливом 18 × 1	41	6.526-240.0		<input type="checkbox"/>	<input type="checkbox"/>	<input type="checkbox"/>	<input type="checkbox"/>	<input type="checkbox"/>
Статический хомут (свободный вылет 2,5 м)	42	6.526-282.0		<input type="checkbox"/>	<input type="checkbox"/>	<input type="checkbox"/>	<input type="checkbox"/>	<input type="checkbox"/>
Выводная труба, уклон крыши 0°	43	6.526-283.0		<input type="checkbox"/>	<input type="checkbox"/>	<input type="checkbox"/>	<input type="checkbox"/>	<input type="checkbox"/>
Выводная труба, уклон крыши 5–30°	44	6.526-284.0		<input type="checkbox"/>	<input type="checkbox"/>	<input type="checkbox"/>	<input type="checkbox"/>	<input type="checkbox"/>
Выводная труба со свинцовой обшивкой, уклон крыши 20–45°	45	6.526-285.0		<input type="checkbox"/>	<input type="checkbox"/>	<input type="checkbox"/>	<input type="checkbox"/>	<input type="checkbox"/>
Заглушка от дождя с уплотнительной лентой	46	6.526-286.0		<input type="checkbox"/>	<input type="checkbox"/>	<input type="checkbox"/>	<input type="checkbox"/>	<input type="checkbox"/>
Консоль для крыши	47	6.526-287.0		<input type="checkbox"/>	<input type="checkbox"/>	<input type="checkbox"/>	<input type="checkbox"/>	<input type="checkbox"/>
Центрирующая плита	48	6.526-288.0		<input type="checkbox"/>	<input type="checkbox"/>	<input type="checkbox"/>	<input type="checkbox"/>	<input type="checkbox"/>
Защитный колпак от дождя с ветроотражателем	49	6.526-289.0		<input type="checkbox"/>	<input type="checkbox"/>	<input type="checkbox"/>	<input type="checkbox"/>	<input type="checkbox"/>
Консоль	50	6.526-291.0		<input type="checkbox"/>	<input type="checkbox"/>	<input type="checkbox"/>	<input type="checkbox"/>	<input type="checkbox"/>
Отводящие патрубки								
Соединительный элемент для котла, 80/150	51	6.526-266.0		<input type="checkbox"/>	<input type="checkbox"/>	<input type="checkbox"/>	<input type="checkbox"/>	<input type="checkbox"/>
Соединительный элемент для котла, овал/150	52	4.656-149.0		<input type="checkbox"/>	<input type="checkbox"/>	<input type="checkbox"/>	<input type="checkbox"/>	<input type="checkbox"/>
Соединительный элемент для котла, 80/200	53	6.526-247.0		<input type="checkbox"/>	<input type="checkbox"/>	<input type="checkbox"/>	<input type="checkbox"/>	<input type="checkbox"/>
Соединительный элемент для котла, большой, овал / 200	54	4.656-079.0		<input type="checkbox"/>	<input type="checkbox"/>	<input type="checkbox"/>	<input type="checkbox"/>	<input type="checkbox"/>
Монтажная смазка	55	6.526-217.0		<input type="checkbox"/>	<input type="checkbox"/>	<input type="checkbox"/>	<input type="checkbox"/>	<input type="checkbox"/>

□ опция

ДЛЯ РЕШЕНИЯ САМЫХ СЛОЖНЫХ ЗАДАЧ: АППАРАТЫ СВЕРХВЫСОКОГО ДАВЛЕНИЯ ОТ KÄRCHER

Сочетание знаний, опыта и ноу-хау компаний Kärcher и WOMA позволяет нам предложить Вам превосходную технику для решения сложнейших задач чистки на промышленных предприятиях и в строительстве. Результатом тесного сотрудничества стала целая серия аппаратов сверхвысокого давления – от компактных моделей, развивающих давление 350 бар, до аппаратов экстра-класса с рабочим давлением до 2800 бар. В наиболее мощных аппаратах этой серии используются высокоэффективные промышленные насосы WOMA.



Содержание – Аппараты сверхвысокого давления

Аппараты сверхвысокого давления экстра-класса	Стр.	190
Аппараты сверхвысокого давления среднего класса	Стр.	191
Аппараты сверхвысокого давления компактного класса	Стр.	192
Принадлежности	Стр.	198



АППАРАТЫ ВЫСОКОГО ДАВЛЕНИЯ

**Аппараты сверхвысокого давления
экстра-класса**

Аппараты высочайшей производительности мощностью до 125 кВт, с рабочим давлением до 2800 бар и расходом воды до 72 л/мин.

**Аппараты сверхвысокого давления
среднего класса**

Очень мощные аппараты (от 30 до 75 кВт), развивающие давление до 1000 бар.

**Аппараты сверхвысокого давления
компактного класса**

Надежные и универсальные модели начального уровня мощностью до 30 кВт в мобильном исполнении (на раме), развивающие давление до 500 бар.



Как расшифровывается название аппарата?

Тип аппарата	Производительность	Рабочее давление	Двигатель	Исполнение	Оснащение
Пример: HD	18	/ 50	-4	Cage	Classic
HD = аппарат высокого давления без подогрева воды	Расход воды (л/ч) = значение × 100	Давление (МПа)	-4 = 4-полюсный Ge = бензиновый De = дизельный	Cage = рама Skid = стационарный аппарат с рамным каркасом	Classic = базовое оснащение Adv = расширенное оснащение
HDW = аппарат высокого давления без подогрева воды с насосным агрегатом WOMA					

АППАРАТЫ СВЕРХВЫСОКОГО ДАВЛЕНИЯ ЭКСТРА-КЛАССА

Новые специальные аппараты: мощнее чем когда-либо

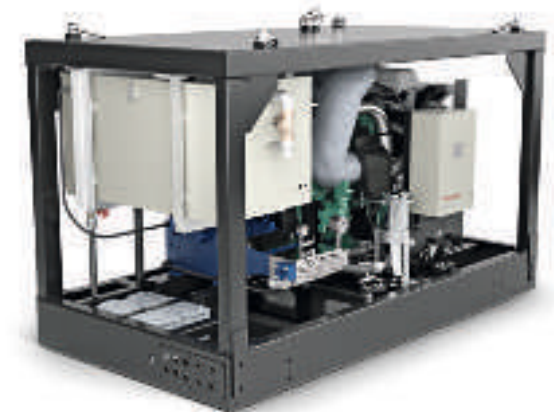

Аппараты сверхвысокого давления экстра-класса, развивающие колоссальное давление 2800 бар, – самые мощные аппараты такого типа, способные удалять самые стойкие загрязнения и отложения. Эти простые в управлении аппараты прекрасно подходят для интенсивной эксплуатации в нефтегазовой промышленности и в строительной отрасли.



АППАРАТЫ ВЫСОКОГО
ДАВЛЕНИЯ



1 Надежный и долговечный насос

- Низкооборотный промышленный насос.
- Система контроля и защиты насоса.

2 Надежность и простота транспортировки

- Прочная рама для надежной защиты всех компонентов.
- Петли для удобной транспортировки краном.

HDW 12/280 De Skid Classic

HDW 43/75 De Skid Classic

- Давление 2800 бар при расходе воды 20 л/мин
- Предельная простота управления
- Удаление самых стойких загрязнений, отложений или наслоений

- Давление 750 бар при расходе воды 72 л/мин
- Эксплуатация со специальными принадлежностями
- Удаление самых стойких загрязнений, отложений или наслоений

Технические характеристики

Производитель двигателя		Volvo	Volvo
Тип двигателя		TAD 552 VE – ступень 3А	TAD 552 VE – ступень 3А
Мощность двигателя	кВт	125	125
Производительность	л/ч	1200	4320
Рабочее давление	бар / МПа	2800 / 280	750 / 75
Макс. давление	бар / МПа	2800 / 280	750 / 75
Макс. темпер. воды на входе	°С	60	60
Собственная масса	кг	2320	2290
Размеры (Д × Ш × В)	мм	2880 × 1510 × 1820	2880 × 1510 × 1820

Комплектация

Пистолет		сверхвысокого давления	–
Шланг высокого давления	м	20	–
Струйная трубка	мм	750	–
Сопло		точечное сапфировое	–
Насос подпора		■	■
Интегр. водяной фильтр		■	■
Автом. система сброса давления		■	–
Система защиты от недостатка воды		■	■
№ для заказа		9.917-499.0	9.917-501.0

■ входит в комплект поставки

АППАРАТЫ СВЕРХВЫСОКОГО ДАВЛЕНИЯ СРЕДНЕГО КЛАССА

Мощь в сочетании с выносливостью



Перед мощью нашего компактного и надежного аппарата сверхвысокого давления среднего класса, обладающего производительностью 20 л/мин при давлении 1000 бар, не устоят никакие загрязнения или отложения. Этот аппарат идеально подходит для применения на стройплощадках, например, для очистки опалубки. Впрочем, он является превосходным решением и для других отраслей промышленности – например, для судостроения.



АППАРАТЫ ВЫСОКОГО ДАВЛЕНИЯ



1 Надежный и долговечный насос

- Низкооборотный промышленный насос.
- Система контроля и защиты насоса.

2 Надежное водоснабжение

- Аппарат оснащен баком для воды, фильтром и насосом подпора.
- Гарантируется оптимальная подача воды на вход насосного агрегата.

HDW 12/100-4 Skid Classic

- Давление 1000 бар при расходе воды 20 л/мин
- Предельная простота управления
- Удаление самых стойких загрязнений, отложений или наслоений

Технические характеристики

Параметры электросети	ф. / В / Гц	3 / 400 / 50
Потребляемая мощность	кВт	37
Производительность	л/ч	1200
Рабочее давление	бар / МПа	1000 / 100
Макс. давление	бар / МПа	1000 / 100
Макс. темпер. воды на входе	°С	60
Масса	кг	1200
Размеры (Д × Ш × В)	мм	2000 × 1250 × 1200

Комплектация

Пистолет		сверхвысокого давления
Шланг высокого давления	м	20
Струйная трубка	мм	750
Сопло		веерное и точечное
Насос подпора		■
Интегр. водяной фильтр		■
Автом. система сброса давления		■
Система защиты от недостатка воды		■

№ для заказа	9.917-497.0
--------------	-------------

■ входит в комплект поставки

АППАРАТЫ СВЕРХВЫСОКОГО ДАВЛЕНИЯ КОМПАКТНОГО КЛАССА

Самый мощный из компактных аппаратов



Самая мощная модель из аппаратов сверхвысокого давления компактного класса развивает давление до 500 бар при потоке воды 1800 л/ч. Столь высокие параметры производительности гарантируют превосходные результаты чистки даже в самых сложных ситуациях. При этом компактные размеры обеспечивают максимальную универсальность.

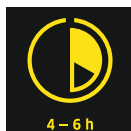

АППАРАТЫ ВЫСОКОГО ДАВЛЕНИЯ



1 Клапан сброса давления

- Этот клапан уменьшает давление внутри шланга, обеспечивая его гибкость при опущенном рычаге пистолета.
- Клапан исключает резкую отдачу пистолета за счет медленного нарастания давления.

2 Высокая мобильность

- Большие колеса и оптимальное расположение центра тяжести обеспечивают аппарату довольно больших размеров высокую мобильность.
- Практичный крюк позволяет легко перемещать аппарат краном.

HD 18/50-4 Cage Adv

HD 18/50-4 Cage Classic

- Автоматический сброс давления
- Насос подпора (опция)
- Система защиты от недостатка воды

- Насос подпора (опция)
- Система защиты от недостатка воды

Технические характеристики

Параметры электросети	ф. / В / Гц	3 / 380-415 / 50	3 / 380-415 / 50
Потребляемая мощность	кВт	37	37
Производительность	л/ч	1800	1800
Рабочее давление	бар / МПа	500 / 50	500 / 50
Макс. давление	бар / МПа	620 / 62	620 / 62
Макс. темпер. воды на входе	°С	60	60
Масса	кг	310	310
Размеры (Д × Ш × В)	мм	1320 × 780 × 1090	1320 × 780 × 1090

Комплектация

Пистолет		промышленный	промышленный
Шланг высокого давления	м	20 (Heavy duty)	20 (Heavy duty)
Струйная трубка	мм	700	700
Сопло		мощное	мощное
Интегр. водяной фильтр		■	■
Автом. система сброса давления		■	-
Система защиты от недостатка воды		■	■
№ для заказа		1.367-162.0	1.367-160.0

■ входит в комплект поставки

АППАРАТЫ СВЕРХВЫСОКОГО ДАВЛЕНИЯ КОМПАКТНОГО КЛАССА

Решение начального уровня для чистки сверхвысоким давлением



Эти аппараты начального уровня развивают давление 350 или 500 бар. Конструкция с защитной рамой обеспечивает им высочайшую стойкость к внешним воздействиям. Они не боятся загрязнения, допускают безопасную транспортировку краном и могут очень легко перемещаться по принципу двухколесной тележки.

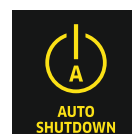
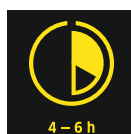

1 Сверхмощный насос с коленчатым валом

- Надежный и долговечный насос Kärcher с коленчатым валом развивает очень высокое давление.

2 Надежное размещение

- Принадлежности и инструменты укладываются в защищенный отсек и всегда находятся под рукой.

HD 9/50-4 Cage

HD 13/35-4 Cage

- Надежный промышленный пистолет
- Система защиты от недостатка воды (опция)

- Надежный промышленный пистолет
- Система защиты от недостатка воды (опция)

Технические характеристики

		HD 9/50-4 Cage	HD 13/35-4 Cage
Параметры электросети	ф. / В / Гц	3 / 400 / 50	3 / 400 / 50
Потребляемая мощность	кВт	15	15
Производительность	л/ч	500-900	500-1300
Рабочее давление	бар / МПа	150-500 / 15-50	100-350 / 10-35
Макс. давление	бар / МПа	640 / 64	450 / 45
Макс. темпер. воды на входе	°С	60	60
Масса	кг	190	330
Размеры (Д × Ш × В)	мм	930 × 800 × 920	930 × 800 × 920

Комплектация

		HD 9/50-4 Cage	HD 13/35-4 Cage
Пистолет		промышленный	промышленный
Шланг высокого давления	м	10 (Heavy duty)	10 (Heavy duty)
Струйная трубка	мм	700	700
Сопло		мощное	мощное
Интегр. водяной фильтр		■	■
Автом. система сброса давления		-	-
Система защиты от недостатка воды		-	-
№ для заказа		1.367-156.0	1.367-154.0

■ входит в комплект поставки

АППАРАТЫ СВЕРХВЫСОКОГО ДАВЛЕНИЯ КОМПАКТНОГО КЛАССА

Максимум возможностей для решения сложных задач



Надежный и экономичный двигатель внутреннего сгорания гарантирует полную автономность. Эти аппараты с рабочим давлением 350 или 500 бар подходят для выполнения самых сложных уборочных работ в самых сложных условиях эксплуатации.

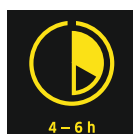

АППАРАТЫ ВЫСОКОГО ДАВЛЕНИЯ



1 Промышленный пистолет

- Долговечный промышленный пистолет Kärcher рассчитан на самые сложные условия эксплуатации.

2 Регулирование частоты вращения

- Во время перерывов в работе частота вращения вала двигателя автоматически снижается для уменьшения износа и экономии энергии.

HD 9/50 Ge Cage

HD 13/35 Ge Cage

- Надежный промышленный пистолет
- Система защиты от недостатка воды (опция)
- Регулятор частоты вращения

- Надежный промышленный пистолет
- Система защиты от недостатка воды (опция)
- Регулятор частоты вращения

Технические характеристики

		HD 9/50 Ge Cage	HD 13/35 Ge Cage
Производитель двигателя		Honda	Honda
Тип двигателя		бензиновый, GX 660	бензиновый, GX 660
Мощность двигателя	кВт	16	16
Производительность	л/ч	500–900	500–1300
Рабочее давление	бар / МПа	150–500 / 15–50	100–350 / 10–35
Макс. давление	бар / МПа	640 / 64	450 / 45
Макс. темпер. воды на входе	°С	60	60
Масса	кг	135	135
Размеры (Д × Ш × В)	мм	930 × 800 × 920	930 × 800 × 920

Комплектация

		HD 9/50 Ge Cage	HD 13/35 Ge Cage
Пистолет		промышленный	промышленный
Шланг высокого давления	м	10 (Heavy duty)	10 (Heavy duty)
Струйная трубка	мм	700	700
Сопло		мощное	мощное
Интегр. водяной фильтр		■	■
Автом. система сброса давления		–	–
Система защиты от недостатка воды		–	–
№ для заказа		1.367-506.0	1.367-505.0

■ входит в комплект поставки

КОНФИГУРИРУЕМЫЕ РЕШЕНИЯ ОТ WOMA: 4 ШАГА НА ПУТИ К ВЫБОРУ ОПТИМАЛЬНОГО АППАРАТА

Благодаря инновационной направленности и постоянным инвестициям в исследования и разработки компания WOMA, входящая в концерн Kärcher, уже несколько десятилетий занимает лидирующие позиции в области создания передовых технологий водоструйной обработки высокого давления. Она проектирует и производит системы высочайшей производительности: давление воды может достигать 4000 бар, а ее поток – 1800 л/мин.

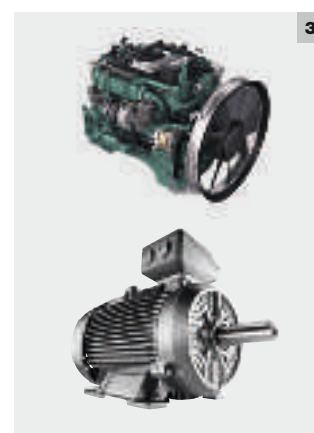
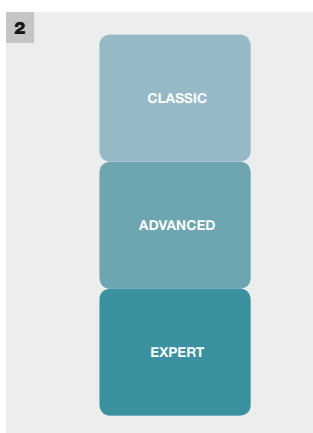
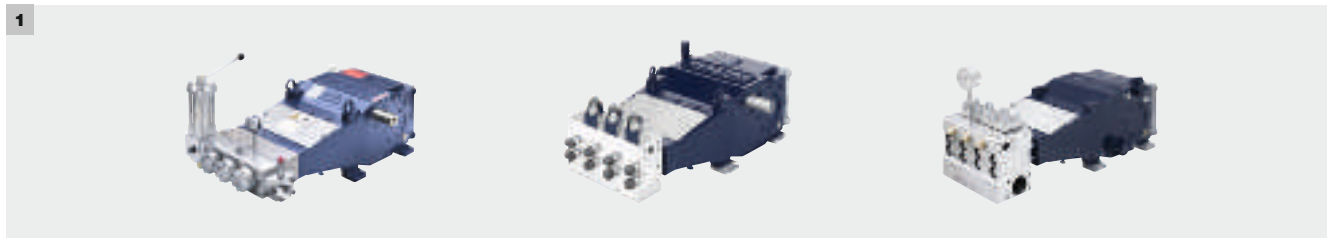

АППАРАТЫ
ВЫСОКОГО
ДАВЛЕНИЯ



1 Насосный агрегат

Низкооборотные насосы сверхвысокого (до 4000 бар) давления от WOMA отличаются высокой износостойкостью, долгим сроком службы и большими межсервисными интервалами.

2 Система управления

В зависимости от конкретных потребностей клиента WOMA предлагает разные системы управления: от самого простого и доступного варианта Classic до варианта Expert, позволяющего, в частности, легко контролировать режимы работы и регулировать давление путем изменения частоты вращения привода в целях повышения эксплуатационной надежности и более эффективного использования ресурсов.

3 Привод

Для приведения в действие насосов сверхвысокого давления могут использоваться надежные дизельные двигатели (при необходимости с пониженным уровнем вредных выбросов) или экологичные электродвигатели класса энергоэффективности IE3.

4 Варианты компоновки агрегата

Максимум гибкости: агрегат сверхвысокого давления может монтироваться как на обычной раме, так и на автомобильном прицепе закрытой конструкции или даже в контейнере по стандарту ISO.

С более подробной информацией можно ознакомиться на сайте www.woma.ru.

ОБШИРНЫЙ АССОРТИМЕНТ ПРИНАДЛЕЖНОСТЕЙ ДЛЯ ОПТИМАЛЬНОГО РЕШЕНИЯ РАЗНЫХ ЗАДАЧ

Наши аппараты сверхвысокого давления впечатляют превосходной производительностью, для оптимального использования которой при выполнении конкретных работ (например, при очистке опалубки или реставрации бетонных конструкций) предлагается множество продуманных принадлежностей. А если Вам потребуются специальные решения для нетрадиционных задач, их определенно предложит Вам компания WOMA.



Содержание – Принадлежности для аппаратов сверхвысокого давления

Принадлежности для аппаратов сверхвысокого давления

Стр. 198

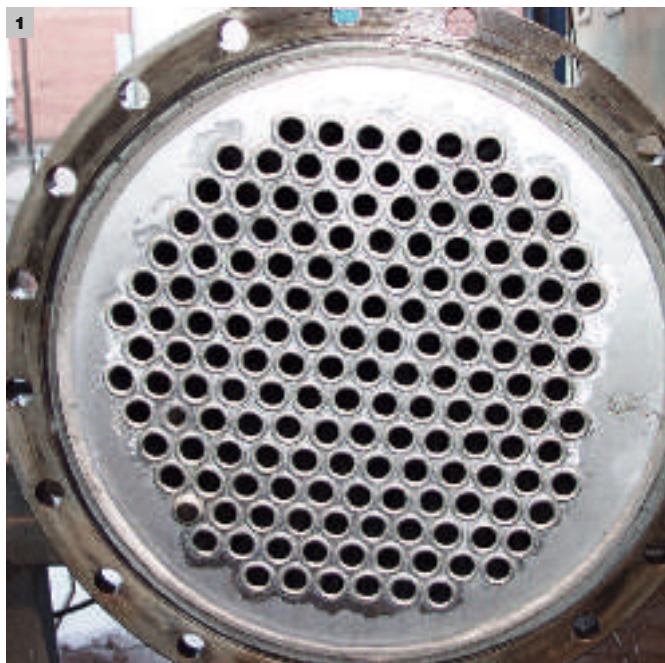

Принадлежности для самых разнообразных областей применения

- 1** Чистка теплообменников
- 2** Удаление лакокрасочных покрытий
- 3** Чистка опалубки

- 4** Реставрация бетонных сооружений
- 5** Очистка напольных покрытий
- 6** Очистка поверхностей

Дополнительная информация предоставляется по запросу.

ПРИНАДЛЕЖНОСТИ ДЛЯ АППАРАТОВ СВЕРХВЫСОКОГО ДАВЛЕНИЯ



От шлангов и струйных трубок до сменных сопел и специальных водоструйных инструментов: обширная программа системно-совместимых принадлежностей для аппаратов сверхвысокого давления позволяет в полной мере использовать их широкие функциональные возможности.

		№ для заказа	Номин. диаметр	Длина	Описание	
Монтажные комплекты						
МК насоса подпора, для HD 18/50	1	2.637-017.0 ■			Монтажный комплект насоса подпора, обеспечивающего надежное водоснабжение насоса высокого давления. Насос встраивается в аппарат.	
МК устройства контроля водоснабжения	2	2.641-922.0			Для аппаратов с электродвигателем.	
	3	2.641-923.0			Для аппаратов с бензиновым двигателем.	
МК поворотных роликов	4	2.851-028.0			Монтажный комплект поворотных роликов.	
Шланги высокого давления						
Шланг высокого давления	5	6.391-856.0 ■	НД 8	3 м	Эластичный, долговечный и износостойкий шланг с разъемом M 22 × 1,5 и оболочкой с многослойным стальным армированием. Рассчитан на рабочее давление до 640 бар.	
	6	6.391-848.0	НД 8	10 м		
	7	6.391-857.0	НД 8	20 м		
	8	6.391-020.0	НД 8	30 м		
	9	9.915-136.0 ■	НД 8	5 м	Эластичный, долговечный и износостойкий шланг с разъемом 9/16" UNF и оболочкой с многослойным стальным армированием. Рассчитан на рабочее давление до 3000 бар.	
	10	9.915-137.0 ■	НД 8	10 м		
	11	9.915-138.0 ■	НД 8	20 м		
	12	6.391-846.0	НД 10	10 м	Эластичный, долговечный и износостойкий шланг с разъемом M 22 × 1,5 и оболочкой с многослойным стальным армированием. Рассчитан на рабочее давление до 620 бар.	
	13	6.391-847.0	НД 10	20 м		
	14	6.391-019.0	НД 10	30 м		
	15	9.887-887.0 ■	НД 12	10 м	Эластичный, долговечный и износостойкий шланг с разъемом M 24 × 1,5 и оболочкой с многослойным стальным армированием. Рассчитан на рабочее давление до 1100 бар.	
	16	9.887-888.0 ■	НД 12	20 м		
	Смазка для резьбовых соединений из нерж. стали	17	6.280-180.0 ■			Смазка для резьбовых соединений из нержавеющей стали.
	Муфта для соединения шлангов	18	9.883-668.0 ■			Для соединения и удлинения шлангов высокого давления с разъемами 9/16" UNF.
		19	9.877-911.0 ■			Для соединения и удлинения шлангов высокого давления с разъемами M 24 × 1,5.
	Нажимной винт	20	9.883-669.0 ■			Нажимной винт размера 1 1/8" UNF.
Прижимное кольцо	21	9.883-670.0 ■			Прижимное кольцо размера 9/16" UNF.	
Пистолеты						
Промышленный пистолет Kärcher	22	4.775-824.0			Промышленный пистолет с оптимизированной гидродинамикой, рассчитанный на давление 650 бар. Прочный, долговечный пистолет из материалов, устойчивых к морской воде и допущенных для контакта с пищевыми продуктами. С разъемом для шланга M 22 × 1,5.	
Пистолет сверхвысокого давления	23	9.915-412.0 ■			Пистолет, рассчитанный на рабочее давление до 1500 бар. При отпущенном рычаге пистолета вода отводится через байпас. С разъемом для шлангов высокого давления M 24 × 1,5.	
	24	9.871-351.0 ■			Пистолет, рассчитанный на рабочее давление до 3000 бар. При отпущенном рычаге пистолета вода отводится через байпас. С разъемом для шлангов высокого давления 9/16" UNF.	
Приклад	25	6.025-301.0 ■			Прочный приклад, который необходимо применять при силе отдачи, превышающей 150 Н.	
Соединитель для шланга	26	9.871-969.0 ■			Соединитель для шланга с разъемом M 24 × 1,5, закрепляемый на пистолете сверхвысокого давления.	
	27	9.872-023.0 ■			Соединитель для шланга с разъемом 9/16" UNF, закрепляемый на пистолете сверхвысокого давления.	
Байпасный шланг	28	9.887-970.0 ■			Байпасный шланг для целенаправленного отведения воды от пистолета сверхвысокого давления.	

■ НОВИНКА ■ входит в комплект поставки □ опция △ опция по запросу Другие принадлежности Kärcher представлены на последующих страницах.



	1																				
	2																				
	3																				
	4																				
	5																				
	6																				
	7																				
	8																				
	9																				
	10																				
	11																				
	12																				
	13																				
	14																				
	15																				
	16																				
	17																				
	18																				
	19																				
	20																				
	21																				
	22																				
	23																				
	24																				
	25																				
	26																				
	27																				
	28																				

		№ для заказа	Номин. диаметр	Длина	Описание	
Струйные трубки						
Струйная трубка	29	4.760-679.0		700 мм	Струйная трубка с разъемом M 22 × 1,5 и креплением для сопла. Рассчитана на рабочее давление до 640 бар.	
	30	4.760-653.0		1050 мм		
	31	4.760-675.0		1500 мм		
	32	4.760-677.0		2050 мм		
	■	33	9.891-183.0		750 мм	Струйная трубка с разъемом 9/16" UNF. Рассчитана на рабочее давление до 1500 бар.
		34	9.891-184.0		1000 мм	
		35	9.891-207.0		1500 мм	
	■	36	9.891-227.0		750 мм	Струйная трубка с разъемом 9/16" UNF. Рассчитана на рабочее давление до 3000 бар.
		37	9.891-228.0		1000 мм	
38		9.891-229.0		1500 мм		
Рукоятка струйной трубки	39	6.025-300.0			Рукоятка для струйной трубки.	
■						
Рукоятка струйной трубки, 90°	40	9.871-675.0			Боковая рукоятка для удержания струйной трубки, отклоненная на 90° от ее оси. Допускает индивидуальную регулировку.	
■						
Устройства для гидроабразивной обработки						
Адаптер к устройству для гидроабразивной обработки	41	5.401-325.0			M 20 × 1 (внутр. резьба) – 9/16" UNF (нар. резьба).	
Устройство для гидроабразивной обработки	42	6.025-253.0			Головка для мокрой пескоструйной обработки. Размер сопла: 3 × 0,6 мм. Без шланга и трубки.	
	43	9.872-435.0			Головка для мокрой пескоструйной обработки. Размер сопла: 3 × 0,7 мм. Без шланга и трубки.	
	■					
44	9.917-716.0				Головка для мокрой пескоструйной обработки. Размер сопла: 3 × 0,8 мм. Без шланга и трубки.	
■						
Запасное сопло к устройству для гидроабразивной обработки	45	6.025-346.0			Запасное сопло из карбида бора для головки для гидроабразивной обработки. Синего цвета.	
■						
Сопло F98 к устройству для гидроабразивной обработки	46	6.025-434.0			Комплект сопел (3 шт.) для головки для мокрой пескоструйной обработки. Размер сопла 0,6 мм.	
	47	6.025-256.0			Сопло для головки для мокрой пескоструйной обработки. Размер сопла 0,6 мм.	
	48	9.886-551.0			Комплект сопел (3 шт.) для головки для мокрой пескоструйной обработки. Размер сопла 0,7 мм.	
	■					
	49	6.025-255.0			Сопло для головки для мокрой пескоструйной обработки. Размер сопла 0,7 мм.	
	■					
50	9.886-552.0				Комплект сопел (3 шт.) для головки для мокрой пескоструйной обработки. Размер сопла 0,8 мм.	
	■					
	51	9.886-538.0			Сопло для головки для мокрой пескоструйной обработки. Размер сопла 0,8 мм.	
■						
Всасывающая трубка	52	6.025-258.0			Для подачи абразивного материала.	
Шланг для абразивного материала	53	6.025-308.0			Шланг для подачи абразивного материала.	
Инструмент для монтажа комплекта сопел	54	6.025-257.0			Для сопел F98.	
Абразивный материал	55	6.025-309.0			25 кг, 0,5–1 мм (гранатовый песок).	
	56	6.025-310.0			25 кг, 0,7–1,4 мм (гранатовый песок).	

■ НОВИНКА ■ входит в комплект поставки □ опция △ опция по запросу Другие принадлежности Kärcher представлены на последующих страницах.

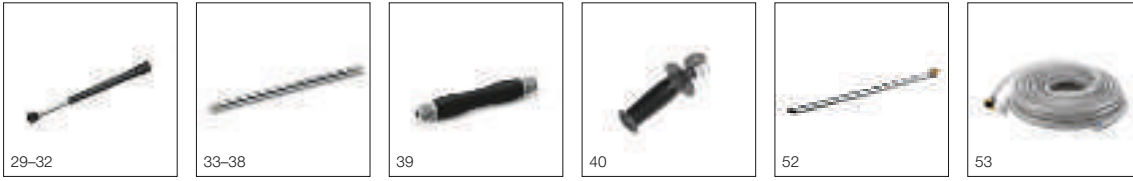

		HDW 12/280 De Skid Classic	HDW 43/75 De Skid Classic	HDW 12/100-4 Skid Classic	HD 18/50-4 Cage Adv /	HD 18/50-4 Cage Classic	HD 9/50-4 Cage	HD 13/35-4 Cage	HD 9/50 Ge Cage	HD 13/35 Ge Cage	HDS 9/50 De Tr1	HDS 13/35 De Tr1
29		△	■	■	■							
30		△										
31		△										
32		△										
33		△	■									
34		△		□								
35		△		□								
36			■	△								
37			□	△								
38			□	△								
39			■	△	■							
40			□	△	□							
41			△		□		□	□	□	□	□	□
42			△	□			□		□		□	□
43			△					□		□		
44			△		□							
45			△		□		□	□	□	□		
46			△	□			□		□			
47			△	□			□		□			
48			△					□		□		
49			△					□		□		
50			△		□							
51			△		□							
52			△	□	□	□	□	□	□	□	□	□
53			△	□	□	□	□	□	□	□	□	□
54			△	□	□	□	□	□	□	□	□	□
55			△	□	□	□	□	□	□	□	□	□
56			△	□	□	□	□	□	□	□	□	□

АППАРАТЫ ВЫСОКОГО ДАВЛЕНИЯ

		№ для заказа	Номин. диаметр	Длина	Описание
Муфта					
Муфта	57	4.403-002.0			Для соединения и удлинения шлангов высокого давления. С 2 разъемами М 22 × 1,5. Латунная, с защитной оболочкой.
Одноструйные роторные сопла					
Мощное роторное сопло F7	58	6.415-914.0			350 бар, 1,35 мм, 1.300 л/ч, М 20 × 1, из нержавеющей стали.
Роторное сопло	59	4.767-173.0			350 бар, 1,35 мм, 1.300 л/ч, М 20 × 1, латунное.
Мощное роторное сопло F8	60	6.415-915.0			500 бар, 1,05 мм, 900 л/ч, М 20 × 1, из нержавеющей стали.
Мощное роторное сопло F9	61	6.415-060.0			500 бар, 1,5 мм, 1800 л/ч, М 20 × 1, из нержавеющей стали.
Мощное роторное сопло	62	9.886-666.0			Одноструйное роторное сопло, 1,00 мм, рабочее давление до 1500 бар.
	63	9.886-663.0			Одноструйное роторное сопло, 0,85 мм, рабочее давление до 2500 бар.
Ремонтный комплект для мощного роторного сопла F7	64	6.025-436.0			Ремонтный комплект для мощного роторного сопла 6.415-914.0. Рассчитан на давление 350 бар и расход воды 1300 л/ч. Включает ротор, седло и кольцо круглого сечения (28 × 2).
Ремонтный комплект для мощного роторного сопла F8	65	6.025-437.0			Ремонтный комплект для мощного роторного сопла 6.415-915.0. Рассчитан на давление 500 бар и расход воды 900 л/ч. Включает ротор, седло и кольцо круглого сечения (28 × 2).
Ремонтный комплект для мощного роторного сопла F9	66	6.025-526.0			Ремонтный комплект для мощного роторного сопла 6.415-060.0. Рассчитан на давление 500 бар и расход воды 1800 л/ч. Включает ротор, седло и кольцо круглого сечения (28 × 2).
Инструмент для замены седла ротора	67	6.025-233.0			Для одноструйных роторных сопел.
Многоструйные роторные сопла					
Турбосопло	68	9.917-639.0			Многоструйное роторное сопло, рассчитанное на рабочее давление до 1000 бар. В комплекте с несущей головкой и набором сопел.
	69	9.917-638.0			Многоструйное роторное сопло, рассчитанное на рабочее давление до 2800 бар. В комплекте с несущей головкой и набором сопел.
Мощные сопла					
Веерное сопло	70	5.765-165.0			15°, 350 бар, 1300 л/ч (для аппаратов с бенз. двиг., эл.-двиг. 60 Гц).
	71	5.765-166.0			15°, 350 бар, 1300 л/ч (для аппаратов с электродвигателем).
	72	5.765-163.0			15°, 500 бар, 900 л/ч (для аппаратов с бенз. двиг., эл.-двиг. 60 Гц).
	73	5.765-164.0			15°, 500 бар, 900 л/ч (для аппаратов с электродвигателем / трейлеров HDS).
	74	5.765-263.0			15°, 500 бар, 1800 л/ч.
Точечное сопло	75	5.765-161.0			350 бар, 1300 л/ч (для аппаратов с бенз. двиг., эл.-двиг. 60 Гц).
	76	5.765-162.0			350 бар, 1300 л/ч (для аппаратов с электродвигателем).
	77	5.765-159.0			500 бар, 900 л/ч (для аппаратов с электродвигателем).
	78	5.765-160.0			500 бар, 900 л/ч (для аппаратов с бенз. двиг., эл.-двиг. 60 Гц).
	79	5.765-264.0			500 бар, 1800 л/ч.
Вставные сопла F4 / F19					
Держатель сопла F4 / F19	80	9.872-008.0			Держатель для сопел F4 / F19. Рассчитан на рабочее давление до 1500 бар.
Держатель сопла F4	81	9.872-183.0			Держатель для сопла F4. Рассчитан на рабочее давление до 1500 бар. С коническим входным отверстием для получения струи оптимальной формы.
Кольцо круглого сечения	82	6.025-168.0			Уплотнительное кольцо, устанавливаемое между держателем сопла и соплом F4 / F19. Необходимый элемент, поскольку уплотнение осуществляется только при помощи этого кольца круглого сечения.

■ НОВИНКА ■ входит в комплект поставки □ опция △ опция по запросу Другие принадлежности Kärcher представлены на последующих страницах.

		№ для заказа	Номин. диаметр	Длина	Описание
Точечное сопло F4	83	9.885-950.0 ■			Вставное точечное сопло F4, 0,70 мм, рабочее давление до 1500 бар.
	84	6.025-200.0 ■			Вставное точечное сопло F4, 0,80 мм, рабочее давление до 1500 бар.
	85	9.886-902.0 ■			Вставное точечное сопло F4, 0,85 мм, рабочее давление до 1500 бар.
	86	6.025-470.0 ■			Вставное точечное сопло F4, 0,90 мм, рабочее давление до 1500 бар.
	87	6.025-198.0 ■			Вставное точечное сопло F4, 1,00 мм, рабочее давление до 1500 бар.
	88	9.885-951.0 ■			Вставное точечное сопло F4, 1,10 мм, рабочее давление до 1500 бар.
	89	6.025-199.0 ■			Вставное точечное сопло F4, 1,20 мм, рабочее давление до 1500 бар.
	90	6.025-471.0 ■			Вставное точечное сопло F4, 1,25 мм, рабочее давление до 1500 бар.
Веерное сопло F19	91	6.025-466.0 ■			Вставное веерное сопло F19, 1,10 мм, 20°, рабочее давление до 1500 бар.
	92	6.025-206.0 ■			Вставное веерное сопло F19, 1,20 мм, 10°, рабочее давление до 1500 бар.
	93	6.025-207.0 ■			Вставное веерное сопло F19, 1,20 мм, 20°, рабочее давление до 1500 бар.
	94	6.025-208.0 ■			Вставное веерное сопло F19, 1,20 мм, 30°, рабочее давление до 1500 бар.
	95	6.025-209.0 ■			Вставное веерное сопло F19, 1,20 мм, 45°, рабочее давление до 1500 бар.
	96	9.886-164.0 ■			Вставное веерное сопло F19, 1,20 мм, 60°, рабочее давление до 1500 бар.
	97	6.025-469.0 ■			Вставное веерное сопло F19, 1,30 мм, 30°, рабочее давление до 1500 бар.
Резьбовые сопла F21					
Держатель сопла F21	98	9.878-291.0 ■			Держатель для сапфирового сопла F21. Рассчитан на рабочее давление до 3000 бар.
Точечное сопло F21, сапфировое	99	9.886-214.0 ■			Сапфировое точечное сопло F21 с резьбовым соединением, 0,80 мм, рабочее давление до 3000 бар.
	100	9.886-215.0 ■			Сапфировое точечное сопло F21 с резьбовым соединением, 0,85 мм, рабочее давление до 3000 бар.
	101	9.886-216.0 ■			Сапфировое точечное сопло F21 с резьбовым соединением, 0,90 мм, рабочее давление до 3000 бар.
	102	9.886-217.0 ■			Сапфировое точечное сопло F21 с резьбовым соединением, 0,95 мм, рабочее давление до 3000 бар.
	103	9.886-218.0 ■			Сапфировое точечное сопло F21 с резьбовым соединением, 1,00 мм, рабочее давление до 3000 бар.
Принадлежности для промывки труб					
Клапан для промывки труб с ножным управлением	104	6.470-223.0			Клапан с ножным управлением обеспечивает удобное и безопасное применение принадлежностей для эффективной промывки труб.
Сопло для промывки труб, стандартное	105	5.763-093.0			Стандартное сопло для промывки труб для установки на шлангах для промывки труб с резьбовым разъемом G1/4". Формирует 3 струи, направленные назад.
	106	5.763-090.0			
	107	5.763-106.0 ■			Стандартное сопло для промывки труб для установки на шлангах для промывки труб с резьбовым разъемом G1/4".

■ НОВИНКА ■ входит в комплект поставки □ опция △ опция по запросу Другие принадлежности Kärcher представлены на последующих страницах.

		№ для заказа	Номин. диаметр	Длина	Описание
Согло для промывки труб, 4-струйное	108	5.763-094.0			Четырехструйное сопло для промывки труб для установки на шлангах для промывки труб с резьбовым разъемом G1/4". Формирует 3 струи, направленные назад, и 1 струю, направленную вперед.
	109	5.763-091.0			
	110	5.763-107.0 ■			
Согло для промывки труб, роторное	111	5.763-095.0			Роторное сопло для промывки труб для установки на шлангах для промывки труб с резьбовым разъемом G1/4". Формирует 3 струи, направленные назад.
	112	5.763-092.0			
	113	5.763-108.0 ■			
Шланг для промывки труб	114	6.392-401.0	НД 8	10	Эластичный шланг высокого давления (НД 8) для тщательной промывки труб. Длина 10 м. Резьбовой разъем для сопла G1/4".
	115	6.392-402.0	НД 8	20	
	116	6.392-403.0	НД 8	30	
Приспособления для очистки поверхностей					
Приспособление для очистки поверхностей FRI 50 Me	117	2.643-577.0			Приспособление для эффективной очистки больших поверхностей под давлением до 500 бар и при температуре воды до 100 °С. С 4 поворотными роликами для удобства перемещения. Комплект сопел для конкретного аппарата заказывается отдельно.
Комплект сопел 030 для FRI 50 Me	118	6.415-059.0 ■			
Комплект сопел 015 для FRI 50 Me	119	6.415-044.0			
Комплект сопел 025 для FRI 50 Me	120	6.415-045.0			

■ НОВИНКА ■ входит в комплект поставки □ опция △ опция по запросу

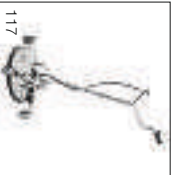

108		HDW 12/280 De Skid Classic	<input type="checkbox"/>	<input type="checkbox"/>	<input type="checkbox"/>	<input type="checkbox"/>	<input type="checkbox"/>	<input type="checkbox"/>	<input type="checkbox"/>	<input type="checkbox"/>	<input type="checkbox"/>
109		HDW 43/75 De Skid Classic	<input type="checkbox"/>	<input type="checkbox"/>	<input type="checkbox"/>	<input type="checkbox"/>	<input type="checkbox"/>	<input type="checkbox"/>	<input type="checkbox"/>	<input type="checkbox"/>	<input type="checkbox"/>
110		HDW 12/100-4 Skid Classic	<input type="checkbox"/>	<input type="checkbox"/>	<input type="checkbox"/>	<input type="checkbox"/>	<input type="checkbox"/>	<input type="checkbox"/>	<input type="checkbox"/>	<input type="checkbox"/>	<input type="checkbox"/>
111		HD 18/50-4 Cage Adv / HD 18/50-4 Cage Classic	<input type="checkbox"/>	<input type="checkbox"/>	<input type="checkbox"/>	<input type="checkbox"/>	<input type="checkbox"/>	<input type="checkbox"/>	<input type="checkbox"/>	<input type="checkbox"/>	<input type="checkbox"/>
112		HD 9/50-4 Cage	<input type="checkbox"/>	<input type="checkbox"/>	<input type="checkbox"/>	<input type="checkbox"/>	<input type="checkbox"/>	<input type="checkbox"/>	<input type="checkbox"/>	<input type="checkbox"/>	<input type="checkbox"/>
113		HD 13/35-4 Cage	<input type="checkbox"/>	<input type="checkbox"/>	<input type="checkbox"/>	<input type="checkbox"/>	<input type="checkbox"/>	<input type="checkbox"/>	<input type="checkbox"/>	<input type="checkbox"/>	<input type="checkbox"/>
114		HD 9/50 Ge Cage	<input type="checkbox"/>	<input type="checkbox"/>	<input type="checkbox"/>	<input type="checkbox"/>	<input type="checkbox"/>	<input type="checkbox"/>	<input type="checkbox"/>	<input type="checkbox"/>	<input type="checkbox"/>
115		HD 13/35 Ge Cage	<input type="checkbox"/>	<input type="checkbox"/>	<input type="checkbox"/>	<input type="checkbox"/>	<input type="checkbox"/>	<input type="checkbox"/>	<input type="checkbox"/>	<input type="checkbox"/>	<input type="checkbox"/>
116		HDS 9/50 De Tr1	<input type="checkbox"/>	<input type="checkbox"/>	<input type="checkbox"/>	<input type="checkbox"/>	<input type="checkbox"/>	<input type="checkbox"/>	<input type="checkbox"/>	<input type="checkbox"/>	<input type="checkbox"/>
117		HDS 13/35 De Tr1	<input type="checkbox"/>	<input type="checkbox"/>	<input type="checkbox"/>	<input type="checkbox"/>	<input type="checkbox"/>	<input type="checkbox"/>	<input type="checkbox"/>	<input type="checkbox"/>	<input type="checkbox"/>
118			<input type="checkbox"/>	<input type="checkbox"/>	<input type="checkbox"/>	<input type="checkbox"/>	<input type="checkbox"/>	<input type="checkbox"/>	<input type="checkbox"/>	<input type="checkbox"/>	<input type="checkbox"/>
119			<input type="checkbox"/>	<input type="checkbox"/>	<input type="checkbox"/>	<input type="checkbox"/>	<input type="checkbox"/>	<input type="checkbox"/>	<input type="checkbox"/>	<input type="checkbox"/>	<input type="checkbox"/>
120			<input type="checkbox"/>	<input type="checkbox"/>	<input type="checkbox"/>	<input type="checkbox"/>	<input type="checkbox"/>	<input type="checkbox"/>	<input type="checkbox"/>	<input type="checkbox"/>	<input type="checkbox"/>

АППАРАТЫ ВЫСОКОГО ДАВЛЕНИЯ

БЕЗОПАСНОСТЬ НА ПИКЕ МОДЫ

Оказывается, и спецодежда может притягивать восхищенные взгляды! Наша защитная экипировка задает стандарты безопасности и дизайна: она не только обеспечивает надежную защиту от грязи, влаги, шума и травм, но и соответствует тенденциям моды. Изготовленная из высококачественных материалов, она прочна, износостойка, легка в уходе и удобна в носке. Kärcher предлагает решения для разных областей применения, обеспечивающие безопасное и эффективное выполнение работ.



Содержание – Защитная экипировка

Защитные очки	Стр.	210
Защитные перчатки	Стр.	211
Защитные костюмы	Стр.	212
Средства для защиты головы и органов слуха	Стр.	213

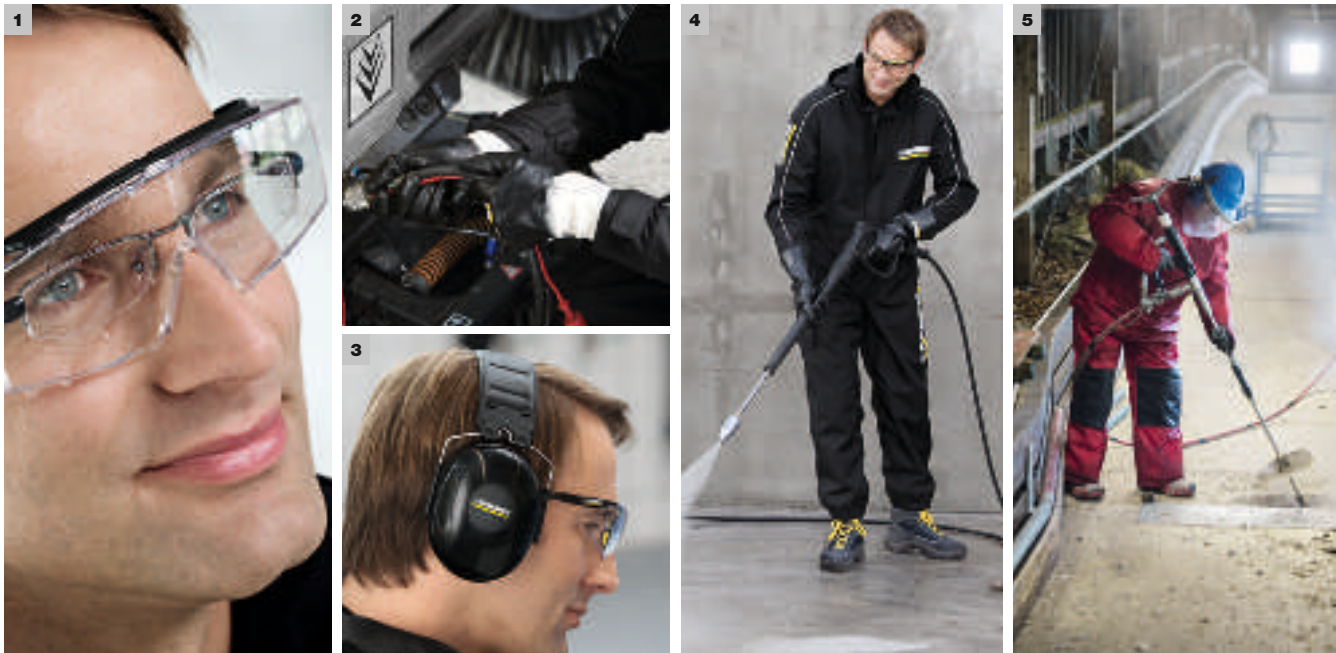

1 Защитные очки

Защитные очки Kärcher изготовлены в содружестве со всемирно известным производителем защитной экипировки UVEX. Инновационная конструкция и спортивный дизайн позволяют использовать их не только для эффективной защиты глаз во время работы, но и в качестве стильного аксессуара.

2 Защитные перчатки

Защитные перчатки Kärcher надежно оберегают руки от химических и механических воздействий.

3 Средства защиты головы и органов слуха

Беруши со шнуром, складные защитные наушники или защитный шлем с наушниками – Kärcher предлагает различные эффективные решения для защиты от шума и травм.

4 Защитная спецодежда

Защитные костюмы Kärcher в вариантах исполнения Classic и Advanced эффективно защищают все тело от внешних воздействий, в особенности при выполнении работ с аппаратами высокого давления.

5 Защитная спецодежда для работы с аппаратами сверхвысокого давления

Спецодежду, рассчитанную на защиту при давлениях до 3000 бар, предлагает компания WOMA: www.woma.ru

АССОРТИМЕНТ ЗАЩИТНЫХ ОЧКОВ KÄRCHER



Защитные очки Kärcher: безопасно и стильно

Защитные очки Kärcher основываются на запатентованной двухкомпонентной технологии компании UVEX, предусматривающей оптимальную комбинацию твердых и мягких полимеров. Превосходное прилегание к лицу и ушам гарантирует максимальное удобство в носке – даже при продолжительной работе. Впрочем, жалко использовать такие стильные очки только для работы!

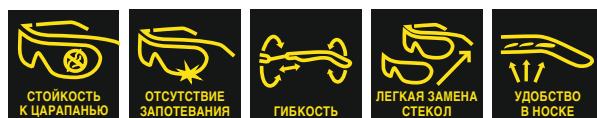

Свободный обзор

- Покрытие очков рассчитано специально на работу в условиях высокой влажности.
- Внутренняя поверхность стекол не запотевают, а наружная обладает исключительной стойкостью к появлению царапин.

Продуманная конструкция дужки









- Запатентованная бесшарнирная дужка «quattroflex» из прочного гриламида с 4 комфортными накладками обеспечивает удобную посадку очков и не давит на ушные раковины.
- Длина и угол наклона дужки регулируются.

Безопасность труда

- Ударопрочный поликарбонат обеспечивает эффективную защиту от механических воздействий.
- Исключаются искажения, гарантируется 100 %-я защита от УФ-излучения.

Инновационная конструкция оправы

- Вентиляция гарантирует приятный микроклимат.
- Амортизатор в месте контакта с лицом защищает от ударов и обеспечивает оптимальное прилегание.

	Наименование	Рис.	Размер	№ для заказа
Защитные очки				
	Защитные очки, прозрачные	1	универс.	6.025-482.0
	Защитные очки, солнцезащитные	2	универс.	6.025-483.0
	Защитные очки, контрастные	3	универс.	6.025-484.0
	Запасное стекло, прозрачное	4	универс.	6.025-485.0
	Запасное стекло, солнцезащитное	5	универс.	6.025-486.0
	Запасное стекло, контрастное	6	универс.	6.025-487.0
	Защитные очки в комплекте	7	универс.	6.025-488.0
	Защитные очки для надевания поверх очков с диоптриями	8	универс.	6.025-489.0

АССОРТИМЕНТ ЗАЩИТНЫХ ПЕРЧАТОК KÄRCHER



Защитные перчатки Kärcher: удобно и безопасно

Руки – наш главный рабочий инструмент, требующий особой защиты. Высококачественные защитные перчатки от Kärcher сочетают привлекательный внешний вид с эргономичной формой, очень удобны в носке и не стесняют движения. Превосходное решение для безопасного выполнения самых сложных работ!



Для уверенной и комфортной работы

- Воздухопроницаемое нитриловое покрытие перчаток отличается высокой влаго- и износостойкостью.
- Обеспечиваются хорошая тактильная чувствительность и надежное удержание мокрых предметов.

Соответствие стандарту Оeko-Tex® 100

- Применение высококачественного хлопка гарантирует максимальное удобство в носке.

Универсальность

- Высокая стойкость к износу, стиранию и повреждению острыми кромками сочетается с надежным удержанием как сухих, так и мокрых предметов.
- Перчатки пригодны для выполнения работ любого рода.

Удобство и надежная защита

- Высокая эластичность, безупречная эргономичная форма и хорошее поглощение водяных паров обеспечивают продолжительное выполнение работ.

	Наименование	Рис.	Размер	№ для заказа
	Защитные перчатки, короткие	1	8	6.025-490.0
	Защитные перчатки, короткие	1	9	6.025-491.0
	Защитные перчатки, короткие	1	10	6.025-492.0
	Защитные перчатки, длинные	2	9	6.025-493.0
	Защитные перчатки, длинные	2	10	6.025-494.0



ВЛАГОЗАЩИТНЫЕ КОСТЮМЫ KÄRCHER



Всесторонняя защита

Спецодежда от Kärcher, предназначенная для эффективной защиты от влаги, отличается высокой износостойкостью и максимальным удобством в носке. Наши костюмы прекрасно сидят и гарантируют надежную защиту при выполнении самых сложных уборочных работ – благодаря водо-, масло- и грязеотталкивающей фторуглеродной пропитке и гидрофильной мембране. Высокое качество нашей спецодежды не вызывает сомнений ни на вид, ни на ощупь.



Чувство защищенности

- Использование защитного костюма значительно повышает безопасность труда.
- Обеспечивается максимальная свобода движений.

Привлекательный внешний вид

- Профессиональная рабочая одежда может и должна иметь привлекательный внешний вид.

Точно по фигуре

- Максимальное удобство в носке.
- Превосходное качество материалов и обработки.

Эффективная защита

- Водо-, масло- и грязеотталкивающая фторуглеродная пропитка в сочетании с «дышащей» гидрофильной мембраной обеспечивает превосходную защиту от влаги и грязи.

	Наименование	Рис.	Размер	№ для заказа
	Влагозащитный костюм Classic	1	M	6.025-495.0
	Влагозащитный костюм Classic		L	6.025-496.0
	Влагозащитный костюм Classic		XL	6.025-497.0
	Влагозащитный костюм Classic		XXL	6.025-498.0
	Влагозащитный костюм Advanced	2	M	6.025-499.0
	Влагозащитный костюм Advanced		L	6.025-500.0
	Влагозащитный костюм Advanced		XL	6.025-501.0
	Влагозащитный костюм Advanced		XXL	6.025-502.0
	Влагозащитная куртка Advanced	3	M	6.025-503.0
	Влагозащитная куртка Advanced		L	6.025-504.0
	Влагозащитная куртка Advanced		XL	6.025-505.0
	Влагозащитная куртка Advanced		XXL	6.025-506.0
	Влагозащитные брюки Advanced	4	M	6.025-507.0
	Влагозащитные брюки Advanced		L	6.025-508.0
	Влагозащитные брюки Advanced		XL	6.025-509.0
	Влагозащитные брюки Advanced		XXL	6.025-510.0

СРЕДСТВА ОТ KÄRCHER ДЛЯ ЗАЩИТЫ ГОЛОВЫ И ОРГАНОВ СЛУХА



Надежная защита от шума и механических воздействий

Постоянная работа в условиях интенсивного шума вызывает стресс и может привести к стойким расстройствам слуха. Поэтому при уровне шума, превышающем 80 дБ(А), необходимо использовать средства защиты органов слуха. Kärcher предлагает надежные решения, гарантирующие эффективную защиту от шума и обеспечивающие продолжительное выполнение работ без причинения вреда здоровью.

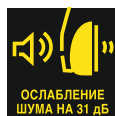

Для комфортной работы

- Размеры вентиляционных отверстий в шлеме могут регулироваться в зависимости от климатических и погодных условий.
- Гарантируется превосходная вентиляция при выполнении любых работ.

Удобство и эффективная звукоизоляция

- Шлем оснащен наушниками с очень мягкими поролоновыми накладками.
- Удобство в носке сочетается с эффективным ослаблением шума – на 31 дБ(А).

Комбинированная защита

- 3 регулируемых вентиляционных отверстия в шлеме обеспечивают адаптацию к конкретным условиям работы.
- Откидное забрало обеспечивает защиту со всех сторон.

Складные защитные наушники

- Стальной обруч и двухточечные крепления обеспечивают оптимальную защиту.
- Наушники пригодны для долговременного использования.
- Гарантируется максимальное удобство в обращении.

	Наименование	Рис.	Размер	№ для заказа
	Средства защиты органов слуха			
	Беруши	1	универс.	6.025-511.0
	Защитный шлем, с наушниками и забралом	2	универс.	6.025-512.0
	Защитные наушники	3	универс.	6.025-513.0
	Запасные наушники для шлема			6.025-514.0
	Запасное забрало для шлема			6.025-515.0

ЭФФЕКТИВНАЯ УБОРКА С МАКСИМАЛЬНОЙ СИЛОЙ ВСАСЫВАНИЯ

Наш ассортимент пылесосов исключительно разнообразен и позволяет выбрать оптимальные решения для предприятий любых видов и размеров – для клининговых компаний, автосалонов, предприятий различных отраслей промышленности или малого бизнеса. Все пылесосы Kärcher впечатляют высоким качеством, долговечностью, инновационными технологиями фильтрации и максимальным удобством для пользователя.

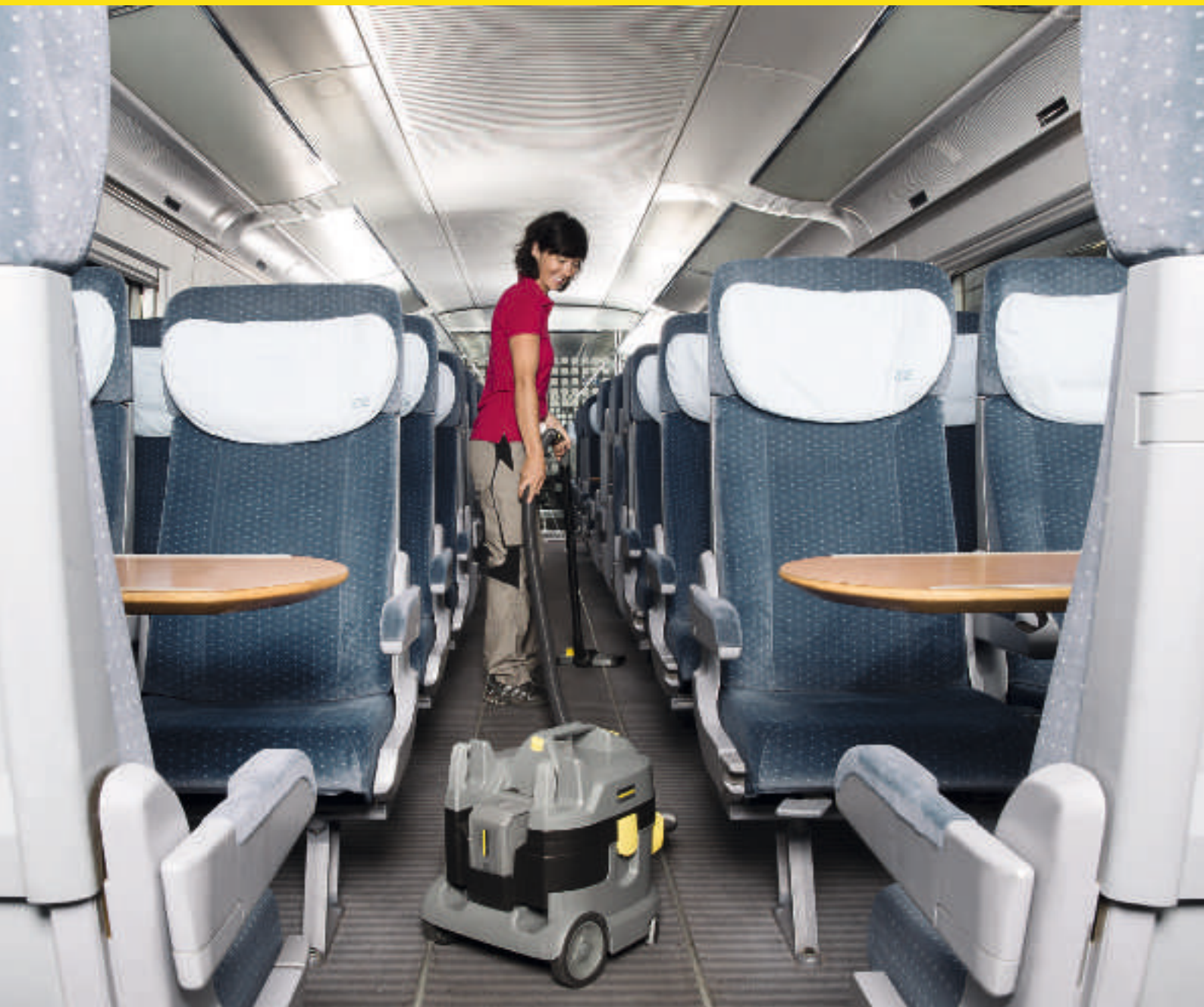

Содержание – Пылесосы

Пылесосы влажной и сухой уборки	Стр. 216
Принадлежности для пылесосов влажной и сухой уборки	Стр. 260
Промышленные пылесосы	Стр. 284
Принадлежности для промышленных пылесосов	Стр. 312
Пылесосы сухой уборки	Стр. 346
Принадлежности для пылесосов сухой уборки	Стр. 374



1 Мощные, мобильные и универсальные аппараты

Высокая сила всасывания в сочетании с максимальной мобильностью необходима как при уборке в зданиях, так и при чистке салона автомобиля или производственного оборудования. Пылесосы влажной и сухой уборки Kärcher в полной мере удовлетворяют этому требованию. Оснащенные инновационной системой очистки фильтра Tact, эти аппараты легко справляются даже со сложными задачами уборки на стройплощадках. Широкая программа пылесосов влажной и сухой уборки включает и специальные модели – например, для уборки во взрывоопасных зонах или устранения последствий пожаров.

2 Решения для промышленных предприятий

В цехах промышленных или ремесленных предприятий требуется удалять стойкие загрязнения самых разнообразных видов, что предъявляет особые требования к используемой уборочной технике. Оптимальные результаты уборки гарантируют промышленные пылесосы Kärcher, эффективно собирающие любые отходы производства – мелкую пыль, крупный мусор, жидкости, масла и смазки, гранулированные вещества, металлическую стружку, древесные опилки и т. д.

3 Решения для клининговых компаний

Клининговые и управляющие компании предъявляют самые высокие запросы к технике, используемой для сухой уборки, – в особенности к аппаратам, эксплуатируемым в рабочее время в офисах, магазинах или общественных учреждениях. От них требуются высокая производительность, низкий уровень шума и возможность быстрого и легкого перемещения с одного участка на другой. Kärcher учитывает все требования профессиональной уборки в зданиях и выпускает для нее оборудование, продуманное до мельчайших деталей.

4 Принадлежности для разных отраслей

Широкий ассортимент пылесосов Kärcher дополняется не менее широкой программой фирменных принадлежностей – от различных соединительных элементов до специально подобранных комплектов. Это позволяет оптимально оснастить любой аппарат для решения любой задачи уборки.

ПЫЛЕСОСЫ

ПРОФЕССИОНАЛЬНЫЕ ПЫЛЕСОСЫ ВЛАЖНОЙ И СУХОЙ УБОРКИ ДЛЯ РЕШЕНИЯ ЛЮБЫХ ЗАДАЧ

Профессионалы знают, что эффективность пылесоса определяется не одной лишь силой всасывания. Решающую роль играют оптимальное сочетание всех конструктивных и эргономических показателей, долговечность и наличие оптимальных принадлежностей. Уже несколько десятилетий занимая лидирующие позиции в этой области техники, мы разрабатываем инновационные технологии, обеспечивающие высокое качество уборки при превосходном соотношении цена-производительность.



Содержание – Пылесосы влажной и сухой уборки

Пылесосы класса Tact ²	Стр.	224
Пылесосы класса Tact	Стр.	230
Пылесосы класса Ap	Стр.	236
Пылесосы стандартного класса	Стр.	244
Двухмоторные пылесосы серии NT Classic	Стр.	250
Одномоторные пылесосы серии NT Classic	Стр.	252
Безопасные пылесосы	Стр.	254
Специальные пылесосы	Стр.	258
Принадлежности	Стр.	260

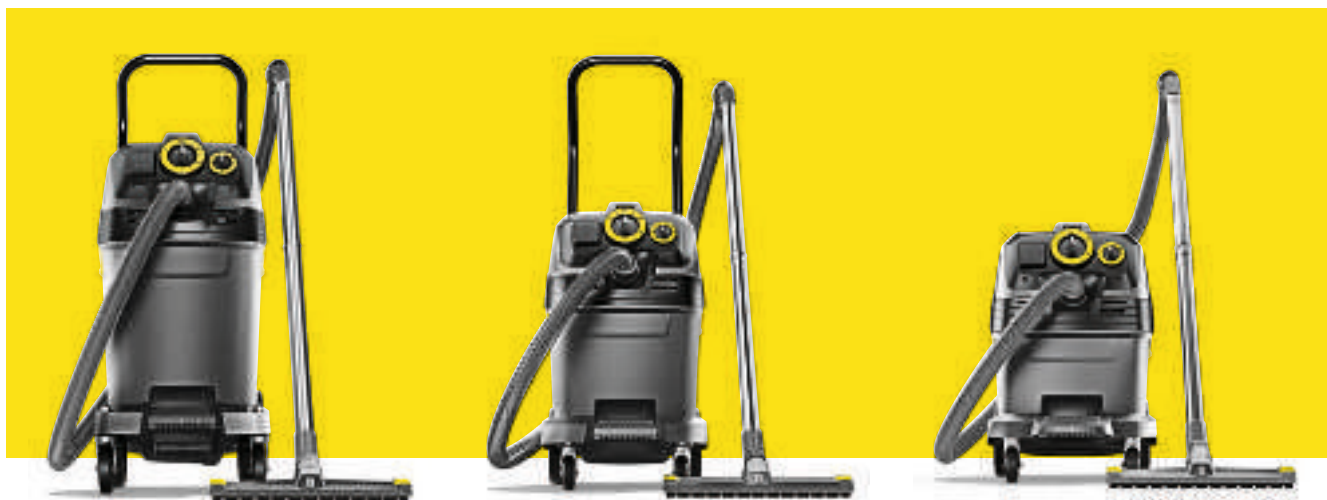

NT 50/1 Tact Te L

Аппарат NT 50/1 Tact Te с 50-литровым мусоросборником для долгой непрерывной работы не только является самым большим в новой серии пылесосов с системой Tact, но и впечатляет широким оснащением, включающим, в частности, сливной шланг и регулируемую ручку для перемещения.

NT 40/1 Tact Te L

Новый аппарат NT 40/1 Tact Te отличается превосходной силой всасывания – даже при сборе больших объемов мелкой пыли. Кроме того, он имеет вместительный мусоросборник при очень компактных размерах и может быть дооснащен ручкой для перемещения, облегчающей выполнение работ.

NT 30/1 Tact Te L

Пылесос NT 30/1 Tact Te, рассчитанный главным образом на сбор мелкой пыли, найдет широкое применение в мастерских или на стройплощадках. Этот мощный, надежный и долговечный аппарат станет незаменимым помощником любому мастеру.

Как расшифровывается название аппарата?

Тип аппарата	Объем мусоросборника	Число турбин	Технология фильтрации	Исполнение и оснащение
Пример: NT	75	2	Tact²	Me Tc
NT = пылесос влажной и сухой уборки	В названиях аппаратов с комбинацией чисел первое число соответствует объему мусоросборника (л).	В названиях аппаратов с комбинацией чисел второе число указывает количество всасывающих турбин.	Tact² : аппарат с плоским складчатым фильтром и двойной автоматической системой очистки фильтра Tact : аппарат с плоским складчатым фильтром и автоматической системой очистки фильтра Ap : аппарат с плоским складчатым фильтром и полуавтоматической системой очистки фильтра При отсутствии : аппарат с патронным фильтром	При отсутствии Classic = стандартное оснащение Adv = минимальное оснащение Me = расширенное оснащение = с мусоросборником из нержавеющей стали Tc = с откидным шасси Ec = с бесщеточным электродвигателем Te = с автоматической штепсельной розеткой L = испытан по классу L (для сбора пыли низкой степени опасности) M = испытан по классу M (для сбора пыли средней степени опасности) H = испытан по классу H (для сбора пыли высокой степени опасности) Z22 = взрывозащищенный пылесос (для зоны 22) Mwf = специальный пылесос с предохранительным выключателем PRCD-K Eco K = пылесос для сбора воды с насосом для откачки грязной воды Bs = пылесос для уборки в пекарнях

	№ для заказа	Объем мусоросборника (л)	Расход воздуха (л/с)	Разрежение (мбар / кПа)	Степень защиты	Антистатическое исполнение или комплексная антистатическая система (в т. ч. электропроводный всасывающий шланг)	Гlossкий складчатый фильтр	Полуавтоматическая система очистки фильтра	Автоматическая система очистки фильтра Tact	Стр.	
Пылесосы класса Tact											
	NT 75/2 Tact2 Me Tc	1.667-289.0	75	2 × 74	254 / 25,4	II	-	■	-	■	225
	NT 75/2 Tact2 Me	1.667-288.0	75	2 × 74	254 / 25,4	I	▲	■	-	■	227
	NT 65/2 Tact2 Tc	1.667-287.0	65	2 × 74	254 / 25,4	II	-	■	-	■	225
	NT 65/2 Tact2	1.667-286.0	65	2 × 74	254 / 25,4	I	▲	■	-	■	227
	NT 55/2 Tact2 Me I	1.667-237.0	55	2 × 74	254 / 25,4	I	●	■	-	■	225
	NT 50/1 Tact Te L	1.148-411.0	50	74	254 / 25,4	I	●	■	-	■	230
	NT 45/1 Tact Te Ec	1.145-826.0	45	63	244 / 24,4	I	▲	■	-	■	231
	NT 40/1 Tact Te L	1.148-311.0	40	74	254 / 25,4	I	●	■	-	■	232
	NT 30/1 Tact Te L	1.148-211.0	30	74	254 / 25,4	I	●	■	-	■	233
	NT 30/1 Tact L	1.148-201.0	30	74	254 / 25,4	II	●	■	-	■	235
	Пылесосы класса Ap										
	NT 75/2 Ap Me Tc	1.667-292.0	75	2 × 74	254 / 25,4	II	-	■	■	-	237
	NT 65/2 Ap	1.667-291.0	65	2 × 74	254 / 25,4	II	-	■	■	-	237
	NT 35/1 Ap	1.184-505.0	35	74	254 / 25,4	II	-	■	■	-	239
	NT 25/1 Ap	1.184-503.0	25	74	254 / 25,4	II	-	■	■	-	239
	NT 20/1 Ap Te	1.378-510.0	20	74	254 / 25,4	I	-	■	■	-	241
	NT 20/1 Ap	1.378-500.0	20	74	254 / 25,4	II	-	■	■	-	241
	NT 14/1 Ap Te Adv L	1.510-132.0	14	61	230 / 23	I	▲	■	■	-	243
	NT 14/1 Ap Te Adv	1.510-127.0	14	61	230 / 23	I	▲	■	■	-	243
	NT 14/1 Ap Adv	1.510-126.0	14	61	230 / 23	II	-	■	■	-	243
	NT 14/1 Eco	1.510-125.0	14	61	230 / 23	II	-	■	■	-	243
NT 14/1 Classic	1.510-128.0	14	61	230 / 23	II	-	■	■	-	243	
Пылесосы стандартного класса											
	NT 70/3 Me Tc	1.667-274.0	70	3 × 56	208 / 20,8	II	-	-	-	-	245
	NT 70/2 Me Tc	1.667-272.0	70	2 × 56	208 / 20,8	II	-	-	-	-	245
	NT 70/3 Tc	1.667-273.0	70	3 × 56	208 / 20,8	II	-	-	-	-	245
	NT 70/2 Tc	1.667-271.0	70	2 × 56	208 / 20,8	II	-	-	-	-	245
	NT 70/2 Adv	1.667-278.0	70	2 × 56	208 / 20,8	II	-	-	-	-	247
	NT 70/2 Me	1.667-275.0	70	2 × 56	208 / 20,8	II	-	-	-	-	247
	NT 70/3	1.667-270.0	70	3 × 56	208 / 20,8	II	-	-	-	-	247
	NT 70/2	1.667-269.0	70	2 × 56	208 / 20,8	II	-	-	-	-	247
	NT 70/1	1.667-268.0	70	56	208 / 20,8	II	-	-	-	-	247
	NT 48/1 Te	1.428-625.0	48	67	200 / 20	I	-	-	-	-	249
	NT 48/1	1.428-620.0	48	67	200 / 20	II	-	-	-	-	249
	NT 27/1 Me Adv	1.428-114.0	27	67	200 / 20	II	-	-	-	-	249
	NT 27/1 Me	1.428-100.0	27	67	200 / 20	II	-	-	-	-	249
	NT 27/1 Adv	1.428-520.0	27	67	200 / 20	II	-	-	-	-	249
	NT 27/1	1.428-500.0	27	67	200 / 20	II	-	-	-	-	249
	Пылесосы серии Classic										
		NT 90/2 Me Classic	1.667-700.0	90	2 × 53	225 / 22,5	II	-	-	-	-
NT 70/2 Me Classic		1.667-306.0	70	2 × 53	225 / 22,5	II	-	-	-	-	251
NT 50/2 Me Classic		1.667-030.0	50	2 × 53	225 / 22,5	II	-	-	-	-	251
NT 50/1 Me Classic		1.667-010.0	50	53	225 / 22,5	II	-	-	-	-	251
NT 38/1 Me Classic		1.428-538.0	38	59	227 / 22,7	II	-	-	-	-	253
NT 30/1 Me Classic		1.428-568.0	30	59	227 / 22,7	II	-	-	-	-	253
NT 20/1 Me Classic		1.428-548.0	20	59	227 / 22,7	II	-	-	-	-	253
Специальные пылесосы											
	NT 80/1 B1 M S	1.667-267.0	80	56	235 / 23,5	I	▲	-	-	-	255
	NT 75/1 Me Ec H Z22	1.667-239.0	75	61	220 / 22	I	▲	■	-	-	255
	NT 75/1 Tact Me Te H	1.667-294.0	75	74	254 / 25,4	I	▲	■	-	■	256
	NT 45/1 Tact Te H	1.145-838.0	45	74	254 / 25,4	I	▲	■	-	■	256
	NT 35/1 Tact Te H	1.184-858.0	35	74	254 / 25,4	I	▲	■	-	■	256
	NT 55/1 Tact Te M	1.146-823.0	55	74	254 / 25,4	I	▲	■	-	■	257
	NT 45/1 Tact Te M	1.145-837.0	45	74	254 / 25,4	I	▲	■	-	■	257
	NT 35/1 Tact Te M	1.184-857.0	35	74	254 / 25,4	I	▲	■	-	■	257
	NT 611 Mwf	1.146-601.0	55	57	235 / 23,5	I	-	-	-	-	258
	NT 611 Eco K	1.146-209.0	55	57	235 / 23,5	I	-	-	-	-	258
	NT 55/1 Tact Bs	1.146-700.0	55	61	230 / 23	I	●	■	-	■	259
	NT 35/1 Tact Bs	1.184-700.0	35	61	230 / 23	I	●	■	-	■	259

■ НОВИНКА ■ входит в комплект поставки ● антистатическое исполнение ▲ комплексная антистатическая система

ПЫЛЕУДАЛЕНИЕ – ТРЕБОВАНИЕ ОХРАНЫ ЗДОРОВЬЯ

Любая пыль способна представлять опасность для здоровья людей. Поэтому общей целью законодателей, профсоюзов и работодателей является воспрепятствование образованию пыли или как можно более быстрое и полное ее удаление. Для решения этой задачи не подходят ни веник с совком, ни струя сжатого воздуха. Единственное надежное решение – мощные безопасные пылесосы, присоединяемые непосредственно к инструментам, работа которых сопровождается интенсивным пылеобразованием, или используемые в сочетании с подходящими принадлежностями для оперативного удаления пыли с пола и производственного оборудования.

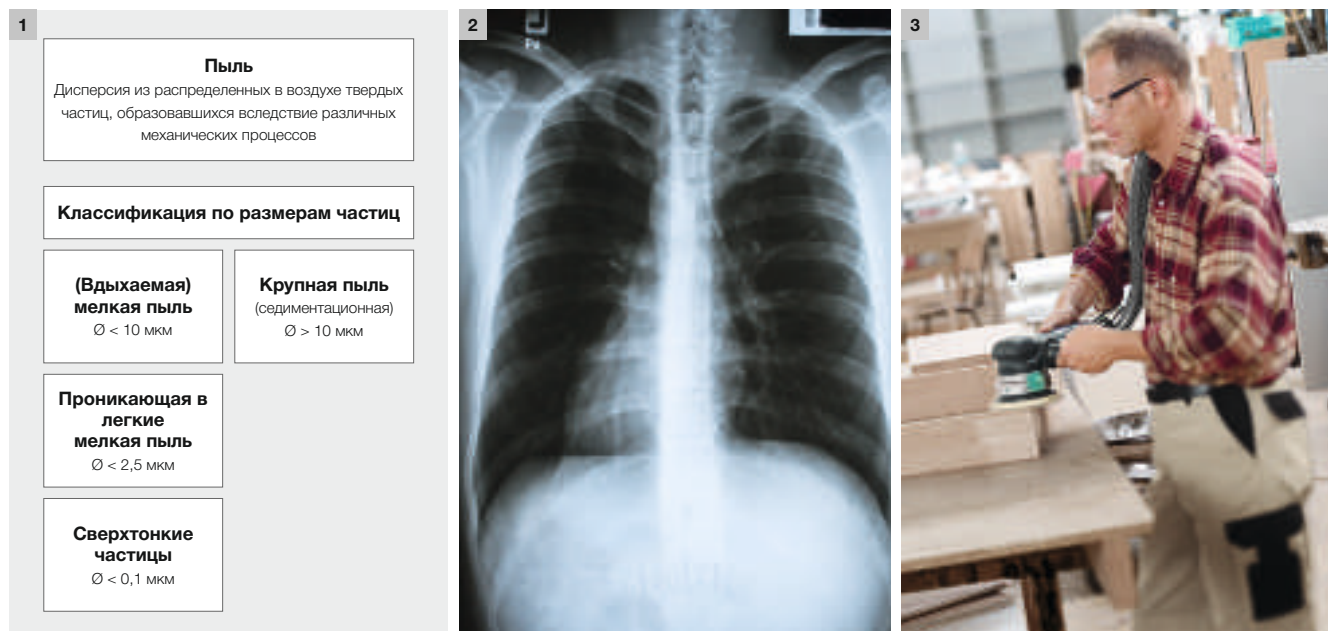

1 Пыль бывает разная

Пыль классифицируется по размеру образующих ее частиц. Если крупная пыль, размеры частиц которой превышают 10 мкм (= 0,01 мм), как правило, надежно задерживается в верхних дыхательных путях, то частицы меньших размеров, образующие мелкую (называемую также тонкой) пыль, способны проходить через трахею и бронхи и проникать глубоко в легкие. Такая пыль представляет очень серьезную опасность для здоровья.

2 Любая пыль может быть опасной







Принципиально опасной для здоровья считается мелкая пыль, но и крупная пыль в случае содержания в ней вредных веществ может провоцировать заболевания дыхательных путей. Например, регулярное использование на стройплощадках песка, извести, гипса, цемента и бетона приводит к образованию минеральной пыли, содержащей мелкие частицы кварца и способной вызывать силикоз, часто приводящий впоследствии к раку легких. Конкретное влияние пыли на здоровье зависит как от состава и размеров ее частиц, так и от продолжительности и интенсивности воздействия. Особую опасность представляет вдыхание больших объемов пыли за короткий интервал времени. Впрочем, пыль легко распределяется в пространстве, поэтому защита от нее требуется всем нам.

3 Устранение пыли на стадии ее возникновения

Самая надежная защита от пыли – исключение возможности ее распространения. Безопасный пылесос Kärcher, легко присоединяемый при помощи специальной муфты к любым распространенным электроинструментам, позволяет собирать пыль непосредственно в момент ее возникновения, что исключает запыление окружающего пространства. А если пыль уже осела на пол и поверхности оборудования, ее можно легко и тщательно удалить при помощи принадлежностей, входящих в стандартную комплектацию аппарата. И никакого веника и тем более пневматического пистолета, применение которых приводит лишь к подъему пыли, – только сертифицированный безопасный пылесос гарантирует надежную защиту здоровья пользователя и окружающих.

ПЫЛЕСОСЫ ВЛАЖНОЙ И СУХОЙ УБОРКИ: МОЩНЫЕ И УНИВЕРСАЛЬНЫЕ

Широкий модельный ряд пылесосов влажной и сухой уборки Kärcher, спроектированных с учетом опыта и потребностей клининговых и обслуживающих компаний, автосалонов и предприятий многих других отраслей, позволяет выбрать оптимальную модель для решения любых задач уборки.

	 NT 65/2 Tact² – NT 75/2 Tact²	 NT 30/1 Tact – NT 50/1 Tact	 NT 65/2 Ap – NT 75/2 Ap	 NT 14/1 Ap – NT 35/1 Ap	 NT 70/1 – NT 70/3	 NT 27/1 – NT 48/1
	Класс Tact		Класс Ap		Стандартный класс	
Сбор жидкостей						
в малых объемах		□		□		■
в больших объемах	□		□		■	
Сбор крупного мусора						
в малых объемах		□		■		□
в больших объемах	□		■		□	
Сбор мелкой пыли						
в малых объемах			■	■		
в больших объемах		■				
в очень больших объемах	■					

□ подходит ■ рекомендуется

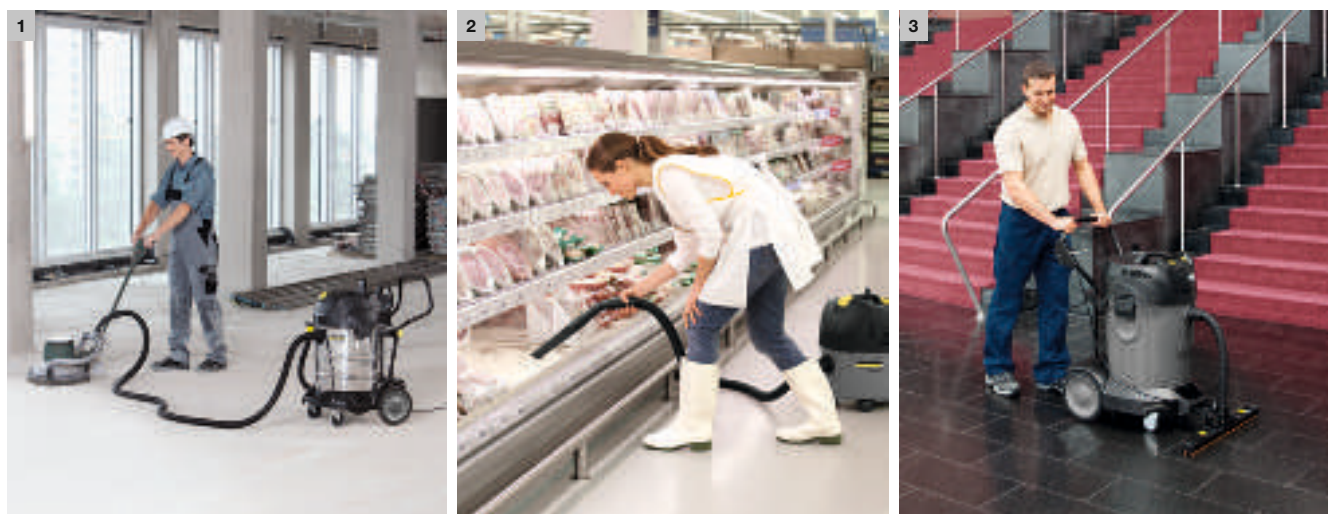

Оптимальные пылесосы для любых областей применения

Kärcher предлагает широкую программу универсальных и специальных аппаратов NT, способных решать любые задачи влажной и сухой уборки.

- 1 Пылесосы класса Tact: рассчитаны на сбор больших объемов мелкой пыли (в т. ч. при работе с электроинструментами).
- 2 Пылесосы класса Ap: мощные универсальные аппараты для сбора жидкостей, влажного и сухого мусора (вплоть до мелкой пыли).
- 3 Пылесосы стандартного класса: рассчитаны на сбор больших объемов жидкостей, а также крупного мусора.





3 EN 60335-2-69 / IEC 60335-2-69

Категория пыли	Макс. степень пропускания	Допустимые виды пыли	Область применения
L	≤ 1,0 %	<ul style="list-style-type: none"> Пыль с ПДК > 1 мг/м³ 	<ul style="list-style-type: none"> Известковая пыль Гипсовая пыль
M	< 0,1 %	<ul style="list-style-type: none"> Пыль с ПДК ≥ 0,1 мг/м³ Древесная пыль (макс. 1200 Вт / 50 л) 	<ul style="list-style-type: none"> Древесная пыль (дуб, бук) Лаковая пыль Керамическая пыль Полимерная пыль
H	< 0,005 %	<ul style="list-style-type: none"> Пыль с ПДК < 0,1 мг/м³ Канцерогенная пыль Болезнетворная пыль 	<ul style="list-style-type: none"> Канцерогенная пыль (свинец, уголь, никель, кобальт, медь, кадмий, деготь и т. д.) Плесень Микроорганизмы Формальдегид
Дополнительные требования для асбеста	< 0,005 %	<ul style="list-style-type: none"> Асбестосодержащая пыль 	<ul style="list-style-type: none"> Пыль из электрообогревателей, противопожарных стен и т. п.
Взрывоопасная пыль (в зоне 22 по классификации АTEX)	Аналогично категориям L, M или H с дополнительными требованиями	<ul style="list-style-type: none"> Взрывоопасная пыль на участках с возможным кратковременным формированием взрывоопасной атмосферы 	<ul style="list-style-type: none"> Бумажная пыль Мучная пыль Металлическая пыль (например, алюминиевая)

ПДК = предельно допустимая концентрация на рабочем месте

1 Автоматическая система очистки фильтра Tact

Наши профессиональные пылесосы влажной и сухой уборки, оснащенные запатентованной системой Tact, гарантируют продолжительную непрерывную работу даже при удалении больших объемов мелкой пыли. Самоочистка фильтра обеспечивается мощными пневматическими импульсами. Автоматизированный процесс очистки гарантирует стабильность силы всасывания. Другими преимуществами являются снижение затрат на обслуживание и продление срока службы фильтра.

2 Срок службы фильтра при сборе мелкой пыли пылесосом NT 30/1 Tact Te L

Вид собираемого мусора: мелкая минеральная пыль
 Температура: комнатная
 Принадлежности: входящие в комплект поставки основной фильтр и шланг
 Конкурирующие аппараты: пылесосы с сопоставимыми оснащением и размером мусоросборника

Kärcher	130*
Конкурент А	19*
Конкурент В	10*









* Макс. количество пыли (кг), собираемое до возникновения необходимости в ручной очистке или замене основного фильтра.

3 Категории пыли

L: пыль низкой степени опасности. При проведении испытаний фильтр класса L должен пропускать не более 1 % пыли. Все плоские складчатые фильтры Kärcher с запасом удовлетворяют этому требованию – более того, они сертифицированы на пригодность для сбора пыли категории M. Законодательно установленная предельно допустимая концентрация пыли категории L на рабочих местах не должна превышать 1 мг/м³. Утилизации такой пыли не требует принятия специальных мер.

M: пыль средней степени опасности. Максимальная степень пропускания пылесоса класса M по результатам испытаний должна составлять менее 0,1 %. Законодательно установленная предельно допустимая концентрация пыли категории M на рабочих местах может превышать 0,1 мг/м³. Ее утилизация должна осуществляться с минимальным распространением пыли.

H: пыль высокой степени опасности. Максимальная степень пропускания пылесоса класса H по результатам испытаний должна составлять менее 0,005 %. Законодательно установленная предельно допустимая концентрация пыли категории H на рабочих местах составляет менее 0,1 мг/м³. В связи с высокой опасностью такой пыли, способной провоцировать онкологические и прочие заболевания, она должна утилизироваться способом, исключающим распространение пыли.

№ для заказа	Наименование аппарата	Категория собираемой пыли	Возможность сбора мелкой пыли
1.667-289.0	NT 75/2 Tact [®] Me Tc		в очень больших объемах
1.667-288.0	NT 75/2 Tact [®] Me		
1.667-287.0	NT 65/2 Tact [®] Tc		
1.667-286.0	NT 65/2 Tact [®]		
1.667-237.0	NT 55/2 Tact [®] Me		
1.667-294.0	NT 75/1 Tact Me Te H		в больших объемах
1.145-838.0	NT 45/1 Tact Te H		
1.184-858.0	NT 35/1 Tact Te H		
1.146-823.0	NT 55/1 Tact Te M		в больших объемах
1.145-837.0	NT 45/1 Tact Te M		
1.184-857.0	NT 35/1 Tact Te M		
1.148-411.0	NT 50/1 Tact Te L		в больших объемах
1.148-311.0	NT 40/1 Tact Te L		
1.148-211.0	NT 30/1 Tact Te L		
1.148-201.0	NT 30/1 Tact L		
1.667-292.0	NT 75/2 Ap Me Tc		в малых или средних объемах
1.667-291.0	NT 65/2 Ap		
1.184-505.0	NT 35/1 Ap		
1.184-503.0	NT 25/1 Ap		
1.378-510.0	NT 20/1 Ap Te		
1.378-500.0	NT 20/1 Ap		
1.510-132.0	NT 14/1 Ap Te Adv L		
1.510-127.0	NT 14/1 Ap Te Adv		
1.510-126.0	NT 14/1 Ap Adv		
1.667-267.0	NT 80/1 B1 M S	 + взрывоопасная пыль	в средних объемах
1.667-266.0	NT 80/1 B1 M	 + взрывоопасная пыль	в средних объемах
1.667-239.0	NT 75/1 Me Ec H Z22	 + взрывоопасная пыль	в средних объемах

ПЫЛЕСОСЫ

ПЫЛЕСОСЫ КЛАССА Tact²



Мощность, выносливость и простота в обращении

Высокая производительность пылесосов Kärcher с системой Tact² в сочетании с мобильностью, надежностью и практичностью позволяет эффективно решать с их помощью самые разнообразные задачи. Модели, оснащенные откидным шасси для легкой утилизации собранных жидкостей или крупного мусора, прекрасно подходят для промышленного применения.



1

1 Откидное шасси с замком

- Специальный замок обеспечивает надежное соединение мусоросборника с шасси.



2

2 Удобные ручки

- Мусоросборник легко снимается с шасси и на колесах доставляется к месту утилизации мусора.
- Дополнительная ручка позволяет переносить аппарат вдвоем и облегчает опорожнение мусоросборника.



3

3 Хранение удлинительных трубок и насадок для пола в разных положениях

- Быстрый доступ к принадлежностям со всех сторон.
- Существует дополнительная возможность хранения 4-метрового шланга и 10-метрового кабеля.



4

4 Удобная утилизация больших объемов собранного мусора

- Откидное шасси позволяет опрокинуть мусоросборник назад для легкой разгрузки мусора.
- Низкий центр тяжести обеспечивает устойчивость аппарата при разгрузке мусоросборника.

ТЕХНИЧЕСКИЕ ХАРАКТЕРИСТИКИ И КОМПЛЕКТАЦИЯ

		NT 75/2 Tact ² Me Tc	NT 65/2 Tact ² Tc	NT 55/2 Tact ² Me I
		<ul style="list-style-type: none"> ■ Автоматическая система очистки фильтра Tact² ■ Ручка для перемещения и сливной шланг ■ Водостойкий фильтр из полиэфирного шелка 	<ul style="list-style-type: none"> ■ Автоматическая система очистки фильтра Tact² ■ Держатели для принадлежностей / всасывающего шланга ■ Водостойкий фильтр из полиэфирного шелка 	<ul style="list-style-type: none"> ■ Мусоросборник из нержавеющей стали на колесиках ■ Разгрузочный механизм ■ Автоматическая система очистки фильтра Tact²
Технические характеристики				
Расход воздуха	л/с	2 × 74	2 × 74	2 × 74
Разрежение	мбар / кПа	254 / 25,4	254 / 25,4	254 / 25,4
Объем мусоросборника	л	75	65	55
Макс. потребляемая мощность	Вт	2760	2760	2760
Напряжение	В	220-240	220-240	220-240
Номин. диаметр принадлежн.	мм	DN 40	DN 40	DN 40
Длина кабеля	м	10	10	10
Уровень шума согл. EN 60335-2-69 (погрешность K = 1 дБ(A))	дБ(A)	73	73	73
Масса	кг	27,5	26,5	44,8
Размеры (Д × Ш × В)	мм	670 × 560 × 930	670 × 560 × 915	710 × 570 × 1070
Комплектация				
Всасывающий шланг	м	4 / с коленом	4 / с коленом	4 / с коленом
Металл. удлинит. трубки, 2 × 0,5 м		■	■	■
Фильтр-мешок		бумажный	бумажный	–
Насадка для вл. и сух. уборки пола	мм	360	360	360
Щелевая насадка		■	■	■
Мусоросборник из нерж. стали		■	–	■
Плоский складчатый фильтр		из полиэфирного шелка	из полиэфирного шелка	бумажный
№ для заказа		1.667-289.0	1.667-287.0	1.667-237.0

■ входит в комплект поставки

Принадлежности

Наименование	№ для заказа	Описание
Плоский складчатый фильтр, из полиэфирного шелка	6.907-277.0	Из стойкого к гниению полиэфирного холста, испытан по категории M.
Плоский складчатый фильтр, бумажный	6.907-276.0	Бумажный, испытан по категории M.
Универсальная насадка для влажной и сухой уборки	6.903-018.0	Алюминиевая, с регулируемыми по высоте колесиками, щеточными (6.903-064.0) и резиновыми (6.903-081.0, маслостойкими) полосками.
Всасывающий шланг	6.906-321.0	С байонетным замком и защелкой, С 40.
Колено, пластмассовое	5.031-904.0	Пластмассовое, с фиксацией защелкой, С 40.
Удлинительная трубка	6.902-081.0	Для работы во влажных помещениях или сбора жидкостей.

ПЫЛЕСОСЫ КЛАССА Tact²



Профессионализм во всех деталях

Эти пылесосы класса Tact² серийно оснащены всем, что необходимо для сбора крупного мусора и больших объемов мелкой пыли: уникальной системой очистки фильтра Tact², гарантирующей очень долгое сохранение высокой силы всасывания, полным комплектом антистатических принадлежностей и 4-метровым всасывающим шлангом. Они прекрасно подходят даже для уборки при шлифовке полов, требовавшей ранее использования крупногабаритных пылесосов гораздо большего веса.

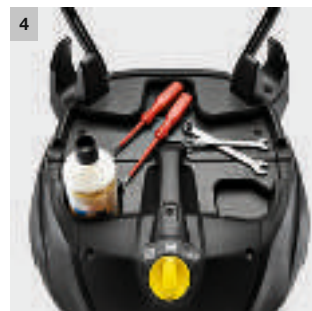
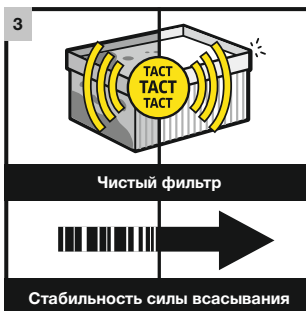

1 Удобная ручка для перемещения

- Регулируемая ручка и большие колеса, позволяющие перемещать пылесос по неровным поверхностям, облегчают его доставку к месту применения.

2 Продуманная система хранения принадлежностей

- Принадлежности быстро и легко закрепляются на корпусе аппарата, причем насадка для пола может фиксироваться в разных положениях.

3 Автоматическая система очистки фильтра Tact²

- Легко и гигиенично извлекаемый плоский складчатый фильтр новой конструкции разделен на 2 части, попеременно очищаемые мощными воздушными импульсами.
- Фильтр не забивается мелкой пылью, что гарантирует долговременную стабильность силы всасывания.

4 Все необходимое под рукой

- Панель на турбинной головке позволяет аккуратно укладывать инструменты, бутылки и другие предметы небольших размеров.

ТЕХНИЧЕСКИЕ ХАРАКТЕРИСТИКИ И КОМПЛЕКТАЦИЯ

NT 75/2 Tact² Me

NT 65/2 Tact²

- Автоматическая система очистки фильтра Tact²
- Антистатическая система
- Панель на турбинной головке

- Автоматическая система очистки фильтра Tact²
- Антистатическая система
- Регулируемая ручка для перемещения

Технические характеристики

Параметр	Единица измерения	NT 75/2 Tact ² Me	NT 65/2 Tact ²
Расход воздуха	л/с	2 × 74	2 × 74
Разрежение	мбар / кПа	254 / 25,4	254 / 25,4
Объем мусоросборника	л	75	65
Макс. потребляемая мощность	Вт	2760	2760
Напряжение	В	220–240	220–240
Номин. диаметр принадлежн.	мм	DN 40	DN 40
Длина кабеля	м	10	10
Уровень шума согл. EN 60335-2-69 (погрешность K = 1 дБ(A))	дБ(A)	73	73
Масса	кг	27,5	26,5
Размеры (Д × Ш × В)	мм	630 × 545 × 920	575 × 490 × 880

Комплектация

Компонент	Единица измерения	NT 75/2 Tact ² Me	NT 65/2 Tact ²
Всасывающий шланг	м	4 / с коленом	4 / с коленом
Металл. удлинит. трубки, 2 × 0,5 м	■	■	■
Фильтр-мешок		бумажный	бумажный
Насадка для вл. и сух. уборки пола	мм	360	360
Щелевая насадка	■	■	■
Мусоросборник из нерж. стали	■	■	–
Плоский складчатый фильтр		бумажный	бумажный
№ для заказа		1.667-288.0	1.667-286.0

■ входит в комплект поставки

Принадлежности

Наименование	№ для заказа	Описание
Плоский складчатый фильтр, бумажный	6.907-276.0	Бумажный, испытан по категории М.
Плоский складчатый фильтр, из полиэфирного шелка	6.907-277.0	Из стойкого к гниению полиэфирного холста, испытан по категории М.
Универсальная насадка для влажной и сухой уборки	6.903-018.0	Алюминиевая, с регулируемыми по высоте колесиками, щеточными (6.903-064.0) и резиновыми (6.903-081.0, маслостойкими) полосками.
Всасывающий шланг	6.906-546.0	С байонетным замком и защелкой, электропроводный, С 40.
Колено, пластмассовое, электропроводное	5.032-427.0	Пластмассовое, с фиксацией защелкой, С 40, электропроводное.
Удлинительная трубка	6.902-081.0	Для работы во влажных помещениях или сбора жидкостей.

НОВОЕ ПОКОЛЕНИЕ ПЫЛЕСОСОВ КЛАССА Tact: ПРЕВОСХОДНЫЕ АППАРАТЫ ДЛЯ СБОРА МЕЛКОЙ ПЫЛИ

Проектируя эту новую серию пылесосов, мы позаботились обо всем, что требуется профессиональным пользователям: и о высочайшей силе всасывания, и об эргономичности, и о конструктивной прочности, и о долговечности. При этом наша испытанная система очистки фильтра Tact стала работать еще эффективнее и тише, а новые элементы оснащения и принадлежности позволяют выполнять работу еще удобнее и быстрее.





1 Обзор особенностей аппаратов

- 1** Центральный поворотный переключатель для удобного управления системой очистки фильтра.
- 2** Присоединение всасывающего шланга к турбинной головке для увеличения полезного объема мусоросборника и упрощения разгрузки собранного мусора.
- 3** Прочный мусоросборник с отбойником и захватами для обеспечения долгого срока службы и удобства в обращении.
- 4** Панель для укладки контейнера с инструментами и приспособления для его фиксации.
- 5** Универсальный фиксатор для надежного закрепления кабеля и различных шлангов.
- 6** Отсек с боковой стороны для хранения щелевой насадки и муфты для присоединения электроинструментов, исключающий их потерю.
- 7** Большие и прочные металлические поворотные ролики для обеспечения высокой мобильности и возможности применения на стройплощадках.

2 Обзор особенностей принадлежностей

- 1** Муфта для присоединения электроинструментов с регулятором подсоса воздуха и резиновым наконечником для оптимального взаимодействия с разными инструментами.
- 2** Широкая насадка для пола с быстро заменяемыми вставками для сбора влажного и сухого мусора.
- 3** Эргономичное колено с мягкой рукояткой для удобного выполнения работ.
- 4** Усовершенствованная защелка для легкой замены принадлежностей (например, для установки муфты для присоединения электроинструментов вместо колена).
- 5** Нечувствительный к загрязнению байонетный замок для легкого отсоединения всасывающего шланга от аппарата.

ПЫЛЕСОСЫ КЛАССА Tact

Самый большой в этом классе



Пылесос влажной и сухой уборки NT 50/1 Tact Te L понравится даже самым взыскательным клиентам, выполняющим уборочные работы на промышленных предприятиях или стройплощадках: его мощная турбина гарантирует надежный сбор больших объемов мелкой пыли, крупного мусора или жидкостей, а 50-литровый мусоросборник – непрерывную работу в чистой, незапыленной атмосфере.

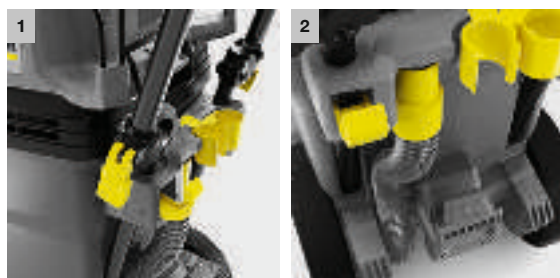

1 Регулируемая эргономичная ручка для перемещения

- Ручка с быстродействующим замком быстро подгоняется под рост оператора.
- Для хранения аппарата с экономией пространства ручка полностью откидывается вниз.

2 Маслостойкий сливной шланг

- Устойчивый к воздействию масел шланг позволяет легко выливать собранные жидкости.

NT 50/1 Tact Te L

- Регулируемая ручка для перемещения
- Сливной шланг
- Антистатическое исполнение

Технические характеристики

Расход воздуха	л/с	74
Разрежение	мбар / кПа	254 / 25,4
Объем мусоросборника	л	50
Макс. потребляемая мощность	Вт	1380
Напряжение	В	220–240
Номин. диаметр принадлежн.	мм	DN 35
Длина кабеля с резин. изоляцией	м	7,5
Уровень шума согл. EN 60335-2-69 (погрешность K = 1 дБ(A))	дБ(A)	69
Масса	кг	18,9
Размеры (Д × Ш × В)	мм	585 × 370 × 1020

Комплектация

Всасывающий шланг	м	4 / с коленом
Удл. трубки из нерж. стали, 2 × 0,55 м	■	
Фильтр-мешок		из нетканого материала
Насадка для вл. и сух. уборки пола	мм	360
Щелевая насадка	■	
Муфта для присоед. электроинструментов	■	
№ для заказа		1.148-411.0

■ входит в комплект поставки

ПЫЛЕСОСЫ КЛАССА Tact

Неистощимая работоспособность



Высокий КПД и низкий износ: пылесос NT 45/1 Tact Te Ec, оснащенный бесконтактным электродвигателем, рассчитанным на 5000 часов работы, идеален для сложных условий промышленного применения.



1 Бесконтактный электропривод

- Долговечный электродвигатель, не имеющий угольных щеток, обеспечивает работу в течение 5000 ч. Благодаря этому аппарат NT 45/1 Tact Te Ec прекрасно подходит для продолжительной эксплуатации.

2 Плавная регулировка частоты вращения

- Регулировка обеспечивает индивидуальную настройку силы всасывания.

NT 45/1 Tact Te Ec

- Бесконтактный электродвигатель с ресурсом 5000 ч
- Антистатическая система
- Автоматика включения / выключения для работы с электроинструментами

Технические характеристики

Расход воздуха	л/с	63
Разрежение	мбар / кПа	244 / 24,4
Объем мусоросборника	л	45
Макс. потребляемая мощность	Вт	1380
Напряжение	В	220–240
Номин. диаметр принадлежн.	мм	DN 35
Длина кабеля с резин. изоляцией	м	7,5
Уровень шума согл. EN 60335-2-69 (погрешность K = 1 дБ(A))	дБ(A)	71
Масса	кг	13,5
Размеры (Д × Ш × В)	мм	517 × 375 × 687

Комплектация

Всасывающий шланг	м	2,5 / с коленом
Удл. трубки из нерж. стали, 2 × 0,5 м	■	
Фильтр-мешок		из нетканого материала
Насадка для вл. и сух. уборки пола	мм	300
Щелевая насадка	■	
№ для заказа		1.145-826.0

■ входит в комплект поставки

ПЫЛЕСОСЫ КЛАССА Tact



Оптимальный размер

Не слишком большой, но и не слишком маленький: аппарат NT 40/1 Tact Te L прекрасно подойдет тем, для кого одинаково важны компактные размеры, обеспечивающие удобство транспортировки, и большая вместимость мусоросборника для долгой работы без перерывов. По желанию его можно приобрести и с ручкой для перемещения.

НОВИНКА



1 Присоединение шланга к головке пылесоса

- Расположение входного штуцера на турбинной головке обеспечивает увеличенный полезный объем мусоросборника.
- Для опорожнения мусоросборника не требуется отсоединять всасывающий шланг.

2 Панель для укладки и возможность фиксации

- Прорезиненная плоская поверхность турбинной головки позволяет надежно устанавливать контейнеры с инструментами.
- Предусмотрены проушины для фиксации контейнера при помощи обычных стяжных ремней.

NT 40/1 Tact Te L

- Плоский складчатый фильтр из полиэфирного шелка
- Антистатическое исполнение
- Ручка для перемещения (опция)

Технические характеристики

Расход воздуха	л/с	74
Разрежение	мбар / кПа	254 / 25,4
Объем мусоросборника	л	40
Макс. потребляемая мощность	Вт	1380
Напряжение	В	220–240
Номин. диаметр принадлежн.	мм	DN 35
Длина кабеля с резин. изоляцией	м	7,5
Уровень шума согл. EN 60335-2-69 (погрешность K = 1 дБ(A))	дБ(A)	69
Масса	кг	14,4
Размеры (Д × Ш × В)	мм	560 × 370 × 658

Комплектация

Всасывающий шланг	м	4 / с коленом
Удл. трубки из нерж. стали, 2 × 0,55 м	■	
Фильтр-мешок		из нетканого материала
Насадка для вл. и сух. уборки пола	мм	360
Щелевая насадка	■	
Муфта для присоед. электроинструментов	■	
№ для заказа		1.148-311.0

■ входит в комплект поставки

ПЫЛЕСОСЫ КЛАССА Tact



Незаменимое решение для стройплощадок и мастерских

Компактный аппарат NT 30/1 Tact Te L впечатляет своей высокой производительностью в любых местах, где образуются большие объемы мелкой пыли, – прежде всего на строительных площадках или в различных мастерских.

НОВИНКА



1 Автоматическая система очистки фильтра Tact

- Фильтр автоматически очищается мощными пневматическими импульсами без потери пылесосом силы всасывания.
- Уникальное решение на рынке: до замены фильтра аппаратом можно собрать не менее 130 кг мелкой пыли.

2 Муфта для присоединения электроинструментов с регулятором подсоса воздуха и резиновым наконечником

- Новая муфта обеспечивает оптимальное соединение с инструментами.
- Поворотное кольцо на корпусе муфты позволяет регулировать силу всасывания.

NT 30/1 Tact Te L

- Плоский складчатый фильтр из полиэфирного шелка
- Антистатическое исполнение
- Автоматика включения / выключения для работы с электроинструментами

Технические характеристики

Расход воздуха	л/с	74
Разрежение	мбар / кПа	254 / 25,4
Объем мусоросборника	л	30
Макс. потребляемая мощность	Вт	1380
Напряжение	В	220–240
Номин. диаметр принадлежн.		DN 35
Длина кабеля с резин. изоляцией	м	7,5
Уровень шума согл. EN 60335-2-69 (погрешность K = 1 дБ(A))	дБ(A)	69
Масса	кг	14
Размеры (Д × Ш × В)	мм	560 × 370 × 580

Комплектация

Всасывающий шланг	м	4 / с коленом
Удл. трубки из нерж. стали, 2 × 0,55 м		■
Фильтр-мешок		из нетканого материала
Насадка для вл. и сух. уборки пола	мм	360
Щелевая насадка		■
Муфта для присоед. электроинструментов		■

№ для заказа **1.148-211.0**

■ входит в комплект поставки

ПЫЛЕСОСЫ КЛАССА Tact

Универсальный пылесос для выполнения любых работ

Для очистки оборудования, транспортных средств, полов в мастерских и т. д.: NT 30/1 Tact L – компактный и надежный универсальный пылесос для самых разнообразных областей применения, высокая сила всасывания которого позволяет решать любые задачи уборки.



НОВИНКА



1 Прочный мусоросборник с отбойником и металлическими поворотными роликами

- Прочные металлические ролики гарантируют хорошую маневренность и пригодность к применению на стройплощадках.
- Отбойник надежно защищает аппарат от ударов и столкновений.

2 Универсальный фиксатор для шланга и кабеля

- Обеспечивает надежную фиксацию шлангов разной длины и разного диаметра.
- Позволяет надежно закрепить сетевой кабель на время транспортировки.

3 Съемный корпус фильтра

- Съемный корпус позволяет гигиенично извлекать и устанавливать фильтры.
- Исключается установка плоского складчатого фильтра в неверном положении.

4 Центральный поворотный переключатель

- Режимы работы удобно выбираются одним переключателем.

ТЕХНИЧЕСКИЕ ХАРАКТЕРИСТИКИ И КОМПЛЕКТАЦИЯ

NT 30/1 Tact L

- Плоский складчатый фильтр из полиэфирного шелка
- Металлические поворотные ролики
- Универсальный фиксатор для шланга и кабеля

Технические характеристики

Расход воздуха	л/с	74
Разрежение	мбар / кПа	254 / 25,4
Объем мусоросборника	л	30
Макс. потребляемая мощность	Вт	1380
Напряжение	В	220–240
Номин. диаметр принадлежн.	мм	DN 35
Длина кабеля с резин. изоляцией	м	7,5
Уровень шума согл. EN 60335-2-69 (погрешность K = 1 дБ(A))	дБ(A)	69
Масса	кг	13,9
Размеры (Д × Ш × В)	мм	560 × 370 × 580

Комплектация

Всасывающий шланг	м	2,5 / с коленом
Удл. трубки из нерж. стали, 2 × 0,55 м	■	
Фильтр-мешок		из нетканого материала
Насадка для вл. и сух. уборки пола	мм	360
Щелевая насадка	■	
Муфта для присоед. электроинструментов		–
№ для заказа		1.148-201.0

- входит в комплект поставки

Принадлежности

Наименование	№ для заказа	Описание
Фильтр-мешки из нетканого материала	2.889-154.0	Фильтр-мешки из нетканого материала объемом 30 л. Прочные на разрыв, класс M. Для аппаратов с входным штуцером на турбинной головке.
Фильтр-мешки из нетканого материала Adv	2.889-156.0	5 фильтр-мешков из нетканого материала, особо прочные на разрыв, класс M. Для аппаратов с входным штуцером на турбинной головке.
Плоский складчатый фильтр, из полиэфирного шелка	6.904-360.0	Из стойкого к гниению полиэфирного холста, испытан по категории M.
Плоский складчатый фильтр, политетрафторэтиленовый	6.907-455.0	Фильтр из полиэфирного материала с политетрафторэтиленовым покрытием для одномоторных пылесосов классов Tact и Ar, испытан по категории M. Особенно эффективен при сборе липких материалов.
Всасывающий шланг	2.889-134.0	Всасывающий шланг длиной 2,5 м с новыми байонетным замком и защелкой.
Всасывающий шланг	2.889-135.0	Всасывающий шланг длиной 4 м с новыми байонетным замком и защелкой.
Всасывающий шланг, электропроводный	2.889-136.0	Электропроводный всасывающий шланг с новыми байонетным замком и защелкой. Длина 2,5 м.
Всасывающий шланг, электропроводный	2.889-137.0	Всасывающий шланг длиной 4 м с новыми байонетным замком и защелкой. В электропроводном исполнении.
Колено Adv, антистатическое, с регулятором подсоса воздуха	2.889-148.0	Эргономичное колено для новой системы фиксации защелкой.
Муфта для присоединения электроинструментов, DN 35, под защелку	2.889-151.0	Электропроводная муфта для присоединения электроинструментов, с регулятором подсоса воздуха.
Насадка для влажной и сухой уборки пола Adv, DN 35	2.889-152.0	Насадка для влажной и сухой уборки пола шириной 360 мм с легко заменяемыми вставками. С щеточными и резиновыми полосками.
Насадка для влажной и сухой уборки пола Adv, DN 40	2.889-153.0	Насадка для влажной и сухой уборки пола шириной 360 мм с легко заменяемыми вставками. С резиновыми полосками.

ПЫЛЕСОСЫ КЛАССА Ap



Для решения разных задач в цехах и мастерских

Две мощные турбины, большой мусоросборник, запатентованная система фильтрации и полуавтоматическая система очистки фильтра обеспечивают продолжительную работу со стабильной высокой силой всасывания.



1

1 Панель для укладки мелких предметов

- Большая панель на турбинной головке позволяет укладывать инструменты и принадлежности и всегда иметь их наготове.



2

2 Сливной шланг

- Удобно расположенный сливной шланг обеспечивают легкую утилизацию собранной жидкости.



3

3 Полуавтоматическая система очистки фильтра ApClean

- Очистка фильтра сокращает простои в работе.
- Гарантируется оптимальная сила всасывания для эффективной уборки.



4

4 Фиксаторы для шланга и колена

- Закрепление всасывающего шланга и колена упрощает хранение и транспортировку аппарата.

ТЕХНИЧЕСКИЕ ХАРАКТЕРИСТИКИ И КОМПЛЕКТАЦИЯ

NT 75/2 Ap Me Tc

NT 65/2 Ap

- Полуавтоматическая очистка фильтра
- Откидное шасси
- Плоский складчатый фильтр (класс M)

- Полуавтоматическая очистка фильтра
- Плоский складчатый фильтр (класс M)
- Ручка для перемещения и сливной шланг

Технические характеристики

Параметр	Единица измерения	NT 75/2 Ap Me Tc	NT 65/2 Ap
Расход воздуха	л/с	2 × 74	2 × 74
Разрежение	мбар / кПа	254 / 25,4	254 / 25,4
Объем мусоросборника	л	75	65
Макс. потребляемая мощность	Вт	2760	2760
Напряжение	В	220–240	220–240
Номин. диаметр принадлежн.	мм	DN 40	DN 40
Длина кабеля	м	10	10
Уровень шума согл. EN 60335-2-69 (погрешность K = 1 дБ(A))	дБ(A)	73	73
Масса	кг	26,5	20
Размеры (Д × Ш × В)	мм	700 × 505 × 995	600 × 480 × 920

Комплектация

Компонент	Единица измерения	NT 75/2 Ap Me Tc	NT 65/2 Ap
Всасывающий шланг	м	4 / с коленом	4 / с коленом
Металл. удлинит. трубки, 2 × 0,5 м	■	■	■
Фильтр-мешок		бумажный	бумажный
Насадка для вл. и сух. уборки пола	мм	360	360
Щелевая насадка	■	■	■
Мусоросборник из нерж. стали	■	■	–
Плоский складчатый фильтр		бумажный	бумажный
№ для заказа		1.667-292.0	1.667-291.0

■ входит в комплект поставки

Принадлежности

Наименование	№ для заказа	Описание
Плоский складчатый фильтр, из полиэфирного шелка	6.904-284.0	Из стойкого к гниению полиэфирного холста, испытан по категории M.
Плоский складчатый фильтр, бумажный	6.904-283.0	Бумажный, испытан по категории M.
Универсальная насадка для влажной и сухой уборки	6.903-018.0	Алюминиевая, с регулируемой по высоте колесиками, щеточными (6.903-064.0) и резиновыми (6.903-081.0, маслостойкими) полосками.
Всасывающий шланг	6.906-321.0	С байонетным замком и защелкой, С 40.
Колено, пластмассовое	5.031-904.0	Пластмассовое, с фиксацией защелкой, С 40.
Удлинительная трубка	6.902-081.0	Для работы во влажных помещениях или сбора жидкостей.

ПЫЛЕСОСЫ КЛАССА Ap

Профессиональные возможности в компактном формате

Мощные и универсальные пылесосы влажной и сухой уборки, предназначенные для профессионального применения, сочетают компактность с впечатляющим оснащением, включающим систему полуавтоматической очистки фильтра.



1 Полуавтоматическая система очистки фильтра ApClean

- Полуавтоматическая система очистки фильтра обеспечивает стабильность силы всасывания.

2 Мобильность и высокая производительность

- Высокая мобильность для профессиональной уборки.
- Пылесос NT 25/1 сочетает компактность с параметрами производительности, удовлетворяющими профессиональных пользователей.

3 Удобное хранение кабеля

- Два крюка для намотки кабеля обеспечивают его аккуратное и надежное хранение.

4 Быстрое чередование мест применения

- Практичный крюк для временного размещения кабеля ускоряет выполнение работ.

ТЕХНИЧЕСКИЕ ХАРАКТЕРИСТИКИ И КОМПЛЕКТАЦИЯ

NT 35/1 Ap

NT 25/1 Ap

- Полуавтоматическая очистка фильтра
- Держатели для принадлежностей / всасывающего шланга
- Крюк для кабеля на турбинной головке

- Полуавтоматическая очистка фильтра
- Держатели для принадлежностей / всасывающего шланга
- Крюк для кабеля на турбинной головке

Технические характеристики

Технические характеристики	NT 35/1 Ap	NT 25/1 Ap
Расход воздуха	л/с 74	74
Разрежение	мбар / кПа 254 / 25,4	254 / 25,4
Объем мусоросборника	л 35	25
Макс. потребляемая мощность	Вт 1380	1380
Напряжение	В 220–240	220–240
Номин. диаметр принадлежн.	мм DN 35	DN 35
Длина кабеля	м 7,5	7,5
Уровень шума согл. EN 60335-2-69 (погрешность K = 1 дБ(A))	дБ(A) 70	70
Масса	кг 11,5	10,5
Размеры (Д × Ш × В)	мм 510 × 370 × 575	510 × 370 × 480

Комплектация

Всасывающий шланг	м 2,5 / с коленом	2,5 / с коленом
Металл. удлинит. трубки, 2 × 0,5 м	■	■
Фильтр-мешок	из нетканого материала	из нетканого материала
Насадка для вл. и сух. уборки пола	мм 300	300
Щелевая насадка	■	■
№ для заказа	1.184-505.0	1.184-503.0

■ входит в комплект поставки

Принадлежности

Наименование	№ для заказа	Описание
Плоский складчатый фильтр, бумажный	6.904-367.0	Бумажный, испытан по категории М.
Плоский складчатый фильтр, из полиэфирного шелка	6.904-360.0	Из стойкого к гниению полиэфирного холста, испытан по категории М.
Бумажные фильтр-мешки	6.904-210.0	Испытаны по категории М.
Фильтр-мешки из нетканого материала Adv	6.904-351.0	Из нетканого материала, особо прочные на разрыв, класс М.
Универсальная щетка	6.903-863.0	С натуральной щетиной, 120 × 45 мм.

ПЫЛЕСОСЫ КЛАССА Ap



Компактный и мощный пылесос для уборки в любых местах

Эти компактные, мощные, тихие и мобильные пылесосы влажной и сухой уборки с полуавтоматической системой очистки фильтра прекрасно подходят и для мастерской, и для стройплощадки.



1

1 Компактные размеры

- Компактный корпус квадратной формы с удобной ручкой облегчает транспортировку и хранение пылесоса.



2

2 Полуавтоматическая очистка фильтра

- Полуавтоматическая система очистки фильтра гарантирует длительное сохранение высокой силы всасывания.
- Пылесос обладает превосходными параметрами производительности: расход воздуха составляет 74 л/с, а разрежение – 254 мбар.



3

3 Съёмная кассета с фильтром

- Легко и гигиенично извлекаемая кассета позволяет выбивать плоский складчатый фильтр, не опасаясь его повреждения.



4

4 Держатели для принадлежностей

- Все принадлежности размещаются на корпусе пылесоса и всегда находятся под рукой.

ТЕХНИЧЕСКИЕ ХАРАКТЕРИСТИКИ И КОМПЛЕКТАЦИЯ

NT 20/1 Ap Te

NT 20/1 Ap

- Полуавтоматическая очистка фильтра
- Автоматика включения / выключения для работы с электроинструментами
- Съёмная кассета с фильтром

- Полуавтоматическая очистка фильтра
- Держатели для принадлежностей / всасывающего шланга
- Съёмная кассета с фильтром

Технические характеристики

Расход воздуха	л/с	74	74
Разрежение	мбар / кПа	254 / 25,4	254 / 25,4
Объём мусоросборника	л	20	20
Макс. потребляемая мощность	Вт	1380	1380
Напряжение	В	220–240	220–240
Номин. диаметр принадлежн.	мм	DN 35	DN 35
Длина кабеля	м	6	6
Уровень шума согл. EN 60335-2-69 (погрешность K = 1 дБ(A))	дБ(A)	66	66
Масса	кг	8,5	8,5
Размеры (Д × Ш × В)	мм	440 × 380 × 470	440 × 380 × 470

Комплектация

Всасывающий шланг	м	2,5 / с коленом	2,5 / с коленом
Металл. удлинит. трубки, 2 × 0,5 м	■	■	■
Фильтр-мешок		из нетканого материала	из нетканого материала
Насадка для вл. и сух. уборки пола	мм	300	300
Щелевая насадка	■	■	■
Муфта для присоед. электроинструментов	■	■	–
№ для заказа		1.378-510.0	1.378-500.0

■ входит в комплект поставки

Принадлежности

Наименование	№ для заказа	Описание
Плоский складчатый фильтр, бумажный	6.904-367.0	Бумажный, испытан по категории М.
Плоский складчатый фильтр, из полиэфирного шелка	6.904-360.0	Из стойкого к гниению полиэфирного холста, испытан по категории М.
Фильтр-мешки из нетканого материала	6.907-469.0	Из нетканого материала, прочные на разрыв, класс М.
Фильтр-мешки из нетканого материала Adv	6.904-351.0	Из нетканого материала, особо прочные на разрыв, класс М.
Универсальная щетка	6.903-863.0	С натуральной щетиной, 120 × 45 мм.

ПЫЛЕСОСЫ КЛАССА Ap

Верный спутник мастера



Идеальное решение для ремесленников: легкий и компактный пылесос NT 14/1 сочетает максимальную мобильность с высокой силой всасывания и целым рядом интеллектуальных решений, значительно облегчающих работу.



1 Складная ручка

- Не надо гнуть спину: практичная ручка превращает пылесос в тележку, легко перемещаемую к месту выполнения работ.



2 Все необходимое под рукой

- Благодаря размещению щелевой насадки, насадки для пола и удлинительных трубок внутри шасси пылесос NT 14/1 остается компактным даже в снаряженном состоянии.



3 Хранение принадлежностей

- При исключительной компактности пылесос NT 14/1 Classic имеет держатели для удлинительных трубок и насадки для пола.



4 Съёмный корпус

- Корпус пылесоса отсоединяется от шасси нажатием кнопки и снимается одной рукой. Так же легко осуществляется и соединение с шасси.

ТЕХНИЧЕСКИЕ ХАРАКТЕРИСТИКИ И КОМПЛЕКТАЦИЯ

	NT 14/1 Ap Te Adv L		NT 14/1 Ap Te Adv		NT 14/1 Ap Adv	
		<ul style="list-style-type: none"> ■ Автоматика включения / выключения для работы с электроинструментами ■ Допуск для сбора пыли категории L ■ Антистатическая система 		<ul style="list-style-type: none"> ■ Автоматика включения / выключения для работы с электроинструментами ■ Антистатическая система ■ Складная ручка 		<ul style="list-style-type: none"> ■ Складная ручка ■ Полуавтоматическая очистка фильтра ■ Легкое отсоединение пылесоса от шасси
Технические характеристики						
Расход воздуха	л/с	61		61		61
Разрежение	мбар / кПа	230 / 23		230 / 23		230 / 23
Объем мусоросборника	л	14		14		14
Макс. потребляемая мощность	Вт	1380		1380		1380
Напряжение	В	220–240		220–240		220–240
Номин. диаметр принадлежн.	мм	DN 35		DN 35		DN 35
Длина кабеля	м	7,5		7,5		7,5
Уровень шума согл. EN 60335-2-69 (погрешность K = 1 дБ(A))	дБ(A)	70		70		70
Масса	кг	14,3		14,3		14,1
Размеры (Д × Ш × В)	мм	545 × 465 × 410		545 × 465 × 410		545 × 465 × 410
Комплектация						
Всасывающий шланг	м	2,5 / с коленом		2,5 / с коленом		2,5 / с коленом
Металл. удлинит. трубки, 3 × 0,33 м		■		■		■
Металл. удлинит. трубки, 2 × 0,5 м		–		–		–
Фильтр-мешок		бумажный		бумажный		бумажный
Насадка для вл. и сух. уборки пола	мм	300		300		300
Щелевая насадка		■		■		■
№ для заказа		1.510-132.0		1.510-127.0		1.510-126.0

■ входит в комплект поставки

	NT 14/1 Eco		NT 14/1 Classic	
		<ul style="list-style-type: none"> ■ Легкое отсоединение пылесоса от шасси ■ Размещение принадлежностей внутри шасси ■ Простота в обращении 		<ul style="list-style-type: none"> ■ Малый вес ■ Простота в обращении ■ Держатель насадки для пола
Технические характеристики				
Расход воздуха	л/с	61		61
Разрежение	мбар / кПа	230 / 23		230 / 23
Объем мусоросборника	л	14		14
Макс. потребляемая мощность	Вт	1380		1380
Напряжение	В	220–240		220–240
Номин. диаметр принадлежн.	мм	DN 35		DN 35
Длина кабеля	м	7,5		7,5
Уровень шума согл. EN 60335-2-69 (погрешность K = 1 дБ(A))	дБ(A)	70		70
Масса	кг	12,6		9,8
Размеры (Д × Ш × В)	мм	495 × 465 × 410		480 × 400 × 365
Комплектация				
Всасывающий шланг	м	2,5 / с коленом		2,5 / с коленом
Металл. удлинит. трубки, 3 × 0,33 м		■		–
Металл. удлинит. трубки, 2 × 0,5 м		–		■
Фильтр-мешок		бумажный		бумажный
Насадка для вл. и сух. уборки пола	мм	300		300
Щелевая насадка		■		■
№ для заказа		1.510-125.0		1.510-128.0

■ входит в комплект поставки

ПЫЛЕСОСЫ СТАНДАРТНОГО КЛАССА

Легкая разгрузка собранного мусора



Быстро и без больших усилий: откидное шасси пылесосов серии NT 70 значительно облегчает утилизацию собранного мусора – достаточно на колесах доставить аппарат в нужное место и опрокинуть мусоросборник, приподняв его за ручку. Эти аппараты прекрасно подходят, например, для сбора воды с пола после его обработки однодисковой уборочной машиной.

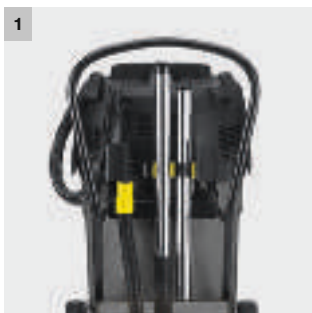

1 Держатели для принадлежностей

- Большой отбойник оснащен удобными держателями для принадлежностей.



2 Эргономичная ручка для перемещения

- Ручка обеспечивает удобную доставку оснащенного колесами пылесоса к месту выполнения работ.



3 Откидное шасси

- Быстро и легко: для опустошения мусоросборника достаточно отклонить его назад.



4 Удобная ручка

- Обращение с пылесосом во многих случаях облегчает дополнительная ручка в передней нижней части мусоросборника.

ТЕХНИЧЕСКИЕ ХАРАКТЕРИСТИКИ И КОМПЛЕКТАЦИЯ

		NT 70/3 Me Tc	NT 70/2 Me Tc	NT 70/3 Tc
		■ Откидное шасси с большими колесами	■ Откидное шасси с большими колесами	■ Откидное шасси с большими колесами
		■ Эргономичная ручка для перемещения	■ Эргономичная ручка для перемещения	■ Эргономичная ручка для перемещения
		■ Мусоросборник из нержавеющей стали	■ Мусоросборник из нержавеющей стали	■ Фильтр для влажной уборки (опция)
Технические характеристики				
Расход воздуха	л/с	3 × 56	2 × 56	3 × 56
Разрежение	мбар / кПа	208 / 20,8	208 / 20,8	208 / 20,8
Объем мусоросборника	л	70	70	70
Макс. потребляемая мощность	Вт	3600	2400	3600
Напряжение	В	220–240	220–240	220–240
Номин. диаметр принадлежн.	мм	DN 40	DN 40	DN 40
Длина кабеля	м	10	10	10
Уровень шума согл. EN 60335-2-69 (погрешность K = 1 дБ(A))	дБ(A)	79	75	79
Масса	кг	28,8	26,7	27,6
Размеры (Д × Ш × В)	мм	510 × 645 × 990	510 × 645 × 990	510 × 645 × 990
Комплектация				
Всасывающий шланг	м	4 / с коленом	4 / с коленом	4 / с коленом
Металл. удлинит. трубки, 2 × 0,5 м		■	■	■
Насадка для вл. и сух. уборки пола	мм	400	400	400
Щелевая насадка		■	■	■
Патронный фильтр		бумажный	бумажный	бумажный
№ для заказа		1.667-274.0	1.667-272.0	1.667-273.0

■ входит в комплект поставки

NT 70/2 Tc

		■ Откидное шасси с большими колесами
		■ Эргономичная ручка для перемещения
		■ Фильтр для влажной уборки (опция)
Технические характеристики		
Расход воздуха	л/с	2 × 56
Разрежение	мбар / кПа	208 / 20,8
Объем мусоросборника	л	70
Макс. потребляемая мощность	Вт	2400
Напряжение	В	220–240
Номин. диаметр принадлежн.	мм	DN 40
Длина кабеля	м	10
Уровень шума согл. EN 60335-2-69 (погрешность K = 1 дБ(A))	дБ(A)	75
Масса	кг	25,4
Размеры (Д × Ш × В)	мм	510 × 645 × 990
Комплектация		
Всасывающий шланг	м	4 / с коленом
Металл. удлинит. трубки, 2 × 0,5 м		■
Насадка для вл. и сух. уборки пола	мм	400
Щелевая насадка		■
Патронный фильтр		бумажный
№ для заказа		1.667-271.0

■ входит в комплект поставки

ПЫЛЕСОСЫ СТАНДАРТНОГО КЛАССА

Совершенная уборочная техника

Испытанное качество от Kärcher по доступной цене: мощные пылесосы серии NT 70, оснащенные разным числом двигателей (от 1 до 3), обладают высокой силой всасывания, позволяющей легко собирать как жидкости, так и крупный мусор.



1 Выбор производительности

- В пылесосах с 2 или 3 электродвигателями каждый из них снабжен отдельным выключателем с лицевой стороны аппарата, что позволяет изменять производительность в зависимости от решаемой задачи.



2 Сливной шланг

- Сливной шланг позволяет легко опорожнить очень большой мусоросборник, вмещающий до 70 л жидкости.



3 Держатели для принадлежностей

- Большой отбойник оснащен удобными держателями для принадлежностей.



4 Эргономичная ручка для перемещения

- Ручка обеспечивает удобную доставку оснащенного колесами пылесоса к месту выполнения работ.

ТЕХНИЧЕСКИЕ ХАРАКТЕРИСТИКИ И КОМПЛЕКТАЦИЯ

		NT 70/2 Adv	NT 70/2 Me	NT 70/3
		<ul style="list-style-type: none"> ■ Прочный отбойник и большие колеса ■ Эргономичная ручка для перемещения ■ Насадка для дорожного полотна 	<ul style="list-style-type: none"> ■ Мусоросборник из нержавеющей стали ■ Эргономичная ручка для перемещения ■ Фильтр для влажной уборки (опция) 	<ul style="list-style-type: none"> ■ Прочный отбойник и большие колеса ■ Эргономичная ручка для перемещения ■ Фильтр для влажной уборки (опция)
Технические характеристики				
Расход воздуха	л/с	2 × 56	2 × 56	3 × 56
Разрежение	мбар / кПа	208 / 20,8	208 / 20,8	208 / 20,8
Объем мусоросборника	л	70	70	70
Макс. потребляемая мощность	Вт	2400	2400	3600
Напряжение	В	220–240	220–240	220–240
Номин. диаметр принадлежн.	мм	DN 40	DN 40	DN 40
Длина кабеля	м	10	10	10
Уровень шума согл. EN 60335-2-69 (погрешность K = 1 дБ(A))	дБ(A)	75	75	79
Масса	кг	26	25,6	27,6
Размеры (Д × Ш × В)	мм	510 × 740 × 1010	510 × 740 × 1010	510 × 740 × 1010
Комплектация				
Всасывающий шланг	м	4 / с коленом	4 / с коленом	4 / с коленом
Металл. удлинит. трубки, 2 × 0,5 м		■	■	■
Насадка для вл. и сух. уборки пола	мм	400	400	400
Щелевая насадка		■	■	■
Патронный фильтр		бумажный	бумажный	бумажный
№ для заказа		1.667-278.0	1.667-275.0	1.667-270.0

■ входит в комплект поставки

		NT 70/2	NT 70/1
		<ul style="list-style-type: none"> ■ Прочный отбойник и большие колеса ■ Эргономичная ручка для перемещения ■ Фильтр для влажной уборки (опция) 	<ul style="list-style-type: none"> ■ Прочный отбойник и большие колеса ■ Эргономичная ручка для перемещения ■ Фильтр для влажной уборки (опция)
Технические характеристики			
Расход воздуха	л/с	2 × 56	56
Разрежение	мбар / кПа	208 / 20,8	208 / 20,8
Объем мусоросборника	л	70	70
Макс. потребляемая мощность	Вт	2400	1200
Напряжение	В	220–240	220–240
Номин. диаметр принадлежн.	мм	DN 40	DN 40
Длина кабеля	м	10	10
Уровень шума согл. EN 60335-2-69 (погрешность K = 1 дБ(A))	дБ(A)	75	73
Масса	кг	24,9	22,6
Размеры (Д × Ш × В)	мм	510 × 740 × 1010	510 × 740 × 1010
Комплектация			
Всасывающий шланг	м	4 / с коленом	4 / с коленом
Металл. удлинит. трубки, 2 × 0,5 м		■	■
Насадка для вл. и сух. уборки пола	мм	400	400
Щелевая насадка		■	■
Патронный фильтр		бумажный	бумажный
№ для заказа		1.667-269.0	1.667-268.0

■ входит в комплект поставки

ПЫЛЕСОСЫ СТАНДАРТНОГО КЛАССА

Мощные пылесосы в стандартном исполнении

Превосходное бюджетное решение для уборки площадей малых и средних размеров: мощные, мобильные и надежные пылесосы влажной и сухой уборки в стандартном исполнении эффективно собирают как воду, так и мусор любого рода.



1 Сливной шланг

- Удобно расположенный сливной шланг обеспечивают легкую утилизацию собранной жидкости.

2 Держатели для принадлежностей

- Держатели с задней стороны аппарата позволяют закреплять принадлежности.

3 Крепкие металлические замки

- Пылесосы оснащены прочными металлическими замками повышенной надежности.

4 Прочный отбойник

- Пылесос NT 48/1 оснащен круговым отбойником, надежно защищающим от повреждений как сам аппарат, так и стены, оборудование и предметы обстановки.

ТЕХНИЧЕСКИЕ ХАРАКТЕРИСТИКИ И КОМПЛЕКТАЦИЯ

	NT 48/1 Te	NT 48/1	NT 27/1 Me Adv
	<ul style="list-style-type: none"> ■ Пластмассовый мусоросборник ■ Сливной шланг ■ Штепсельная розетка 	<ul style="list-style-type: none"> ■ Универсальная щетка ■ Патронный фильтр увеличенной площади ■ Сливной шланг 	<ul style="list-style-type: none"> ■ Патронный фильтр увеличенной площади ■ Мусоросборник из нержавеющей стали ■ Широкая насадка для влажной уборки
Технические характеристики			
Расход воздуха	л/с	67	67
Разрежение	мбар / кПа	200 / 20	200 / 20
Объем мусоросборника	л	48	27
Макс. потребляемая мощность	Вт	1380	1380
Напряжение	В	220–240	220–240
Номин. диаметр принадлежн.	мм	DN 35	DN 35
Длина кабеля	м	7,5	7,5
Уровень шума согл. EN 60335-2-69 (погрешность K = 1 дБ(A))	дБ(A)	72	72
Масса	кг	10,5	8,2
Размеры (Д × Ш × В)	мм	490 × 390 × 780	490 × 390 × 780
Комплектация			
Всасывающий шланг	м	2,5 / с коленом	2,5 / с коленом
Металл. удлинит. трубки, 2 × 0,5 м	■	■	■
Фильтр-мешок		бумажный	бумажный
Насадка для вл. и сух. уборки пола	мм	400	400
Щелевая насадка	■	■	■
Патронный фильтр		бумажный	бумажный
№ для заказа		1.428-625.0	1.428-620.0
		1.428-620.0	1.428-114.0

■ входит в комплект поставки

	NT 27/1 Me	NT 27/1 Adv	NT 27/1
	<ul style="list-style-type: none"> ■ Патронный фильтр и фильтр для влажной уборки ■ Мусоросборник из нержавеющей стали ■ Держатели для принадлежностей и кабеля 	<ul style="list-style-type: none"> ■ Патронный фильтр увеличенной площади ■ Пластмассовый мусоросборник ■ Широкая насадка для влажной уборки 	<ul style="list-style-type: none"> ■ Патронный фильтр и фильтр для влажной уборки ■ Пластмассовый мусоросборник ■ Держатели для принадлежностей и кабеля
Технические характеристики			
Расход воздуха	л/с	67	67
Разрежение	мбар / кПа	200 / 20	200 / 20
Объем мусоросборника	л	27	27
Макс. потребляемая мощность	Вт	1380	1380
Напряжение	В	220–240	220–240
Номин. диаметр принадлежн.	мм	DN 35	DN 35
Длина кабеля	м	7,5	7,5
Уровень шума согл. EN 60335-2-69 (погрешность K = 1 дБ(A))	дБ(A)	72	72
Масса	кг	8,2	7,5
Размеры (Д × Ш × В)	мм	420 × 420 × 540	420 × 420 × 525
Комплектация			
Всасывающий шланг	м	2,5 / с коленом	2,5 / с коленом
Металл. удлинит. трубки, 2 × 0,5 м	■	■	■
Фильтр-мешок		бумажный	бумажный
Насадка для вл. и сух. уборки пола	мм	300	300
Щелевая насадка	■	■	■
Патронный фильтр		бумажный	бумажный
№ для заказа		1.428-100.0	1.428-520.0
		1.428-520.0	1.428-500.0

■ входит в комплект поставки

NT CLASSIC – ДВУХМОТОРНЫЕ ПЫЛЕСОСЫ



Аппараты серии Classic: сверхмощные и удобные в работе

Высокая сила всасывания, прочная конструкция и простота в обращении: двухмоторные пылесосы этого модельного ряда гарантируют эффективное выполнение любых работ по сбору жидкостей и крупного мусора. Они оснащаются патронным фильтром и отвечают концепции Easy Service, значительно сокращающей сервисные затраты.



1



2



3



4

1 Уборка без фильтр-мешка

- Двухмоторные аппараты NT Classic оснащаются испытанным патронным фильтром Kärcher.
- Патронный фильтр позволяет в течение продолжительного времени осуществлять уборку без использования фильтр-мешка.

2 Прочность конструкции и удобство транспортировки

- Особо прочное шасси с большими колесами и металлическими поворотными роликами позволяет перемещать пылесос по любым поверхностям.
- Аппараты серийно комплектуются ручкой для перемещения.

3 Превосходная сила всасывания

- 2 мощные турбины гарантируют очень высокую силу всасывания.
- За счет высокой силы всасывания обеспечивается эффективная уборка с превосходным результатом.

4 Сливной шланг

- Удобно расположенный сливной шланг обеспечивают легкую утилизацию собранной жидкости.

ТЕХНИЧЕСКИЕ ХАРАКТЕРИСТИКИ И КОМПЛЕКТАЦИЯ

NT 90/2 Me Classic Edition

NT 70/2 Me Classic Edition

NT 50/2 Me Classic Edition

- Высокая сила всасывания
- Простота замены турбины
- Сливной шланг

- Высокая сила всасывания
- Простота замены турбины
- Сливной шланг

- Высокая сила всасывания
- Простота замены турбины
- Прочное шасси

Технические характеристики

		NT 90/2 Me Classic Edition	NT 70/2 Me Classic Edition	NT 50/2 Me Classic Edition
Расход воздуха	л/с	2 × 53	2 × 53	2 × 53
Разрежение	мбар / кПа	225 / 22,5	225 / 22,5	225 / 22,5
Объем мусоросборника	л	90	70	50
Макс. потребляемая мощность	Вт	2300	2300	2300
Напряжение	В	220–240	220–240	220–240
Номин. диаметр принадлежн.	мм	DN 40	DN 40	DN 40
Длина кабеля	м	7,5	7,5	7,5
Уровень шума согл. EN 60335-2-69 (погрешность K = 1 дБ(A))	дБ(A)	76	76	76
Масса	кг	19	18	17,5
Размеры (Д × Ш × В)	мм	560 × 502 × 977	560 × 502 × 832	560 × 502 × 687

Комплектация

		NT 90/2 Me Classic Edition	NT 70/2 Me Classic Edition	NT 50/2 Me Classic Edition
Всасывающий шланг	м	2,5 / с коленом	2,5 / с коленом	2,5 / с коленом
Металл. удлинит. трубки, 2 × 0,5 м		■	■	■
Мусоросборник из нерж. стали		■	■	■
Щелевая насадка		■	■	■
Патронный фильтр		■	■	■
Насадка для вл. и сух. уборки пола	мм	360	360	360
Насадка для сухой уборки пола	мм	360	360	360
№ для заказа		1.667-700.0	1.667-306.0	1.667-030.0

■ входит в комплект поставки

NT 50/1 Me Classic Edition

- Одномоторный аппарат
- Высокая сила всасывания
- Простота замены турбины
- Прочное шасси

Технические характеристики

		NT 50/1 Me Classic Edition
Расход воздуха	л/с	53
Разрежение	мбар / кПа	225 / 22,5
Объем мусоросборника	л	50
Макс. потребляемая мощность	Вт	1150
Напряжение	В	220–240
Номин. диаметр принадлежн.	мм	DN 40
Длина кабеля	м	7,5
Уровень шума согл. EN 60335-2-69 (погрешность K = 1 дБ(A))	дБ(A)	73
Масса	кг	16
Размеры (Д × Ш × В)	мм	560 × 502 × 687

Комплектация

		NT 50/1 Me Classic Edition
Всасывающий шланг	м	2,5 / с коленом
Металл. удлинит. трубки, 2 × 0,5 м		■
Мусоросборник из нерж. стали		■
Щелевая насадка		■
Патронный фильтр		■
Насадка для вл. и сух. уборки пола	мм	360
Насадка для сухой уборки пола	мм	360
№ для заказа		1.667-010.0

■ входит в комплект поставки

NT CLASSIC – ОДНОМОТОРНЫЕ ПЫЛЕСОСЫ

Компактные универсальные пылесосы серии NT Classic

Компактные и надежные одномоторные пылесосы влажной и сухой уборки Kärcher серии Classic впечатляют низкими эксплуатационными расходами, концепцией Easy Service и эффективной фильтрацией пыли.



1



2



3



4

1 Компактность, прочность и мобильность

- Узкий корпус с 4 поворотными роликами обеспечивает высокую устойчивость аппарата и простоту его перемещения.
- Отбойник защищает аппарат и окружающие предметы от повреждений.

2 Превосходная сила всасывания

- Пылесосы модельного ряда NT Classic оснащены мощной (1500 Вт) всасывающей турбиной, обеспечивающей уверенный сбор любого мусора.
- Гарантируются превосходные результаты уборки.

3 Уборка без фильтр-мешка

- Одномоторные аппараты NT Classic оснащаются испытанным патронным фильтром Kärcher.
- Патронный фильтр позволяет в течение продолжительного времени осуществлять уборку без использования фильтр-мешка.

4 Простота сервисного обслуживания

- Сенсационная оперативность обслуживания: концепция Easy Service, позволяющая извлечь всасывающую турбину лишь за 44 секунды, гарантирует значительное снижение сервисных затрат.

ТЕХНИЧЕСКИЕ ХАРАКТЕРИСТИКИ И КОМПЛЕКТАЦИЯ

NT 38/1 Me Classic Edition

NT 30/1 Me Classic Edition

NT 20/1 Me Classic Edition

- Простота сервисного обслуживания
- Высокая сила всасывания
- Патронный фильтр или стационарный корзинный фильтр

- Простота сервисного обслуживания
- Высокая сила всасывания
- Патронный фильтр или стационарный корзинный фильтр

- Простота сервисного обслуживания
- Высокая сила всасывания
- Патронный фильтр или стационарный корзинный фильтр

Технические характеристики

		NT 38/1 Me Classic Edition	NT 30/1 Me Classic Edition	NT 20/1 Me Classic Edition
Расход воздуха	л/с	59	59	59
Разрежение	мбар / кПа	227 / 22,7	227 / 22,7	227 / 22,7
Объем мусоросборника	л	36	30	20
Макс. потребляемая мощность	Вт	1500	1500	1500
Напряжение	В	220–240	220–240	220–240
Номин. диаметр принадлежн.	мм	DN 35	DN 35	DN 35
Длина кабеля	м	6,5	6,5	6,5
Уровень шума согл. EN 60335-2-69 (погрешность K = 1 дБ(A))	дБ(A)	78	78	78
Масса	кг	8,6	8	7,4
Размеры (Д × Ш × В)	мм	375 × 360 × 735	375 × 360 × 645	375 × 360 × 520

Комплектация

		NT 38/1 Me Classic Edition	NT 30/1 Me Classic Edition	NT 20/1 Me Classic Edition
Всасывающий шланг	м	2,5 / с коленом	2,5 / с коленом	2,5 / с коленом
Металл. удлинит. трубки, 2 × 0,5 м		■	■	■
Мусоросборник из нерж. стали		■	■	■
Щелевая насадка		■	■	■
Фильтр-мешок		бумажный	бумажный	бумажный
Насадка для вл. и сух. уборки пола	мм	360	360	360
Насадка для сухой уборки пола	мм	360	360	360
№ для заказа		1.428-538.0	1.428-568.0	1.428-548.0

■ входит в комплект поставки

БЕЗОПАСНЫЕ ПЫЛЕСОСЫ

Аппараты для сбора взрывоопасной пыли



Наши взрывобезопасные пылесосы влажной и сухой уборки допущены для эксплуатации на взрывоопасных участках и обеспечивают эффективный сбор взрывоопасной пыли.



1 Пригодность для работы во взрывоопасных зонах и сбора вредной для здоровья пыли

- Аппараты пригодны для сбора взрывоопасной пыли на участках с кратковременным формированием взрывоопасной атмосферы, а также вредной для здоровья пыли (соответственно категорий H или M).

2 Отсутствие риска

- Аппарат NT 80/1 B1 M S оснащен автоматическим устройством контроля уровня воды и может эксплуатироваться только при наличии в мусоросборнике достаточного ее объема.

3 Антистатическая система

- Все безопасные пылесосы Kärcher полностью заземлены и снабжены электропроводными принадлежностями.

4 Бесконтактный электропривод

- Долговечный электродвигатель, не имеющий угольных щеток, обеспечивает работу в течение 5000 ч.

ТЕХНИЧЕСКИЕ ХАРАКТЕРИСТИКИ И КОМПЛЕКТАЦИЯ

NT 75/1 Me Ec H Z22

NT 80/1 B1 M S

- Бесконтактный электродвигатель с ресурсом 5000 ч
- Антистатическая система
- Пригодность для сбора асбестосодержащих материалов
- Антистатическая система
- Мусоросборник из нержавеющей стали
- Пригодность для всасывания остатков пороховых зарядов

Технические характеристики

Расход воздуха	л/с	61	56
Разрежение	мбар / кПа	220 / 22	235 / 23,5
Объем мусоросборника	л	75	80
Макс. потребляемая мощность	Вт	1000	1380
Напряжение	В	220–240	220–240
Номин. диаметр принадлежн.	мм	DN 40	DN 40
Длина кабеля	м	10	10
Уровень шума согл. EN 60335-2-69 (погрешность K = 1 дБ(A))	дБ(A)	76	70
Масса	кг	24,8	32
Размеры (Д × Ш × В)	мм	640 × 540 × 925	660 × 520 × 1078

Комплектация

Всасывающий шланг	м	4 / с коленом	4 / с коленом
Металл. удлинит. трубка, 1 × 1,0 м		■	■
Фильтр-мешок		из нетканого материала	–
Комплект безопасного фильтр-мешка		■	■
Насадка для вл. и сух. уборки пола	мм	360	370
Щелевая насадка		■	■
Мусоросборник из нерж. стали		■	■
Плоский складчатый фильтр		из стекловолокна	–
№ для заказа		1.667-239.0	1.667-267.0

- входит в комплект поставки

БЕЗОПАСНЫЕ ПЫЛЕСОСЫ

Специальные аппараты для сбора опасной пыли



Для безопасного удаления вредной для здоровья и канцерогенной пыли (например, асбестовой) требуются пылесосы, рассчитанные на сбор пыли категории H. Предлагаемые Kärcher аппараты этого класса, задерживающие 99,995 % пыли, оснащены антистатической системой и электропроводными принадлежностями, что гарантирует полную безопасность и удобство выполнения работ.



1 Переключатель для выбора диаметра шланга

- Диаметр присоединяемого всасывающего шланга задается переключателем на панели управления пылесоса.

2 Допуск к работе с асбестовой пылью

- Все безопасные пылесосы Kärcher класса H прошли испытания на пригодность для сбора асбестосодержащей пыли.

NT 75/1 Tact Me Te H

- Антистатическая система
- Автоматика включения / выключения для работы с электроинструментами
- Пригодность для сбора асбестосодержащих материалов

NT 45/1 Tact Te H

- Антистатическая система
- Автоматика включения / выключения для работы с электроинструментами
- Пригодность для сбора асбестосодержащих материалов

NT 35/1 Tact Te H

- Антистатическая система
- Автоматика включения / выключения для работы с электроинструментами
- Пригодность для сбора асбестосодержащих материалов

Технические характеристики

		NT 75/1 Tact Me Te H	NT 45/1 Tact Te H	NT 35/1 Tact Te H
Расход воздуха	л/с	74	74	74
Разрежение	мбар / кПа	254 / 25,4	254 / 25,4	254 / 25,4
Объем мусоросборника	л	75	45	35
Макс. потребляемая мощность	Вт	1000	1000	1000
Напряжение	В	220-240	220-240	220-240
Номин. диаметр принадлежн.	мм	DN 35	DN 35	DN 35
Длина кабеля с резин. изоляцией	м	10	7,5	7,5
Уровень шума согл. EN 60335-2-69 (погрешность K = 1 дБ(A))	дБ(A)	67	67	67
Масса	кг	24,6	13,5	13
Размеры (Д × Ш × В)	мм	640 × 540 × 925	517 × 375 × 687	517 × 375 × 572

Комплектация

Всасывающий шланг (эл.-пров.)	м	2,5 / с коленом	2,5 / с коленом	2,5 / с коленом
Удл. трубки из нерж. стали, 2 × 0,5 м	■	■	■	■
Фильтр-мешок		бумажный	из нетканого материала	из нетканого материала
Комплект безопасного фильтр-мешка	■	■	■	■
Насадка для вл. и сух. уборки пола	мм	360	300	300
Щелевая насадка	■	■	■	■
Плоский складчатый фильтр		из стекловолокна	из стекловолокна	из стекловолокна
№ для заказа		1.667-294.0	1.145-838.0	1.184-858.0

■ входит в комплект поставки

БЕЗОПАСНЫЕ ПЫЛЕСОСЫ

Опасная пыль под контролем



При проведении ремонтных и строительно-отделочных работ может образовываться очень мелкая пыль, проникающая в легкие и вызывающая тяжелые заболевания. Безопасные пылесосы Kärcher класса M обеспечивают надежный сбор больших объемов такой пыли – благодаря высокоэффективной системе очистки фильтра Tact.

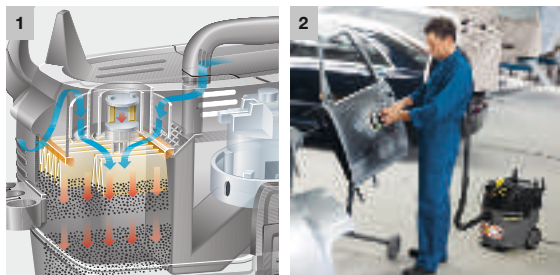

1 Автоматическая система очистки фильтра Tact

- Фильтр автоматически очищается мощными пневматическими импульсами без потери пылесосом силы всасывания.
- Самая эффективная система очистки фильтра на рынке: минимальный ресурс фильтра соответствует сбору 130 кг мелкой пыли.

2 Электронный контроль объемного потока

- В безопасных пылесосах используется система контроля, гарантирующая соблюдение минимально допустимой скорости воздушного потока (20 м/с).

NT 55/1 Tact Te M

- Антистатическая система
- Автоматика включения / выключения для работы с электроинструментами
- Электронный контроль объемного потока

NT 45/1 Tact Te M

- Антистатическая система
- Автоматика включения / выключения для работы с электроинструментами
- Электронный контроль объемного потока

NT 35/1 Tact Te M

- Антистатическая система
- Автоматика включения / выключения для работы с электроинструментами
- Электронный контроль объемного потока

Технические характеристики

		NT 55/1 Tact Te M	NT 45/1 Tact Te M	NT 35/1 Tact Te M
Расход воздуха	л/с	74	74	74
Разрежение	мбар / кПа	254 / 25,4	254 / 25,4	254 / 25,4
Объем мусоросборника	л	55	45	35
Макс. потребляемая мощность	Вт	1380	1380	1380
Напряжение	В	220–240	220–240	220–240
Номин. диаметр принадлежн.	мм	DN 35	DN 35	DN 35
Длина кабеля с резин. изоляцией	м	7,5	7,5	7,5
Уровень шума согл. EN 60335-2-69 (погрешность K = 1 дБ(A))	дБ(A)	67	67	67
Масса	кг	17,2	13,5	13
Размеры (Д × Ш × В)	мм	580 × 375 × 864	517 × 375 × 687	517 × 375 × 572

Комплектация

Всасывающий шланг	м	2,5 / с коленом	2,5 / с коленом	2,5 / с коленом
Удл. трубки из нерж. стали, 2 × 0,5 м	■	■	■	■
Фильтр-мешок		из нетканого материала	из нетканого материала	из нетканого материала
Насадка для вл. и сух. уборки пола	мм	300	300	300
Щелевая насадка	■	■	■	■
Плоский складчатый фильтр		бумажный	бумажный	бумажный
№ для заказа		1.146-823.0	1.145-837.0	1.184-857.0

■ входит в комплект поставки

СПЕЦИАЛЬНЫЕ ПЫЛЕСОСЫ

С насосом для утилизации грязной воды



Пылесосы влажной и сухой уборки со встроенным сливным насосом предназначены для клининговых компаний, предприятий и подразделений МЧС. Модель NT 611 Mwf оснащена самыми современными защитными устройствами, отвечающими строгим требованиям электробезопасности.



1 Держатели для принадлежностей

- Большой отбойник оснащен удобными держателями для принадлежностей.

2 Интегрированный насос для грязной воды

- Сливной насос обеспечивает немедленную откачку собираемой пылесосом жидкости и, как следствие, его непрерывную работу.

NT 611 Mwf

NT 611 Eco K

- Насос для грязной воды
- Вилка со степенью защиты IP 68 и выключатель PRCD-K
- Муфта типа С с запорным краном

- Механическое устройство виброочистки фильтра
- Возможность применения для сухой уборки (с фильтром – опция)
- Интегрированный насос для грязной воды

Технические характеристики

Расход воздуха	л/с	57	57
Разрежение	мбар / кПа	235 / 23,5	235 / 23,5
Объем мусоросборника	л	55	55
Макс. потребляемая мощность	Вт	2350	2350
Напряжение	В	220–240	220–240
Мощность сливного насоса	Вт	800	800
Номин. диаметр принадлежн.	мм	DN 40	DN 40
Длина кабеля	м	10	10
Уровень шума согл. EN 60335-2-69 (погрешность K = 1 дБ(A))	дБ(A)	63	63
Масса	кг	23	23
Размеры (Д × Ш × В)	мм	625 × 465 × 910	350 × 725 × 525

Комплектация

Всасывающий шланг	м	4 / с коленом	4 / с коленом
Металл. удлинит. трубки, 2 × 0,5 м	■	■	■
Насадка для вл. и сух. уборки пола	мм	370 / алюминиевая	360
Щелевая насадка	■	■	■
Фильтр грубой очистки для влажной уборки	■	■	■
№ для заказа		1.146-601.0	1.146-209.0

■ входит в комплект поставки

СПЕЦИАЛЬНЫЕ ПЫЛЕСОСЫ

Пылесосы специального назначения



Модели версии Bs оснащены термостойкими мусоросборниками и плоскими складчатыми фильтрами из полиэфирного шелка (класса M), что позволяет использовать их, например, для уборки в пекарнях. Система Tact гарантирует стабильность силы всасывания.



1 Пылесос для уборки в пекарнях

- Пластмассовый мусоросборник устойчив к теплу, кислотам и щелочам.
- В качестве опции предлагаются комплекты принадлежностей, разработанные специально для применения в пекарнях.

2 Термостойкий плоский складчатый фильтр из полиэфирного шелка

- Аппарат оснащен термостойким фильтром класса M из полиэфирного искусственного шелка, позволяющим без проблем собирать пыль и грязь в пекарнях.

NT 55/1 Tact Bs

NT 35/1 Tact Bs

- Антистатическое исполнение
- Автоматическая система очистки фильтра Tact
- Держатель насадки для печей

- Антистатическое исполнение
- Автоматическая система очистки фильтра Tact
- Держатель насадки для печей

Технические характеристики

		NT 55/1 Tact Bs	NT 35/1 Tact Bs
Расход воздуха	л/с	61	61
Разрежение	мбар / кПа	230 / 23	230 / 23
Объем мусоросборника	л	55	35
Макс. потребляемая мощность	Вт	1380	1380
Напряжение	В	220-240	220-240
Номин. диаметр принадлежн.	мм	DN 35	DN 35
Длина кабеля	м	7,5	7,5
Уровень шума согл. EN 60335-2-69 (погрешность K = 1 дБ(A))	дБ(A)	63	63
Масса	кг	15	12,8
Размеры (Д × Ш × В)	мм	580 × 375 × 865	580 × 375 × 517

Комплектация

Плоский складчатый фильтр	из полиэфирного шелка	из полиэфирного шелка
№ для заказа	1.146-700.0	1.184-700.0

БЕЗГРАНИЧНЫЕ ВОЗМОЖНОСТИ УБОРКИ

Пылесосы влажной и сухой уборки Kärcher отличаются максимальной функциональностью и обеспечивают надежный сбор как самого разнообразного мусора, так и жидкостей. Обширный ассортимент системно-совместимых принадлежностей позволяет эффективно выполнять с их помощью самые разнообразные работы. При этом благодаря размещению принадлежностей на корпусе аппарата всегда обеспечивается быстрый доступ к ним.



Содержание – Принадлежности для пылесосов влажной и сухой уборки

Специализированные комплекты принадлежностей	Стр. 262
Фильтр-мешки	Стр. 264
Фильтры	Стр. 266
Насадки, колена и удлинительные трубки	Стр. 268
Соединительные элементы	Стр. 276
Всасывающие шланги	Стр. 278
Прочие принадлежности	Стр. 282



1 Простота в обращении

Чем лучше подогнаны друг к другу отдельные детали, тем проще соединять их в процессе работы. В новых принадлежностях для пылесосов влажной и сухой уборки реализована принципиально новая концепция разъемных соединений. Благодаря этому присоединение и отсоединение всех принадлежностей осуществляется значительно легче и быстрее, а сами соединения стали еще надежней.

2 Оптимальное размещение принадлежностей

Чтобы во время работы не приходилось долго искать необходимые насадки, в наших пылесосах влажной и сухой уборки предусмотрено хранение всех стандартных принадлежностей на корпусе аппарата или внутри него. Например, щелевая насадка и муфта для присоединения электроинструментов укладываются в специальный отсек с боковой стороны турбинной головки, что исключает риск их потери. Другим продуманным решением является универсальный фиксатор для шлангов с разными значениями длины и диаметра.

3 Металлические насадки

Для выполнения особенно сложных работ предлагаются стальные или алюминиевые насадки (опции).

4 Уборка без фильтр-мешка

Патронные или плоские складчатые фильтры позволяют эксплуатировать все пылесосы NT без установки фильтр-мешка. Благодаря этому уменьшаются затраты и обеспечивается продолжительная непрерывная работа.

5 Оптимальное присоединение

Новая муфта для присоединения электроинструментов оснащена эластичным резиновым наконечником, подходящим ко всем распространенным инструментам, и поворотным кольцом для удобной регулировки силы всасывания.

6 Правильный подход к фильтрации: эффективнее и дешевле

Фильтр-мешки Kärcher из нетканого материала исключительно экономичны: благодаря их длительному сроку службы, удвоенному объему собираемой пыли (в сравнении с бумажными фильтр-мешками) и повышению эффективности фильтрации на 10 % значительно снижаются затраты на приобретение расходных материалов.

СПЕЦИАЛИЗИРОВАННЫЕ КОМПЛЕКТЫ ПРИНАДЛЕЖНОСТЕЙ



От чистки отопительных котлов до уборки в салоне и багажнике автомобиля: предлагаемые Kärcher комплекты принадлежностей позволяют оптимально оснастить пылесос для решения целого ряда специфических задач уборки.

		№ для заказа	Номин. диаметр	Описание
Специализированные комплекты принадлежностей для пылесосов				
Комплект для влажной и сухой уборки, DN 40, эл.-пров.	1	2.638-147.0	DN 40	Комплект принадлежностей для влажной и сухой уборки (электропроводное исполнение).
Комплект для конюшен, эл.-пров.	2	2.637-248.0	DN 40	Комплект принадлежностей для конюшен (электропроводное исполнение).
Комплект для шлифовальных работ, эл.-пров.	3	2.862-167.0	DN 27	Комплект принадлежностей для работы с электроинструментами (электропроводное исполнение).
Комплект для уборки в автобусах	4	2.640-560.0	DN 40	Комплект принадлежностей для уборки в автобусах.
Комплект для очистки хлебопекарных печей	5	2.640-341.0	DN 35	Комплект принадлежностей для очистки хлебопекарных печей.
Комплект принадлежностей для уборки в пекарнях, эл.-пров.	6	2.640-436.0	DN 40	Комплект принадлежностей для уборки в пекарнях (электропроводное исполнение).
Универсальный комплект профессионального назначения	7	2.637-595.0	DN 35	Универсальный комплект принадлежностей профессионального назначения.
Комплект для чистки отопительных котлов	8	2.638-852.0	DN 35	Комплект принадлежностей для чистки отопительных котлов.
Строительный комплект	9	2.637-352.0	DN 40	Комплект принадлежностей для использования на стройплощадках.
Комплект для профессиональной уборки	10	2.637-353.0	DN 40	Комплект принадлежностей для клининга.
Комплект для автомобиля	11	2.862-166.0	DN 35	Комплект принадлежностей для уборки в салоне и багажном отделении автомобиля.
Комплект для пожарных частей	12	2.637-360.0	DN 40	Комплект принадлежностей для пожарных частей, служб спасения и т. п.
Промышленный комплект	13	2.637-355.0	DN 61	Комплект принадлежностей промышленного назначения.
Комплект для сбора стружки	14	2.640-760.0	DN 61	Комплект принадлежностей для сбора стружки.

опция Другие принадлежности Kärcher представлены на последующих страницах.



1																					
2																					
3																					
4																					
5																					
6																					
7																					
8																					
9																					
10																					
11																					
12																					
13																					
14																					

NT 75/2 Tact² Me Tc / NT 65/2 Tact² Tc / NT 55/2 Tact² Me I
 NT 75/2 Tact² Me
 NT 65/2 Tact²
 NT 50/1 Tact Te L
 NT 45/1 Tact Te Ec
 NT 40/1 Tact Te L / NT 30/1 Tact Te L / NT 30/1 Tact L
 NT 75/2 Ap Me Tc
 NT 65/2 Ap
 NT 35/1 Ap / NT 25/1 Ap
 NT 14/1 Ap Te Adv L / NT 14/1 Ap Te Adv
 NT 14/1 Ap Adv / NT 14/1 Eco / NT 14/1 Classic
 NT 70/2 Adv / NT 70/2 Me / NT 70/3
 NT 70/2 / NT 70/1
 NT 27/1 Me Adv
 NT 611 Mwf / NT 611 ECO K
 NT 55/1 Tact Bs / NT 35/1 Tact Bs

ПЫЛЕСОСЫ

ФИЛЬТР-МЕШКИ



Фильтр-мешки Kärcher, изготовленные из бумаги или нетканого материала, обеспечивают эффективный сбор пыли и сухого мусора и их аккуратную утилизацию.

		№ для заказа	Кол-во	Описание
Бумажные фильтр-мешки (2-слойные)				
Бумажные фильтр-мешки	1	6.904-290.0	5 шт.	Испытаны по категории М.
	2	6.904-285.0	5 шт.	Испытаны по категории М, 3-слойные, с упрочненным наружным слоем.
	3	6.904-259.0	5 шт.	Испытаны по категории М, с упрочненным наружным слоем, для цементной пыли и т. п.
	4	6.904-208.0	5 шт.	Испытаны по категории М.
Фильтр-мешки из нетканого материала (3-слойные)				
Фильтр-мешки из нетканого материала	5	2.889-155.0	5 шт.	Фильтр-мешки из нетканого материала объемом 40–50 л. Прочные на разрыв, класс М. Для аппаратов с входным штуцером на турбинной головке.
Фильтр-мешки из нетканого материала Adv	6	2.889-157.0	5 шт.	Фильтр-мешки из нетканого материала, особо прочные на разрыв, класс М. Для аппаратов с входным штуцером на турбинной головке. 4 шт.
Фильтр-мешки из нетканого материала	7	2.889-154.0	5 шт.	Фильтр-мешки из нетканого материала объемом 30 л. Прочные на разрыв, класс М. Для аппаратов с входным штуцером на турбинной головке.
Фильтр-мешки из нетканого материала Adv	8	2.889-156.0	5 шт.	5 фильтр-мешков из нетканого материала, особо прочные на разрыв, класс М. Для аппаратов с входным штуцером на турбинной головке.
Фильтр-мешки из нетканого материала	9	6.907-469.0	5 шт.	Из нетканого материала, прочные на разрыв, класс М.
	10	6.907-480.0	5 шт.	
	11	6.907-479.0	5 шт.	
	12	6.907-478.0	5 шт.	
Фильтр-мешки из нетканого материала Adv	13	6.907-361.0	5 шт.	Из нетканого материала, особо прочные на разрыв, класс М.
	14	6.904-351.0	5 шт.	
	15	6.904-407.0	5 шт.	
Комплекты безопасных фильтр-мешков				
Комплект безопасных фильтр-мешков	16	6.904-266.0	5 шт.	С мешком для утилизации, для безопасных пылесосов класса Н.
	17	6.904-264.0	5 шт.	
Мешки для утилизации мусора				
Мешки для утилизации, полиэтиленовые	18	6.904-348.0	20 шт.	Полиэтиленовые мешки (20 шт.) вместимостью 60–100 л для утилизации мусора без распространения пыли.
Безопасные фильтр-мешки	19	6.904-420.0	5 шт.	Для утилизации мусора без распространения пыли, в сочетании с мусоросборником 4.070-930.0, В/А-С, испытаны по категории М, с мешком для утилизации, электропроводное исполнение.

■ НОВИНКА ■ входит в комплект поставки □ опция Другие принадлежности Kärcher представлены на последующих страницах.

ФИЛЬТРЫ



Оптимальный фильтр для каждой задачи: Kärcher предлагает плоские складчатые фильтры, изготовленные из разных материалов – от стандартных целлюлозных до политетрафторэтиленовых, рассчитанных на сбор самой проблематичной пыли (например, влажной бетонной).

		№ для заказа	Кол-во	Описание
Фильтр-мешки для влажной уборки				
Фильтр-мешки для влажной уборки	1	6.904-211.0	5 шт.	Испытаны по категории L, для обычной влажной и сухой уборки, прочные на разрыв.
	2	6.904-252.0	5 шт.	
	3	6.904-171.0	5 шт.	
HEPA-фильтры (класс H)				
Плоский складчатый HEPA-фильтр	4	6.904-242.0	1 шт.	Плоский складчатый HEPA-фильтр, класс H (HEPA 13).
	5	6.904-364.0	1 шт.	
Бумажные патронные фильтры				
Патронный фильтр, бумажный	6	6.414-789.0	1 шт.	Бумажный, с увеличенной фильтрующей поверхностью.
	7	6.907-038.0	1 шт.	Бумажный, испытан по категории M.
	8	6.414-808.0	1 шт.	Из бумаги и металла, входной фильтр (фильтр защиты двигателя).
Бумажные плоские складчатые фильтры				
Плоский складчатый фильтр, бумажный	9	6.904-156.0	1 шт.	Бумажный, испытан по категории M. (Подходит также к моделям NT 351 Eco.)
	10	6.904-367.0	1 шт.	Бумажный, испытан по категории M.
	11	6.904-283.0	1 шт.	Бумажный, испытан по категории M. (Подходит также к NT 65/2 Eco / опция для NT 75/2 Eco Tc.)
	12	6.907-276.0	1 шт.	Бумажный, испытан по категории M.
Плоские складчатые фильтры из полиэфирного шелка				
Плоский складчатый фильтр, из полиэфирного шелка	13	6.906-123.0	1 шт.	Из стойкого к гниению полиэфирного холста, испытан по категории M. (Подходит также к моделям NT 351 Eco.)
	14	6.904-360.0	1 шт.	Из стойкого к гниению полиэфирного холста, испытан по категории M.
	15	6.904-284.0	1 шт.	Из стойкого к гниению полиэфирного холста, испытан по категории M. (Подходит также для NT 65/2 Eco / Me / Tc и NT 72/2 Eco Tc.)
	16	6.907-277.0	1 шт.	Из стойкого к гниению полиэфирного холста, испытан по категории M.
Политетрафторэтиленовые плоские складчатые фильтры				
Плоский складчатый фильтр, политетрафторэтиленовый	17	6.907-455.0	1 шт.	Фильтр из полиэфирного материала с ПТФЭ-покрытием для одномоторных пылесосов классов Tact и Ap, испытан по категории M. Особенно эффективен при сборе липких материалов.
	18	6.907-449.0	1 шт.	Фильтр из полиэфирного материала с ПТФЭ-покрытием для пылесосов класса Tact ² , испытан по категории M. Особенно эффективен при сборе липких материалов.
Фильтры грубой очистки для влажной уборки				
Фильтр для крупного мусора	19	6.904-287.0	1 шт.	Металлический, сетчатый, только для влажной уборки.
Поролоновый фильтр	20	2.889-083.0	1 шт.	Поролоновый фильтр для влажной уборки, взамен патронного фильтра.
Матерчатые фильтры				
Мембранный фильтр	21	6.906-103.0	1 шт.	Из полиэфирного иглопробивного материала, допускает стирку (40 °C).
	22	6.904-282.0	1 шт.	Из полиэфирного иглопробивного материала, допускает стирку (40 °C). Непригоден для сбора пыли категории H.
	23	6.904-212.0	1 шт.	Из полиэфирного иглопробивного материала, допускает стирку (40 °C).
Пластиковые мешки для гигиеничной утилизации				
Пластиковые мешки для гигиеничной утилизации	24	2.889-158.0	10 шт.	Полиэтиленовые мешки для утилизации мусора без распространения пыли.
	25	6.900-698.0	10 шт.	
	26	6.596-886.0	10 шт.	

■ НОВИНКА ■ входит в комплект поставки □ опция Другие принадлежности Kärcher представлены на последующих страницах.

НАСАДКИ, КОЛЕНА И УДЛИНИТЕЛЬНЫЕ ТРУБКИ



Только правильная комбинация принадлежностей позволяет оптимально использовать пылесос для выполнения уборочных работ. Широкий ассортимент высокоэффективных и долговечных насадок для пола и разных малогабаритных насадок обеспечивает эффективное решение любых задач чистки.

		№ для заказа	Кол-во	Номин. диаметр	Длина	Ширина	Описание
Насадки для автомобиля							
Насадка для автомобиля	1	6.900-952.0	1 шт.	DN 40		90 мм	Пластмассовая.
	2	6.906-108.0	1 шт.	DN 35		90 мм	
Турбонасадки							
Турбонасадка для мягкой мебели	3	2.860-113.0	1 шт.	DN 32		160 мм	Насадка для мягкой мебели, пластмассовая, с сужающей муфтой DN 35/32.
Турбонасадка для пола	4	2.860-114.0	1 шт.	DN 32		270 мм	Насадка для пола, пластмассовая, с сужающей муфтой DN 35/32, 270 мм.
Насадки для пола							
Насадка для влажной и сухой уборки пола Adv, DN 35	5	2.889-152.0	1 шт.	DN 35		360 мм	Насадка для влажной и сухой уборки пола шириной 360 мм с легко заменяемыми вставками. С щеточными и резиновыми полосками.
Насадка для влажной и сухой уборки пола	6	2.889-118.0	1 шт.	DN 35		400 мм	Универсальная насадка (DN 35) для влажной уборки больших площадей. С легко и быстро заменяемыми резиновыми и щеточными полосками.
Насадка для влажной и сухой уборки пола Adv, DN 40	7	2.889-153.0	1 шт.	DN 40		360 мм	Насадка для влажной и сухой уборки пола шириной 360 мм с легко заменяемыми вставками. С резиновыми полосками.
Насадка для влажной и сухой уборки пола	8	6.907-512.0	1 шт.	DN 35		400 мм	Универсальная насадка (DN 35) для влажной уборки больших площадей. С легко и быстро заменяемыми резиновыми и щеточными полосками.
	9	2.889-117.0	1 шт.	DN 40		400 мм	Насадка для влажной и сухой уборки пола (DN 40) позволяет быстро заменять резиновые / щеточные полоски и подходит для влажной уборки больших площадей.
	10	6.907-510.0	1 шт.	DN 40		400 мм	
Насадка для влажной уборки пола	11	9.770-880.0	1 шт.	DN 40		360 мм	Насадка для влажной и сухой уборки пола.
Насадка для сухой уборки пола	12	9.770-949.0	1 шт.	DN 40		350 мм	Пластмассовая насадка для сухой уборки пола с боковыми колесиками и щеточными полосками.
Насадка для влажной и сухой уборки пола	13	9.770-645.0	1 шт.	DN 40		360 мм	Пластмассовая, с колесиками, DN 40.
	14	4.763-244.0	1 шт.	DN 40		360 мм	Универсальная пластмассовая насадка (DN 40) рабочей шириной 360 мм. С боковыми колесиками, щеточными (6.905-878.0) и резиновыми (6.905-877.0) полосками.
Насадка для влажной и сухой уборки пола, искл. ошиб. присоед.	15	4.130-399.0	1 шт.	DN 40		450 мм	Алюминиевая насадка для пола, 450 мм, заземленная, регулируется по высоте, исключает ошибочное присоединение. Стандартная насадка для NT 80/1 V1 M S, опция для NT 75/1 Me Ec H Z22.
Насадка для влажной и сухой уборки пола	16	6.906-512.0	1 шт.	DN 35		300 мм	Пластмассовая, с колесиками, щеточными (6.903-278.0) и резиновыми (6.903-277.0) полосками.

■ НОВИНКА ■ входит в комплект поставки □ опция Другие принадлежности Kärcher представлены на последующих страницах.

		№ для заказа	Кол-во	Номин. диаметр	Длина	Ширина	Описание
Универсальная насадка для влажной и сухой уборки	17	6.903-018.0	1 шт.	DN 40		370 мм	Алюминиевая, с регулируемыми по высоте колесиками, щеточными (6.903-064.0) и резиновыми (6.903-081.0, маслостойкими) полосками.
	18	6.906-383.0	1 шт.	DN 40		450 мм	Алюминиевая, с регулируемыми по высоте колесиками, щеточными (6.903-065.0) и резиновыми (6.906-146.0) полосками.
	19	6.906-384.0	1 шт.	DN 35		370 мм	Алюминиевая, с регулируемыми по высоте колесиками, щеточными (6.903-064.0) и резиновыми (6.903-081.0, маслостойкими) полосками.
	20	6.906-513.0	1 шт.	DN 35		360 мм	Пластмассовая, с колесиками, щеточными (6.905-878.0) и резиновыми (6.905-877.0) полосками.
	21	6.906-554.0	1 шт.	DN 40		360 мм	
Комбинированные насадки для сухой уборки							
Комбинированная насадка для сухой уборки	22	6.906-511.0	1 шт.	DN 35		270 мм	Пластмассовая, с подошвой из нержавеющей стали, переключаемая, DN 35.
	23	6.906-639.0	1 шт.	DN 35		262 мм	Пластмассовая, с подошвой из нержавеющей стали, переключаемая. Только для пылесосов CV и NT.
Щетка для радиаторов отопления							
Щетка для радиаторов отопления	24	6.903-034.0	1 шт.	DN 35			Пластмассовая, для щелевой насадки 6.900-385.0.
Насадки для чистки хлебопекарных печей							
Насадка для чистки хлебопекарных печей	25	4.130-104.0	1 шт.	DN 35		350 мм	Алюминиевая, для чистки печей, с резиновыми (6.900-517.0) и опорными (6.900-518.0) полосками (по 2 шт.).
	26	4.130-173.0	1 шт.	DN 35		350 мм	Для чистки печей, со скребком.
Щелевые насадки							
Щелевая насадка, для NT Tact, DN 35	27	2.889-159.0 ■	1 шт.	DN 35	225 мм		Щелевая насадка, DN 35, для новой серии пылесосов класса Tact.
Щелевая насадка, для NT Tact, DN 40	28	2.889-160.0 ■	1 шт.	DN 40	225 мм		Щелевая насадка, DN 40, для новой серии пылесосов класса Tact.
Щелевая насадка	29	9.770-877.0	1 шт.	DN 40	300 мм		Пластмассовая.
	30	9.770-638.0	1 шт.	DN 35	250 мм		
	31	6.900-385.0	1 шт.	DN 35	210 мм		
	32	6.900-922.0	1 шт.	DN 35	500 мм		Металлическая.
	33	6.903-033.0	1 шт.	DN 40	290 мм		Пластмассовая.
	34	6.905-817.0	1 шт.	DN 40	400 мм		Металлическая.
	35	4.763-243.0	1 шт.	DN 40	290 мм		Пластмассовая, исключает ошибочное присоединение.
36	6.906-240.0	1 шт.	DN 35	250 мм		Пластмассовая.	
Насадки для чистки труб							
Насадка для чистки труб 35/100	37	6.903-035.0	1 шт.	DN 35			Пластмассовая, для труб диаметром 100 мм.
Насадка для чистки труб 35/200	38	6.903-036.0	1 шт.	DN 35			Пластмассовая, для труб диаметром 200 мм.
Насадки-кисти							
Насадка-кисть	39	6.903-862.0	1 шт.	DN 35		70 мм	С натуральной щетиной, поворотная.
	40	6.903-887.0	1 шт.	DN 32		70 мм	Полимерная кисть, поворотная.

■ НОВИНКА ■ входит в комплект поставки □ опция Другие принадлежности Kärcher представлены на последующих страницах.

		№ для заказа	Кол-во	Номин. диаметр	Длина	Ширина	Описание
Резиновые насадки, скошенные под углом 45°							
Угловая резиновая насадка, 45°	41	6.902-104.0	1 шт.	DN 35	220 мм		Для очистки станков, маслостойкая.
	42	6.902-105.0	1 шт.	DN 40	220 мм		
Насадки для дорожного полотна							
Насадка для дорожного полотна	43	4.130-029.0 ■	1 шт.	DN 40		611 мм	Для уборки больших площадей в сочетании с аппаратом NT 50/1 Tact Te L.
	44	4.130-432.0	1 шт.	DN 40		644 мм	Для уборки больших площадей в сочетании с аппаратами NT 70/1, NT 70/2 и NT 70/3 в разных вариантах. (Входит в комплект поставки NT 70/2 Adv.)
	45	4.130-401.0	1 шт.	DN 40		611 мм	Металлическая, регулируемая по высоте, с комплектом щеточных (6.906-751.0) и резиновых (6.906-750.0) полосок, для NT 55/1 Tact и NT 611 Eco в разных вариантах.
	46	4.130-400.0	1 шт.	DN 40		611 мм	Металлическая, регулируемая по высоте, с щеточными и резиновыми полосками (для вариантов Tc). (Подходит также к NT 72/2 Eco Tc.)
Комплект насадок							
Комплект насадок	47	2.860-116.0	1 шт.	DN 35			Щелевая насадка, насадка для мягкой мебели, круглая кисть (электропроводные).
Универсальные щетки							
Универсальная щетка	48	6.900-425.0	1 шт.	DN 35	120 мм		Пластмассовая, с жесткой прозрачной щетиной, 120 × 45 мм.
Универсальная щетка, искл. ошиб. присоед.	49	4.763-242.0	1 шт.	DN 40	120 мм		С натуральной щетиной, 120 × 45 мм, с резьбовым разъемом, исключаям ошибочное присоединение.
Удлинительные трубки из нержавеющей стали							
Удлинительная трубка	50	6.902-154.0	1 шт.	DN 35	0,5 м		Главным образом для сбора жидкостей или веществ, провоцирующих коррозию.
Комплект удлинительных трубок	51	2.889-175.0 ■	2 шт.	DN 35	0,55 м		Комплект удлинительных трубок из нержавеющей стали (2 трубки длиной по 0,55 м).
	52	2.889-182.0 ■	2 шт.	DN 40	0,55 м		
Удлинительная трубка	53	6.902-081.0	1 шт.	DN 40	0,5 м		Для работы во влажных помещениях или сбора жидкостей.
	54	6.906-531.0	1 шт.	DN 40	1 м		
Пластмассовые удлинительные трубки							
Удлинительная трубка	55	6.900-384.0	1 шт.	DN 35	0,5 м		Пластмассовая.
Металлические удлинительные трубки							
Удлинительная трубка	56	6.900-514.0	1 шт.	DN 35	0,5 м		Металлическая, хромированная.
	57	6.900-275.0	1 шт.	DN 40	0,5 м		
	58	6.902-152.0	1 шт.	DN 35	0,33 м		
Удлинительная трубка, искл. ошиб. присоед.	59	4.025-372.0	1 шт.	DN 40	1 м		Металлическая, хромированная, с резьбовым разъемом, исключаям ошибочное присоединение. Только для NT 80/1 B1 M, NT 80/1 B1 M S и NT 75/1 Me Ec H Z22.

■ НОВИНКА ■ входит в комплект поставки □ опция Другие принадлежности Kärcher представлены на последующих страницах.

		№ для заказа	Кол-во	Номин. диаметр	Длина	Ширина	Описание
Колена из нержавеющей стали							
Колено, из нерж. стали	60	6.903-141.0	1 шт.	DN 35			Из нержавеющей стали.
	61	6.902-079.0	1 шт.	DN 40			
Пластмассовые колена							
Колено Adv	62	2.889-170.0 ■	1 шт.	DN 35			Эргономичное колено для новой системы фиксации защелкой.
Колено Adv, антистатическое, с регулятором подсоса воздуха	63	2.889-148.0 ■	1 шт.	DN 35			
Колено Adv, эл.-пров.	64	2.889-168.0 ■	1 шт.	DN 35			
Колено, пластмассовое	65	5.031-718.0	1 шт.	DN 35			Пластмассовое, с фиксацией защелкой, С 35.
Колено, пластмассовое, эл.-пров.	66	5.031-939.0	1 шт.	DN 35			Пластмассовое, DN 35, с защелкой С 35, электропроводное.
Колено, пластмассовое	67	6.902-009.0	1 шт.	DN 35			Пластмассовое, DN 35.
Колено, пластмассовое, эл.-пров.	68	5.032-427.0	1 шт.	DN 40			Пластмассовое, с фиксацией защелкой, С 40, электропроводное.
Модуль PFC, С 35	69	4.060-420.0	1 шт.	DN 35			Для активирования полуавтоматической системы очистки фильтра.
Колено, пластмассовое, антистатическое	70	5.033-583.0	1 шт.	DN 35			Пластмассовое, с фиксацией защелкой, С 35, антистатическое исполнение.
Колено, пластмассовое	71	4.408-051.0	1 шт.	DN 32			Пластмассовое, с фиксацией защелкой, С 32.
	72	5.031-904.0	1 шт.	DN 40			Пластмассовое, с фиксацией защелкой, С 40.
Модуль PFC, С 35, эл.-пров.	73	4.060-478.0	1 шт.	DN 35			Для активирования полуавтоматической системы очистки фильтра, электропроводный.
Металлические колена							
Колено, металлическое	74	6.900-519.0	1 шт.	DN 35			Металлическое, DN 35.
	75	6.900-276.0	1 шт.	DN 40			Металлическое, DN 40.
Колено, металлическое, искл. ошиб. присоед.	76	4.036-032.0	1 шт.	DN 40			Исключающее ошибочное присоединение колена DN 40 для безопасных пылесосов версии Z22.

■ НОВИНКА ■ входит в комплект поставки □ опция Другие принадлежности Kärcher представлены на последующих страницах.

СОЕДИНИТЕЛЬНЫЕ ЭЛЕМЕНТЫ



При помощи предлагаемых Kärcher соединительных муфт обеспечивается надежное соединение всасывающих шлангов с электроинструментами всех основных производителей.

		№ для заказа	Кол-во	Номин. диаметр	Описание
Комплект сужающих / расширяющих муфт					
Комплект сужающих / расширяющих муфт	1	2.860-117.0	1 шт.		DN 40/35, DN 35/32 (трубка → насадка), пластмассовые.
Сужающие адаптеры (трубка → насадка)					
Сужающая муфта	2	6.902-017.0	1 шт.	DN 40	С DN 40 на DN 35, пластмассовая.
Сужающий адаптер DN 35 – DN 32	3	6.902-072.0	1 шт.	DN 35	С DN 35 на DN 32, металлический.
Расширяющие адаптеры (трубка → насадка)					
Расширяющий адаптер DN 40 – DN 61	4	5.453-019.0	1 шт.	DN 40	С DN 40 на DN 61, пластмассовый.
Расширяющий адаптер	5	6.902-084.0	1 шт.	DN 35	С DN 35 на DN 40, пластмассовый.
Соединительные муфты C-DN (защелка на конус), электропроводные					
Соединительная муфта C-DN 35	6	5.407-112.0	1 шт.	DN 35	Для соединения шланга C 35 с принадлежностями DN 35, электропроводная.
Соединительная муфта C-DN 40	7	5.407-109.0	1 шт.	DN 40	Для соединения шланга C 40 с принадлежностями DN 35, электропроводная.
	8	5.407-111.0	1 шт.	DN 40	Для соединения шланга C 40 с принадлежностями DN 40, электропроводная.
Резьбовые муфты для присоединения электроинструментов					
Муфта для присоединения электроинструментов, резьбовая, DN 35	9	2.639-129.0	1 шт.	DN 35	Пластмассовая, сочетается с DN 26–36.
	10	5.453-016.0	1 шт.	DN 35	
	11	5.453-026.0	1 шт.	DN 35	Внутр. Ø 28,6 мм, нар. Ø 37,3 / 38,8 мм.
	12	6.902-059.0	1 шт.	DN 35	Внутр. Ø 32 мм, нар. Ø 39 мм.
	13	6.902-095.0	1 шт.	DN 35	Внутр. Ø 28 мм, нар. Ø 34 / 38,8 мм, электропроводная.
Муфты для присоединения электроинструментов, под защелку (электропроводные)					
Муфта для присоединения электроинструментов, DN 35, под защелку	14	2.889-151.0	1 шт.	DN 35	Электропроводная муфта для присоединения электроинструментов, с регулятором подсоса воздуха.
Муфта для присоединения электроинструментов, C 35, эл.-провод.	15	5.453-042.0	1 шт.	DN 35	Пластмассовая, сочетается с DN 26–36 (Te / Eco M/H), электропроводная.
	16	5.453-048.0	1 шт.	DN 35	Внутр. Ø 25,4 мм, нар. Ø 34,6 / 38 мм, электропроводная.
	17	5.453-050.0	1 шт.	DN 35	Внутр. Ø 27 мм, нар. Ø 36,5 / 38,8 мм, электропроводная.
Сужающие муфты					
Сужающая муфта	18	5.407-108.0	1 шт.	DN 40	Со шланга C 40 с наружной резьбой 35 на резьбовую соединительную муфту DN 35.
	19	5.407-113.0	1 шт.	DN 40	Муфта для перехода с C 40 на C 35.
Соединительные муфты					
Соединительная муфта, DN 32/35, с внутренней резьбой	20	6.902-077.0	1 шт.	DN 32	Для соединения 2 всасывающих шлангов (не для ESB 28 / 34).
Соединительная муфта, DN 40, с внутренней резьбой	21	6.900-286.0	1 шт.	DN 40	Для соединения 2 всасывающих шлангов, с резьбой с обеих сторон.
Соединительная муфта, DN 61, с внутренней резьбой	22	6.902-078.0	1 шт.	DN 61	
Монтажный комплект тройника					
Монтажный комплект тройника	23	2.637-217.0	1 шт.	DN 35	Пластмассовый распределитель.

■ НОВИНКА ■ входит в комплект поставки □ опция Другие принадлежности Kärcher представлены на последующих страницах.

	1	<input type="checkbox"/>
	2	<input type="checkbox"/>
	3	<input type="checkbox"/>
	4	<input type="checkbox"/>
	5	<input type="checkbox"/>
	6	<input type="checkbox"/>
	7	<input type="checkbox"/>
	8	<input type="checkbox"/>
	9	<input type="checkbox"/>
	10	<input type="checkbox"/>
	11	<input type="checkbox"/>
	12	<input type="checkbox"/>
	13	<input type="checkbox"/>
	14	<input type="checkbox"/>
	15	<input type="checkbox"/>
	16	<input type="checkbox"/>
	17	<input type="checkbox"/>
	18	<input type="checkbox"/>
	19	<input type="checkbox"/>
	20	<input type="checkbox"/>
	21	<input type="checkbox"/>
	22	<input type="checkbox"/>
	23	<input type="checkbox"/>

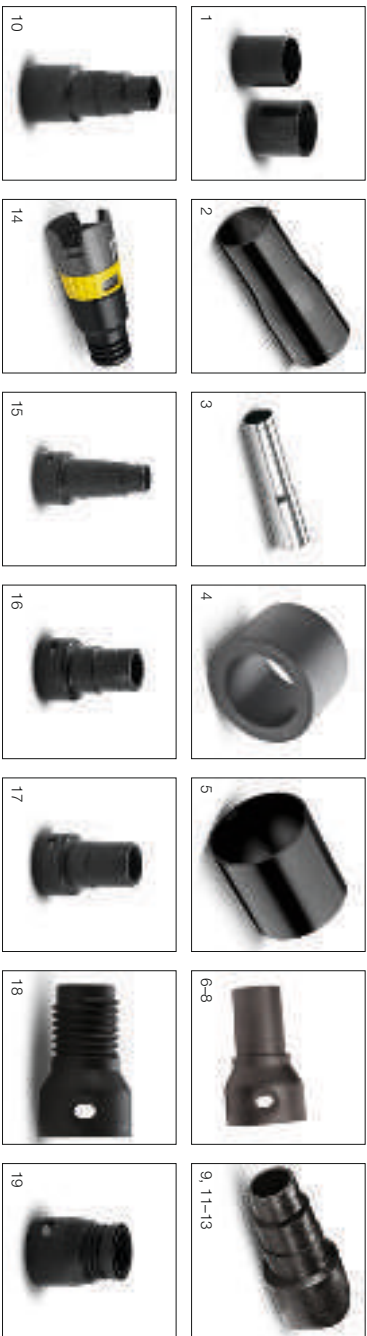

NT 75/2 Tact² Me Tc / NT 65/2 Tact² Tc / NT 55/2 Tact² Me I
 NT 75/2 Tact² Me / NT 65/2 Tact²
 NT 50/1 Tact Te L
 NT 45/1 Tact Te Ec
 NT 40/1 Tact Te L / NT 30/1 Tact Te L
 NT 75/2 Ap Me Tc / NT 65/2 Ap
 NT 35/1 Ap / NT 25/1 Ap
 NT 20/1 Ap Te
 NT 14/1 Ap Te Adv L / NT 14/1 Ap Te Adv
 NT 14/1 Ap Adv / NT 14/1 Eco / NT 14/1 Classic
 NT 70/3 Me Tc / NT 70/2 Me Tc / NT 70/3 Tc
 NT 70/2 Tc
 NT 70/2 Adv / NT 70/2 Me / NT 70/3
 NT 70/2 / NT 70/1
 NT 48/1 Te / NT 48/1
 NT 27/1 Me Adv
 NT 27/1 Me
 NT 27/1 Adv
 NT 27/1
 NT 75/1 Tact Me Te H
 NT 45/1 Tact Te H
 NT 35/1 Tact Te H
 NT 55/1 Tact Te M / NT 45/1 Tact Te M / NT 35/1 Tact Te M
 NT 611 Mwf / NT 611 ECO K
 NT 55/1 Tact Bs / NT 35/1 Tact Bs

ВСАСЫВАЮЩИЕ ШЛАНГИ



Удлинительный шланг с защелкой позволяет быстро увеличить длину всасывающего шланга.

		№ для заказа	Кол-во	Номин. диаметр	Длина	Описание
Всасывающие шланги в сборе						
Всасывающий шланг, в сборе	1	4.440-263.0	1 шт.	DN 40	4 м	Пластмассовый.
	2	4.440-303.0	1 шт.	DN 40	4 м	Маслостойкий.
	3	4.440-463.0	1 шт.	DN 40	10 м	Пластмассовый.
	4	4.440-466.0	1 шт.	DN 40	10 м	Пластмассовый, электропроводный.
Всасывающий шланг в сборе, маслостойкий	5	4.440-612.0	1 шт.	DN 40	10 м	Маслостойкий.
Всасывающий шланг с конусным разъемом	6	2.889-143.0	1 шт.	DN 50	4 м	Всасывающий шланг с новым байонетным замком и конусным соединением с коленом. Длина 4 м.
Всасывающий шланг, маслостойкий, с конусным разъемом	7	2.889-144.0	1 шт.	DN 50	4 м	Маслостойкий всасывающий шланг длиной 4 м. С новым байонетным замком и конусным соединением с коленом.
Всасывающий шланг, в сборе	8	9.770-881.0	1 шт.	DN 40	2,5 м	Пластмассовый.
	9	9.755-263.0	1 шт.	DN 35	2,5 м	Пластмассовый, с коленом.
	10	4.440-287.0	1 шт.	DN 35	4 м	Пластмассовый.
Всасывающий шланг, в сборе, 120 °C	11	4.440-339.0	1 шт.	DN 35	2,5 м	Термостойкий (до 120 °C).
Всасывающий шланг, в сборе	12	4.440-264.0	1 шт.	DN 61	4 м	Пластмассовый.
Всасывающий шланг, в сборе	13	4.440-328.0	1 шт.	DN 61	3 м	Промышленный, ПЕХ / эластомер, со стальной спиралью, с гладкой внутренней стенкой.
Всасывающий шланг, в сборе	14	4.440-467.0	1 шт.	DN 61	10 м	Пластмассовый.
Всасывающий шланг, в сборе, маслостойкий	15	4.440-613.0	1 шт.	DN 61	4 м	Маслостойкий.
	16	4.440-614.0	1 шт.	DN 61	10 м	
Всасывающий шланг, в сборе, эл.-пров.	17	4.440-616.0	1 шт.	DN 61	4 м	Электропроводный.
Всасывающий шланг, в сборе	18	4.440-446.0	1 шт.	DN 27	3,5 м	Пластмассовый, с муфтой для присоединения электроинструментов.
	19	4.440-461.0	1 шт.	DN 27	7 м	
Всасывающий шланг, в сборе, эл.-пров., искл. ошиб. присоед.	20	4.440-558.0	1 шт.	DN 40	4 м	Электропроводный, DN 40, 4 м, с резьбовыми разъемами, исключающими ошибочное присоединение.
	21	4.440-815.0	1 шт.	DN 40	8 мм	Электропроводный, DN 40, 8 м, с резьбовыми разъемами, исключающими ошибочное присоединение.
Всасывающие шланги в сборе (система соединения с защелкой)						
Всасывающий шланг	22	2.889-135.0	1 шт.	DN 35	4 м	Всасывающий шланг длиной 4 м с новыми байонетным замком и защелкой.
	23	2.889-134.0	1 шт.	DN 35	2,5 м	Всасывающий шланг длиной 2,5 м с новыми байонетным замком и защелкой.
Всасывающий шланг, эл.-пров.	24	2.889-136.0	1 шт.	DN 35	2,5 м	Электропроводный всасывающий шланг с новыми байонетным замком и защелкой. Длина 2,5 см.
	25	2.889-137.0	1 шт.	DN 35	4 м	Всасывающий шланг длиной 4 м с новыми байонетным замком и защелкой. В электропроводном исполнении.
Всасывающий шланг	26	2.889-138.0	1 шт.	DN 40	4 м	Всасывающий шланг длиной 4 м с новыми байонетным замком и защелкой.
	27	2.889-139.0	1 шт.	DN 40	2,5 м	Всасывающий шланг с новыми байонетным замком и защелкой. Длина 2,5 м.
Всасывающий шланг, маслостойкий	28	2.889-140.0	1 шт.	DN 40	4 м	Маслостойкий всасывающий шланг с новыми байонетным замком и защелкой. Длина 4 м.

■ НОВИНКА ■ входит в комплект поставки □ опция Другие принадлежности Kärcher представлены на последующих страницах.

		№ для заказа	Кол-во	Номин. диаметр	Длина	Описание
Всасывающий шланг, эл.-пров.	29	2.889-141.0 ■	1 шт.	DN 40	4 м	Электропроводный всасывающий шланг длиной 4 м с новыми байонетным замком и защелкой.
	30	2.889-142.0 ■	1 шт.	DN 40	2,5 м	Электропроводный всасывающий шланг с новыми байонетным замком и защелкой. Длина 2,5 м.
Всасывающий шланг	31	4.440-626.0	1 шт.	DN 35	2,5 м	С коленом, C-DN 35.
Всасывающий шланг, эл.-пров.	32	4.440-653.0	1 шт.	DN 35	2,5 м	С коленом, электропроводный, C-DN 30.
Всасывающий шланг	33	4.440-678.0	1 шт.	DN 40	4 м	С коленом, C-DN 40.
Всасывающий шланг + муфта DN 40	34	4.440-784.0	1 шт.	DN 40	16 м	C-DN 40, 16 м, с байонетным замком и прямой муфтой для присоединения принадлежностей.
Всасывающий шланг + модуль PFC	35	4.440-627.0	1 шт.	DN 35	2,5 м	С коленом и модулем (4.060-420.0).
Всасывающий шланг + модуль PFC, эл.-пров.	36	4.440-654.0	1 шт.	DN 35	2,5 м	С коленом и модулем (4.060-478.0), электропроводный.
Всасывающий шланг + модуль PFC	37	4.440-679.0	1 шт.	DN 40	4 м	С коленом и модулем (4.060-474.0).
Всасывающий шланг + модуль PFC, эл.-пров.	38	4.440-728.0	1 шт.	DN 40	4 м	С коленом и модулем (4.060-533.0), электропроводный.
Удлинительные шланги (система соединения с защелкой)						
Удлинительный шланг	39	2.889-145.0 ■	1 шт.	DN 35	2,5 м	Удлинительный шланг с новой защелкой, DN 35. Длина 2,5 м.
	40	2.889-146.0 ■	1 шт.	DN 40	2,5 м	Удлинительный шланг с новой защелкой, DN 40. Длина 2,5 м.
	41	6.906-237.0	1 шт.	DN 32	2,5 м	Для любых шлангов C 32 и C 35.
	42	6.906-344.0	1 шт.	DN 40	2,5 м	Для любых шлангов C 40.
Удлинительный шланг, эл.-пров.	43	6.906-277.0	1 шт.	DN 32	2,5 м	Для любых шлангов C 32 и C 35, электропроводный.
Специальный шланг						
Специальный всасывающий шланг, термостойкий	44	4.440-731.0	1 шт.	DN 35	2,5 м	Всасывающий шланг для чистки печей и т. п., DN 35, 2,5 м, металлополимерный, термостойкий (до 350 °C).
Ремонтные комплекты						
Ремонтный комплект, DN 35	45	2.889-149.0 ■	1 шт.	DN 35		Ремонтный комплект, DN 35, для новой системы соединения с защелкой.
Ремонтный комплект, DN 40	46	2.889-150.0 ■	1 шт.	DN 40		Ремонтный комплект, DN 40, для новой системы соединения с защелкой.
Ремонтный комплект, C 35	47	2.639-682.0	1 шт.	DN 35		Комплект для ремонта всасывающего шланга (система соединения с защелкой).
Ремонтный комплект, C 40	48	2.639-873.0	1 шт.	DN 40		
Ремонтный комплект, DN 61	49	2.862-038.0	1 шт.	DN 61		Комплект для ремонта всасывающего шланга.
Ремонтный комплект, DN 35, эл.-пров.	50	2.862-077.0	1 шт.	DN 35		Комплект для ремонта электропроводного всасывающего шланга. Опция для NT 351 Eco/Profi, NT 551/BS/Profi.

■ НОВИНКА ■ входит в комплект поставки □ опция Другие принадлежности Kärcher представлены на последующих страницах.

ПРОЧИЕ ПРИНАДЛЕЖНОСТИ



Установленный на колесах предварительный сепаратор позволяет легко собирать большие объемы мусора и жидкостей и без проблем утилизировать их.

		№ для заказа	Кол-во	Номин. диаметр	Ширина	Описание
Прочие принадлежности						
CS 40 Me	1	2.863-026.0 ■	1 шт.			Циклонный предварительный сепаратор для сбора пылесосами NT очень больших объемов пыли.
Насадка-пылеуловитель	2	2.679-000.0 ■	1 шт.			Насадка для аккуратного высверливания отверстий без распространения пыли. Подходит к пылесосам сухой или влажной и сухой уборки Kärcher.
Ручка для перемещения, для NT 40/1 Tact Te L	3	2.643-868.0 ■	1 шт.			Эргономичная ручка для перемещения для пылесоса NT 40/1 Tact Te L.
Предварительный сепаратор, 80 л	4	3.864-010.0	1 шт.			Бак (80 л) в комплекте с крышкой (DN 61). Для сбора крупного мусора и жидкостей (без всасывающего шланга).
Бочечный сепаратор	5	3.864-012.0	1 шт.			Металлический, с DN 61 на 61, только для жидкостей.
Крышка предварительного сепаратора	6	4.063-132.0	1 шт.			Для бака 4.070-111.0 и кольца-адаптера 6.902-051.0.
Кольцо-адаптер для бочки 200 л	7	6.902-051.0	1 шт.			Металлический адаптер для стальной бочки (200 л), в сочетании с крышкой 4.063-132.0.
Крепежный ремень	8	6.907-155.0	1 шт.		25 мм	Для закрепления электроинструментов, контейнеров с инструментами и т. п.
Адаптер						
Адаптер для присоединения принадлежностей для IVC к аппаратам NT	9	6.902-002.0	1 шт.	DN 52		Для присоединения принадлежностей для пылесосов IVC к аппаратам NT.
Комплекты переоборудования для сбора непроводящих жидкостей						
Монтажный комплект для сбора непроводящих жидкостей	10	2.641-560.0	1 шт.			Для отключения при всасывании непроводящих жидкостей (например, масел и жиров).
Комплект переоборудования для сбора непроводящих жидкостей	11	2.882-517.0	1 шт.			
Монтажный комплект для сбора непроводящих жидкостей, для аппаратов классов Tact ² и Ap	12	2.642-602.0	1 шт.			

■ НОВИНКА ■ входит в комплект поставки □ опция Другие принадлежности Kärcher представлены на последующих страницах.



<input type="checkbox"/>	NT 75/2 Tact² Me Tc / NT 65/2 Tact² Tc
<input type="checkbox"/>	NT 55/2 Tact² Me I
<input type="checkbox"/>	NT 75/2 Tact² Me / NT 65/2 Tact²
<input type="checkbox"/>	NT 50/1 Tact Te L
<input type="checkbox"/>	NT 45/1 Tact Te Ec
<input type="checkbox"/>	NT 40/1 Tact Te L
<input type="checkbox"/>	NT 30/1 Tact Te L / NT 30/1 Tact L
<input type="checkbox"/>	NT 75/2 Ap Me Tc / NT 65/2 Ap
<input type="checkbox"/>	NT 35/1 Ap / NT 25/1 Ap
<input type="checkbox"/>	NT 14/1 Ap Te Adv L
<input type="checkbox"/>	NT 14/1 Ap Te Adv / NT 14/1 Ap Adv / NT 14/1 Eco
<input type="checkbox"/>	NT 14/1 Classic
<input type="checkbox"/>	NT 70/3 Me Tc / NT 70/2 Me Tc / NT 70/3 Tc
<input type="checkbox"/>	NT 70/2 Tc / NT 70/2 Adv / NT 70/2 Me
<input type="checkbox"/>	NT 70/3 / NT 70/2
<input type="checkbox"/>	NT 70/1
<input type="checkbox"/>	NT 48/1 Te / NT 48/1 / NT 27/1 Me Adv
<input type="checkbox"/>	NT 27/1 Me / NT 27/1 Adv / NT 27/1
<input type="checkbox"/>	NT 90/2 Me Classic Edition / NT 70/2 Me Classic Edition / NT 50/2 Me Classic Edition
<input type="checkbox"/>	NT 50/1 Me Classic Edition / NT 38/1 Me Classic Edition / NT 30/1 Me Classic Edition
<input type="checkbox"/>	NT 20/1 Me Classic Edition
<input type="checkbox"/>	NT 611 Mw / NT 611 Eco K

1	<input type="checkbox"/>
2	<input type="checkbox"/>
3	<input type="checkbox"/>
4	<input type="checkbox"/>
5	<input type="checkbox"/>
6	<input type="checkbox"/>
7	<input type="checkbox"/>
8	<input type="checkbox"/>
9	<input type="checkbox"/>
10	<input type="checkbox"/>
11	<input type="checkbox"/>
12	<input type="checkbox"/>

МОЩНАЯ ТЕХНИКА ДЛЯ РЕШЕНИЯ СЛОЖНЫХ ЗАДАЧ

Широкий ассортимент наших промышленных пылесосов мощностью от 1,2 до 7,5 кВт, оснащенных мусоросборниками объемом от 30 до 120 л, позволяет подобрать оптимальный аппарат для любого предприятия. Эти мощные и надежные пылесосы прекрасно подходят для продолжительной непрерывной работы. Предлагаются также модели для работы во взрывоопасных зонах и сбора вредной для здоровья пыли средней и высокой степени опасности.



Содержание – Промышленные пылесосы

Пылесосы экстра-класса	Стр. 290
Пылесосы среднего класса	Стр. 293
Пылесосы компактного класса	Стр. 296
Взрывозащищенные пылесосы	Стр. 301
Встраиваемые пылесосы	Стр. 305
Пылесосы для сбора жидкостей и стружки	Стр. 306
Принадлежности	Стр. 312



IVC Longorac

Надежные аппараты компактного класса теперь серийно оснащаются системой утилизации Longorac. Они прекрасно подходят для сбора сухих сыпучих материалов.

IVS, IVS Longorac, IVS Z22







Новое поколение промышленных пылесосов высочайшей производительности. Надежные и эргономичные аппараты для продолжительной непрерывной работы в мобильном или стационарном режиме. Предусмотрено удобное включение / выключение при помощи устройства дистанционного управления (опция).

IVR-L 120 и IVR-L 100

Испытанные пылесосы для сбора жидкостей и стружки снабжаются теперь новой приводной головкой, повышающей производительность, эргономичность и безопасность выполнения работ.

Как расшифровывается название аппарата?

Тип аппарата	Объем мусоро-сборника	Потребляемая мощность	Двигатель	Исполнение	Оснащение
Пример: IV	60	30		Ap	
IV = промышленный пылесос	Объем мусоро-сборника (л)	Потребляемая мощность (кВт)/10 (без десятичной запятой) Например: 30 = 3,0 кВт	-3 = 1-фазные двигатели (3 шт.) -2 = 1-фазные двигатели (2 шт.) -1 = 1-фазный двигатель (1 шт.) При отсутствии: = 3-фазный двигатель (1 шт.)	Ap: с системой ручной или полуавтоматической очистки фильтра, с плоским складчатый фильтром или без него Tact/Tact®: с системой автоматической очистки фильтра Pf: с мешочным фильтром	<p>При отсутствии: стандартное оснащение</p> <p>Ex: взрывозащищенное исполнение</p> <p>Tc: с откидным шасси</p> <p>Me: с мусоросборником из нержавеющей стали</p> <p>Lp: с системой Longorac</p> <p>Dp: с бочечным насосом</p> <p>Ec: с долговечным двигателем</p> <p>У пылесосов для сбора взрывоопасной пыли: Z22 (ранее B1): для эксплуатации в зоне 22</p> <p>У пылесосов для сбора вредной для здоровья пыли:</p> <p>H: для сбора пыли высокой степени опасности</p> <p>M: для сбора пыли средней степени опасности</p> <p>L: для сбора пыли низкой степени опасности</p>
IVS = промышленный пылесос экстра-класса					
IVC = промышленный пылесос компактного класса					
IV(R)-L = промышленный пылесос (повышенной надежности) для сбора жидкостей					
IVR = промышленный пылесос повышенной надежности					
IVR-B = встраиваемый промышленный пылесос повышенной надежности					

	№ для заказа	Объем мусоросборника (л)	Род тока (ф. / В / Гц)	Потребляемая мощность (кВт)	Расход воздуха (л/с / м³/ч)	Разрежение (мбар / кПа)	Плоский складчатый фильтр	Гофрированный / мешочный фильтр	Патронный фильтр	Плоский фильтр	Мусоросборник	Стр.
Пылесосы экстра-класса												
	IVS 100/75 M ■	1.573-820.0	100	3 / 400 / 50	7,5	149 / 536	360 / 36	-	■	-	■	291
	IVS 100/55 M ■	1.573-720.0	100	3 / 400 / 50	5,5	139 / 500	250 / 25	-	■	-	■	291
	IVS 100/40 M ■	1.573-620.0	100	3 / 400 / 50	4,0	139 / 500	150 / 15	-	■	-	■	291
	IVS 100/75 Lp ■	1.573-821.0	100	3 / 400 / 50	7,5	149 / 500	360 / 36	-	■	-	-	291
	IVS 100/55 Lp ■	1.573-721.0	100	3 / 400 / 50	5,5	139 / 500	250 / 25	-	■	-	-	291
	IVS 100/40 Lp ■	1.573-621.0	100	3 / 400 / 50	4,0	139 / 500	150 / 15	-	■	-	-	291
	IVR 100/40 Pf	9.986-069.0	100	3 / 400 / 50	4,0	144 / 520	150 / 15	-	■	-	■	292
Пылесосы среднего класса												
	IV 60/30	1.573-500.0	60	3 / 400 / 50	3,0	64 / 230	220 / 22	-	■	-	-	293
	IV 60/36-3	1.573-300.0	60	1 / 220-240 / 50-60	3,6	2 × 56 / 403	235 / 23,5	-	■	-	-	293
	IV 60/24-2	1.573-200.0	60	1 / 220-240 / 50-60	2,4	2 × 56 / 403	235 / 23,5	-	■	-	-	293
	IVR 50/40 Pf	9.986-068.0	50	3 / 400 / 50	4,0	144 / 520	150 / 15	-	■	-	■	294
	IVR 40/30 Pf	9.986-067.0	40	3 / 400 / 50	3,0	89 / 320	260 / 26	-	■	-	■	294
	IVR 40/15 Pf	9.986-066.0	40	3 / 400 / 50	1,5	58 / 210	210 / 21	-	■	-	■	294
	IVR 35/20-2 Pf Me	9.986-065.0	35	1 / 220-240 / 50-60	2,0	100 / 360	220 / 22	-	■	-	■	295
Аппараты компактного класса												
	IVC 60/30 Tact²	1.576-101.0	60	3 / 400 / 50	3,0	68 / 245	286 / 28,6	■	-	-	■	296
	IVC 60/30 Ap	1.576-107.0	60	3 / 400 / 50	3,0	68 / 245	286 / 28,6	■	-	-	■	296
	IVC 60/24-2 Tact²	1.576-100.0	60	1 / 220-240 / 50-60	2,4	2 × 74 / 533	254 / 25,4	■	-	-	■	297
	IVC 60/24-2 Ap	1.576-104.0	60	1 / 220-240 / 50-60	2,4	2 × 74 / 533	254 / 25,4	■	-	-	■	297
	IVC 60/24-2 Tact² M	1.576-105.0	60	1 / 220-240 / 50-60	2,4	2 × 74 / 533	254 / 25,4	■	-	-	■	297
	IVC 60/12-1 Tact Ec	1.576-102.0	60	1 / 220-240 / 50-60	1,2	62,5 / 225	244 / 24,4	■	-	-	■	299
	IVC 60/30 Tact² Lp ■	1.576-115.0	60	3 / 400 / 50	3,0	68 / 245	286 / 28,6	■	-	-	-	298
	IVC 60/24-2 Tact² Lp ■	1.576-114.0	60	1 / 220-240 / 50-60	2,4	2 × 74 / 533	254 / 25,4	■	-	-	-	298
Взрывозащищенные пылесосы												
	IVS 100/75 M Z22 ■	9.987-900.0	100	3 / 400 / 50	7,5	149 / 536	360 / 36	-	■	-	■	303
	IVS 100/55 M Z22 ■	9.987-899.0	100	3 / 400 / 50	5,5	139 / 500	250 / 25	-	■	-	■	303
	IVS 100/40 M Z22 ■	9.987-898.0	100	3 / 400 / 50	4,0	139 / 500	150 / 15	-	■	-	■	303
	IV 60/30 M B1	1.573-551.0	60	3 / 400 / 50	3,0	64 / 230	220 / 22	-	■	-	-	301
	IV 60/27-1 M B1	1.573-151.0	60	1 / 220-240 / 50	2,7	56 / 202	162 / 16,2	-	■	-	-	301
	IVC 60/30 Ap M Z22	1.576-106.0	60	3 / 400 / 50	3,0	68 / 245	250 / 25	■	-	-	■	304
	IVC 60/12-1 EC H Z22	1.576-103.0	60	1 / 220-240 / 50	1,2	62,5 / 225	244 / 24,4	■	-	-	■	304
Встраиваемые пылесосы												
	IVR-B 50/30	9.986-073.0	50	3 / 400 / 50	3,0	89 / 320	260 / 26	-	-	■	■	305
	IVR-B 30/15	9.986-072.0	30	3 / 400 / 50	1,5	58 / 210	210 / 21	-	-	■	■	305
Пылесосы для сбора жидкостей и стружки												
	IVR-L 100/30	9.986-064.0	100	3 / 400 / 50	3,0	89 / 320	260 / 26	-	-	-	■	306
	IVR-L 120/24-2 Tc Me Dp ■	9.987-890.0	120	1 / 220-240 / 50-60	2,4	148 / 532	235 / 23,5	-	-	-	■	307
	IVR-L 120/24-2 Tc Me ■	9.987-889.0	120	1 / 220-240 / 50-60	2,4	148 / 532	235 / 23,5	-	-	-	■	307
	IVR-L 120/24-2 Tc ■	9.987-888.0	120	1 / 220-240 / 50-60	2,4	148 / 532	235 / 23,5	-	-	-	■	307
	IVR-L 100/24-2 Tc Me Dp ■	9.987-887.0	100	1 / 220-240 / 50-60	2,4	148 / 532	235 / 23,5	-	-	-	■	309
	IVR-L 100/24-2 Tc Me ■	9.987-886.0	100	1 / 220-240 / 50-60	2,4	148 / 532	235 / 23,5	-	-	-	■	309
	IVR-L 100/24-2 Tc ■	9.987-885.0	100	1 / 220-240 / 50-60	2,4	148 / 532	235 / 23,5	-	-	-	■	309
	IVR-L 100/24-2 Me ■	9.987-884.0	100	1 / 220-240 / 50-60	2,4	148 / 532	235 / 23,5	-	-	-	■	309
	IVR-L 100/24-2 ■	9.987-883.0	100	1 / 220-240 / 50-60	2,4	148 / 532	235 / 23,5	-	-	-	■	309
	IVR-L 65/12-1 Tc	9.986-055.0	65	1 / 220-240 / 50-60	1,2	60 / 215	230 / 23	-	-	-	■	310
	IVR-L 40/12-1	9.986-054.0	40	1 / 220-240 / 50-60	1,2	60 / 215	230 / 23	-	-	-	■	310
	IVL 50/24-2	1.573-952.0	50	1 / 220-240 / 50-60	2,4	2 × 56 / 403	235 / 23,5	-	-	■	■	311

■ НОВИНКА ■ входит в комплект поставки

ПЫЛЕСОСЫ

ОТ МОБИЛЬНОГО АППАРАТА ДО СИСТЕМЫ ПЫЛЕУДАЛЕНИЯ «ПОД КЛЮЧ»

Мобильные или стационарные аппараты для сбора малых или больших объемов отходов самых разнообразных материалов – жидких или твердых, не представляющих опасности или способных причинить серьезный вред здоровью: ассортимент промышленных пылесосов Kärcher позволяет решать самые разнообразные задачи уборки.

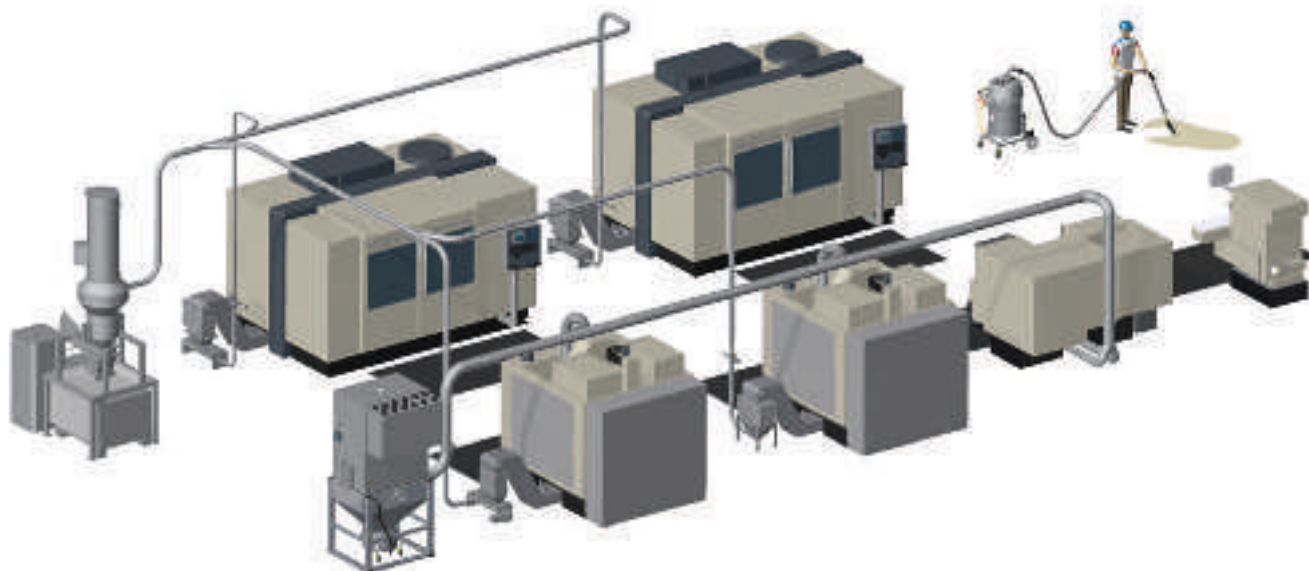

Мобильное применение в металлообрабатывающей промышленности

Побочным продуктом механической металлообработки обычно является смесь стружки, имеющей острые грани, с агрессивной смазочно-охлаждающей жидкостью. Для их сбора и раздельной утилизации подходит, например, мобильный аппарат IVR-L, используемый для уборки по окончании процесса обработки.

Возможный аппарат: IVR-L 100/24-2 Tc

Возможные принадлежности: полиуретановый или металлополиуретановый шланг, корзина для стружки, колено и удлинительная трубка, насадка для пола, эластичная щелевая насадка, эластичная насадка



Стационарное применение в пищевой промышленности

Если на предприятии постоянно образуются большие объемы отходов, целесообразно удалять их непосредственно в процессе производства.

Пылесосы Kärcher серий IVS и IVR могут быть интегрированы в технологический процесс – например, для сбора отходов молотого кофе, панировки, сухофруктов и т. п.

Возможный аппарат: IVS 100/40

Возможные принадлежности: ПВХ-шланг, присоединяемый непосредственно к производственному оборудованию (возможен и ручной сбор отходов)



Мобильное применение в химической промышленности

На химзаводах требуется соблюдение особой чистоты – ведь образующиеся здесь отходы часто являются взрывоопасными или вредными для здоровья. Взрывозащищенные пылесосы IVS или IVC позволяют безопасно собирать отходы, образующиеся на производственных участках.

Возможный аппарат: IVC 60/30 M Z22

Возможные принадлежности: ПВХ-шланг, колено и удлинительная трубка, насадка для пола, эластичная щелевая насадка, эластичная насадка

Обзор областей применения промышленных пылесосов Kärcher

Сбор крупного сухого мусора		Сбор мелкого сухого мусора		Сбор взрывоопасной пыли		Сбор жидкостей	
Ø 2-3 ч/сутки	до 24 ч/сутки	Ø 2-3 ч/сутки	до 24 ч/сутки	Ø 2-3 ч/сутки	до 24 ч/сутки	Ø 2-3 ч/сутки	до 24 ч/сутки
Автомобилестроение / машиностроение / инструментальное производство / металлообработка							
Металлическая стружка (отходы механической обработки)		Шлифовальная пыль (отходы металлообработки)		Шлифовальная пыль (лакокрасочных материалов)		Смазочно-охлаждающие материалы (в процессе металлообработки)	
IVR-L 40 IVR-L 65 IVR-L 100/24-2 IVR-L 120	IVR-L 100/30 IVR-B	IVR 35	IVR 40 IVR 50 IVR 100 IVS 100		IVC 60 Z22 IV 60 B1 (Z22) IVS 100 Z22	IVR-L 40 IVR-L 65 IVR-L 100 IVR-L 120	IVR-L 100/30
Металлургия и кузнечное производство							
Шлаки				Горячая металлическая пыль			
IVR-L 40 IVR-L 65 IVR-L 100/24-2 IVR-L 120	IVR-L 100/30 IVR-B				IVS 100 Z22		
Коксовая и нефтехимическая промышленность							
Угольная крошка				Угольная пыль			
IVR-L 40 IVR-L 65 IVR-L 100/24-2 IVR-L 120	IVR-L 100/30 IVR-B IVS 100				IVS 100 Z22		
Обработка стекла и камня							
Бой стекла, гравий, щебень		Шлифовальная пыль (гипса, цемента, бетона, стекла)				Шлам	
IVC 60/24-2 Ap IVR-L 40 IVR-L 65 IVR-L 100/24-2	IVC 60/30 Ap IVR-L 100/30 IVR-B IVS 100	IVC Tact ² IVR 35	IVC 60/30 Tact ² IVR 40 IVR 50 IVR 100			IVR-L 65 IVR-L 100 Tc IVR-L 120 Tc	IVR-L 100/30
Бумажное производство / полиграфия							
Отходы картонной упаковки		Целлюлозные волокна		Бумажная пыль		Типографские краски	
IVC 60/24-2 Ap	IVC 60/12-1 IVC 60/30 Ap IVS 100	IVC 60/24-2 Tact ²	IVC 60/12-1 Tact IVC 60/30 Tact ² IVS 100		IVC 60/30 Ap M Z22 IV 60 M B1 (Z22) IVS 100 Z22	IVC 60/24-2 IVL 50/24-2 IVR-L 100 IVR-L 120	IVC 60/30 IVR-L 100/30
Пищевая промышленность							
Обломки продуктов (печенья, шоколада и т. п.) на конвейерах		Отходы производства (например, молотый кофе)		Мука, сахар, кофе, прочие порошковые продукты		Пищевые масла, напитки	
IVC 60/24-2 Ap	IVC 60/12-1 IVC 60/30 Ap		IVS 100		IVC 60 Z22 IV 60 B1 (Z22) IVS 100 Z22	IVC 60/24-2 IVL 50/24-2 IVR-L 100 Me IVR-L 120 Me	IVC 60/30
Производство крахмала и табачных изделий							
				Табачная пыль		Крахмал	
		IVC 60/24-2 Tact ²	IVC 60/12-1 Tact IVC 60/30 Tact ² IVS 100		IVC 60 Z22 IV 60 B1 (Z22) IVS 100 Z22		
Производство резины и пластмасс							
Полимерные гранулы / отходы		Полимерная пыль				Вода	
IVC 60/24-2 Ap	IVC 60/12-1 IVC 60/30 Ap IVS 100	IVC 60/24-2 Tact ² IVR 35 IV 60/24-2 IV 60/36-3	IVC 60/12-1 IVC 60/30 IVR 40 IVR 50 IVR 100 IV 60/30 IVS 100			IVC 60/24-2 IVL 50/24-2 IVR-L 100 Me IVR-L 120 Me	IVC 60/30
Деревообработка / производство мебели							
Стружка и мелкие отходы древесины				Древесная пыль			
IVC 60/24-2 Ap IVC 60/24-2 Tact ² M	IVC 60/30 Ap				IVC 60 Z22 IV 60 B1 (Z22) IVS 100 Z22		
Химическая промышленность							
Гранулы		Полимерная пыль		Удобрения, сухие краски		Моющие средства, агрессивные жидкости	
IVC 60/24-2 Ap	IVC 60/12-1 IVC 60/30 Ap IVS 100	IVC 60/24-2 Tact ² IVR 35 IV 60/24-2 IV 60/36-3	IVC 60/12-1 IV 60/30 IVR 40 IVR 50 IVR 100 IV 60/30		IVC 60 Z22 IV 60 B1 (Z22) IVS 100 Z22	IVR-L 100 Me IVR-L 120 Me	IVR-L 100/30
Фармакологическая промышленность							
Таблетки		Отходы производства (например, при прессовке таблеток)		Лекарственные препараты			
	IVS 100		IVS 100		IVC 60 Z22 IV 60 B1 (Z22) IVS 100 Z22		

Выбор производительности: таблица 1. Необходимая скорость воздушного потока

Приведены необходимые минимальные значения скорости потока воздуха.		Скорость потока воздуха [м/с]		Скорость потока воздуха [м/с]	
Древесина	Опилки с щепой	25–30	Минералы	Сухой крупный песок или гравий	21–25
	Влажные опилки	22–24		Формовочный песок	35–45
	Крупные опилки без щепы	18–22*		Цементная пыль	25–30
	Тонкая древесная стружка	18–20*		Галька (Ø до 5 см)	60–65
	Мелкая щепка и отходы строгания	16–18*		Песок (Ø < 2 см / Ø 2–3 см)	21–26 / 50–60
	Тонкая древесная пыль	12–14*		Тонкая сухая песочная пыль	12–14

Приведены необходимые минимальные значения скорости потока воздуха.

Приведены необходимые минимальные значения скорости потока воздуха.					
Бумага, полимерные материалы	Полимерный гранулят	20–23	Металлы	Крупная металлическая пыль	20–25
	Полимерный порошок	20–25		Металлическая пыль	20–22
	Бумажные обрезки	15–22*		Мелкая металлическая пыль	18–20*
	Резиновая пыль	18–20*		Стружка (сухая)	25–27
	Отходы кромоочной ленты	16–18*		Стружка (мокрая)	27–32
	Кожаная шлифовальная пыль	15–16*		Металлическая копоть (после сварки)	14–16
	Аэрозольная краска	14–16*		Стальные шарики	45–55
	Короткие текстильные волокна	12–16*		Масла, охлаждающие жидкости	25–30
	Вспененный полистирол	8–10*		Масла (вязкие), шлам	30–40

Приведены необходимые минимальные значения скорости потока воздуха.

Приведены необходимые минимальные значения скорости потока воздуха.					
Пищевые продукты	Табачная пыль	15–16*	Макс. расход воздуха в зависимости от диаметра шланга	DN 42	прим. 90 м³/ч
	Злаковая и кормовая пыль	14–16*		DN 51/52	прим. 140 м³/ч
	Мука	12–14*		DN 61	прим. 200 м³/ч
	Остатки пищевых продуктов (лапша и т. п.)	30+		DN 72	прим. 270 м³/ч

* Безопасные и взрывозащищенные пылесосы должны эксплуатироваться при минимальной скорости воздушного потока 20 м/с. Если это значение не достигается, выдается предупредительный световой сигнал.

Выбор производительности: таблица 2. Скорость воздушного потока в зависимости от привода и диаметра шланга

Мощность привода			Диаметр всасывающего шланга			
Приводные головки IVR			DN [Ø мм]	40	50	70
Однофазные	Макс. объемный поток [м³/ч]	Макс. разрежение [кПа]	Площадь [см²]	12,6	19,6	38,5
1,2 кВт	215	23	Скорость потока воздуха [м/с]	46,4	29,7	15,1
2,0 кВт	360	22		79,6	50,9	26,0
2,4 кВт	532	23		117,6	75,2	38,4
Трехфазные						
1,5 кВт	210	20		46,4	29,7	15,2
3,0 кВт	315	26		70,7	45,3	23,1
4,0 кВт	495	14		114,9	73,6	37,5
Приводные головки IVC						
Однофазные	Макс. объемный поток [м³/ч]	Макс. разрежение [кПа]		40	50	70
1,2 кВт (Ес)	225	24		49,0	31,8	–
2,4 кВт	532	25		117,6	75,2	–
Трехфазная						
3,0 кВт	244	28	53,9	34,5	17,6	
Приводные головки IV						
Однофазные	Макс. объемный поток [м³/ч]	Макс. разрежение [кПа]	40	50	70	
2,4 кВт	403	23,5	89,0	57,0	29,0	
2,7 кВт	234	24	51,7	33,1	16,8	
3,6 кВт	605	23,5	133,7	85,5	43,5	
Приводные головки IVS						
Трехфазные						
4,0 кВт	500	18	110,5	70,6	36,0	
5,5 кВт	500	25	110,5	70,6	36,0	
7,5 кВт	536	33	118,5	75,8	38,7	

Пример

Решаемая задача:
клиенту требуется промышленный пылесос для сбора металлической стружки.

Шаг 1:
по данным таблицы 1 определяется необходимая минимальная скорость потока воздуха. Для сухой металлической стружки требуется скорость воздушного потока 25–27 м/с.

Шаг 2:
по данным таблицы 2 определяется скорость воздушного потока, обеспечиваемая при заданных значениях мощности привода и диаметра всасывающего шланга.

Пример: приводная головка IVR мощностью 1,2 кВт при использовании всасывающего шланга номинальным диаметром DN 40 обеспечивает скорость потока воздуха 46,4 м/с -> такой выбор является правильным.

Если та же приводная головка используется со шлангом DN 70, скорость воздушного потока составляет лишь 15,1 м/с -> этого значения недостаточно.

ВНИМАНИЕ:

- ▶ Приведенные значения относятся к всасывающим шлангам длиной не более 10 м. Кроме того, необходимо учитывать потери давления в шланге.
- ▶ Для безопасных пылесосов скорость потока воздуха ни при каких обстоятельствах не должна быть меньше 20 м/с.

ПЫЛЕСОСЫ ЭКСТРА-КЛАССА



Изображение может отличаться от вида реального пылесоса.

Сверхпроизводительность и очень долгий срок службы

Новые промышленные пылесосы Kärcher серии IVS 100 могут служить образцом производительности и надежности. Ресурс электродвигателя составляет около 20.000 ч, что соответствует 2.500 восьмичасовым рабочим дням. Оптимальная сила всасывания обеспечивается применением гофрированного фильтра больших размеров.

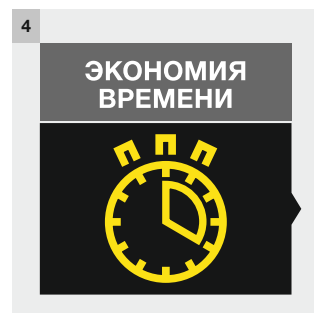

1 Дистанционное управление (опция)

- Предлагаемый в качестве опции пульт дистанционного управления, работающий в диапазоне радиочастот, позволяет включать пылесос с расстояния до 30 м.
- Дистанционное управление экономит время и силы.
- Оптимальное использование пространства: пылесос можно разместить, например, в технологическом помещении.

2 Плавный пуск для защиты электросети

- Низкий пусковой ток исключает резкое падение напряжения в электросети.
- Уменьшенные пиковые значения энергопотребления обеспечивают экономию затрат на электроэнергию.
- Для эксплуатации аппарата достаточно предохранителя низкого номинала (при силе тока до 5,5 А достаточно предохранителя на 16 А).

3 Удобство в обращении

- Крюк для шланга и держатели для принадлежностей обеспечивают их аккуратное хранение и постоянное нахождение под рукой.
- Предусмотрен крюк для аккуратного хранения кабеля.
- Все крюки свободно подвешиваются на корпусе аппарата при помощи зажимов.

4 Удобный механизм отсоединения мусоросборника

- Быстрое и легкое отсоединение мусоросборника.
- Практичная ручка мусоросборника облегчает его доставку к месту утилизации мусора.
- Большие ролики, рассчитанные на промышленные условия эксплуатации, позволяют легко перемещать целиком заполненный мусоросборник даже по неровным полам.

ТЕХНИЧЕСКИЕ ХАРАКТЕРИСТИКИ И КОМПЛЕКТАЦИЯ

		IVS 100/75 M	IVS 100/55 M	IVS 100/40 M
		<ul style="list-style-type: none"> ■ Антистатическое оснащение ■ Фильтр очень большой площади ■ Вилка с переключением полярности 	<ul style="list-style-type: none"> ■ Антистатическое оснащение ■ Фильтр очень большой площади ■ Вилка с переключением полярности 	<ul style="list-style-type: none"> ■ Антистатическое оснащение ■ Фильтр очень большой площади ■ Вилка с переключением полярности
Технические характеристики				
Параметры электросети	ф. / В / Гц	3 / 400 / 50	3 / 400 / 50	3 / 400 / 50
Потребляемая мощность (раб.)	кВт	7,5	5,5	4
Расход воздуха	л/с / м³/ч	149 / 536	139 / 500	139 / 500
Разрежение	мбар / кПа	360 / 36	250 / 25	150 / 15
Объем мусоросборника	л	100	100	100
Площадь поверхности фильтра	м²	2,2	2,2	2,2
Класс основного фильтра		M	M	M
Уровень шума	дБ(А)	75	72	72
Длина кабеля	м	8	8	8
Номин. диаметр соединения		DN 72	DN 72	DN 72
Номин. диаметр принадлежн.		DN 72 / DN 52	DN 72 / DN 52	DN 72 / DN 52
Масса	кг	188	155	140
Размеры (Д × Ш × В)	мм	1215 × 674 × 1509	1215 × 674 × 1509	1215 × 674 × 1509
Комплектация				
Мусоросборник в комплекте поставки		100 л	100 л	100 л
Система очистки фильтра		ручная	ручная	ручная
Устройство дистанционного управления (опция)		6.907-612.0	6.907-612.0	6.907-612.0
№ для заказа		1.573-820.0	1.573-720.0	1.573-620.0

		IVS 100/75 Lp	IVS 100/55 Lp	IVS 100/40 Lp
		<ul style="list-style-type: none"> ■ Система утилизации Longorac ■ Фильтр очень большой площади ■ Вилка с переключением полярности 	<ul style="list-style-type: none"> ■ Система утилизации Longorac ■ Фильтр очень большой площади ■ Вилка с переключением полярности 	<ul style="list-style-type: none"> ■ Система утилизации Longorac ■ Фильтр очень большой площади ■ Вилка с переключением полярности
Технические характеристики				
Параметры электросети	ф. / В / Гц	3 / 400 / 50	3 / 400 / 50	3 / 400 / 50
Потребляемая мощность (раб.)	кВт	7,5	5,5	4
Расход воздуха	л/с / м³/ч	149 / 536	139 / 500	139 / 500
Разрежение	мбар / кПа	360 / 36	250 / 25	150 / 15
Объем мусоросборника	л	100	100	100
Площадь поверхности фильтра	м²	2,2	2,2	2,2
Класс основного фильтра		M	M	M
Уровень шума	дБ(А)	75	72	72
Длина кабеля	м	8	8	8
Номин. диаметр соединения		DN 72	DN 72	DN 72
Номин. диаметр принадлежн.		DN 72 / DN 52	DN 72 / DN 52	DN 72 / DN 52
Масса	кг	198	165	150
Размеры (Д × Ш × В)	мм	1215 × 674 × 1509	1215 × 674 × 1509	1215 × 674 × 1509
Комплектация				
Мусоросборник в комплекте поставки		Longorac	Longorac	Longorac
Система очистки фильтра		ручная	ручная	ручная
Устройство дистанционного управления (опция)		6.907-612.0	6.907-612.0	6.907-612.0
№ для заказа		1.573-821.0	1.573-721.0	1.573-621.0

ПЫЛЕСОСЫ ЭКСТРА-КЛАССА



Аппарат экстра-класса в сверхкомпактном исполнении

При большой вместимости мусоросборника аппарат IVR 100/40 Pf занимает очень малую площадь – решающее преимущество при выборе из нескольких конкурирующих моделей.

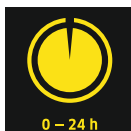

1 Высококачественный промываемый мешочный фильтр

- Низкие затраты, долгий срок службы и простота обслуживания – идеальные предпосылки для промышленного применения.
- Конструкция фильтра с армирующей решеткой обеспечивает высочайшую эффективность его ручной очистки.

2 Повышенная сила всасывания благодаря высокоэффективному двигателю класса IE2

- Электродвигатель, КПД которого соответствует классу IE2, при равной потребляемой мощности обеспечивает на 5 % большую силу всасывания, чем обычные двигатели.

IVR 100/40 Pf

- Компактная конструкция, малая занимаемая площадь
- Ручная очистка фильтра
- Звукоизоляция

Технические характеристики

Параметры электросети	ф. / В / Гц	3 / 400 / 50
Потребляемая мощность (раб.)	кВт	4,7
Расход воздуха	л/с / м³/ч	137,5 / 495
Разрежение	мбар / кПа	140 / 14
Объем мусоросборника	л	100
Площадь поверхности фильтра	м²	1,75
Класс основного фильтра		M
Уровень шума	дБ(А)	62
Длина кабеля	м	6
Номин. диаметр соединения		DN 72
Номин. диаметр принадлежн.		DN 72 / DN 52
Масса	кг	167
Размеры (Д × Ш × В)	мм	910 × 760 × 2270

Комплектация

Мусоросборник в комплекте поставки	есть
Мусоросборник для влажной уборки	–
Мусоросборник для сухой уборки	–
Система утилизации Longoras	–
Система очистки фильтра	ручная
№ для заказа	9.986-069.0

ПЫЛЕСОСЫ СРЕДНЕГО КЛАССА

Мобильные промышленные пылесосы с широкими возможностями



Пылесосы IV 60/24-2 и IV 60/36-3 оснащены, соответственно, 2 и 3 отдельно подключаемыми однофазными электродвигателями, а IV 60/30 – трехфазным двигателем.

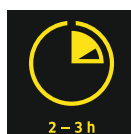

1 Удобный отсек для принадлежностей

- Большой отсек, размещенный на шасси пылесоса, позволяет уложить насадки, колесо и другие принадлежности.

2 Ручное устройство виброочистки фильтра для уменьшения производственных расходов

- Ручная очистка продлевает срок службы фильтра и снижает затраты на обслуживание и расходные материалы.

IV 60/30

IV 60/36-3

IV 60/24-2

- Антистатическое оснащение
- Индикатор состояния фильтра
- Вилка с переключением полярности

- Антистатическое оснащение
- Индикатор состояния фильтра
- Прочные колеса и поворотные ролики

- Антистатическое оснащение
- Индикатор состояния фильтра
- Прочные колеса и поворотные ролики

Технические характеристики

Параметры электросети	ф. / В / Гц	3 / 400 / 50	1 / 220-240 / 50-60	1 / 220-240 / 50-60
Потребляемая мощность (раб.)	кВт	3	3,6	2,4
Расход воздуха	л/с / м³/ч	68 / 244,8	168 / 605	112 / 403
Разрежение	мбар / кПа	286 / 28,6	235 / 23,5	235 / 23,5
Объем мусоросборника	л	60	60	60
Площадь поверхности фильтра	м²	2,3	2,3	2,3
Класс основного фильтра		M	M	M
Уровень шума	дБ(A)	75	73	73
Длина кабеля	м	8	8	8
Номин. диаметр соединения		DN 51	DN 51	DN 51
Номин. диаметр принадлежн.		DN 51	DN 51	DN 51
Масса	кг	96	72	70
Размеры (Д × Ш × В)	мм	870 × 640 × 1650	870 × 640 × 1410	870 × 640 × 1410

Комплектация

Мусоросборник в комплекте поставки		нет	нет	нет
Мусоросборник для влажной уборки		6.394-822.0	6.394-822.0	6.394-822.0
Мусоросборник для сухой уборки		6.394-821.0	6.394-821.0	6.394-821.0
Система утилизации Longporac		2.013-050.0 + 2.050-078.0	2.013-050.0 + 2.050-078.0	2.013-050.0 + 2.050-078.0
Система очистки фильтра		ручная	ручная	ручная
№ для заказа		1.573-500.0	1.573-300.0	1.573-200.0

ПЫЛЕСОСЫ СРЕДНЕГО КЛАССА

Для длительной работы с максимальной производительностью



Мощные промышленные пылесосы IVR 40 и IVR 50 оснащены долговечной турбиной с боковым каналом, рассчитанной на продолжительную непрерывную работу.



1 Эргономичная конструкция мусоросборника

- Мусоросборник аппарата IVR 50 снабжен удобной ручкой, позволяющей легко перемещать его к месту утилизации мусора.
- Компенсационный шланг и прижим обеспечивают сбор мусора непосредственно в мешок для утилизации.

2 Циклонный предварительный сепаратор

- Сепаратор оберегает фильтр, увеличивая тем самым срок его службы. Благодаря этому уменьшаются затраты и расширяется спектр применения аппарата.

IVR 50/40 Pf

IVR 40/30 Pf

IVR 40/15 Pf

- Циклонный предварительный сепаратор
- Звукоизоляция
- Мусоросборник с эргономичной ручкой
- Циклонный предварительный сепаратор
- Звукоизоляция
- Надежное размещение принадлежностей
- Циклонный предварительный сепаратор
- Звукоизоляция
- Надежное размещение принадлежностей

Технические характеристики		IVR 50/40 Pf	IVR 40/30 Pf	IVR 40/15 Pf
Параметры электросети	ф. / В / Гц	3 / 400 / 50	3 / 400 / 50	3 / 400 / 50
Потребляемая мощность (раб.)	кВт	4,7	3	1,5
Расход воздуха	л/с / м³/ч	137,5 / 495	87,5 / 315	58 / 210
Разрежение	мбар / кПа	140 / 14	260 / 26	200 / 20
Объем мусоросборника	л	50	40	40
Площадь поверхности фильтра	м²	1,75	1,75	1,75
Класс основного фильтра		M	M	M
Уровень шума	дБ(А)	62	60	56
Длина кабеля	м	6	6	6
Номин. диаметр соединения		DN 72	DN 72	DN 72
Номин. диаметр принадлежн.		DN 72 / DN 52	DN 72 / DN 52	DN 52 / DN 42
Масса	кг	161	126	107
Размеры (Д × Ш × В)	мм	850 × 760 × 1970	890 × 670 × 1560	890 × 670 × 1560
Комплектация				
Мусоросборник в комплекте поставки		есть	есть	есть
Мусоросборник для влажной уборки		–	–	–
Мусоросборник для сухой уборки		–	–	–
Система утилизации Longorac		–	–	–
Система очистки фильтра		ручная	ручная	ручная
№ для заказа		9.986-068.0	9.986-067.0	9.986-066.0

ПЫЛЕСОСЫ СРЕДНЕГО КЛАССА

Модель начального уровня в серии IVR



Промышленные пылесосы серии IVR впечатляют мобильностью, долговечностью и конструктивной прочностью. Их мощные турбины с эффективной звукоизоляцией гарантируют эффективную работу с низким уровнем шума.

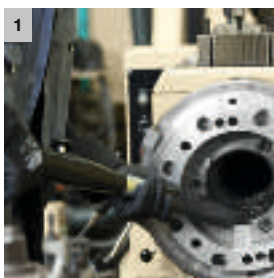
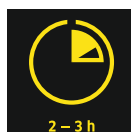

1 Прочные материалы, надежная конструкция

- Аппарат идеален для применения в металлообрабатывающей промышленности.
- Большая толщина материала (1,25 мм) и сварное выполнение большинства соединений гарантируют долгий срок службы даже при сборе абразивных веществ.

2 Низкий уровень шума

- Глушители на выпускных трубах обеспечивают работу высокопроизводительного пылесоса без интенсивного шума.

IVR 35/20-2 Pf Me

- Компактная конструкция, малая занимаемая площадь
- Циклонный предварительный сепаратор
- Мусоросборник из нержавеющей стали

Технические характеристики

Параметры электросети	ф. / В / Гц	1 / 220–240 / 50–60
Потребляемая мощность (раб.)	кВт	2
Расход воздуха	л/с / м³/ч	100 / 360
Разрежение	мбар / кПа	220 / 22
Объем мусоросборника	л	35
Площадь поверхности фильтра	м²	1,4
Класс основного фильтра		M
Уровень шума	дБ(А)	75
Длина кабеля	м	6
Номин. диаметр соединения		DN 52
Номин. диаметр принадлежн.		DN 52 / DN 42
Масса	кг	58
Размеры (Д × Ш × В)	мм	740 × 580 × 1105

Комплектация

Мусоросборник в комплекте поставки	есть
Мусоросборник для влажной уборки	–
Мусоросборник для сухой уборки	–
Система утилизации Longoras	–
Система очистки фильтра	ручная
№ для заказа	9.986-065.0

ПЫЛЕСОСЫ КОМПАКТНОГО КЛАССА

С трехфазным приводом для непрерывной работы



Пылесос IVC 60/30, оснащенный трехфазным двигателем, практически не требующим обслуживания, пригоден для интенсивной многосменной эксплуатации. Надежная система отключения при заполнении мусоросборника жидкостью и высокоэффективная система очистки фильтра Tact² гарантируют уверенное решение любых задач влажной и сухой уборки.

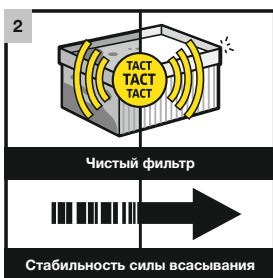

1 Износостойкая турбина с боковым каналом

- Турбина с боковым каналом обеспечивает высокую силу всасывания и отличается долгим сроком службы (мин. ресурс 20.000 ч). Поэтому аппараты прекрасно подходят для работы в несколько смен.

2 Автоматическая система очистки фильтра Tact²

- Самоочистка обоих фильтров обеспечивается мощными пневматическими импульсами. Автоматизированный процесс очистки гарантирует работу без перерывов, долгий срок службы фильтра и стабильность силы всасывания.

IVC 60/30 Tact²

IVC 60/30 Ap

- Антистатическое оснащение
- Отключение при заполнении мусоросборника жидкостью
- Предварительный циклонный сепаратор

- Антистатическое оснащение
- Ручная очистка фильтра
- Предварительный циклонный сепаратор

Технические характеристики

Параметры электросети	ф. / В / Гц	3 / 400 / 50	3 / 400 / 50
Потребляемая мощность (раб.)	кВт	3	3
Расход воздуха	л/с / м³/ч	68 / 244,8	68 / 244,8
Разрежение	мбар / кПа	286 / 28,6	286 / 28,6
Объем мусоросборника	л	60	60
Площадь поверхности фильтра	м²	1,9	1,9
Класс основного фильтра		M	M
Уровень шума	дБ(А)	77	77
Длина кабеля	м	7,5	5
Номин. диаметр соединения		DN 72	DN 72
Номин. диаметр принадлежн.		DN 52 / DN 42	DN 72 / DN 52 / DN 42
Масса	кг	95	95
Размеры (Д × Ш × В)	мм	970 × 690 × 1240	970 × 690 × 1240

Комплектация

Мусоросборник в комплекте поставки	60 л	60 л
Мусоросборник для влажной уборки	–	–
Мусоросборник для сухой уборки	–	–
Система утилизации Longorac	2.013-050.0	2.013-050.0
Система очистки фильтра	автоматическая	ручная
№ для заказа	1.576-101.0	1.576-107.0

ПЫЛЕСОСЫ КОМПАКТНОГО КЛАССА

Двухмоторные силачи



Эти аппараты начального уровня имеют 2 электродвигателя. Как базовая, так и стандартная модель оснащены прочным легкоподвижным шасси с механизмом, обеспечивающим удобное снятие мусоросборника из нержавеющей стали. Электронное управление двигателями минимизирует пусковые токи.

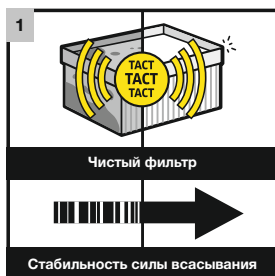
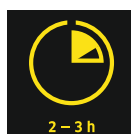

1 Автоматическая система очистки фильтра Tact²

- Самоочистка фильтра обеспечивается мощными пневматическими импульсами. Автоматизированный процесс очистки гарантирует стабильность силы всасывания, снижение затрат на обслуживание и продление срока службы фильтра.

2 2 всасывающие турбины

- Две турбины обеспечивают высокую производительность уборки. Электронное управление двигателями препятствует возникновению больших пусковых токов.

IVC 60/24-2 Tact²

IVC 60/24-2 Ap

IVC 60/24-2 Tact² M

- Антистатическое оснащение
- Отключение при заполнении мусоросборника жидкостью
- Предварительный циклонный сепаратор
- Антистатическое оснащение
- Ручная очистка фильтра
- Предварительный циклонный сепаратор
- Антистатическое оснащение
- Сертификат пригодности для сбора пыли категории M
- Предварительный циклонный сепаратор

Технические характеристики

Параметры электросети	ф. / В / Гц	1 / 220-240 / 50-60	1 / 220-240 / 50-60	1 / 220-240 / 50-60
Потребляемая мощность (раб.)	кВт	2,4	2,4	2,4
Расход воздуха	л/с / м³/ч	148 / 532	148 / 532	148 / 532
Разрежение	мбар / кПа	254 / 25,4	254 / 25,4	254 / 25,4
Объем мусоросборника	л	60	60	60
Площадь поверхности фильтра	м²	0,95	0,95	0,95
Класс основного фильтра		M	M	M
Уровень шума	дБ(А)	73	73	73
Длина кабеля	м	10	8	8
Номин. диаметр соединения		DN 72	DN 72	DN 72
Номин. диаметр принадлежн.		DN 52 / DN 42	DN 72 / DN 52 / DN 42	DN 52 / DN 42
Масса	кг	60	60	60
Размеры (Д × Ш × В)	мм	970 × 690 × 995	970 × 690 × 995	970 × 690 × 995

Комплектация

Мусоросборник в комплекте поставки	60 л	60 л	60 л
Мусоросборник для влажной уборки	–	–	–
Мусоросборник для сухой уборки	–	–	–
Система утилизации Longporac	2.013-050.0	2.013-050.0	–
Система очистки фильтра	автоматическая	полуавтоматическая	автоматическая
№ для заказа	1.576-100.0	1.576-104.0	1.576-105.0

ПЫЛЕСОСЫ КОМПАКТНОГО КЛАССА



Экономия времени и средств благодаря системе Longorac

Наши базовые модели IVC 60/24-2 и IVC 60/30 предлагаются и в вариантах, серийно оснащаемых системой утилизации мусора Longorac, обеспечивающей экономию времени и значительное уменьшение эксплуатационных расходов в сравнении с использованием обычных мешков для утилизации.

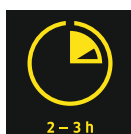

1 Система утилизации Longorac

- Рукав 22-метровой длины, разделяемый на отдельные мешки, обеспечивает утилизацию собираемого мусора с экономией времени.
- Обеспечивается повышенная экономичность в сравнении с использованием обычных мешков для утилизации.

2 Автоматическая система очистки фильтра Tact²

- Самоочистка обоих фильтров обеспечивается мощными пневматическими импульсами. Автоматизированный процесс очистки гарантирует работу без перерывов, долгий срок службы фильтра и стабильность силы всасывания.

IVC 60/30 Tact² Lp

IVC 60/24-2 Tact² Lp

- Система утилизации Longorac
- Антистатическое оснащение
- Предварительный циклонный сепаратор

- Система утилизации Longorac
- Антистатическое оснащение
- Предварительный циклонный сепаратор

Технические характеристики

Параметры электросети	ф. / В / Гц	3 / 400 / 50	1 / 220-240 / 50-60
Потребляемая мощность (раб.)	кВт	3	2,4
Расход воздуха	л/с / м³/ч	68 / 244,8	148 / 532
Разрежение	мбар / кПа	286 / 28,6	254 / 25,4
Объем мусоросборника	л	60	60
Площадь поверхности фильтра	м²	1,9	0,95
Класс основного фильтра		M	M
Уровень шума	дБ(А)	77	73
Длина кабеля	м	7,5	10
Номин. диаметр соединения		DN 72	DN 72
Номин. диаметр принадлежн.		DN 52 / DN 42	DN 52 / DN 42
Масса	кг	95	60
Размеры (Д × Ш × В)	мм	970 × 690 × 1240	970 × 690 × 995

Комплектация

Мусоросборник в комплекте поставки	–	–
Мусоросборник для влажной уборки	–	–
Мусоросборник для сухой уборки	–	–
Система утилизации Longorac	входит в комплект поставки	входит в комплект поставки
Фильтр	плоский складчатый	плоский складчатый
№ для заказа	1.576-115.0	1.576-114.0

ПЫЛЕСОСЫ КОМПАКТНОГО КЛАССА

Для непрерывного сбора пыли



Компактные пылесосы модельного ряда IVC 60/12-1, оснащенные приводом с электронным управлением, как нельзя лучше подходят для стационарной эксплуатации в непрерывном режиме.

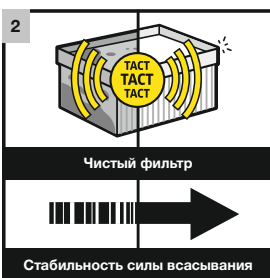
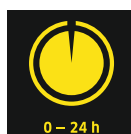

1 Способность к продолжительной работе

- Износостойкие бесконтактные двигатели с электронным коммутатором, минимальный ресурс которых составляет 5000 ч, идеально подходят для эксплуатации в 3 смены.

2 Автоматическая система очистки фильтра Tact

- Самоочистка обоих фильтров обеспечивается мощными пневматическими импульсами. Автоматизированный процесс очистки гарантирует стабильность силы всасывания.

IVC 60/12-1 Tact Ec

- Антистатическое оснащение
- Отключение при заполнении мусоросборника жидкостью
- Предварительный циклонный сепаратор

Технические характеристики

Параметры электросети	ф. / В / Гц	1 / 220-240 / 50-60
Потребляемая мощность (раб.)	кВт	1,2
Расход воздуха	л/с / м³/ч	62,5 / 225
Разрежение	мбар / кПа	244 / 24,4
Объем мусоросборника	л	60
Площадь поверхности фильтра	м²	0,95
Класс основного фильтра		M
Уровень шума	дБ(A)	74
Длина кабеля	м	10
Номин. диаметр соединения		DN 72
Номин. диаметр принадлежн.		DN 52 / DN 42
Масса	кг	59
Размеры (Д × Ш × В)	мм	970 × 690 × 995

Комплектация

Мусоросборник в комплекте поставки	60 л
Мусоросборник для влажной уборки	–
Мусоросборник для сухой уборки	–
Система утилизации Longorac	2.013-050.0
Система очистки фильтра	автоматическая
№ для заказа	1.576-102.0

СЕРТИФИЦИРОВАННАЯ БЕЗОПАСНОСТЬ ДЛЯ ВЫПОЛНЕНИЯ РАБОТ НА ВЗРЫВООПАСНЫХ УЧАСТКАХ

К пылесосам, применяемым на взрывоопасных участках, предъявляются самые высокие требования, регламентированные директивой ЕС 2014/34 и национальным законодательством. Взрывозащищенные пылесосы Kärcher, сертифицированные на соответствие вышеуказанной директиве, гарантируют максимальную безопасность выполнения уборочных работ.

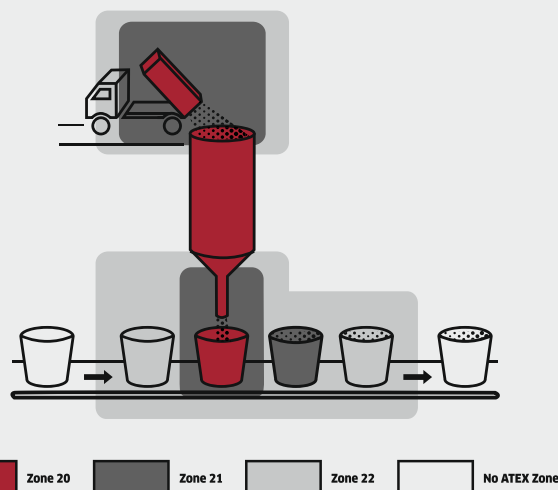

Разделение взрывоопасных участков на зоны

В случае образования опасных объемов горючей пыли или газов, которые, смешиваясь с воздухом, могут воспламениться при наличии соответствующего источника воспламенения, возникает серьезная опасность взрыва. Если на производственных участках имеются условия, способствующие образованию взрывоопасных смесей, необходимо в соответствии с директивой ЕС 999/92 и/или местными предписаниями определить, к каким зонам взрывоопасности относятся такие участки.

Зона 22

Все взрывозащищенные пылесосы Kärcher сертифицированы на соответствие требованиям, предъявляемым к эксплуатации оборудования во взрывоопасной зоне 22, то есть на участках возможного кратковременного формирования взрывоопасной атмосферы, вызванного наличием горючей пыли. В таких местах требуется исключение или надежная изоляция любых потенциальных источников воспламенения.

Типичные отрасли с взрывоопасными условиями производства

- Фармацевтическая и химическая промышленность.
- Пищевая промышленность.
- металлообрабатывающая промышленность.
- Производство бумаги.

Другие примеры Вы найдете в обзоре на стр. 288.

Горючая пыль

Вероятность образования взрывоопасной смеси определяется, в основном, размерами частиц распределенной в воздухе пыли. В качестве принципиально опасных рассматриваются различные виды горючей пыли с размерами частиц менее 0,5 мм.

Примеры взрывоопасной пыли

Порошковые лакокрасочные материалы, шлифовальная пыль, образующаяся при обработке металлов, древесины и полимерных материалов, мука, порошковое молоко, порошкообразные медикаменты (например, аскорбиновая кислота, ибупрофен и др.).

ВЗРЫВОЗАЩИЩЕННЫЕ ПЫЛЕСОСЫ

Надежное решение для работы на взрывоопасных участках



Эти аппараты среднего класса, рассчитанные на эксплуатацию на участках с возможным кратковременным формированием взрывоопасной атмосферы, оснащаются мощной турбиной с боковым каналом, пригодной для работы в несколько смен.

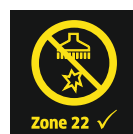

1 Выносливость и многофункциональность

- Долговечная турбина с боковым каналом позволяет эксплуатировать пылесосы IV 60/27-1 M B1 и IV 60/30 M B1 в стационарном многосменном режиме. Широкий ассортимент принадлежностей гарантирует простое и экономичное решение разнообразных задач чистки.

2 Испытаны по категориям M и B1 (Z22)

- Пылесосы IV 60/27-1 M B1 и IV 60/30 M B1 пригодны для сбора пыли средней степени опасности, а также для эксплуатации на взрывоопасных участках классов ST 1, ST 2 и ST 3 в зоне 22.

IV 60/30 M B1 (Z22)

IV 60/27-1 M B1 (Z22)

- Антистатическое оснащение
- Индикатор состояния фильтра
- Вилка с переключением полярности

- Антистатическое оснащение
- Индикатор состояния фильтра
- Прочные колеса и поворотные ролики

Технические характеристики

Параметры электросети	ф. / В / Гц	3 / 400 / 50	1 / 220-240 / 50
Потребляемая мощность (раб.)	кВт	3	2,7
Расход воздуха	л/с / м³/ч	68 / 244	65 / 234
Разрежение	мбар / кПа	286 / 28,6	240 / 24
Объем мусоросборника	л	60	60
Площадь поверхности фильтра	м²	1,8	1,8
Класс основного фильтра		M	M
Уровень шума	дБ(A)	75	71
Длина кабеля	м	8	10
Номин. диаметр соединения		DN 51	DN 51
Номин. диаметр принадлежн.		DN 51	DN 51
Масса	кг	90	100
Размеры (Д × Ш × В)	мм	870 × 640 × 1820	920 × 640 × 1820

Комплектация

Мусоросборник в комплекте поставки	нет	нет
Мусоросборник для сухой уборки	6.394-821.0	6.394-821.0
Категория пыли	M	M
Исполнение	Z22	Z22
Система очистки фильтра	ручная	ручная
№ для заказа	1.573-551.0	1.573-151.0

ВЗРЫВОЗАЩИЩЕННЫЕ ПЫЛЕСОСЫ



Изображение может отличаться от вида реального пылесоса.

Безопасность без компромиссов: аппараты экстра-класса

Максимальная безопасность в сочетании с высочайшей силой всасывания и долгим сроком службы фильтра: наши новые взрывозащищенные пылесосы впечатляют во всех отношениях. Большие гофрированные фильтры обеспечивают надежную защиту от взрывоопасной пыли даже при ее сборе в больших объемах.



1 Плавный пуск для защиты электросети

- Низкий пусковой ток исключает резкое падение напряжения в электросети.
- Уменьшенные пиковые значения энергопотребления обеспечивают экономию затрат на электроэнергию.
- Для эксплуатации аппарата достаточно предохранителя низкого номинала (при силе тока до 5,5 А достаточно предохранителя на 16 А).

2 Удобный механизм отсоединения мусоросборника

- Быстрое и легкое отсоединение мусоросборника.
- Практичная ручка мусоросборника облегчает его доставку к месту утилизации мусора.
- Большие ролики, рассчитанные на промышленные условия эксплуатации, позволяют легко перемещать целиком заполненный мусоросборник даже по неровным полам.

3 Инновационная звукоизоляция

- Камерный глушитель эффективно ослабляет шум работающего аппарата.
- Низкий уровень шума способствует охране здоровья работников.

4 Пригодность для уборки на взрывоопасных участках

- Взрывозащищенные пылесосы серии IVS, соответствующие последнему слову техники, гарантируют максимальную безопасность.
- Аппараты обеспечивают надежный сбор взрывоопасной и вредной для здоровья пыли.

ТЕХНИЧЕСКИЕ ХАРАКТЕРИСТИКИ И КОМПЛЕКТАЦИЯ

		IVS 100/75 M Z22	IVS 100/55 M Z22	IVS 100/40 M Z22
		<ul style="list-style-type: none"> ■ Антистатическое оснащение ■ Фильтр очень большой площади ■ Ручная очистка фильтра 	<ul style="list-style-type: none"> ■ Антистатическое оснащение ■ Фильтр очень большой площади ■ Ручная очистка фильтра 	<ul style="list-style-type: none"> ■ Антистатическое оснащение ■ Фильтр очень большой площади ■ Ручная очистка фильтра
Технические характеристики				
Параметры электросети	ф. / В / Гц	3 / 400 / 50	3 / 400 / 50	3 / 400 / 50
Потребляемая мощность (раб.)	кВт	7,5	5,5	4
Расход воздуха	л/с / м³/ч	149 / 536	139 / 500	139 / 500
Разрежение	мбар / кПа	360 / 36	250 / 25	150 / 15
Объем мусоросборника	л	100	100	100
Площадь поверхности фильтра	м²	2,2	2,2	2,2
Класс основного фильтра		M	M	M
Уровень шума	дБ(А)	75	72	72
Длина кабеля	м	8	8	8
Номин. диаметр соединения		DN 72	DN 72	DN 72
Номин. диаметр принадлежн.		DN 72 / DN 52	DN 72 / DN 52	DN 72 / DN 52
Масса	кг	188	155	140
Размеры (Д × Ш × В)	мм	1215 × 674 × 1509	1215 × 674 × 1509	1215 × 674 × 1509
Комплектация				
Мусоросборник в комплекте поставки		100 л	100 л	100 л
Мусоросборник для сухой уборки		–	–	–
Категория пыли		M	M	M
Исполнение		Z22	Z22	Z22
Система очистки фильтра		ручная	ручная	ручная
№ для заказа		9.987-900.0	9.987-899.0	9.987-898.0

ВЗРЫВОЗАЩИЩЕННЫЕ ПЫЛЕСОСЫ

Для уборки на взрывоопасных участках



Эти компактные промышленные пылесосы сертифицированы для выполнения работ на участках с возможным кратковременным формированием взрывоопасной атмосферы. Они оснащаются инновационными электродвигателями, обеспечивающими длительную непрерывную работу.

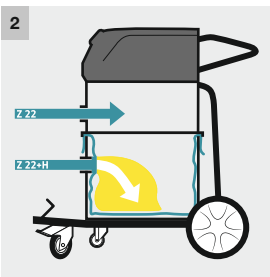
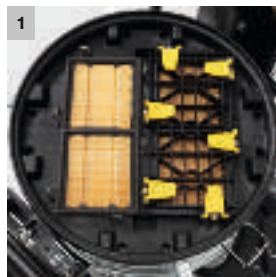
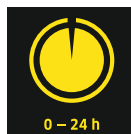

1 Компактный плоский складчатый фильтр

- Малогабаритный плоский складчатый фильтр обеспечивает эффективную фильтрацию при компактных размерах пылесоса.

2 Концепция 2-ступенчатой фильтрации

- При сборе вредной для здоровья пыли используется кассетный фильтр класса H. При этом всасывающий шланг присоединяется к нижнему входному штуцеру аппарата.
- Если взрывоопасная пыль не представляет серьезной угрозы здоровью, шланг присоединяется к верхнему штуцеру, и кассетный фильтр не используется.

IVC 60/30 Ap M Z22

IVC 60/12-1 Ec H Z22

- Сертификат соответствия директиве ЕС 94/9
- Ручная очистка фильтра
- Антистатическое оснащение

- Сертификат соответствия стандарту DIN EN 60335-2-69:2010
- Утилизация мусора без распространения пыли
- Антистатическое оснащение

Технические характеристики			
Параметры электросети	ф. / В / Гц	3 / 400 / 50	1 / 220-240 / 50-60
Потребляемая мощность (раб.)	кВт	3	1,2
Расход воздуха	л/с / м³/ч	68 / 244	62,5 / 225
Разрежение	мбар / кПа	286 / 28,6	244 / 24,4
Объем мусоросборника	л	60	60
Площадь поверхности фильтра	м²	1,9	0,95
Класс основного фильтра		M	H
Уровень шума	дБ(А)	77	76
Длина кабеля	м	8	10
Номин. диаметр соединения		DN 72	DN 72
Номин. диаметр принадлежн.		DN 42	DN 42
Масса	кг	95	59
Размеры (Д × Ш × В)	мм	970 × 690 × 1240	970 × 690 × 995
Комплектация			
Мусоросборник в комплекте поставки		60 л	60 л
Мусоросборник для сухой уборки		-	-
Категория пыли		M	H
Исполнение		ручная	Z22
Система очистки фильтра		ручная	-
№ для заказа		1.576-106.0	1.576-103.0

ВСТРАИВАЕМЫЕ ПЫЛЕСОСЫ

Малогабаритные аппараты для сбора пыли и стружки



Компактность и малая габаритная высота пылесосов Kärcher серии IVR-B позволяют найти для них место даже в цехах, полностью заставленных технологическим оборудованием.

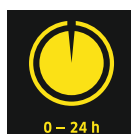

1 Колесики для повышения мобильности (опция)

- Предлагаемые в качестве опции колесики позволяют легко перемещать аппарат с одного участка на другой.

2 Патронный фильтр большой площади

- Фильтр обеспечивает продолжительную эффективную работу пылесоса.

IVR-B 50/30

IVR-B 30/15 Me

- Малая габаритная высота
- Патронный фильтр
- Звукоизоляция

- Малая габаритная высота
- Патронный фильтр
- Мусоросборник из нержавеющей стали

Технические характеристики

Параметры электросети	ф. / В / Гц	3 / 400 / 50	3 / 400 / 50
Потребляемая мощность (раб.)	кВт	3	1,5
Расход воздуха	л/с / м³/ч	87,5 / 315	58 / 210
Разрежение	мбар / кПа	260 / 26	200 / 20
Объем мусоросборника	л	50	30
Площадь поверхности фильтра	м²	0,7	0,7
Класс основного фильтра		M	M
Уровень шума	дБ(А)	70	70
Длина кабеля	м	6	6
Номин. диаметр соединения		DN 52	DN 52
Номин. диаметр принадлежн.		DN 52 / DN 42	DN 52 / DN 42
Масса	кг	79	52
Размеры (Д × Ш × В)	мм	850 × 550 × 610	700 × 400 × 677

Комплектация

Мусоросборник в комплекте поставки	есть	есть
Колесики (опция)	9.986-099.0	9.986-099.0
№ для заказа	9.986-073.0	9.986-072.0

ПЫЛЕСОСЫ ДЛЯ СБОРА ЖИДКОСТЕЙ И СТРУЖКИ



Превосходное решение для непрерывной работы

Мощные пылесосы для сбора жидкостей и стружки, легко удаляющие с поверхностей воду, масла или смазочно-охлаждающие эмульсии, в т. ч. смешанные со стружкой, прекрасно подходят для сложных условий непрерывной промышленной эксплуатации.



1 Долговечная турбина с боковым каналом

- Турбина с боковым каналом обеспечивает высокую силу всасывания и отличается высокой износостойкостью. Поэтому аппараты прекрасно подходят для работы в несколько смен.

2 Оптический индикатор заполнения мусоросборника

- В процессе работы обеспечивается постоянный контроль уровня собираемой жидкости.
- При необходимости слив жидкости может производиться через шланг для контроля уровня.

IVR-L 100/30

- Шасси с разгрузочным механизмом
- Компактная конструкция, малая занимаемая площадь
- Звукоизоляция

Технические характеристики

Параметры электросети	ф. / В / Гц	3 / 400 / 50
Потребляемая мощность (раб.)	кВт	3
Расход воздуха	л/с / м³/ч	89 / 320
Разрежение	мбар / кПа	260 / 26
Объем мусоросборника	л	100
Площадь поверхности фильтра	м²	0,45
Уровень шума	дБ(А)	60
Длина кабеля	м	6
Номин. диаметр соединения		DN 72
Номин. диаметр принадлежн.		DN 72 / DN 52
Масса	кг	136
Размеры (Д × Ш × В)	мм	850 × 760 × 1800

Комплектация

Автомат. уровневый выключатель	-
№ для заказа	9.986-064.0

ПЫЛЕСОСЫ ДЛЯ СБОРА ЖИДКОСТЕЙ И СТРУЖКИ



Специальные аппараты колоссальной вместимости

Пылесосы IVR-L 120 с мусоросборниками объемом 120 л гарантируют самые длительные интервалы непрерывной работы. При этом маслостойкое исполнение позволяет удалять любые маслосмазочные материалы.

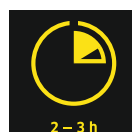

1 Новая приводная головка для повышения надежности, производительности и удобства применения

- Малый вес приводной головки упрощает транспортировку аппарата, его техническое обслуживание и утилизацию мусора.
- Подвешивание кабеля на головке пылесоса исключает его повреждение при транспортировке.

2 Работа в секторе 360°

- Поворотный разъем для всасывающего шланга в головке пылесоса исключает скручивание шланга и позволяет выполнять работы со всех сторон.

		IVR-L 120/24-2 Tc Me Dp	IVR-L 120/24-2 Tc Me	IVR-L 120/24-2 Tc
		<ul style="list-style-type: none"> ■ Откидное шасси ■ Корпус и мусоросборник из нержавеющей стали ■ Возможность эксплуатации с бочечным насосом 	<ul style="list-style-type: none"> ■ Откидное шасси ■ Корпус и мусоросборник из нержавеющей стали ■ Оптический индикатор заполнения мусоросборника 	<ul style="list-style-type: none"> ■ Откидное шасси ■ Оптический индикатор заполнения мусоросборника
Технические характеристики				
Параметры электросети	ф. / В / Гц	1 / 220–240 / 50–60	1 / 220–240 / 50–60	1 / 220–240 / 50–60
Потребляемая мощность (раб.)	кВт	2,4	2,4	2,4
Расход воздуха	л/с / м³/ч	148 / 532	148 / 532	148 / 532
Разрежение	мбар / кПа	235 / 23,5	235 / 23,5	235 / 23,5
Объем мусоросборника	л	120	120	120
Площадь поверхности фильтра	м²	0,45	0,45	0,45
Уровень шума	дБ(А)	76	76	76
Длина кабеля	м	6	6	6
Номин. диаметр соединения		DN 52	DN 52	DN 52
Номин. диаметр принадлежн.		DN 52 / DN 42	DN 52 / DN 42	DN 52 / DN 42
Масса	кг	–	–	–
Размеры (Д × Ш × В)	мм	745 × 710 × 1420	745 × 710 × 1420	745 × 710 × 1420
Комплектация				
Автомат. уровневый выключатель		–	–	–
№ для заказа		9.987-890.0	9.987-889.0	9.987-888.0

ПЫЛЕСОСЫ ДЛЯ СБОРА ЖИДКОСТЕЙ И СТРУЖКИ



Мощные двухмоторные аппараты

Двухмоторные пылесосы серии IVR-L в разных вариантах исполнения – с мусоросборником из нержавеющей стали, с откидным шасси или с бочечным насосом – гарантируют эффективное решение самых разнообразных задач.

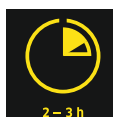

1 Новая приводная головка для повышения надежности, производительности и удобства применения

- Малый вес приводной головки упрощает транспортировку аппарата, его техническое обслуживание и утилизацию мусора.
- Подвешивание кабеля на головке пылесоса исключает его повреждение при транспортировке.
- Дефлектор на выходе потока воздуха позволяет избежать загрязнения моторного узла.

2 Работа в секторе 360°

- Поворотный разъем для всасывающего шланга в головке пылесоса исключает скручивание шланга и позволяет выполнять работы со всех сторон.

3 Практичное откидное шасси

- Для легкого и безопасного опорожнения мусоросборника достаточно отклонить его назад.

4 Аккуратное размещение принадлежностей

- Подвеска для всасывающего шланга и держатели для принадлежностей обеспечивают постоянную готовность пылесоса к применению.

ТЕХНИЧЕСКИЕ ХАРАКТЕРИСТИКИ И КОМПЛЕКТАЦИЯ

		IVR-L 100/24-2 Tc Me Dp	IVR-L 100/24-2 Tc Me	IVR-L 100/24-2 Tc
		<ul style="list-style-type: none"> ■ Откидное шасси ■ Корпус и мусоросборник из нержавеющей стали ■ Возможность эксплуатации с бочечным насосом 	<ul style="list-style-type: none"> ■ Откидное шасси ■ Корпус и мусоросборник из нержавеющей стали ■ Оптический индикатор заполнения мусоросборника 	<ul style="list-style-type: none"> ■ Откидное шасси ■ Оптический индикатор заполнения мусоросборника
Технические характеристики				
Параметры электросети	В / Гц	220–240 / 50–60	220–240 / 50–60	220–240 / 50–60
Потребляемая мощность (раб.)	кВт	2,4	2,4	2,4
Расход воздуха	л/с / м³/ч	148 / 532	148 / 532	148 / 532
Разрежение	мбар / кПа	235 / 23,5	235 / 23,5	235 / 23,5
Объем мусоросборника	л	100	100	100
Площадь поверхности фильтра	м²	0,45	0,45	0,45
Уровень шума	дБ(А)	76	76	76
Длина кабеля	м	6	6	6
Номин. диаметр соединения		DN 52	DN 52	DN 52
Номин. диаметр принадлежн.		DN 52 / DN 42	DN 52 / DN 42	DN 52 / DN 42
Масса	кг	59	55	58
Размеры (Д × Ш × В)	мм	740 × 620 × 1180	740 × 620 × 1180	740 × 620 × 1180
Комплектация				
Автомат. уровневый выключатель		–	–	–
№ для заказа		9.987-887.0	9.987-886.0	9.987-885.0

		IVR-L 100/24-2 Me	IVR-L 100/24-2
		<ul style="list-style-type: none"> ■ Компактная конструкция, малая занимаемая площадь ■ Корпус и мусоросборник из нержавеющей стали 	<ul style="list-style-type: none"> ■ Компактная конструкция, малая занимаемая площадь ■ Оптический индикатор заполнения мусоросборника
Технические характеристики			
Параметры электросети	В / Гц	220–240 / 50–60	220–240 / 50–60
Потребляемая мощность (раб.)	кВт	2,4	2,4
Расход воздуха	л/с / м³/ч	148 / 532	148 / 532
Разрежение	мбар / кПа	235 / 23,5	235 / 23,5
Объем мусоросборника	л	100	100
Площадь поверхности фильтра	м²	0,45	0,45
Уровень шума	дБ(А)	76	76
Длина кабеля	м	6	6
Номин. диаметр соединения		DN 52	DN 52
Номин. диаметр принадлежн.		DN 52 / DN 42	DN 52 / DN 42
Масса	кг	50	51
Размеры (Д × Ш × В)	мм	640 × 620 × 1060	640 × 620 × 1060
Комплектация			
Автомат. уровневый выключатель		–	–
№ для заказа		9.987-884.0	9.987-883.0

ПЫЛЕСОСЫ ДЛЯ СБОРА ЖИДКОСТЕЙ И СТРУЖКИ

Мощные аппараты начального уровня для сбора жидкостей



Аппараты серии IVR-L, предназначенные для металлообрабатывающих предприятий, отличаются особой прочностью конструкции и долгим сроком службы в сложных условиях повседневной эксплуатации.

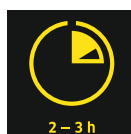

1 Долговечность

- Высококачественные материалы и их надежное сварное соединение гарантируют долгий срок службы аппарата.
- Маслостойкий сетевой кабель, входящий в стандартную комплектацию, также способствует длительной бесперебойной работе.

2 Поплавковый прерыватель воздушного потока

- Шарообразный поплавок, установленный в головке пылесоса, прерывает поток всасываемого воздуха при полном заполнении мусоросборника жидкостью.
- Поплавок выполняет функцию аварийного отключения. При повторном включении пылесоса фильтр должен быть сухим.

IVR-L 65/12-1 Tc

IVR-L 40/12-1

- Откидное шасси
- Компактная конструкция, малая занимаемая площадь
- Оптический индикатор заполнения мусоросборника

- Компактная конструкция, малая занимаемая площадь
- Оптический индикатор заполнения мусоросборника

Технические характеристики

Параметры электросети	ф. / В / Гц	1 / 220–240 / 50–60	1 / 220–240 / 50–60
Потребляемая мощность (раб.)	кВт	1,2	1,2
Расход воздуха	л/с / м³/ч	59 / 212,4	59 / 212,4
Разрежение	мбар / кПа	230 / 23	230 / 23
Объем мусоросборника	л	65	40
Площадь поверхности фильтра	м²	0,25	0,25
Уровень шума	дБ(А)	71	71
Длина кабеля	м	6	6
Номин. диаметр соединения		DN 52	DN 52
Номин. диаметр принадлежн.		DN 42	DN 42
Масса	кг	43	36
Размеры (Д × Ш × В)	мм	742 × 500 × 1100	711 × 523 × 960

Комплектация

Автомат. уровеньный выключатель	■	■
№ для заказа	9.986-055.0	9.986-054.0

ПЫЛЕСОСЫ ДЛЯ СБОРА ЖИДКОСТЕЙ И СТРУЖКИ



Надежный пылесос с изменением направления воздушного потока

Этот мощный пылесос для сбора жидкостей оснащен двумя байпасными турбинами. Возможность изменения направления воздушного потока позволяет быстро возвращать собираемые жидкости в производственный процесс.

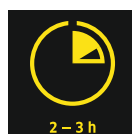

2 – 3 h

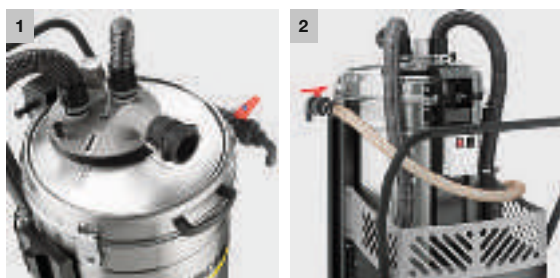

1 Удобное переключение направления воздушного потока

- Простое переключение режимов позволяет выливать из мусоросборника собранную аппаратом жидкость.

2 2 тангенциальные турбины с электронным управлением

- Две турбины обеспечивают высокую силу всасывания.
- При заполнении мусоросборника аппарат автоматически отключается.

IVL 50/24-2

- Простое изменение направления воздушного потока
- Электронное управление двигателями
- Мусоросборник из нержавеющей стали

Технические характеристики

Параметры электросети	ф. / В / Гц	1 / 220–240 / 50–60
Потребляемая мощность (раб.)	кВт	2,4
Расход воздуха	л/с / м³/ч	112 / 403
Разрежение	мбар / кПа	235 / 23,5
Объем мусоросборника	л	50
Площадь поверхности фильтра	м²	1
Уровень шума	дБ(А)	73
Длина кабеля	м	8
Номин. диаметр соединения		DN 51
Номин. диаметр принадлежн.		DN 51
Масса	кг	110
Размеры (Д × Ш × В)	мм	980 × 650 × 1250

Комплектация

Автомат. ур. выключатель



№ для заказа

1.573-952.0

ВСЕ НЕОБХОДИМЫЕ ПРИНАДЛЕЖНОСТИ ДЛЯ ЛЮБЫХ ОТРАСЛЕЙ

Широкий ассортимент принадлежностей открывает практически неограниченные возможности применения промышленных пылесосов. Например, в него входят шланги разных диаметров из разных материалов, оптимальных для сбора различных производственных отходов. При этом все шланги могут быть легко удлинены и имеют – как и все другие принадлежности – электропроводное исполнение.



Содержание – Принадлежности для промышленных пылесосов

Комплекты принадлежностей	Стр. 314
Всасывающие шланги	Стр. 318
Насадки	Стр. 324
Колена и удлинительные трубки	Стр. 330
Мусоросборники и предварительные сепараторы	Стр. 332
Соединительные элементы и запасные части	Стр. 336
Фильтры и мешки для утилизации	Стр. 340
Прочие принадлежности	Стр. 344







1 Номинальные диаметры принадлежностей для промышленных пылесосов

Разные серии промышленных пылесосов Kärcher оснащаются принадлежностями с разным номинальным диаметром: принадлежности размеров DN 51 и 61 подходят к аппаратам IV и IVL, а размеров DN 42, 52 и 72 – к аппаратам IVC, IVS и IVR. При этом принадлежности двух разных систем могут комбинироваться при помощи адаптеров.

2 Принадлежности для взрывозащищенных пылесосов

Все принадлежности для промышленных пылесосов являются электропроводными. Принадлежности для взрывозащищенных аппаратов отдельно сертифицируются вместе с соответствующими моделями, которые должны эксплуатироваться только со специально предназначенными для этого принадлежностями.

Изготовление шлангов произвольной длины

	Наименование	Шт.	DN 42	DN 52	DN 72
	Всасывающий шланг необходимой длины из требуемого материала (приобретается метражом)	1			
и	 Соединитель DN 72 для соединения шланга выбранного диаметра с пылесосом серии IVC	1	6.902-178.0	6.902-177.0	6.902-173.0
или	 Соединитель для соединения с пылесосом серии IVR и присоединения удлинительного шланга	1	6.902-170.0	6.902-168.0	6.902-173.0
и	 Поворотный соединитель для присоединения принадлежностей	1	6.902-172.0	6.902-169.0	6.902-175.0
и	 Хомут 40–60 мм	2	6.902-167.0	6.902-167.0	6.902-176.0
и	 Манжета для шланга	2	6.902-171.0	6.902-166.0	6.902-174.0



ПЫЛЕСОСЫ

КОМПЛЕКТЫ ПРИНАДЛЕЖНОСТЕЙ



Принадлежности Kärcher промышленного назначения изготавливаются из высококачественных материалов, гарантирующих эффективную уборку в любых условиях и возможность без опасений всасывать даже металлическую стружку и другой мусор с острыми кромками.

		№ для заказа	Кол-во	Номин. диаметр	Описание
Комплекты принадлежностей для аппаратов IVC, IVS, IVR (3-фазных)					
Комплект для сбора сухой мелкой пыли (принадлежности с фиксацией винтом)	1	2.869-106.0	6 предм.	DN 42	Всасыв. шланг из ПВХ, 3 м, DN 42 (6.907-292.0); колено DN 42 (6.902-202.0); удлин. трубка, 750 мм, DN 42 (6.902-182.0); насадка для пола, 370 мм, DN 42 (6.902-185.0); щел. насадка, пластм., 13 мм, DN 42 (6.902-195.0); круглая щетка, углов., DN 42 (6.902-193.0).
Комплект для сбора жидкостей с твердыми веществами (принадлежности с фиксацией винтом)	2	2.869-107.0	6 предм.	DN 42	Всасыв. шланг из мет. / полиурет., 3 м, DN 42 (6.907-304.0); колено, DN 42 (6.902-202.0); удлин. трубка, 750 мм, DN 42 (6.902-182.0); насадка для пола, 370 мм, DN 42 (6.902-185.0); эласт. насадка, DN 42 (6.902-197.0); резин. насадка, кругл., DN 42 (6.902-200.0).
Комплект для сбора твердых веществ и небольших объемов жидкостей (принадлежности с фиксацией винтом)	3	2.869-108.0	6 предм.	DN 52	Всасыв. шланг из мет. / полиурет., 3 м, DN 52 (6.907-306.0); колено, DN 52 (6.902-201.0); удлин. трубка, 850 мм, DN 52 (6.902-181.0); насадка для пола, 370 мм, DN 52 (6.902-184.0); эласт. насадка, DN 52 (6.902-196.0); насадка для чистки поверхн., алюм., 150 мм, DN 52 (6.902-187.0).
Комплект для сбора сухого крупного мусора (принадлежности с фиксацией винтом)	4	2.869-109.0	6 предм.	DN 52	Всасыв. шланг из полиурет., 3 м, DN 52 (6.907-300.0); колено, DN 52 (6.902-201.0); удлин. трубка, 850 мм, DN 52 (6.902-181.0); насадка для пола, 370 мм, DN 52 (6.902-184.0); эласт. насадка, DN 52 (6.902-196.0); насадка для чистки поверхн., алюм., 150 мм, DN 52 (6.902-187.0).
Комплект для сбора взрывоопасной пыли	5	9.988-127.0 ■	6 предм.	DN 42	Всасыв. шланг из ПВХ, 3 м, DN 42 (6.907-292.0), колено, DN 42 (6.902-202.0), удлин. трубка, 750 мм, DN 42 (6.902-182.0), насадка для пол, взрывозащ. (6.902-213.0), щел. насадка, пластм., DN 42 (6.902-195), щет. насадка для чистки поверхн., DN 42 (6.902-204).
Комплекты принадлежностей для аппаратов IVR (1-фазных)					
Комплект для сбора жидкостей (принадлежности с фиксацией винтом)	6	9.986-271.0	6 предм.	DN 42	Переходник DN 52 – DN 42 (6.902-179.0); всасыв. шланг из полиурет., 3 м, DN 42 (6.907-314.0); колено, DN 42 (6.902-202.0); удлин. трубка, 750 мм, DN 42 (6.902-182.0); насадка для пола, 370 мм, DN 42 (6.902-185.0); удлин. кругл. насадка, резин., DN 42 (6.902-200.0).
Комплект для сбора жидкостей и стружки (принадлежности с фиксацией винтом)	7	9.986-280.0	6 предм.	DN 42	Переходник DN 52 – DN 42 (6.902-179.0); всасыв. шланг из мет. / полиурет., 3 м, DN 42 (6.907-318.0); колено, DN 42 (6.902-202.0); удлин. трубка, 750 мм, DN 42 (6.902-182.0); насадка для пола, 370 мм, DN 42 (6.902-185.0); эласт. насадка, пластм., DN 42 (6.902-197.0).
Комплект для сбора жидкостей (принадлежности с фиксацией винтом)	8	9.986-281.0	5 предм.	DN 52	Всасыв. шланг из полиурет., 3 м, DN 52 (6.907-316.0); колено, DN 52 (6.902-201.0); удлин. трубка, 850 мм, DN 52 (6.902-181.0); насадка для пола, 370 мм, DN 52 (6.902-184.0); эласт. насадка, пластм., DN 52 (6.902-196.0).
Комплект для сбора жидкостей и стружки (принадлежности с фиксацией винтом)	9	9.986-282.0	5 предм.	DN 52	Всасыв. шланг из мет. / полиурет., 3 м, DN 52 (6.907-320.0); колено, DN 52 (6.902-201.0); удлин. трубка, 850 мм, DN 52 (6.902-181.0); насадка для пола, 370 мм, DN 52 (6.902-184.0); насадка для чистки поверхн., алюм., DN 52 (6.902-187.0).
Комплект принадлежностей из нерж. стали	10	9.988-126.0 ■	6 предм.	DN 52	Облегченный соед. шланг из полиуретана (9.988-124.0), колено, из нерж. стали (9.988-111.0), удлин. трубка, из нерж. стали (9.988-114.0), насадка для пола, из нерж. стали (9.988-115.0), щел. насадка, из нерж. стали (9.988-123.0), резин. насадка, углов. (9.988-118.0).

■ НОВИНКА □ опция Другие принадлежности Kärcher представлены на последующих страницах.



1		IVR 100/40 Pf																		
2		IV 60/30																		
3		IV 60/36-3																		
4		IV 60/24-2																		
5		IVR 50/40 Pf																		
6		IVR 40/30 Pf																		
7		IVR 40/15 Pf																		
8		IVR 35/20-2 Pf Me																		
9		IVC 60/30 Tact ²																		
10		IVC 60/30 Ap																		
		IVC 60/24-2 Tact ²																		
		IVC 60/24-2 Ap																		
		IVC 60/24-2 Tact ² M																		
		IVC 60/12-1 Tact Ec																		
		IV 60/30 M B1 (Z22)																		
		IV 60/27-1 M B1 (Z22)																		
		IVC 60/30 Ap M Z22																		
		IVC 60/12-1 EC H Z22																		
		IVR-B 50/30																		
		IVR-B 30/15 Me																		
		IVR-L 100/30																		
		IVR-L 120/24-2 Tc Me Dp																		
		IVR-L 120/24-2 Tc Me																		
		IVR-L 120/24-2 Tc																		
		IVR-L 100/24-2 Tc Me Dp																		
		IVR-L 100/24-2 Tc Me																		
		IVR-L 100/24-2 Me																		
		IVR-L 100/24-2																		
		IVR-L 65/12-1 Tc																		
		IVR-L 40/12-1																		
		IVL 50/24-2																		

ПЫЛЕСОСЫ

		№ для заказа	Кол-во	Номин. диаметр	Описание
Комплекты принадлежностей для аппаратов IV, IVL					
Промышленный комплект для обычных условий эксплуатации (принадлежности со стыковым соединением)	11	2.641-177.0	7 предм.	DN 51	1 × 4.130-412.0 – насадка для пола, алюм., DN 51, 500 мм; 1 × 6.906-773.0 – насадка, пластм., DN 51; 1 × 6.906-768.0 – щел. насадка, пластм., DN 51; 1 × 6.906-767.0 – колено, из нерж. стали, DN 51; 2 × 6.906-766.0 – удлин. трубки, из нерж. стали, DN 51, 0,5 м; 1 × 6.906-791.0 – всасыв. шланг, пластм., DN 51, 5 м.
Промышленный комплект для сложных условий эксплуатации (принадлежности со стыковым соединением)	12	2.641-178.0	7 предм.	DN 51	1 × 6.906-793.0 – насадка для пола, упрочн., DN 51, 500 мм; 1 × 6.906-773.0 – насадка, пластм., DN 51; 1 × 6.906-768.0 – щел. насадка, пластм., DN 51; 1 × 6.906-767.0 – колено, из нерж. стали, DN 51; 2 × 6.906-766.0 – удлин. трубки, из нерж. стали, DN 51, 0,5 м; 1 × 6.906-786.0 – всасыв. шланг, из полиурет., DN 51, 5 м.
Промышленный комплект для обычных условий эксплуатации (принадлежности со стыковым соединением)	13	2.641-175.0	7 предм.	DN 61	1 × 4.130-413.0 – насадка для пола, алюм., DN 61, 500 мм; 1 × 6.903-056.0 – насадка, пластм., DN 61; 1 × 6.900-222.0 – щел. насадка, пластм., DN 61; 1 × 6.906-850.0 – колено, из нерж. стали, DN 61; 2 × 6.906-851.0 – удлин. трубки, из нерж. стали, DN 61, 0,5 м; 1 × 6.906-781.0 – всасыв. шланг, пластм., DN 61, 5 м.
Промышленный комплект для сложных условий эксплуатации (принадлежности со стыковым соединением)	14	2.641-176.0	7 предм.	DN 61	1 × 6.906-802.0 – насадка для пола, упрочн., DN 61, 500 мм; 1 × 6.903-056.0 – насадка, пластм., DN 61; 1 × 6.900-222.0 – щел. насадка, пластм., DN 61; 1 × 6.906-850.0 – колено, из нерж. стали, DN 61; 2 × 6.906-851.0 – удлин. трубки, из нерж. стали, DN 61, 0,5 м; 1 × 6.906-777.0 – всасыв. шланг, из полиурет., DN 61, 5 м.

опция Другие принадлежности Kärcher представлены на последующих страницах.



	11	12	13	14
IVR 100/40 Pf				
IV 60/30	<input type="checkbox"/>			
IV 60/36-3	<input type="checkbox"/>	<input type="checkbox"/>		
IV 60/24-2	<input type="checkbox"/>	<input type="checkbox"/>		
IVR 50/40 Pf				
IVR 40/30 Pf				
IVR 40/15 Pf				
IVR 35/20-2 Pf Me				
IVC 60/30 Tact ²				
IVC 60/30 Ap				
IVC 60/24-2 Tact ²				
IVC 60/24-2 Ap				
IVC 60/24-2 Tact ² M				
IVC 60/12-1 Tact Ec				
IV 60/30 M B1 (Z22)		<input type="checkbox"/>		<input type="checkbox"/>
IV 60/27-1 M B1 (Z22)		<input type="checkbox"/>		<input type="checkbox"/>
IVC 60/30 Ap M Z22				
IVC 60/12-1 EC H Z22				
IVR-B 50/30				
IVR-B 30/15 Me				
IVR-L 100/30				
IVR-L 120/24-2 Tc Me Dp				
IVR-L 120/24-2 Tc Me				
IVR-L 120/24-2 Tc				
IVR-L 100/24-2 Tc Me Dp				
IVR-L 100/24-2 Tc Me				
IVR-L 100/24-2 Tc				
IVR-L 100/24-2 Me				
IVR-L 100/24-2				
IVR-L 65/12-1 Tc				
IVR-L 40/12-1				
IVL 50/24-2	<input type="checkbox"/>	<input type="checkbox"/>		

ВСАСЫВАЮЩИЕ ШЛАНГИ



Ниже представлены шланги из разных материалов, подходящие для разных условий применения. При выборе шланга следует обращать внимание на его длину и номинальный диаметр совместимых с ним принадлежностей.

- ПВХ шланги для сбора легкого мелкого мусора, например, полимерного гранулята или бетонной пыли
- ЭВА шланги из этилвинилацетата для сбора очень легкого мусора, например, минеральной пыли
- Полиуретан шланги для сбора жидкостей и абразивных материалов, например, масел или стружки, смешанной с охлаждающей жидкостью
- Резина шланги для сбора жидкостей и абразивных материалов, например, масел или стружки, смешанной с охлаждающей жидкостью
- Металл шланги для сбора горячего сухого мусора (шлака и т. п.)
- Металл + полиуретан шланги для сбора абразивных материалов и жидкостей, например, металлической стружки со смазочно-охлаждающими веществами

		№ для заказа	Кол-во	Номинальный диаметр	Длина / ширина	Описание
Всасывающие шланги из ПВХ						
Всасывающий шланг, из ПВХ (с фиксацией винтом)	1	6.907-292.0	1 шт.	DN 42	3 м	Эл.-пров., соединитель для апп. DN 72 с фикс. винтом, повор. соединитель для принадлеж. DN 42 (с прорезью), макс. темп. 85 °С, для сбора мелкого и легкого мусора.
	2	6.907-293.0	1 шт.	DN 42	5 м	
	3	6.907-294.0	1 шт.	DN 52	3 м	Эл.-пров., соединитель для апп. DN 72 с фикс. винтом, повор. соединитель для принадлеж. DN 52 (с прорезью), макс. темп. 85 °С, для сбора мелкого и легкого мусора.
	4	6.907-295.0	1 шт.	DN 52	5 м	
	5	6.907-296.0	1 шт.	DN 72	3 м	Эл.-пров., соединитель для апп. DN 72 с фикс. винтом, повор. соединитель для принадлеж. DN 72 (с прорезью), макс. темп. 85 °С, для сбора мелкого и легкого мусора. Может использоваться и в качестве удлинительного шланга.
	6	6.907-297.0	1 шт.	DN 72	5 м	
Соединительный шланг, из ПВХ (с фиксацией винтом)	7	6.907-310.0	1 шт.	DN 42	3 м	Эл.-пров., соединители DN 42 с обеих сторон, повор. соединитель для принадлеж. (с прорезью), макс. темп. 85 °С, для сбора мелкого и легкого мусора. Для IVC только в качестве удлинительного шланга, для IVR только с переходником.
	8	6.907-311.0	1 шт.	DN 42	5 м	
	9	6.907-312.0	1 шт.	DN 52	3 м	Эл.-пров., соединители DN 52 с обеих сторон, повор. соединитель для принадлеж. (с прорезью), макс. темп. 85 °С, для сбора мелкого и легкого мусора. Для IVC только в качестве удлинительного шланга, для 3-фазных моделей IVR только с переходником.
	10	6.907-313.0	1 шт.	DN 52	5 м	
Всасывающий шланг из ПВХ, метражом (с фиксацией винтом)	11	9.980-645.0		DN 42		Эл.-пров., без соединит. элементов, длиной до 15 м (целые числа), макс. темп. 85 °С, для сбора мелкого и легкого мусора.
	12	9.980-646.0		DN 52		
	13	9.980-677.0		DN 72		
Всасывающий шланг, из ПВХ (со стыковым соединением)	14	6.906-791.0	1 шт.	DN 51	5 м	Эл.-пров., повор. соединители DN 51 с обеих сторон, макс. темп. 85 °С, для сбора мелкого и легкого мусора.
	15	6.906-787.0	1 шт.	DN 51	10 м	
	16	6.906-781.0	1 шт.	DN 61	5 м	Эл.-пров., повор. соединители DN 61 с обеих сторон, макс. темп. 85 °С, для сбора мелкого и легкого мусора.
	17	6.906-782.0	1 шт.	DN 61	10 м	
Всасывающие шланги из ЭВА						
Всасывающий шланг, из ЭВА (с фиксацией винтом)	18	9.988-092.0	1 шт.	DN 42	3 м	Из этилвинилацетата, эл.-пров., соединитель для апп. DN 72 с фикс. винтом, повор. соединитель для принадлеж. DN 42 (с прорезью), повышенной эластичности, для сбора мелкого и легкого мусора.
	19	9.988-093.0	1 шт.	DN 42	5 м	
	20	9.988-094.0	1 шт.	DN 52	3 м	Из этилвинилацетата, эл.-пров., соединитель для апп. DN 72 с фикс. винтом, повор. соединитель для принадлеж. DN 52 (с прорезью), повышенной эластичности, для сбора мелкого и легкого мусора.
	21	9.988-095.0	1 шт.	DN 52	5 м	
	22	9.988-088.0	1 шт.	DN 42	3 м	Из этилвинилацетата, эл.-пров., соединители DN 42 с обеих сторон, повор. соединитель для принадлеж. (с прорезью), повышенной эластичности, для сбора мелкого и легкого мусора. Для IVC только в качестве удлинительного шланга, для IVR только с переходником.
Соединительный шланг, из ЭВА (с фиксацией винтом)	23	9.988-089.0	1 шт.	DN 42	5 м	
	24	9.988-090.0	1 шт.	DN 52	3 м	Из этилвинилацетата, эл.-пров., соединители DN 52 с обеих сторон, повор. соединитель для принадлеж. (с прорезью), повышенной эластичности, для сбора мелкого и легкого мусора. Для IVC только в качестве удлинительного шланга, для IVR только с переходником.
	25	9.988-091.0	1 шт.	DN 52	5 м	

■ НОВИНКА □ опция Другие принадлежности Kärcher представлены на последующих страницах.

		№ для заказа	Кол-во	Номин. диаметр	Длина / ширина	Описание
Полиуретановые шланги						
Всасывающий шланг из полиуретана (с фиксацией винтом)	26	6.907-298.0	1 шт.	DN 42	3 м	Эл.-пров., соединитель для апп. DN 72 с фикс. винтом, повор. соединитель для принадл. DN 42 (с прорезью), макс. темп. 80 °С, для сбора жидкостей и абразивных веществ.
	27	6.907-299.0	1 шт.	DN 42	5 м	
	28	6.907-300.0	1 шт.	DN 52	3 м	
	29	6.907-301.0	1 шт.	DN 52	5 м	
	30	6.907-302.0	1 шт.	DN 72	3 м	
	31	6.907-303.0	1 шт.	DN 72	5 м	Эл.-пров., соединитель для апп. DN 72 с фикс. винтом, повор. соединитель для принадл. DN 72 (с прорезью), макс. темп. 80 °С, для сбора жидкостей и абразивных веществ. Может использоваться и в качестве удлинительного шланга.
Соединительный шланг из полиуретана (с фиксацией винтом)	32	6.907-314.0	1 шт.	DN 42	3 м	Эл.-пров., соединители DN 42 с обеих сторон, повор. соединитель для принадл. (с прорезью), макс. темп. 80 °С, для сбора жидкостей и абразивных веществ. Для IVC только в качестве удлинительного шланга, для IVR только с переходником.
	33	6.907-315.0	1 шт.	DN 42	5 м	
	34	6.907-316.0	1 шт.	DN 52	3 м	
	35	6.907-317.0	1 шт.	DN 52	5 м	
Всасывающий шланг из полиуретана, метражом (с фиксацией винтом)	36	9.980-678.0		DN 42		Эл.-пров., без соед. элементов, длиной до 15 м (целые числа), макс. темп. 80 °С, для сбора жидкостей и абразивных веществ.
	37	9.980-649.0		DN 52		
	38	9.980-650.0		DN 72		
Удлинительный шланг из полиуретана, с соединительными элементами из нерж. стали	39	9.988-124.0		DN 52		Эл.-пров., соединители DN 52 из нерж. стали с обеих сторон, повор. соединитель для принадл. (с прорезью), макс. темп. 80 °С, для сбора жидкостей и абразивных веществ, пригоден для работы с пищевыми продуктами. Для IVC и IVS требуется переходник.
Облегченный всасывающий шланг из полиуретана, метражом (с фиксацией винтом)	40	9.980-679.0		DN 42		Эл.-пров., без соед. элементов, длиной до 15 м (целые числа), макс. темп. 80 °С, для сбора жидкостей и твердых веществ.
	41	9.980-680.0		DN 52		
	42	9.980-681.0		DN 72		
Всасывающий шланг из полиуретана (со стыковым соединением)	43	6.906-786.0	1 шт.	DN 51	5 м	Эл.-пров., повор. соединители DN 51 с обеих сторон, макс. темп. 80 °С, для сбора жидкостей и абразивных веществ.
	44	6.906-788.0	1 шт.	DN 51	10 м	
	45	6.906-777.0	1 шт.	DN 61	5 м	
	46	6.906-778.0	1 шт.	DN 61	10 м	
Резиновые шланги						
Резиновый всасывающий шланг (со стыковым соединением)	47	6.906-789.0	1 шт.	DN 51	5 м	Эл.-пров., повор. соединители DN 51 с обеих сторон, макс. темп. 80 °С, для сбора жидкостей и очень абразивных веществ.
	48	6.906-779.0	1 шт.	DN 61	5 м	

опция Другие принадлежности Kärcher представлены на последующих страницах.

		№ для заказа	Кол-во	Номин. диаметр	Длина / ширина	Описание
Металлические шланги						
Всасывающий шланг из металла и полиуретана (с фиксацией винтом)	49	6.907-304.0	1 шт.	DN 42	3 м	Эл.-пров., соединитель для апп. DN 72 с фикс. винтом, повор. соединитель для принадл. DN 42 (с прорезью), макс. темп. 110 °С, для сбора металлической стружки и жидкостей.
	50	6.907-305.0	1 шт.	DN 42	5 м	Эл.-пров., соединитель для апп. DN 72 с фикс. винтом, повор. соединитель для принадл. DN 52 (с прорезью), макс. темп. 110 °С, для сбора металлической стружки и жидкостей.
	51	6.907-306.0	1 шт.	DN 52	3 м	Эл.-пров., соединитель для апп. DN 72 с фикс. винтом, повор. соединитель для принадл. DN 52 (с прорезью), макс. темп. 110 °С, для сбора металлической стружки и жидкостей.
	52	6.907-307.0	1 шт.	DN 52	5 м	Эл.-пров., соединитель для апп. DN 72 с фикс. винтом, повор. соединитель для принадл. DN 72 (с прорезью), макс. темп. 110 °С, для сбора металлической стружки и жидкостей. Может использоваться и в качестве удлинительного шланга.
	54	6.907-309.0	1 шт.	DN 72	5 м	Эл.-пров., соединитель для апп. DN 72 с фикс. винтом, повор. соединитель для принадл. DN 72 (с прорезью), макс. темп. 110 °С, для сбора металлической стружки и жидкостей. Может использоваться и в качестве удлинительного шланга.
Соединительный шланг из металла и полиуретана (с фиксацией винтом)	55	6.907-318.0	1 шт.	DN 42	3 м	Эл.-пров., соединители DN 42 с обеих сторон, повор. соединитель для принадл. (с прорезью), макс. темп. 110 °С, для сбора металлической стружки и жидкостей. Для IVC только в качестве удлинительного шланга, для IVR только с переходником.
	56	6.907-319.0	1 шт.	DN 42	5 м	Эл.-пров., соединители DN 42 с обеих сторон, повор. соединитель для принадл. (с прорезью), макс. темп. 110 °С, для сбора металлической стружки и жидкостей. Для IVC только в качестве удлинительного шланга, для 3-фазных моделей IVR только с переходником.
	57	6.907-320.0	1 шт.	DN 52	3 м	Эл.-пров., соединители DN 52 с обеих сторон, повор. соединитель для принадл. (с прорезью), макс. темп. 110 °С, для сбора металлической стружки и жидкостей. Для IVC только в качестве удлинительного шланга, для 3-фазных моделей IVR только с переходником.
	58	6.907-321.0	1 шт.	DN 52	5 м	Эл.-пров., соединители DN 52 с обеих сторон, повор. соединитель для принадл. (с прорезью), макс. темп. 110 °С, для сбора металлической стружки и жидкостей. Для IVC только в качестве удлинительного шланга, для 3-фазных моделей IVR только с переходником.
Всасывающий шланг из металла и полиуретана, метражом (с фиксацией винтом)	59	9.980-647.0		DN 42		Эл.-пров., без соед. элементов, длиной до 15 м (целые числа), макс. темп. 110 °С, для сбора металлической стружки и жидкостей.
	60	9.980-707.0		DN 52		Эл.-пров., без соед. элементов, длиной до 15 м (целые числа), макс. темп. 110 °С, для сбора металлической стружки и жидкостей.
Металлический всасывающий шланг (со стыковым соединением)	61	6.906-784.0	1 шт.	DN 51	5 м	Эл.-пров., повор. соединители DN 51 с обеих сторон, макс. темп. 400 °С, для сбора горячих веществ. непригоден для сбора жидкостей.
	62	6.906-775.0	1 шт.	DN 61	5 м	Эл.-пров., повор. соединители DN 61 с обеих сторон, макс. темп. 400 °С, для сбора горячих веществ. непригоден для сбора жидкостей.

опция Другие принадлежности Kärcher представлены на последующих страницах.



																								49
																								50
																								51
																								52
																								53
																								54
																								55
																								56
																								57
																								58
																								59
																								60
																								61
																								62

- IVS 100/75 M
- IVS 100/55 M
- IVS 100/40 M
- IVS 100/75 Lp
- IVS 100/55 Lp
- IVS 100/40 Lp
- IVR 100/40 Pf
- IV 60/30
- IV 60/36-3
- IV 60/24-2
- IVR 50/40 Pf
- IVR 40/30 Pf
- IVR 40/15 Pf
- IVR 35/20-2 Pf Me
- IVC 60/30 Tact²
- IVC 60/30 Ap
- IVC 60/24-2 Tact²
- IVC 60/24-2 Ap
- IVC 60/24-2 Tact² M
- IVC 60/30 Tact² Lp
- IVC 60/24-2 Tact² Lp
- IVC 60/12-1 Tact Ec
- IV 60/30 M B1 (Z22)
- IV 60/27-1 M B1 (Z22)
- IVS 100/75 M Z22
- IVS 100/55 M Z22
- IVS 100/40 M Z22
- IVC 60/30 Ap M Z22
- IVC 60/12-1 EC H Z22
- IVR-B 50/30
- IVR-B 30/15 Me
- IVR-L 100/30
- IVR-L 120/24-2 Tc Me Dp
- IVR-L 120/24-2 Tc Me
- IVR-L 120/24-2 Tc
- IVR-L 100/24-2 Tc Me Dp
- IVR-L 100/24-2 Tc Me
- IVR-L 100/24-2 Tc
- IVR-L 100/24-2 Me
- IVR-L 100/24-2
- IVR-L 65/12-1 Tc
- IVR-L 40/12-1
- IVL 50/24-2

ПЫЛЕСОСЫ

НАСАДКИ



Прочные насадки для промышленных пылесосов рассчитаны на сложные условия эксплуатации и решение разных задач – очистку больших или малых площадей, сбор сухого или влажного мусора.

		№ для заказа	Кол-во	Номинальный диаметр	Длина / ширина	Описание
Насадки для пола						
Универсальная насадка для пола (для влажной и сухой уборки)	1	6.902-185.0	1 шт.	DN 42	370 мм	Универсальная насадка для уборки полов, ширина 370 мм.
	2	6.902-184.0	1 шт.	DN 52	370 мм	
	3	6.902-186.0	1 шт.	DN 52	500 мм	
Щеточные полоски	4	6.903-067.0	2 шт.		500 мм	Щеточные полоски к универсальной насадке шириной 500 мм (6.902-186.0).
Универсальная насадка, взрывозащищенная	5	6.902-213.0	1 шт.	DN 42	370 мм	Универсальная насадка для уборки полов, электропроводная, сертифицирована на взрывозащищенность, ширина 370 мм, DN 42.
Универсальная насадка из нерж. стали	6	9.988-115.0	1 шт.	DN 52	370 мм	Универсальная насадка из нержавеющей стали, DN 52, пригодна для работы с пищевыми продуктами.
Насадка для пола (для влажной и сухой уборки)	7	6.906-814.0	1 шт.	DN 51	370 мм	Алюминиевая, маслостойкая, с регулируемыми по высоте колесиками, щеточными и резиновыми полосками; комплект резиновых полосок 6.903-081.0.
Комплект резиновых полосок	8	6.903-081.0	2 шт.		370 мм	Маслостойкие резиновые полоски к насадке для пола 6.906-814.0.
Насадка для пола (для влажной и сухой уборки)	9	4.130-412.0	1 шт.	DN 51	500 мм	Алюминиевая, маслостойкая, с регулируемыми по высоте колесиками, щеточными и резиновыми полосками; комплект щеточных полосок 6.903-067.0; комплект резиновых полосок 6.906-168.0.
Комплект резиновых полосок	10	6.906-168.0	2 шт.		500 мм	Маслостойкие резиновые полоски к насадкам для пола 4.130-412.0 и -413.0.
Насадка для пола (для влажной и сухой уборки)	11	4.130-413.0	1 шт.	DN 61	500 мм	Алюминиевая, маслостойкая, с регулируемыми по высоте колесиками, щеточными (6.903-067.0) и резиновыми (6.906-168.0) полосками.
Насадка для пола, упрочненная	12	6.906-793.0	1 шт.	DN 51	500 мм	Из алюминиевого литья, с регулируемыми по высоте колесиками, для сложных условий эксплуатации.
	13	6.906-802.0	1 шт.	DN 61	500 мм	
Резиновая полоска к насадке для пола	14	6.906-833.0	1 шт.		500 мм	Маслостойкая резиновая полоска к насадкам для пола 6.906-793.0 и -802.0.
Треугольная насадка, из алюминиевого литья, с резиновой полоской	15	6.906-796.0	1 шт.	DN 51	300 мм	Насадка для чистки поверхностей, из алюминиевого литья, для сложных условий эксплуатации.
	16	6.906-805.0	1 шт.	DN 61	300 мм	
Стальная полоска для треугольной насадки	17	6.906-835.0	1 шт.		300 мм	Стальная полоска к насадкам 6.906-796.0 и -805.0. На замену для 6.906-795.0 и -804.0.
Резиновая полоска для треугольной насадки	18	6.906-834.0	1 шт.		300 мм	Маслостойкая резиновая полоска к насадкам 6.906-796.0 и -805.0.
Щелевые насадки						
Щелевая насадка, пластмассовая, облегченная	19	9.988-116.0	1 шт.	DN 42		Пластмассовая универсальная щелевая насадка, DN 42.
	20	9.988-117.0	1 шт.	DN 52		
Щелевая насадка, пластмассовая	21	6.902-195.0	1 шт.	DN 42	290 × 13 мм	Щелевая насадка, пластмассовая, со стальной соединительной частью, ширина 13 мм.
	22	6.902-194.0	1 шт.	DN 52	340 × 13 мм	

■ НОВИНКА □ опция Другие принадлежности Kärcher представлены на последующих страницах.

		№ для заказа	Кол-во	Номин. диаметр	Длина / ширина	Описание
Щелевая насадка, пластмассовая, эластичная	23	6.902-210.0	1 шт.	DN 42	340 × 20 мм	Гибкая пластмассовая щелевая насадка (DN 42) рабочей шириной 20 мм, пригодная для очистки труднодоступных мест.
	24	6.902-211.0	1 шт.	DN 52	425 × 20 мм	Гибкая пластмассовая щелевая насадка (DN 52) рабочей шириной 20 мм, пригодная для очистки труднодоступных мест.
Щелевая насадка, из нерж. стали	25	9.988-123.0 ■	1 шт.	DN 52		Щелевая насадка из нержавеющей стали, DN 42, пригодна для работы с пищевыми продуктами.
Щелевая насадка, оцинкованная	26	6.902-189.0	1 шт.	DN 52	350 × 17 мм	Оцинкованная щелевая насадка, DN 52, ширина 17 мм.
	27	6.902-191.0	1 шт.	DN 72	350 × 30 мм	Оцинкованная щелевая насадка, DN 72, ширина 30 мм.
Щелевая насадка, оцинкованная, эластичная	28	6.902-190.0	1 шт.	DN 42	490 × 17 мм	Стальная эластичная щелевая насадка, DN 42, ширина 10 мм.
Щелевая насадка, пластмассовая	29	6.906-768.0	1 шт.	DN 51	370 × 50 мм	Пластмассовая щелевая насадка, DN 51, ширина 50 мм.
	30	6.900-222.0	1 шт.	DN 61	370 × 64 мм	Пластмассовая щелевая насадка, DN 61, ширина 64 мм.
Щелевая насадка, из нерж. стали	31	6.906-771.0	1 шт.	DN 51	400 × 70 мм	Щелевая насадка из нержавеющей стали, DN 51, ширина 70 мм.
	32	6.900-926.0	1 шт.	DN 61	370 × 90 мм	Щелевая насадка из нержавеющей стали, DN 61, ширина 90 мм.
Щелевая насадка, из нерж. стали, изогнутая	33	6.906-831.0	1 шт.	DN 51	460 × 75 мм	Изогнутая (30°) щелевая насадка из нержавеющей стали, DN 51, ширина 75 мм.
Прочие насадки						
Насадка, эластичная, пластмассовая	34	6.902-197.0	1 шт.	DN 42	220 мм	Эластичная пластмассовая насадка, со стальной соединительной частью.
	35	6.902-196.0	1 шт.	DN 52	250 мм	
	36	6.902-198.0	1 шт.	DN 72	260 мм	
Круглая насадка, удлиненная, резиновая	37	6.902-200.0	1 шт.	DN 42	315 мм	Круглая резиновая насадка с наконечником, срезаемым до требуемого диаметра входного отверстия.
	38	6.902-199.0	1 шт.	DN 52	315 мм	
Насадка, угловая, для пищевой промышленности	39	9.988-118.0 ■	1 шт.	DN 42		Резиновая насадка, угловая, DN 42, пригодна для работы с пищевыми продуктами.
	40	9.988-119.0 ■	1 шт.	DN 52		Резиновая насадка, угловая, DN 52, пригодна для работы с пищевыми продуктами.
Круглая щеточная насадка, угловая	41	6.902-193.0	1 шт.	DN 42		Насадка-кисть, круглая, отклоненная на 45°.
	42	6.902-192.0	1 шт.	DN 52		
Насадка для чистки с продувкой, прямая	43	6.902-205.0	1 шт.	DN 42		Насадка для удаления загрязнений из различных углублений (необходима отдельная подводка сжатого воздуха).
Щеточная насадка для чистки поверхностей	44	6.902-204.0	1 шт.	DN 42	120 мм	Насадка для чистки поверхностей с щеточной вставкой шириной 120 мм, с полимерной щетиной, DN 42.
Насадка для чистки поверхностей, алюминиевая	45	6.902-188.0	1 шт.	DN 42	150 мм	Алюминиевая насадка для чистки поверхностей, ширина 150 мм.
	46	6.902-187.0	1 шт.	DN 52	150 мм	

■ НОВИНКА □ опция Другие принадлежности Kärcher представлены на последующих страницах.



	IVS 100/75 M	IVS 100/55 M	IVS 100/40 M	IVS 100/75 Lp	IVS 100/55 Lp	IVS 100/40 Lp	IVR 100/40 Pf	IV 60/30	IV 60/36-3	IV 60/24-2	IVR 50/40 Pf	IVR 40/30 Pf	IVR 40/15 Pf	IVR 35/20-2 Pf Me	IVC 60/30 Tact ^z	IVC 60/30 Ap	IVC 60/24-2 Tact ^z	IVC 60/24-2 Ap	IVC 60/24-2 Tact ^z M	IVC 60/30 Tact ^z Lp	IVC 60/24-2 Tact ^z Lp	IVC 60/12-1 Tact Ec	IV 60/30 M B1 (Z22)	IV 60/27-1 M B1 (Z22)	IVS 100/75 M Z22	IVS 100/55 M Z22	IVS 100/40 M Z22	IVC 60/30 Ap M Z22	IVC 60/12-1 EC H Z22	IVR-B 50/30	IVR-B 30/15 Me	IVR-L 100/30	IVR-L 120/24-2 Tc Me Dp	IVR-L 120/24-2 Tc Me	IVR-L 120/24-2 Tc	IVR-L 100/24-2 Tc Me Dp	IVR-L 100/24-2 Tc Me	IVR-L 100/24-2 Tc	IVR-L 100/24-2 Me	IVR-L 100/24-2	IVR-L 65/12-1 Tc	IVR-L 40/12-1	IVL 50/24-2															
23																																																										
24																																																										
25																																																										
26																																																										
27																																																										
28																																																										
29																																																										
30																																																										
31																																																										
32																																																										
33																																																										
34																																																										
35																																																										
36																																																										
37																																																										
38																																																										
39																																																										
40																																																										
41																																																										
42																																																										
43																																																										
44																																																										
45																																																										
46																																																										

ПЫЛЕСОСЫ

		№ для заказа	Кол-во	Номинальный диаметр	Длина / ширина	Описание
Насадка для чистки труб	47	6.902-207.0	1 шт.	DN 42		Для очистки поверхностей различных труб диаметром до 200 мм.
Резиновая насадка, 45°	48	6.902-146.0	1 шт.	DN 51	220 мм	Скошенная под углом 45°, для очистки станков, маслостойкая.
	49	6.902-106.0	1 шт.	DN 61	220 мм	
Круглая насадка, удлиненная, резиновая	50	6.906-764.0	1 шт.	DN 51	370 мм	Круглая резиновая насадка с наконечником, срезаемым до требуемого диаметра входного отверстия.
Круглая щеточная насадка, угловая	51	6.906-798.0	1 шт.	DN 51	120 мм	Круглая насадка для очистки поверхностей с щеткой диаметром 120 мм для бережной очистки станков.
Запасной щеточный венец	52	6.906-809.0	1 шт.			Для круглой щеточной насадки 6.906-798.0.
Поперечная щеточная насадка, угловая	53	6.906-797.0	1 шт.	DN 51	370 мм	Поперечная насадка для очистки поверхностей, с щеткой шириной 370 мм, для бережной очистки станков.
Запасная поперечная щетка	54	6.906-808.0	1 шт.			Для щеточной насадки 6.906-797.0.
Насадка со скребком, пластмассовая	55	6.906-773.0	1 шт.	DN 51	100 мм	Пластмассовая насадка для очистки станков и небольших поверхностей.
	56	6.903-056.0	1 шт.	DN 61	100 мм	
Насадка со скребком, металлическая	57	6.906-770.0	1 шт.	DN 51	117 мм	Насадка со скребком, из листовой стали.
	58	6.903-360.0	1 шт.	DN 61	104 мм	
Насадка для чистки поверхностей, алюминиевая	59	4.130-414.0	1 шт.	DN 51	200 мм	Насадка для чистки поверхностей, алюминиевая, с щеткой и отбойником из нержавеющей стали.
	60	4.130-415.0	1 шт.	DN 61	200 мм	
Насадка для чистки труб	61	6.906-837.0	1 шт.	DN 51		Для очистки поверхностей различных труб диаметром до 250 мм.
Насадки						
Насадка для чистки с продувкой, угловая (90°)	62	9.981-926.0	1 шт.	DN 42		Для удобной очистки углублений разного рода (например, глухих отверстий). Необходима отдельная подводка сжатого воздуха.
Щеточная насадка	63	9.981-911.0	1 шт.	DN 42	300 мм	Щетка шириной 300 мм, отклоненная на 45°, с фиксирующим винтом, с щетиной из конского волоса.
	64	9.981-912.0	1 шт.	DN 52	300 мм	
Щелевая насадка, оцинкованная, эластичная	65	9.981-423.0	1 шт.	DN 42	490 × 20 мм	Эластичная щелевая насадка из оцинкованной стали, ширина щели 20 мм.
	66	9.981-425.0	1 шт.	DN 52	490 × 20 мм	
Эластичная насадка, оцинкованная, с резиновым мундштуком	67	9.981-420.0	1 шт.	DN 42	30 мм	Круглая насадка из оцинкованной стали, эластичная, с резиновым мундштуком DN 30.
	68	9.981-421.0	1 шт.	DN 52	30 мм	

опция Другие принадлежности Kärcher представлены на последующих страницах.

КОЛЕНА И УДЛИНИТЕЛЬНЫЕ ТРУБКИ



Эргономичные колена и удлинительные трубки обеспечивают удобное выполнение уборочных работ.

		№ для заказа	Кол-во	Номин. диаметр	Длина / ширина	Описание
Колена с покрытием						
Колено (с фиксацией винтом)	1	6.902-202.0	1 шт.	DN 42		Стальное колено с порошковым покрытием, электропроводное, с фиксирующим винтом.
	2	6.902-201.0	1 шт.	DN 52		
	3	6.902-203.0	1 шт.	DN 72		
Удлинительные трубки с покрытием						
Удлинительная трубка (с фиксацией винтом)	4	6.902-182.0	1 шт.	DN 42	750 мм	Для уборки полов в сочетании с коленом (6.902-202.0) и насадкой для пола DN 42.
	5	6.902-181.0	1 шт.	DN 52	850 мм	Для уборки полов в сочетании с коленом (6.902-201.0) и насадкой для пола DN 52.
	6	9.981-910.0	1 шт.	DN 72	750 мм	Удлинительная трубка длиной 750 мм, DN 72. Для соединения со шлангом и коленом DN 72 (6.902-203.0).
Колена из нержавеющей стали						
Колено из нерж. стали (с фиксацией винтом)	7	9.988-111.0	1 шт.	DN 52		Колено из нержавеющей стали, электропроводное, с фиксирующим винтом, пригодно для работы с пищевыми продуктами.
	8	6.906-767.0	1 шт.	DN 51		
	9	6.906-850.0	1 шт.	DN 61		
Удлинительные трубки из нержавеющей стали						
Удлинительная трубка из нерж. стали (с фиксацией винтом)	10	9.988-114.0	1 шт.	DN 52		Для уборки пола в сочетании с коленом и насадкой для пола, из нержавеющей стали, электропроводная, с фиксирующим винтом, пригодна для работы с пищевыми продуктами.
	11	6.906-766.0	1 шт.	DN 51	500 мм	
Удлинительная трубка из нерж. стали (со стыковым соединением)	12	6.906-851.0	1 шт.	DN 61	500 мм	Удлинительная трубка (500 мм) с нейлоновым кольцом в верхней конической части, облегчающим отсоединение после продолжительной работы.
	13	9.981-327.0	1 шт.	DN 42		
Колена						
Колено с крюком (с фиксацией винтом)	14	9.981-320.0	1 шт.	DN 52		Стальное колено с порошковым покрытием, электропроводное, с фиксирующим винтом и крюком для подвешивания шланга.

■ НОВИНКА □ опция Другие принадлежности Kärcher представлены на последующих страницах.

МУСОРОСБОРНИКИ И ПРЕДВАРИТЕЛЬНЫЕ СЕПАРАТОРЫ



Покупателям предоставляется возможность выбрать мусоросборник, оптимальный с точки зрения условий эксплуатации приобретаемого пылесоса.

		№ для заказа	Кол-во	Номин. диаметр	Длина / ширина	Описание
Мусоросборники и корзины для сбора стружки						
Монтажный комплект Longorac для IV 60, IV 100	1	2.050-078.0	1 шт.			Монтажный комплект опорной панели для системы утилизации Longorac.
Комплект переоборудования системой утилизации Longorac	2	2.013-050.0	1 шт.			Продуманное решение для утилизации мусора: система Longorac, устанавливаемая вместо мусоросборника, позволяет закреплять мешок для утилизации (6.907-506.0) и собирать мусор непосредственно в него.
Мусоросборник, из нерж. стали, 60 л	3	4.070-837.0	1 шт.			Мусоросборник из нержавеющей стали объемом 60 л. Подходит к аппаратам IV 60 и IVC.
Мусоросборник, из нерж. стали, 60 л, с входным штуцером	4	4.070-930.0	1 шт.			Мусоросборник из нержавеющей стали объемом 60 л с входным штуцером. Подходит к аппаратам IVC и IV 60. Для эксплуатации с бумажными фильтр-мешками (6.904-285.0) и безопасным фильтр-мешком (6.904-420.0).
Мусоросборник, из нерж. стали, 100 л	5	4.070-838.0	1 шт.			Мусоросборник из нержавеющей стали объемом 100 л с возможностью установки в 2 высотных положениях. Подходит к аппаратам IVC и IV.
Комплект переоборудования для сбора жидкостей	6	2.882-695.0	1 шт.			Шаровый кран и сетка для сбора стружки. Подходит для 4.070-837.0 и 4.070-838.0.
Корзина для сбора стружки, для IVC	7	2.860-268.0	1 шт.			Для разделения жидкостей и крупного мусора (например, стружки). Подходит к 4.070-837.0, 4.070-838.0 и всем мусоросборникам для аппаратов IVC.
Мусоросборник 60 л, антрацитовый, для сухой уборки	8	6.394-821.0	1 шт.			Мусоросборник объемом 60 л для сухой уборки, с порошковым покрытием антрацитового цвета, без сливного крана и поплавка.
Мусоросборник 60 л, антрацитовый, для влажной уборки	9	6.394-822.0	1 шт.			Мусоросборник объемом 60 л, с порошковым покрытием антрацитового цвета, со сливным краном, уплотнительным кольцом и поплавком.
Корзина для стружки, для IV	10	6.394-530.0	1 шт.			Корзина для стружки в сборе, для любых пылесосов IV 60 и IV 100 с мусоросборником для влажной уборки.
Боченный сепаратор	11	9.982-081.0	1 шт.	DN 52		Приспособление с соединениями DN 52, с фиксацией винтом. Подходит, например, для наполнения 200-литровых бочек через отверстие для втулки.
Крышка предварительного сепаратора, для бочки 200 л	12	9.986-371.0	1 шт.	DN 52		Крышка предварительного сепаратора для стандартной бочки объемом 200 л, с шаровым поплавком для защиты от переполнения. Соединения DN 52 с фиксацией винтом.
	13	9.986-370.0	1 шт.	DN 52		Крышка предварительного сепаратора для стандартной бочки 200 л. Соединения DN 52 с фиксацией винтом.
Предварительный сепаратор, 125 л, в сборе	14	9.986-372.0	1 шт.	DN 52		Лакированный предварительный сепаратор с крышкой (соединения DN 52) и шаровым поплавком для защиты от переполнения. Бак объемом 125 л на откидном шасси.
Циклонный предварительный сепаратор, 125 л	15	9.988-125.0	1 шт.			Монтажный комплект, включающий циклонный предварительный сепаратор CS 40 Me (2.863-026.0) с соединительными элементами для всасывающих шлангов DN 42 (с фиксацией винтом). Подходит для сбора пыли и другого мелкого мусора.

■ НОВИНКА ■ входит в комплект поставки □ опция Другие принадлежности Kärcher представлены на последующих страницах.

		№ для заказа	Кол-во	Номин. диаметр	Длина / ширина	Описание
Мусоросборники и корзины для сбора стружки						
Корзина для стружки, 20 л	16	9.980-852.0	1 шт.		400 мм	Для разделения жидкостей и крупного мусора, из нержавеющей стали, вместимость 20 л, диаметр отверстий 1,5 мм.
Корзина для стружки, 40 л	17	9.980-849.0	1 шт.		495 мм	Для разделения жидкостей и крупного мусора, из нержавеющей стали, вместимость 40 л, диаметр отверстий 1,5 мм.
Холст из нетканого материала, для корзины для стружки 40 л	18	9.981-048.0	1 шт.		465 мм	Мелкоячеистый холст из полиэфирного нетканого материала для отделения мелкой металлической стружки от жидкостей. С натяжным кольцом подходит к корзине для стружки вместимостью 40 л.
Перегородка	19	9.984-119.0	1 шт.		410 мм	Пластмассовая перегородка, входящая в стандартную комплектацию аппаратов IVR-L 40 и IVR-L 65.
	20	9.980-857.0	1 шт.		512 мм	Пластмассовая перегородка, входящая в стандартную комплектацию аппаратов IVR-L 100 и IVR-L 120.
Поплавковая вставка	21	9.982-118.0	1 шт.		435 мм	Поплавковая вставка из нержавеющей стали с шаровым поплавком для защиты от переполнения, входное отверстие по центру.
	22	9.982-117.0	1 шт.		540 мм	
Прочие принадлежности						
Предварительный сепаратор, 80 л	23	3.864-010.0	1 шт.			Бак (80 л) в комплекте с крышкой (DN 61). Для сбора крупного мусора и жидкостей (без всасывающего шланга).
Боченный сепаратор	24	3.864-012.0	1 шт.			Металлический, с DN 61 на 61, только для жидкостей.
Крышка предварительного сепаратора	25	4.063-132.0	1 шт.			Для бака 4.070-111.0 и кольца-адаптера 6.902-051.0.
Кольцо-адаптер для бочки 200 л	26	6.902-051.0	1 шт.			Металлический адаптер для стальной бочки (200 л), в сочетании с крышкой 4.063-132.0.

■ входит в комплект поставки □ опция Другие принадлежности Kärcher представлены на последующих страницах.

СОЕДИНИТЕЛЬНЫЕ ЭЛЕМЕНТЫ И ЗАПАСНЫЕ ЧАСТИ



Программа принадлежностей Kärcher позволяет изготавливать всасывающие шланги индивидуального размера – достаточно взять шланг требуемой длины и скомбинировать его с подходящими соединительными элементами.

		№ для заказа	Кол-во	Номинальный диаметр	Описание
Соединительные элементы и запасные части					
Адаптер IVC/IVR – DN 61	1	6.902-001.0	1 шт.	DN 61	Для присоединения принадлежностей для пылесосов IV к аппаратам IVC и IVR.
Адаптер IV – DN 72	2	6.902-212.0	1 шт.	DN 72	Для присоединения принадлежностей для пылесосов IVC к аппаратам IV 60 и IV 100.
Переходник DN 52 – DN 42	3	6.902-179.0	1 шт.	DN 52	Сужающий переходник с DN 52 на DN 42.
Переходник DN 72 – DN 52	4	6.902-180.0	1 шт.	DN 72	Сужающий переходник с DN 72 на DN 52.
Соединитель для аппарата DN 72 – DN 42	5	6.902-178.0	1 шт.	DN 72	Для установки на входном штуцере DN 72 для работы со шлангами DN 42.
Соединитель для аппарата DN 72 – DN 52	6	6.902-177.0	1 шт.	DN 72	Для установки на входном штуцере DN 72 для работы со шлангами DN 52.
Соединитель для шланга	7	6.902-170.0	1 шт.	DN 42	Для установки на шланге DN 42, с фиксирующим винтом.
	8	6.902-168.0	1 шт.	DN 52	Для установки на шланге DN 52, с фиксирующим винтом.
	9	6.902-173.0	1 шт.	DN 72	Для установки на шланге DN 72, с фиксирующим винтом.
Соединитель для шланга, поворотный	10	6.902-172.0	1 шт.	DN 42	Поворотный, для установки на шланге DN 42, с фиксирующим винтом.
	11	6.902-169.0	1 шт.	DN 52	Поворотный, для установки на шланге DN 52, с фиксирующим винтом.
	12	6.902-175.0	1 шт.	DN 72	Поворотный, для установки на шланге DN 72, с фиксирующим винтом.
Хомут	13	6.902-167.0	1 шт.	DN 42	Для присоединения шланга к соединителю DN 42 / DN 52.
	14	6.902-176.0	1 шт.	DN 72	Для присоединения шланга к соединителю DN 72.
Манжета для шланга	15	6.902-171.0	1 шт.	DN 42	Для изоляции места присоединения шланга хомутом, DN 42.
	16	6.902-166.0	1 шт.	DN 52	Для изоляции места присоединения шланга хомутом, DN 52.
	17	6.902-174.0	1 шт.	DN 72	Для изоляции места присоединения шланга хомутом, DN 72.
Грибковая ручка М 6	18	6.303-555.0	1 шт.	DN 42	Грибковая ручка М 6 на замену, для любых колен и соединительных элементов DN 42 с фиксирующим винтом.
Грибковая ручка М 8	19	6.303-554.0	1 шт.	DN 52	Грибковая ручка М 8 на замену, для любых колен и соединительных элементов DN 52 / DN 72.
Тройник DN 72 – 2 × DN 52	20	6.902-206.0	1 шт.	DN 72	Разветвитель для перехода с соединителя для аппарата DN 72 на 2 соединителя DN 52.
Соединитель	21	6.789-003.0	1 шт.	DN 51	Соединительный элемент для эксплуатации пылесосов IV с промышленными шлангами DN 51.
	22	6.789-004.0	1 шт.	DN 61	Соединительный элемент для эксплуатации пылесосов IV с промышленными шлангами DN 61.
Тройник	23	6.789-001.0	1 шт.	DN 51	Соединительный элемент для эксплуатации пылесосов IV с 2 промышленными шлангами DN 51.
	24	6.789-002.0	1 шт.	DN 61	
Переходник DN 61 – DN 51	25	6.902-147.0	1 шт.	DN 61	Сужающий адаптер для присоединения принадлежностей DN 51 к всасывающему шлангу DN 61.
Соединительная муфта	26	6.906-799.0	1 шт.	DN 51	Муфта для соединения 2 всасывающих шлангов DN 51.
	27	6.906-800.0	1 шт.	DN 61	Муфта для соединения 2 всасывающих шлангов DN 61.
Соединитель для шланга, поворотный	28	6.906-810.0	1 шт.	DN 51	Поворотный, для установки на шланге DN 51, со стыковым соединением.
	29	6.906-811.0	1 шт.	DN 61	Поворотный, для установки на шланге DN 61, со стыковым соединением.

■ входит в комплект поставки □ опция Другие принадлежности Kärcher представлены на последующих страницах.

				Номин. диаметр	Описание
Соединительные элементы и запасные части					
Соединитель для аппарата, 90°	30	9.981-313.0	1 шт.	DN 72	Угловой (90°) соединитель для пылесосов IVR со штуцером DN 72 и вилкой для подвешивания шланга, поворачивается на 360°.
Соединитель для аппарата, 115°	31	9.986-213.0	1 шт.	DN 52	Угловой (115°) соединитель для пылесосов IVR-L со штуцером DN 52 и вилкой для подвешивания шланга, поворачивается на 360°.
Соединитель для аппарата, 115°, из нерж. стали	32	9.988-112.0	1 шт.	DN 52	Угловой (115°) соединитель для пылесосов со штуцером DN 52, поворачивается на 360°, из нержавеющей стали, пригоден для работы с пищевыми продуктами.
Соединитель для шланга	33	9.981-260.0	1 шт.	DN 42	Для установки на шланге DN 42, с прорезью и крюком для подвешивания шланга.
	34	9.981-261.0	1 шт.	DN 52	Для установки на шланге DN 52, с прорезью и крюком для подвешивания шланга.
	35	9.981-145.0	1 шт.	DN 72	Для установки на шланге DN 72, с прорезью и крюком для подвешивания шланга.
Соединитель для принадлежностей	36	9.981-325.0	1 шт.	DN 52	Поворотный, для установки на шланге DN 52, с внутренним конусом для установки принадлежностей.
	37	9.981-326.0	1 шт.	DN 72	Поворотный, для установки на шланге DN 72, с внутренним конусом для установки принадлежностей.
Тройник DN 52 – 2 × DN 42	38	9.981-149.0	1 шт.	DN 52	Разветвитель для перехода с соединителя для аппарата DN 52 на 2 соединителя DN 42.
Монтажный комплект колесиков	39	9.986-099.0	4 предм.		Комплект колесиков для встраиваемых пылесосов IVR-B, обеспечивающий их мобильное применение.

■ НОВИНКА ■ входит в комплект поставки □ опция Другие принадлежности Kärcher представлены на последующих страницах.

30	31	32	33	34	35	36	37	38	39	
										IVS 100/75 M
										IVS 100/55 M
										IVS 100/40 M
										IVS 100/75 Lp
										IVS 100/55 Lp
										IVS 100/40 Lp
										IVR 100/40 Pf
										IV 60/30
										IV 60/36-3
										IV 60/24-2
										IVR 50/40 Pf
										IVR 40/30 Pf
										IVR 40/15 Pf
										IVR 35/20-2 Pf Me
										IVC 60/30 Tact ²
										IVC 60/30 Ap
										IVC 60/24-2 Tact ²
										IVC 60/24-2 Ap
										IVC 60/24-2 Tact ² M
										IVC 60/30 Tact ² Lp
										IVC 60/24-2 Tact ² Lp
										IVC 60/12-1 Tact Ec
										IV 60/30 M B1 (Z22)
										IV 60/27-1 M B1 (Z22)
										IVS 100/75 M Z22
										IVS 100/55 M Z22
										IVS 100/40 M Z22
										IVC 60/30 Ap M Z22
										IVC 60/12-1 EC H Z22
										IVR-B 50/30
										IVR-B 30/15 Me
										IVR-L 100/30
										IVR-L 120/24-2 Tc Me Dp
										IVR-L 120/24-2 Tc Me
										IVR-L 120/24-2 Tc
										IVR-L 100/24-2 Tc Me Dp
										IVR-L 100/24-2 Tc Me
										IVR-L 100/24-2 Tc
										IVR-L 100/24-2 Me
										IVR-L 100/24-2
										IVR-L 65/12-1 Tc
										IVR-L 40/12-1
										IVL 50/24-2



ФИЛЬТРЫ И МЕШКИ ДЛЯ УТИЛИЗАЦИИ МУСОРА

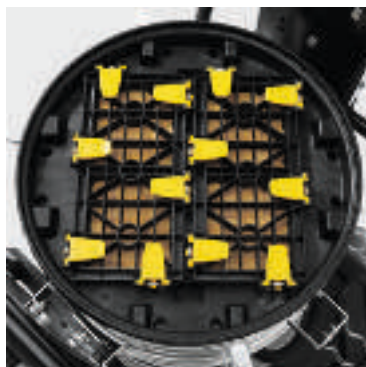

Плоские складчатые фильтры имеют малые размеры и легко и быстро заменяются. Гофрированные и мешочные фильтры отличаются долгим сроком службы и прекрасно подходят для сбора влажного и липкого мусора.

		№ для заказа	Кол-во	Длина / ширина	Описание
Политетрафторэтиленовый плоский складчатый фильтр					
Плоский складчатый фильтр, политетрафторэтиленовый	1	6.907-449.0	1 шт.		Фильтр из полиэфирного материала с ПТФЭ-покрытием для пылесосов класса Tact ² , испытан по категории М. Особенно эффективен при сборе липких материалов.
Бумажные плоские складчатые фильтры					
Плоский складчатый фильтр, бумажный	2	6.904-283.0	1 шт.		Бумажный, испытан по категории М. (Подходит также к NT 65/2 Eco / опция для NT 75/2 Eco Тс.)
	3	6.907-276.0	1 шт.		Бумажный, испытан по категории М.
Плоский складчатый фильтр из полиэфирного шелка					
Плоский складчатый фильтр, из полиэфирного шелка	4	6.907-277.0	1 шт.		Из стойкого к гниению полиэфирного холста, испытан по категории М.
HEPA-фильтр (класс H)					
Плоский складчатый HEPA-фильтр	5	6.904-364.0	1 шт.		Плоский складчатый HEPA-фильтр, класс H (HEPA 13).
Фильтры и мешки для утилизации мусора					
Гофрированный фильтр, для IVS	6	6.907-611.0	1 шт.		Гофрированный фильтр из микроволокна, испытан по категории М, на замену для IVS и IVS Lp.
Гофрированный фильтр, для IVS Z22	7	9.988-120.0	1 шт.		Гофрированный фильтр из микроволокна, электропроводный, испытан по категории М, на замену для IVS Z22.
Гофрированный фильтр, белый, для IV 60 и IV 100/40-55	8	6.904-341.0	1 шт.		Белый гофрированный фильтр, на замену для IV 60 и IV 100, кроме версий M B1 и 100/75.
Гофрированный фильтр, зеленый, класс M	9	6.904-342.0	1 шт.		Зеленый гофрированный фильтр, на замену для IV 60 и IV 100 M B1, кроме 100/75 (M B1). Должен устанавливаться в пылесосы M B1.
Монтажный комплект абсолютного фильтра BIA-H, для IV 60-100	10	6.904-365.0	1 шт.		Монтажный комплект фильтра категории BIA-H с монтажными деталями. Для ряда моделей IV 60 и IV 100.
Абсолютный фильтр BIA-H, на замену	11	6.904-345.0	1 шт.		Абсолютный фильтр категории BIA-H взамен 6.904-365.0 и для IV 100/55 H B1.
Мешки для утилизации Longorac Mini	12	6.907-506.0	4 шт.		Мешки для сбора и утилизации мусора, используемые в сочетании со специальным монтажным комплектом (2.013-050-0) системы утилизации Longorac.
Мешки для утилизации, полиэтиленовые	13	6.904-346.0	10 шт.		Бумажные мешки вместимостью 60 л для утилизации мусора без распространения пыли.
	14	6.904-347.0	10 шт.		Бумажные мешки вместимостью 60–100 л для утилизации мусора без распространения пыли.
	15	6.904-348.0	20 шт.		Полиэтиленовые мешки (20 шт.) вместимостью 60–100 л для утилизации мусора без распространения пыли.
Мешки для утилизации, полиэтиленовые	16	6.907-336.0	5 шт.		Полиэтиленовые мешки (5 шт.) вместимостью 100 л для утилизации мусора без распространения пыли.
	17	6.907-347.0	5 шт.		Полиэтиленовые мешки (5 шт.) вместимостью 50 л для утилизации мусора без распространения пыли.
Мешки для утилизации, полиэтиленовые, для IVS	18	6.907-609.0	5 шт.		Полиэтиленовые мешки (5 шт.) вместимостью 100 л для утилизации мусора без распространения пыли, с клапаном для уравнивания давления.
Безопасные фильтр-мешки	19	6.904-420.0	5 шт.		Для утилизации мусора без распространения пыли, в сочетании с мусоросборником 4.070-930.0, BIA-C, испытаны по категории М, с мешком для утилизации, электропроводное исполнение.

■ НОВИНКА ■ входит в комплект поставки □ опция Другие принадлежности Kärcher представлены на последующих страницах.

		№ для заказа	Кол-во	Длина / ширина	Описание
Фильтры и мешки для утилизации мусора					
Плоский фильтр	20	9.980-225.0	1 шт.	370 мм	Плоский фильтр площадью 0,25 м ² из полиэфирного иглопробивного материала, класс L.
	21	9.980-179.0	1 шт.	480 мм	Плоский фильтр площадью 0,45 м ² из полиэфирного иглопробивного материала, класс L.
Мешочный фильтр	22	9.980-227.0	1 шт.	400 мм	Мешочный фильтр площадью 1,4 м ² , антистатический, класс M.
	23	9.981-681.0	1 шт.	490 мм	Мешочный фильтр площадью 1,75 м ² , антистатический, класс M.
Патронный фильтр	24	9.980-219.0	1 шт.	190 мм	Патронный фильтр площадью 0,7 м ² , антистатический, класс M.
Прижим	25	9.980-140.0	1 шт.		Прижим для мешков для утилизации объемом 50 л (6.907-347.0). Предотвращает захват мешка потоком воздуха.
	26	9.980-141.0	1 шт.		Прижим для мешков для утилизации объемом 100 л (6.907-336.0). Предотвращает захват мешка потоком воздуха.

■ входит в комплект поставки □ опция Другие принадлежности Kärcher представлены на последующих страницах.

ПРОЧИЕ ПРИНАДЛЕЖНОСТИ



Специальное приспособление позволяет легко и быстро разгрузать заполненные мусоросборники весом до 260 кг при помощи крана или погрузчика.

		№ для заказа	Кол-во	Номин. диаметр	Длина / ширина	Описание
Прочие принадлежности						
Устройство дистанционного управления, для IVS 100	1	6.907-612.0 ■	1 шт.			Пульт дистанционного управления для аппаратов серии IVS, позволяющий управлять ими с расстояния до 30 м.
Приспособление для разгрузки краном / погрузчиком	2	2.642-842.0	1 шт.			Для опорожнения мусоросборников любых пылесосов IV и IVC при помощи крана или погрузчика. С кривошипным разгрузочным механизмом. Макс. 260 кг.
Насадка для дорожного полотна, для IVC	3	2.642-864.0	1 шт.	DN 42	877 мм	Для очистки больших площадей. Регулируется по высоте (+/- 4 мм), рабочая ширина 877 мм.
Воронка, металлическая, для IVS и IVC	4	5.013-097.0 ■	1 шт.			Промежуточное кольцо с конусом для предварительной сепарации мусора по принципу циклона.
Барабан с кабелем (25 м)	5	9.982-080.0 ■	1 шт.			Барабан с 25-метровым кабелем для однофазных электросетей, для закрепления на держателе принадлежностей 6.645-412.0.
Крюк для хранения кабеля	6	5.037-240.0	1 шт.			Для подвешивания кабеля на ручке для перемещения пылесоса.
Держатель принадлежностей	7	4.645-412.0	1 шт.			Для размещения принадлежностей к аппаратам IVC с номинальными диаметрами DN 42 и DN 52. Устанавливается на раме пылесоса.
Поддон для сбора капель	8	5.039-065.0	1 шт.			Для сбора остатков грязи, вытекающих из насадки для пола.

■ НОВИНКА □ опция

ПЫЛЕСОСЫ СУХОЙ УБОРКИ ДЛЯ ПРОФЕССИОНАЛЬНОЙ ПОДДЕРЖИВАЮЩЕЙ ЧИСТКИ

Создаваемые нами пылесосы сухой уборки подвергаются целому ряду испытаний, подтверждающих их конструктивную прочность, долговечность и низкий уровень шума. Эти аппараты проектируются специально в расчете на профессиональное применение в гостиницах, офисах и магазинах и удовлетворяют высоким запросам клининговых компаний. Столь же эффективны и наши новые аккумуляторные пылесосы, отличающиеся значительно увеличенной производительностью и обеспечивающие более удобное выполнение работ и качество уборки на уровне сетевых моделей.



Содержание – Пылесосы сухой уборки

Пылесосы сухой уборки	Стр. 348
Аккумуляторные пылесосы	Стр. 362
Ранцевые пылесосы	Стр. 363
Аккумуляторные электровеники	Стр. 364
Щеточные пылесосы	Стр. 366
Принадлежности	Стр. 374



Пылесосы сухой уборки

Предлагаемые Kärcher пылесосы сухой уборки отличаются высокой силой всасывания, надежностью и долгим сроком службы. Идеальным решением для ремесленников является аппарат T 8/1 L с эргономичным ремнем для переноски.

Пылесосы серии ecoefficiency

Эти пылесосы сухой уборки обладают высокой производительностью при малом энергопотреблении и низким уровнем шума, позволяющим выполнять работы в местах, требующих соблюдения тишины.

Аккумуляторные пылесосы

Наши аккумуляторные пылесосы позволяют без мешающего кабеля производить уборку с той же эффективностью, что и сетевые аппараты.



Как расшифровывается название аппарата?

Модель	Объем мусоросборника Рабочая ширина	Число турбин	Исполнение и оснащение	Варианты оснащения	
Пример: T Пример: CV Пример: EB	15 38 30	1 2 1	ecoefficiency Adv	Li-Ion	
T = пылесос сухой уборки BV = ранцевый пылесос EB = аккумуляторный электровеник CV = щеточный пылесос	В названиях пылесосов сухой уборки с комбинацией чисел первое число соответствует объему мусоросборника (л). В названиях электровеников и щеточных пылесосов первое число соответствует рабочей ширине цилиндрической щетки (см).	В названиях аппаратов с комбинацией чисел второе число указывает количество всасывающих турбин.	При отсутствии Classic Adv RS ecoefficiency	= стандартное оснащение = минимальное оснащение = расширенное оснащение = аппарат с площадкой для оператора = аппарат серии ecoefficiency	Bp = аккумуляторный аппарат Pack = с батареей и зарядным устройством в комплекте поставки Li-Ion = с литий-ионным аккумулятором

ПЫЛЕСОСЫ

ПЫЛЕСОСЫ СУХОЙ УБОРКИ: ТИХИЕ И ЭФФЕКТИВНЫЕ

Мобильные и продуманные до мелочей пылесосы сухой уборки Kärcher обладают целым рядом качеств, которые высоко ценят сотрудники клининговых компаний, гостиниц и магазинов, например, низким уровнем шума, возможностью быстро заменить кабель и разместить все необходимые принадлежности на корпусе аппарата.

	№ для заказа	Объем мусоросборника (л)	Расход воздуха (л/с)	Разрежение (мбар / кПа)	Степень защиты	Антистатическое колесо	Класс энергоэффективности	Годовой расход энергии* (кВтч/год)	Класс эффективности очистки ковровых покрытий	Класс эффективности очистки твердых покрытий	Класс эффективности пылезадержания	Уровень звуковой мощности (дБ(А))	Номинал. потребляемая мощность (Вт)	Стр.	
Пылесосы сухой уборки															
	T 15/1 ecoefficiency	1.355-246.0	15	43	230 / 23	II	■	A	23,9	D	C	D	70	750	352
	T 17/1 ecoefficiency	1.355-140.0	17	43	230 / 23	II	■	A	24,4	D	D	E	71	750	353
	T 12/1 ecoefficiency	1.355-135.0	12	43	230 / 23	II	■	A	24,4	D	D	E	71	750	353
	T 10/1 ecoefficiency	1.527-413.0	10	55	210 / 21	II	■	B	28,1	F	C	E	67	750	353
	T 7/1 ecoefficiency	1.527-145.0	7	55	210 / 21	II	■	B	28,1	F	C	E	67	750	353
	T 15/1 + ESB 34	1.355-245.0	15	61	244 / 24,4	II	■	E	51,8	C	∇	C	77	1300	355
	T 15/1 HEPA + ESB 28	1.355-242.0	15	61	244 / 24,4	II	■	G	60,9	E	∇	B	76	1180	355
	T 15/1 HEPA	1.355-235.0	15	61	244 / 24,4	II	■	E	48,3	E	C	B	73	1150	355
	T 15/1	1.355-200.0	15	61	244 / 24,4	II	■	E	48,3	E	C	C	73	1150	355
	T 17/1	1.355-131.0	17	61	244 / 24,4	II	■	E	49,8	E	A	C	77	1150	356
	T 12/1	1.355-100.0	12	61	244 / 24,4	II	■	E	49,8	E	A	C	77	1150	357
	T 12/1 Hf	1.355-147.0	12	54	227 / 22,7	II	■	C	36,0	E	D	C	78	900	357
	T 10/1 Adv	1.527-154.0	10	61	244 / 24,4	II	■	E	48,6	E	C	C	75	1100	358
	T 10/1	1.527-150.0	10	61	244 / 24,4	II	■	E	48,6	E	C	C	75	1100	358
	T 14/1 Classic	1.527-170.0	14	40	285 / 28,5	II	-	-	-	-	-	-	-	-	361
	T 8/1 L	1.527-188.0	8	40	230 / 23	II	-	B	30,1	-	C	F	75	1000	359
	T 8/1 Classic	1.527-160.0	8	47	285 / 28,5	II	-	-	-	-	-	-	-	-	361
	T 7/1 Classic	1.527-181.0	7,5	40	230 / 23	II	-	D	40,6	E	C	G	75	1000	361
	BV 5/1	1.394-200.0	5	61	244 / 24,4	II	■	E	47,8	D	D	B	78	1150	363
Аккумуляторные пылесосы															
	T 9/1 Bp	1.528-111.0	9	46	207 / 20,7	II	■	-	-	-	-	-	-	650	362
	BV 5/1 Bp	1.394-219.0	5	46	207 / 20,7	II	■	-	-	-	-	-	-	650	363
Аккумуляторные электровеники															
	EB 30/1 Adv Li-Ion	1.545-127.0	1	-	-	III	-	-	-	-	-	-	-	-	365
	EB 30/1 Li-Ion	1.545-126.0	1	-	-	III	-	-	-	-	-	-	-	-	365
Щеточные пылесосы															
	CV 60/2 RS Bp Pack	1.011-028.0	17	34	117 / 11,7	II	-	-	-	-	-	-	-	-	367
	CV 60/2 RS	1.011-027.0	17	34	117 / 11,7	II	-	-	-	-	-	-	-	-	367
	CV 66/2	1.012-585.0	35	2 x 52	143 / 14,3	II	-	-	-	-	-	-	-	-	369
	CV 48/2 Adv	1.057-321.0	5,5	48	250 / 25	II	-	B	31,5	D	∇	E	80	1050	371
	CV 48/2	1.057-309.0	5,5	48	250 / 25	II	-	B	31,5	D	∇	E	80	1050	371
	CV 38/2 Adv	1.033-330.0	5,5	48	250 / 25	II	-	C	37,4	D	∇	E	80	1050	371
	CV 38/2	1.033-312.0	5,5	48	250 / 25	II	-	C	37,4	D	∇	E	80	1050	371
	CV 38/1	1.435-115.0	5,5	48	207 / 20,7	II	-	C	37,8	D	∇	F	80	1000	373
	CV 30/1	1.023-116.0	5,5	48	207 / 20,7	II	-	D	42,4	D	∇	F	80	1000	373

■ НОВИНКА

■ входит в комплект поставки

∇ входящая в комплект поставки насадка не предназначена для чистки твердых напольных покрытий

* Ориентировочное потребление электроэнергии (кВтч/год), определенное исходя из 50 уборок.

Фактическое энергопотребление зависит от конкретных условий использования аппарата.

ЕВРОПЕЙСКАЯ ЭТИКЕТКА ЭНЕРГОЭФФЕКТИВНОСТИ ПЫЛЕСОСОВ

Подход, успешно воплощенный компанией Kärcher в пылесосах серии eco!efficiency, стал законом для всего Европейского Сообщества: эффективная уборка должна сочетаться с низким расходом энергии. С 1 сентября 2014 г. вступило в силу ограничение максимального значения номинальной мощности сетевых пылесосов сухой уборки на уровне 1600 Вт. При этом каждый аппарат, реализуемый на территории ЕС, должен снабжаться этикеткой энергоэффективности. Пылесосы сухой уборки Kärcher обеих серий – стандартной и eco!efficiency – удовлетворяют всем законодательным требованиям к потребляемой мощности и эффективности.

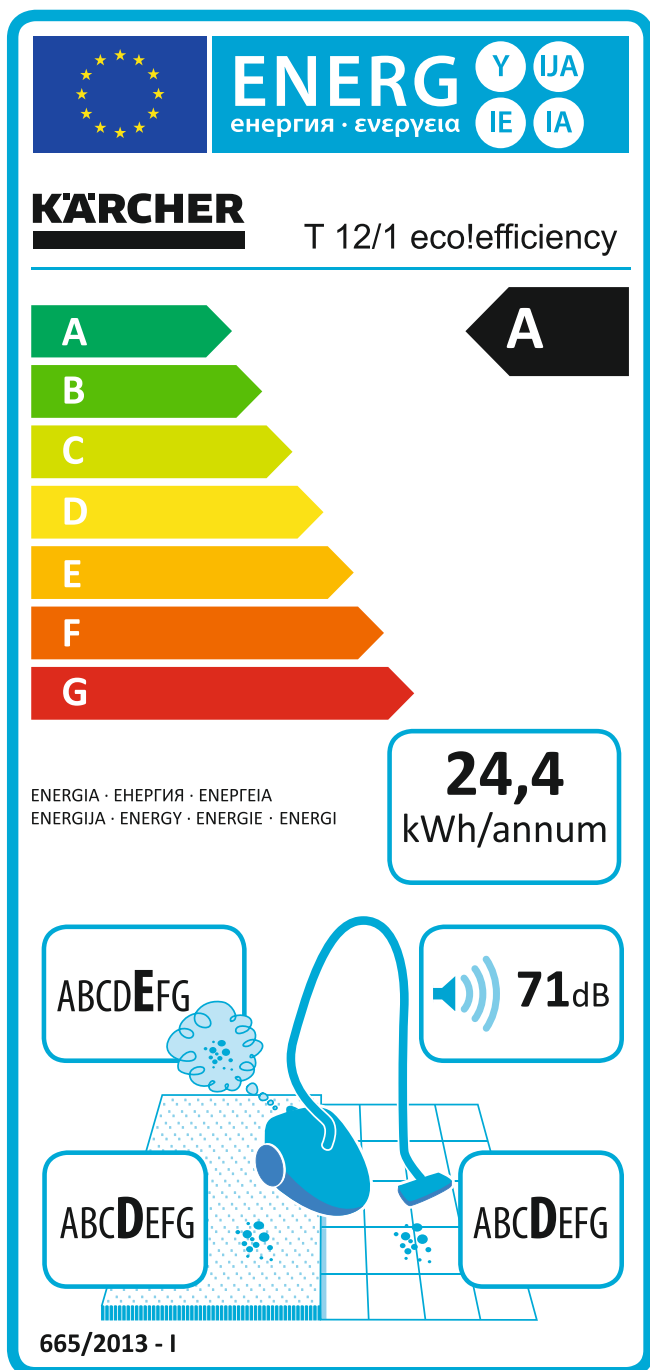

А Эффективность видна с первого взгляда
 Общеευропейская классификация энергоэффективности, предусматривающая с 1.9.2014 г. классы от А до G, позволяет легко осуществлять непосредственное сравнение различных аппаратов. Основанием для отнесения к тому или иному классу является годовой расход энергии, расчетная величина которого определяется рядом параметров. Решающую роль играет энергопотребление пылесоса, но при расчете учитывается и эффективность уборки.

Базовая величина для сравнения
24,4 kWh/annum
 Значение годового расхода энергии, определяемое по отношению к заданному числу уборок (50 раз в год) стандартного жилого помещения площадью 87 м², отдельно указывается на этикетке энергоэффективности. Это значение должно быть меньше 62 кВтч/год (что соответствует классу G). При этом необходимо иметь в виду, что реальный расход электроэнергии зависит от конкретных условий применения пылесоса, в частности, от периодичности уборки, размеров очищаемых площадей и степени их загрязненности.

Высокая производительность без лишнего шума
71dB
 Охране окружающей среды способствует не только экономия энергии, но и снижение уровня шума. Разница в ± 3 дБ(A) соответствует изменению громкости звука в два раза. Таким образом, например, пылесос с уровнем звуковой мощности 71 дБ(A) работает вдвое тише, чем аппарат, у которого он составляет 74 дБ(A). Поэтому уровень звуковой мощности, приводимый на этикетке энергоэффективности, представляет собой дополнительный важный показатель, облегчающий принятие верного решения.

Эффективное всасывание и надежное пылезадержание
ABCDEFG
 Пылесос должен не только собирать пыль, но и исключать ее обратный выброс в воздух помещения. Наряду с параметрами эффективности очистки на этикетке энергоэффективности указывается еще один важный показатель – класс эффективности пылезадержания (от А до G), определяемый производителем по стандартной методике измерения выбросов пыли, регламентированной законодательством ЕС.

Отдельные сведения о качестве очистки твердых и ковровых покрытий
 Поскольку результаты уборки твердых напольных покрытий и ковров не допускают непосредственного сравнения, для универсальных пылесосов на этикетке энергоэффективности указываются два разных класса эффективности очистки (от А до G). Для пылесосов специального назначения приводится только один из этих показателей. К эффективности сбора пыли установлены следующие минимальные требования: для ковровых покрытий ≥ 70 %, для твердых покрытий ≥ 95 %.

ПЫЛЕСОСЫ



1



2



3

1 Очевидная безопасность

Желтый сетевой кабель повышенной эластичности очень прочен и не перекручивается. Яркий цвет исключает опасность споткнуться о кабель, не заметив его.

2 Меньше затраты, лучше результаты

Высокая сила всасывания при снижении расхода электроэнергии на 40 % и уровня шума почти на четверть: наши пылесосы серии eco!efficiency – убедительное доказательство совместимости эффективности с экологичностью.

3 Литий-ионный аккумулятор

Мощный литий-ионный аккумулятор с напряжением 36 В, обеспечивающий продолжительную работу с очень высокой производительностью, позволяет нашим аккумуляторным аппаратам успешно конкурировать с сетевыми аналогами.

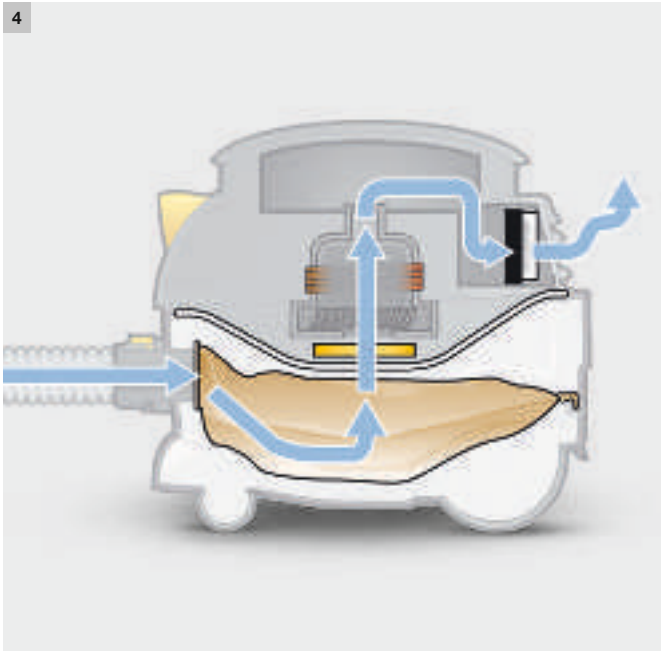

4 6-кратная фильтрация

Система 6-кратной фильтрации, включающая трехслойный фильтр-мешок, стационарный основной фильтр, фильтр защиты электродвигателя и выходной фильтр / HEPA-фильтр, гарантирует надежную фильтрацию пыли (ее эффективность достигает 99,997 %).

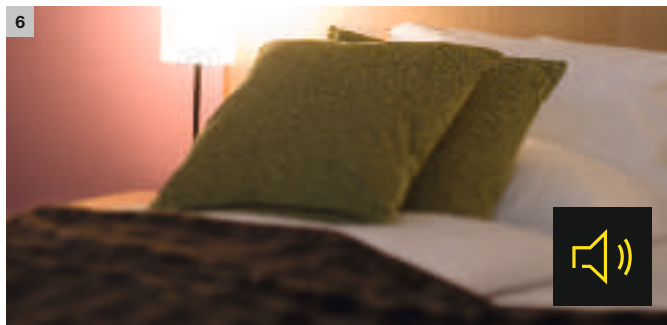
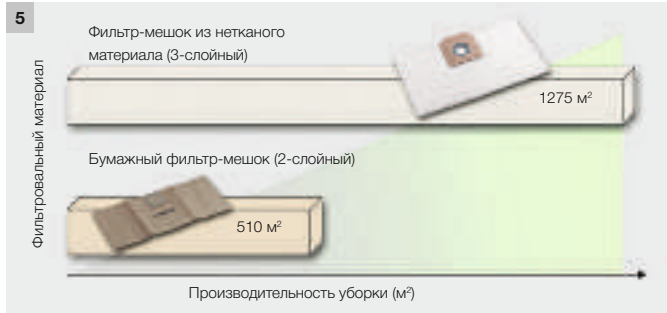

5 Фильтры из нетканого материала

Фильтр-мешки Kärcher, изготовленные из нетканого материала, обеспечивают увеличение силы всасывания и ее повышенную стабильность. В отличие от обычных бумажных фильтр-мешков, они вмещают вдвое больше пыли и повышают эффективность фильтрации на 10 %. Обладая высочайшей прочностью на разрыв, фильтр-мешки из нетканого материала подходят для сбора осколков, канцелярских скрепок и т. п. Их высокая стойкость обеспечивает значительное снижение затрат на расходные материалы.

6 Низкий уровень шума

Звукоизоляция электродвигателя и аэродинамическая оптимизация конструкции обеспечили значительное уменьшение шума, издаваемого пылесосами серии eco!efficiency. Благодаря этому с их помощью можно осуществлять уборку в условиях, требующих соблюдения тишины, – например, в гостиницах или в часы работы офисов и магазинов.

ПЫЛЕСОСЫ СЕРИИ eco!efficiency



Экономичность + экологичность: уборка с минимумом затрат

Пылесосы сухой уборки серии eco!efficiency обеспечивают экономию 40 % электроэнергии при превосходной эффективности очистки. Благодаря очень низкому уровню шума они прекрасно подходят для уборки в местах, требующих соблюдения тишины. При этом оснащение аппаратов отсоединяемым сетевым кабелем уменьшает расходы на сервисное обслуживание.



1 Наведение чистоты с экономией энергии

- При мощности электродвигателя 750 Вт пылесосы серии eco!efficiency практически не уступают гораздо более мощным базовым аппаратам в производительности и качестве уборки.

2 Низкий уровень шума

- Пылесосы серии eco!efficiency идеально подходят для деликатной уборки в гостиницах, больницах и т. д.

T 15/1 eco!efficiency

- Уменьшенное потребление электроэнергии
- Отсоединяемый сетевой кабель
- Очень низкий уровень шума

Технические характеристики

Класс энергоэффективности	A
Расход воздуха	л/с 43
Разрежение	мбар / кПа 230 / 23
Объем мусоросборника	л 15
Номин. потребляемая мощность	Вт 750
Напряжение	В 220-240
Номин. диаметр принадлежн.	мм DN 32
Длина кабеля	м 15
Уровень шума согл. EN 60335-2-69 (погрешность K = 1 дБ(A))	дБ(A) 57
Уровень звуковой мощности	дБ(A) 70
Масса	кг 8
Размеры (Д × Ш × В)	мм 435 × 315 × 400

Комплектация

Всасывающий шланг	м	2,5 / с коленом
Телескоп. удлинительная трубка	■	
Фильтр-мешок		из нетк. материала
Стацион. фильтр из нетк. материала	■	
Нейлоновый стацион. фильтр		-
Переключаемая насадка для пола	мм	285

№ для заказа **1.355-246.0**

■ входит в комплект поставки

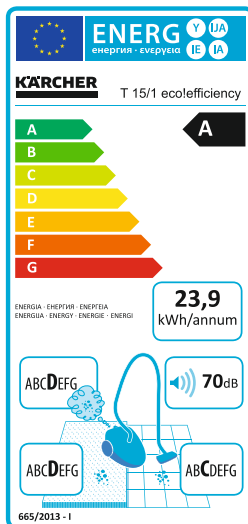

ТЕХНИЧЕСКИЕ ХАРАКТЕРИСТИКИ И КОМПЛЕКТАЦИЯ

T 17/1 eco!efficiency

T 12/1 eco!efficiency

- Уменьшенное потребление электроэнергии
- Штепсельная розетка для электрошнурка
- Удобный ножной выключатель

- Уменьшенное потребление электроэнергии
- Отсоединяемый сетевой кабель
- Низкий уровень шума

Технические характеристики

Класс энергоэффективности		A
Расход воздуха	л/с	43
Разрежение	мбар / кПа	230 / 23
Объем мусоросборника	л	17
Номин. потребляемая мощность	Вт	750
Напряжение	В	220-240
Номин. диаметр принадлежн.	мм	DN 32
Длина кабеля	м	12
Уровень шума согл. EN 60335-2-69 (погрешность K = 1 дБ(A))	дБ(A)	58
Уровень звуковой мощности	дБ(A)	71
Масса	кг	7
Размеры (Д × Ш × В)	мм	440 × 315 × 420

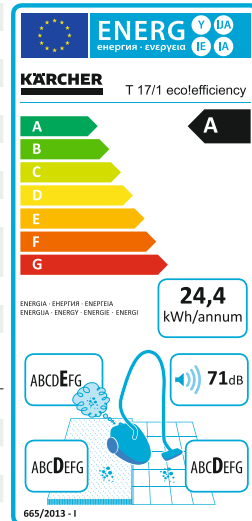

Класс энергоэффективности		A
Расход воздуха	л/с	43
Разрежение	мбар / кПа	230 / 23
Объем мусоросборника	л	12
Номин. потребляемая мощность	Вт	750
Напряжение	В	220-240
Номин. диаметр принадлежн.	мм	DN 32
Длина кабеля	м	12
Уровень шума согл. EN 60335-2-69 (погрешность K = 1 дБ(A))	дБ(A)	65
Уровень звуковой мощности	дБ(A)	71
Масса	кг	6,6
Размеры (Д × Ш × В)	мм	410 × 315 × 340

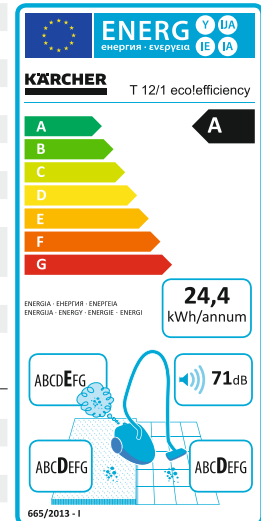

Комплектация

Всасывающий шланг	м	2,5 / с коленом
Телескоп. удлинительная трубка		-
Фильтр-мешок		из нетк. материала
Стацион. фильтр из нетк. материала	■	
Нейлоновый стацион. фильтр		-
Переключаемая насадка для пола	мм	285

Всасывающий шланг	м	2,5 / с коленом
Телескоп. удлинительная трубка		-
Фильтр-мешок		из нетк. материала
Стацион. фильтр из нетк. материала	■	
Нейлоновый стацион. фильтр		-
Переключаемая насадка для пола	мм	285

№ для заказа 1.355-140.0

1.355-135.0

■ входит в комплект поставки

T 10/1 eco!efficiency

T 7/1 eco!efficiency

- Уменьшенное потребление электроэнергии
- Отсоединяемый сетевой кабель
- Низкий уровень шума

- Уменьшенное потребление электроэнергии
- Отсоединяемый сетевой кабель
- Низкий уровень шума

Технические характеристики

Класс энергоэффективности		B
Расход воздуха	л/с	43
Разрежение	мбар / кПа	230 / 23
Объем мусоросборника	л	10
Номин. потребляемая мощность	Вт	750
Напряжение	В	220-240
Номин. диаметр принадлежн.	мм	DN 32
Длина кабеля	м	12
Уровень шума согл. EN 60335-2-69 (погрешность K = 1 дБ(A))	дБ(A)	54
Уровень звуковой мощности	дБ(A)	67
Масса	кг	5,9
Размеры (Д × Ш × В)	мм	355 × 310 × 410

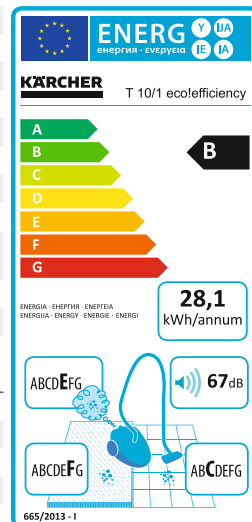

Класс энергоэффективности		B
Расход воздуха	л/с	43
Разрежение	мбар / кПа	230 / 23
Объем мусоросборника	л	7
Номин. потребляемая мощность	Вт	750
Напряжение	В	220-240
Номин. диаметр принадлежн.	мм	DN 32
Длина кабеля	м	7,5
Уровень шума согл. EN 60335-2-69 (погрешность K = 1 дБ(A))	дБ(A)	54
Уровень звуковой мощности	дБ(A)	67
Масса	кг	5,3
Размеры (Д × Ш × В)	мм	350 × 310 × 340

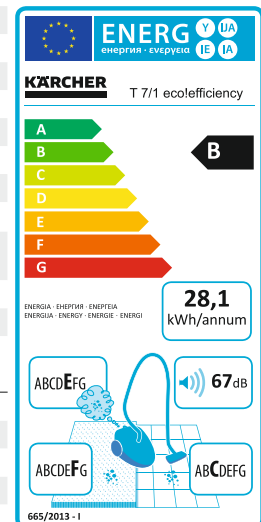

Комплектация

Всасывающий шланг	м	2,5 / с коленом
Телескоп. удлинительная трубка		-
Фильтр-мешок		из нетк. материала
Стацион. фильтр из нетк. материала	■	
Нейлоновый стацион. фильтр		-
Переключаемая насадка для пола	мм	270

Всасывающий шланг	м	2 / с коленом
Телескоп. удлинительная трубка		-
Фильтр-мешок		из нетк. материала
Стацион. фильтр из нетк. материала	■	
Нейлоновый стацион. фильтр		-
Переключаемая насадка для пола	мм	270

№ для заказа 1.527-413.0

1.527-145.0

■ входит в комплект поставки

ПЫЛЕСОСЫ СУХОЙ УБОРКИ – 15 Л

Самый тихий в своем классе



Пылесос Т 15/1, уровень шума которого не превышает 60 дБ(А), оптимально подходит для уборки в офисах, гостиницах или больницах. Кроме того, низкий уровень шума облегчает условия труда.

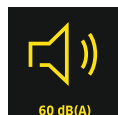

1

1 Кабель повышенной эластичности

- Желтый сетевой кабель повышенной эластичности очень прочен и не перекручивается.
- Кабель может наматываться на головку пылесоса или подвешиваться на специально предусмотренном крючке.



2

2 Держатели для принадлежностей

- Все принадлежности размещаются с задней стороны пылесоса, что обеспечивает быстрый доступ к ним при проведении уборки.



3

3 HEPA-фильтр (EN 1822:1998)

- Оснащение аппарата HEPA-фильтром, соответствующим стандарту EN 1822:1998, обеспечивает выпуск гигиенически чистого воздуха, что особенно важно в больницах и детских садах.

ТЕХНИЧЕСКИЕ ХАРАКТЕРИСТИКИ И КОМПЛЕКТАЦИЯ

Т 15/1 + ESB 34

Т 15/1 HEPA + ESB 28

- Электрощетка ESB 34
- Кабель повышенной эластичности
- Держатели для принадлежностей

- Электрощетка ESB 28
- Кабель повышенной эластичности
- HEPA-фильтр (EN 1822:1998)

Технические характеристики

Класс энергоэффективности		E
Расход воздуха	л/с	61
Разрежение	мбар / кПа	244 / 24,4
Объем мусоросборника	л	15
Номин. потребляемая мощность	Вт	1300
Напряжение	В	220-240
Номин. диаметр принадлежн.	мм	DN 32
Длина кабеля	м	15
Уровень шума согл. EN 60335-2-69 (погрешность K = 1 дБ(A))	дБ(A)	64
Уровень звуковой мощности	дБ(A)	77
Масса	кг	8
Размеры (Д × Ш × В)	мм	435 × 315 × 400

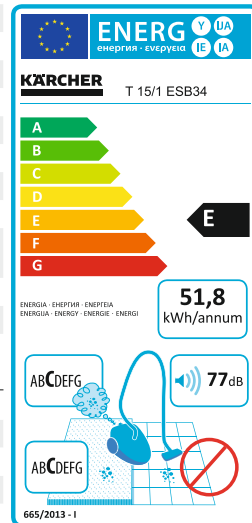

Класс энергоэффективности		G
Расход воздуха	л/с	61
Разрежение	мбар / кПа	244 / 24,4
Объем мусоросборника	л	15
Номин. потребляемая мощность	Вт	1180
Напряжение	В	220-240
Номин. диаметр принадлежн.	мм	DN 32
Длина кабеля	м	15
Уровень шума согл. EN 60335-2-69 (погрешность K = 1 дБ(A))	дБ(A)	63
Уровень звуковой мощности	дБ(A)	76
Масса	кг	8
Размеры (Д × Ш × В)	мм	435 × 315 × 400

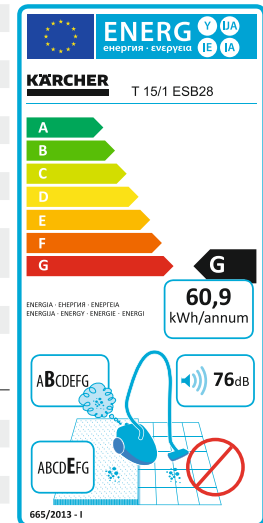

Комплектация

Всасывающий шланг	м	-
Телескоп. удлинительная трубка		■
Фильтр-мешок		из нетк. материала
Стацион. фильтр из нетк. материала		■
Нейлоновый стацион. фильтр		-
Переключаемая насадка для пола	мм	-

Всасывающий шланг	м	-
Телескоп. удлинительная трубка		-
Фильтр-мешок		из нетк. материала
Стацион. фильтр из нетк. материала		■
Нейлоновый стацион. фильтр		-
Переключаемая насадка для пола	мм	-

№ для заказа 1.355-245.0

1.355-242.0

■ входит в комплект поставки

Т 15/1 HEPA

Т 15/1

- Уменьшенное потребление электроэнергии
- Отсоединяемый сетевой кабель
- Очень низкий уровень шума

- Держатели для принадлежностей
- Держатели для кабеля / шланга
- Комфортное колено

Технические характеристики

Класс энергоэффективности		E
Расход воздуха	л/с	61
Разрежение	мбар / кПа	244 / 24,4
Объем мусоросборника	л	15
Номин. потребляемая мощность	Вт	1150
Напряжение	В	220-240
Номин. диаметр принадлежн.	мм	DN 32
Длина кабеля	м	15
Уровень шума согл. EN 60335-2-69 (погрешность K = 1 дБ(A))	дБ(A)	60
Уровень звуковой мощности	дБ(A)	73
Масса	кг	8
Размеры (Д × Ш × В)	мм	435 × 315 × 400

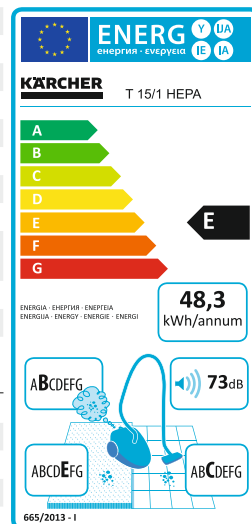

Класс энергоэффективности		E
Расход воздуха	л/с	61
Разрежение	мбар / кПа	244 / 24,4
Объем мусоросборника	л	15
Номин. потребляемая мощность	Вт	1150
Напряжение	В	220-240
Номин. диаметр принадлежн.	мм	DN 32
Длина кабеля	м	15
Уровень шума согл. EN 60335-2-69 (погрешность K = 1 дБ(A))	дБ(A)	60
Уровень звуковой мощности	дБ(A)	73
Масса	кг	8
Размеры (Д × Ш × В)	мм	435 × 315 × 400

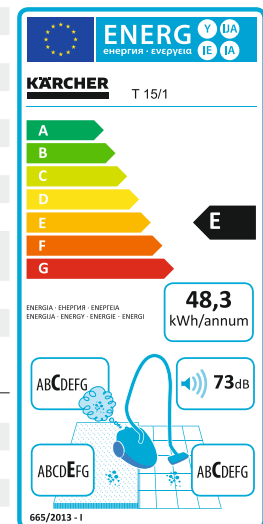

Комплектация

Всасывающий шланг	м	2,5 / с коленом
Телескоп. удлинительная трубка		■
Фильтр-мешок		из нетк. материала
Стацион. фильтр из нетк. материала		■
Нейлоновый стацион. фильтр		-
Переключаемая насадка для пола	мм	285

Всасывающий шланг	м	2,5 / с коленом
Телескоп. удлинительная трубка		■
Фильтр-мешок		из нетк. материала
Стацион. фильтр из нетк. материала		-
Нейлоновый стацион. фильтр		■
Переключаемая насадка для пола	мм	285

№ для заказа 1.355-235.0

1.355-200.0

■ входит в комплект поставки

ПЫЛЕСОСЫ СУХОЙ УБОРКИ – 17 Л

С вместительным мусоросборником для продолжительной уборки



Пылесос сухой уборки T 17/1 оснащен большим мусоросборником, обеспечивающим долгие интервалы непрерывной работы, а низкий уровень шума позволяет использовать его в местах, требующих соблюдения тишины. Дооснащение аппарата электрощеткой превращает его в щеточный пылесос для чистки ковров.



1 Основной корзиновый фильтр

- Большой стационарный фильтр гарантирует оптимальное пылезадержание и позволяет работать как с фильтр-мешком, так и без него.

2 Удобное управление ногой

- Ножной выключатель позволяет избежать утомительных наклонов.

T 17/1

- Уменьшенное потребление электроэнергии
- Штепсельная розетка для электрощетки
- Удобный ножной выключатель

Технические характеристики

Класс энергоэффективности		E
Расход воздуха	л/с	61
Разрежение	мбар / кПа	244 / 24.4
Объем мусоросборника	л	17
Номин. потребляемая мощность	Вт	1150
Напряжение	В	220
Номин. диаметр принадлежн.	мм	DN 32
Длина кабеля	м	12
Уровень шума согл. EN 60335-2-69 (погрешность K = 1 дБ(A))	дБ(A)	65
Уровень звуковой мощности	дБ(A)	77
Масса	кг	7
Размеры (Д × Ш × В)	мм	440 × 315 × 420

Комплектация

Всасывающий шланг	м	2,5 / с коленом
Телескоп. удлинительная трубка		–
Фильтр-мешок		из нетк. материала
Стацион. фильтр из нетк. материала		–
Нейлоновый стацион. фильтр		■
Переключаемая насадка для пола	мм	285

№ для заказа **1.355-131.0**

■ входит в комплект поставки

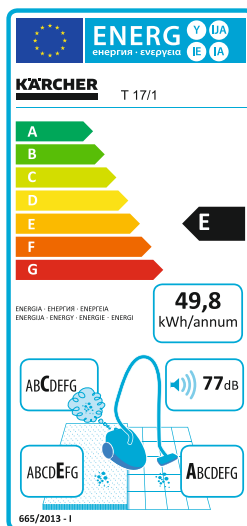

ПЫЛЕСОСЫ СУХОЙ УБОРКИ – 12 Л

Т 12/1: пылесос высокого полета



Благодаря низкому уровню шума наш пылесос сухой уборки Т 12/1 прекрасно подходит для поддерживающей чистки в местах, требующих соблюдения тишины. При этом эргономичный ножной выключатель и практичная ручка для переноски значительно облегчают работу. Версия Т 12/1 Нf, рассчитанная на питание от бортовой электросети (110 В / 400 Гц), является идеальным решением для уборки в самолетах.

НОВИНКА



1 НЕРА-фильтр для очистки выпускаемого воздуха

- Задерживающий мельчайшие частицы НЕРА-фильтр (опция) обеспечивает гигиеническую чистоту выходящего из пылесоса воздуха.

2 Разъем для подключения электрощетки

- Электрощетка ESB 28 или ESB 34 превращает аппарат Т 12/1 в высокоэффективный и в то же время очень тихий щеточный пылесос.

Т 12/1

Т 12/1 Нf

- Система соединения с защелкой
- Штепсельная розетка для электрощетки
- Удобный ножной выключатель

- Питание от бортовой электросети 110 В / 400 Гц
- 25-метровый кабель
- Удобный ножной выключатель

Технические характеристики

Класс энергоэффективности		E
Расход воздуха	л/с	61
Разрежение	мбар / кПа	244 / 24,4
Объем мусоросборника	л	12
Номин. потребляемая мощность	Вт	1150
Напряжение	В	220–240
Номин. диаметр принадлежн.	мм	DN 32
Длина кабеля	м	12
Уровень шума согл. EN 60335-2-69 (погрешность K = 1 дБ(A))	дБ(A)	65
Уровень звуковой мощности	дБ(A)	77
Масса	кг	6,6
Размеры (Д × Ш × В)	мм	410 × 315 × 340
Комплектация		
Всасывающий шланг	м	2,5 / с коленом
Металл. удлинит. трубки, 2 × 0,5 м	■	
Телескоп. удлинительная трубка	–	
Фильтр-мешок		из нетк. материала
Промываемый основной фильтр	–	
Промываемый осн. нейл. фильтр	–	
Переключаемая насадка для пола	мм	285
№ для заказа		1.355-100.0

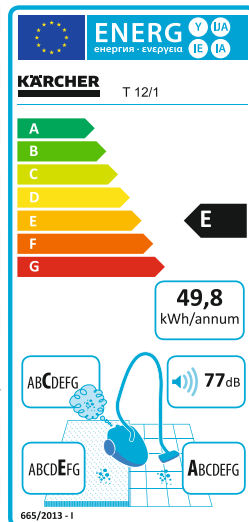

C		
54		
227 / 22,7		
12		
900		
110		
DN 32		
25		
66		
78		
7,8		
410 × 315 × 340		
2,5 / с коленом		
–		
из нетк. материала		
–		
–		
285		
№ для заказа		1.355-147.0

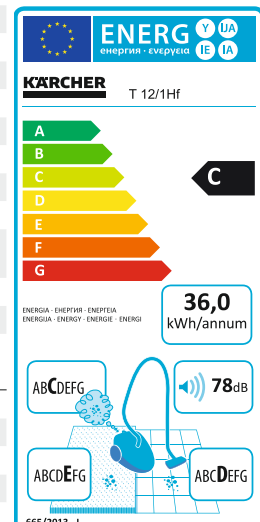

■ входит в комплект поставки

ПЫЛЕСОСЫ СУХОЙ УБОРКИ – 10 Л



Оптимальный пылесос для профессиональной уборки

T 10/1 Adv – идеальный пылесос для профессиональной уборки, разработанный в сотрудничестве со специалистами клининговых компаний и обладающий целым рядом преимуществ: отсоединяемым и легко заменяемым кабелем, возможностью осуществлять уборку без фильтр-мешка, а также антистатическим коленом и желтой сетевой вилкой, значительно облегчающими выполнение работ.



1 Круглый стационарный фильтр больших размеров

- Особо прочный фильтр из допускающего промывку нетканого материала обеспечивает эффективную фильтрацию, позволяющую осуществлять уборку даже без фильтр-мешка.

2 Удобство в обслуживании

- Кабель заменяется очень легко – достаточно лишь выкрутить 2 винта. Такое решение экономит время и затраты.

T 10/1 Adv

T 10/1

- Отсоединяемый сетевой кабель
- Антистатическое колено
- Упрочненный основной фильтр

- Держатель насадки для пола
- Крюк для кабеля
- Держатели для принадлежностей

Технические характеристики

Класс энергоэффективности	E
Расход воздуха	л/с 61
Разрежение	мбар / кПа 244 / 24,4
Объем мусоросборника	л 10
Номин. потребляемая мощность	Вт 1100
Напряжение	В 220–240
Номин. диаметр принадлежн.	мм DN 32
Длина кабеля	м 12
Уровень шума согл. EN 60335-2-69 (погрешность K = 1 дБ(A))	дБ(A) 62
Уровень звуковой мощности	дБ(A) 75
Масса	кг 6,5
Размеры (Д × Ш × В)	мм 355 × 310 × 410

Комплектация

Всасывающий шланг	м 2,5 / с коленом
Металл. удлинит. трубки, 2 × 0,5 м	■
Фильтр-мешок	из нетк. материала
Стацион. фильтр из нетк. материала	■
Нейлоновый стацион. фильтр	–
Переключаемая насадка для пола	мм 270

№ для заказа **1.527-154.0**

■ входит в комплект поставки

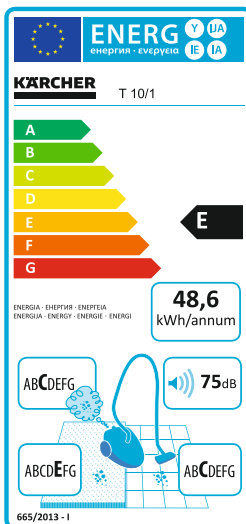

E
61
244 / 24,4
10
1100
220–240
DN 32
10
62
75
6
355 × 310 × 385
2,5 / с коленом
■
из нетк. материала
–
270

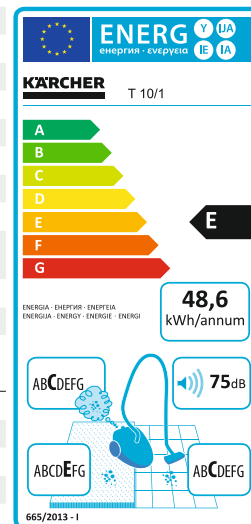

1.527-150.0

ПЫЛЕСОСЫ СУХОЙ УБОРКИ – 8 Л

Т 8/1 L: новое решение для ремесленников



Мощный и надежный пылесос сухой уборки Т 8/1 L мы разработали специально для мастеров, которым приходится часто выполнять работы, связанные с образованием пыли низкой степени опасности (фильтр сертифицирован на соответствие классу L). Очень малый вес (лишь 3,5 кг) позволяет без проблем выполнять работы на лестницах. Принадлежности размещаются на корпусе аппарата и всегда находятся под рукой.



1 Удобный ремень для переноски

- Ремень обеспечивает удобную переноску легкого аппарата и позволяет выполнять работы на лестницах.

2 Надежное закрепление принадлежностей

- Принадлежности размещаются на задней стенке аппарата, а шланг и кабель надежно фиксируются.

Т 8/1 L

- Удобный ремень для переноски
- Сертифицированный фильтр класса L
- Очень малый вес – 3,5 кг

Технические характеристики

Класс энергоэффективности		B
Расход воздуха	л/с	40
Разрежение	мбар / кПа	230 / 23
Объем мусоросборника	л	8
Номин. потребляемая мощность	Вт	1000
Напряжение	В	220–240
Номин. диаметр принадлежн.	мм	DN 35
Длина кабеля	м	7,5
Уровень шума согл. EN 60335-2-69 (погрешность K = 1 дБ(A))	дБ(A)	63
Уровень звуковой мощности	дБ(A)	75
Масса	кг	3,5
Размеры (Д × Ш × В)	мм	382 × 285 × 324

Комплектация

Всасывающий шланг	м	2,5 / с коленом
Металл. удлинит. трубки, 2 × 0,5 м		■
Фильтр-мешок		из нетк. материала
Стацион. фильтр из нетк. материала		■
Нейлоновый стацион. фильтр		–
Переключаемая насадка для пола	мм	300

№ для заказа **1.527-188.0**

■ входит в комплект поставки

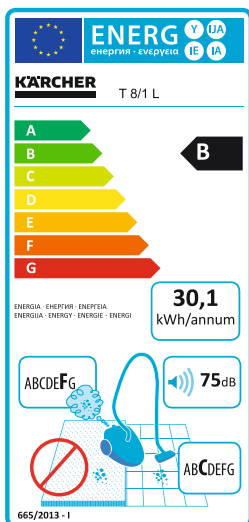

ПЫЛЕСОСЫ СЕРИИ CLASSIC



Высокая практичность: пылесосы сухой уборки серии Classic

Наши пылесосы сухой уборки серии Classic показывают, что и бюджетные аппараты могут удовлетворять высоким профессиональным запросам. Мощные, компактные и мобильные, они отличаются низким уровнем шума, эргономичностью, высокой надежностью и долгим сроком службы, то есть всем тем, что необходимо для эффективной регулярной уборки.



1



2

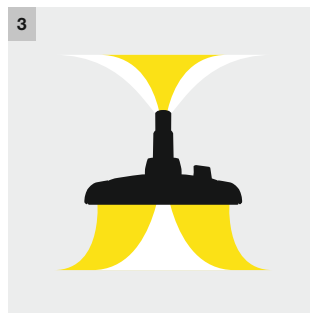

3

1 Малый вес

- Пылесос T 7/1 Classic весит лишь 3,5 кг – вдвое меньше, чем многие конкурирующие модели с тем же объемом мусоросборника. Это позволяет легко переносить его по лестницам и на дальние расстояния.

2 Основной корзинный фильтр для оптимального отделения пыли

- Фильтр гарантирует оптимальное пылезадержание и позволяет осуществлять уборку без фильтр-мешка.

3 Максимальная сила всасывания при минимальных энергозатратах

- Пылесос T 7/1 Classic впечатляет не сверхмощной турбиной, а оптимизированной аэродинамикой, обеспечивающей превосходную силу всасывания.
- Этот аппарат отличается от сопоставимых пылесосов конкурентов меньшей потребляемой мощностью (1000 Вт вместо обычных 1300 Вт) и, как следствие, уменьшением расхода электроэнергии почти на 25 %.
- При этом мощность всасывания на входе насадки для пола примерно на 25 % превышает мощность, развиваемую конкурирующими моделями (соответственно 249 и 200 аэроВт).

ТЕХНИЧЕСКИЕ ХАРАКТЕРИСТИКИ И КОМПЛЕКТАЦИЯ

T 14/1 Classic

T 8/1 Classic

- Ножной выключатель
- Держатели для принадлежностей
- Крюк для кабеля

- Ножной выключатель
- Держатели для принадлежностей
- Крюк для кабеля

Технические характеристики

Класс энергоэффективности		–	–
Расход воздуха	л/с	40	47
Разрежение	мбар / кПа	285 / 28,5	285 / 28,5
Объем мусоросборника	л	14	8
Макс. потребляемая мощность	Вт	1600	1600
Напряжение	В	220–240	220–240
Номин. диаметр принадлежн.	мм	DN 35	DN 35
Длина кабеля	м	7,5	7,5
Уровень шума согл. EN 60335-2-69 (погрешность K = 1 дБ(A))	дБ(A)	69	69
Уровень звуковой мощности	дБ(A)	–	–
Масса	кг	5,3	5
Размеры (Д × Ш × В)	мм	355 × 310 × 466	355 × 310 × 350

Комплектация

Всасывающий шланг	м	1,7	1,7
Металл. удлинит. трубки, 2 × 0,5 м	■		■
Пластм. удлинит. трубки, 2 × 0,5 м	–		–
Пластм. удлинит. трубки, 3 × 0,35 м	–		–
Фильтр-мешок		бумажный	бумажный
Насадка для сухой уборки пола	мм	360	360
Щелевая насадка	■		■
Круглая кисть	■		■
Насадка для мягкой мебели	■		■
№ для заказа		1.527-170.0	1.527-160.0

■ входит в комплект поставки

T 7/1 Classic

- Сверхлегкий аппарат (< 3,5 кг)
- Высокая сила всасывания
- Низкий уровень шума

Технические характеристики

Класс энергоэффективности		D
Расход воздуха	л/с	40
Разрежение	мбар / кПа	230 / 23
Объем мусоросборника	л	7,5
Макс. потребляемая мощность	Вт	1000
Напряжение	В	220–240
Номин. диаметр принадлежн.	мм	DN 35
Длина кабеля	м	7,5
Уровень шума согл. EN 60335-2-69 (погрешность K = 1 дБ(A))	дБ(A)	63
Уровень звуковой мощности	дБ(A)	75
Масса	кг	3,5
Размеры (Д × Ш × В)	мм	375 × 285 × 322

Комплектация

Всасывающий шланг	м	2
Металл. удлинит. трубки, 2 × 0,5 м	–	
Пластм. удлинит. трубки, 2 × 0,5 м	–	
Пластм. удлинит. трубки, 3 × 0,35 м	■	
Фильтр-мешок		из нетк. материала
Насадка для сухой уборки пола	мм	270
Щелевая насадка	–	
Круглая кисть	–	
Насадка для мягкой мебели	–	
№ для заказа		1.527-181.0

■ входит в комплект поставки

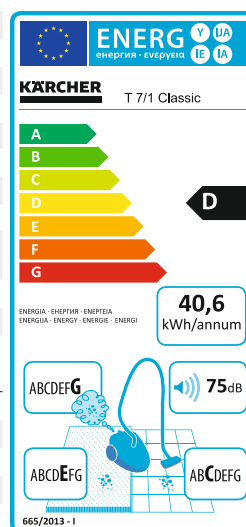

АККУМУЛЯТОРНЫЙ ПЫЛЕСОС

Т 9/1 Вр: без кабеля, но в полную силу



Новый, очень мощный аккумуляторный пылесос Т 9/1 Вр не уступает сопоставимым сетевым аппаратам в производительности и качестве уборки, обеспечивая при этом максимальную гибкость благодаря отсутствию кабеля. Энергии используемого в нем аккумулятора достаточно для 24-минутной работы с максимальной производительностью или 46 минут работы в режиме eco!efficiency.



1 Режим eco!efficiency

- Работа в этом режиме уменьшает мощность, потребляемую пылесосом, и издаваемый им шум. Одновременно продлевается время работы от одного заряда.

2 Эргономичное колено

- Колено эргономичной формы удобно лежит в руке и обеспечивает продолжительную работу без переутомления.

Т 9/1 Вр

- Литий-ионный аккумулятор (36 В) с индикатором состояния заряда
- Быстрозарядное устройство
- Энергосберегающий режим eco!efficiency

Технические характеристики

Класс энергоэффективности		–
Расход воздуха	л/с	46
Разрежение	мбар / кПа	207 / 20,7
Объем мусоросборника	л	9
Номин. потребляемая мощность	Вт	650
Напряжение	В	220–240
Номин. диаметр принадлежн.	мм	DN 35
Длина кабеля		–
Уровень шума согл. EN 60335-2-69 (погрешность K = 1 дБ(А))	дБ(А)	62
Уровень звуковой мощности		–
Масса	кг	7,2
Размеры (Д × Ш × В)	мм	419 × 325 × 381

Комплектация

Всасывающий шланг	м	2,5 / с коленом
Телескоп. удлинительная трубка	■	
Фильтр-мешок		из нетк. материала
Промываемый осн. нейл. фильтр	■	
Переключаемая насадка для пола	мм	290
№ для заказа		1.528-111.0

■ входит в комплект поставки

РАНЦЕВЫЕ ПЫЛЕСОСЫ

BV 5/1 Vr: решение для комфортной уборки в стесненных условиях



Ранцевые пылесосы – незаменимое решение для уборки в кинозалах, автобусах, вагонах, самолетах, на лестницах и в любых других местах, где трудно развернуться с обычным пылесосом. Особенно удобна мощная аккумуляторная модель BV 5/1 Vr, снабженная запатентованным эргономичным каркасом и пультом управления, закрепленным на поясном ремне.

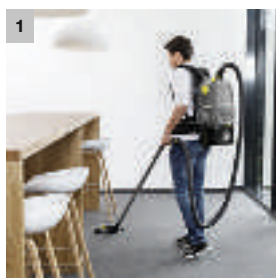

1 Запатентованный эргономичный ранец

- Каркас с системой вентиляции Air Stream Comfort уменьшает воздействие на спину тепла и вибраций.

2 Простое управление всеми функциями

- Пульт управления на поясном ремне облегчает управление аппаратом и контроль его состояния.

BV 5/1 Vr

BV 5/1

- Литий-ионный аккумулятор (36 В) с индикатором состояния заряда
- Индикатор состояния заряда на пульте управления
- Энергосберегающий режим ecoefficiency

- Система соединения с защелкой
- Ранец с системой Air Stream Comfort
- Держатель насадки для пола

Технические характеристики

Класс энергоэффективности		–	E
Расход воздуха	л/с	46	61
Разрежение	мбар / кПа	207 / 20,7	244 / 24,4
Объем мусоросборника	л	5	5
Номин. потребляемая мощность	Вт	650	1300
Напряжение	В	220–240	220–240
Номин. диаметр принадлежн.	мм	DN 35	DN 32
Длина кабеля	м	–	15
Уровень шума согл. EN 60335-2-69 (погрешность K = 1 дБ(A))	дБ(A)	57	64
Уровень звуковой мощности	дБ(A)	–	78
Масса	кг	8,7	5,3
Размеры (Д × Ш × В)	мм	400 × 320 × 636	400 × 320 × 540

Комплектация

Всасывающий шланг	м	1,5 / с коленом	1,5 / с коленом
Телескоп. удлинительная трубка		■	■
Фильтр-мешок		из нетк. материала	из нетк. материала
Промываемый осн. нейл. фильтр		■	■
Переключаемая насадка для пола	мм	290	285

№ для заказа **1.394-219.0**

1.394-200.0

■ входит в комплект поставки

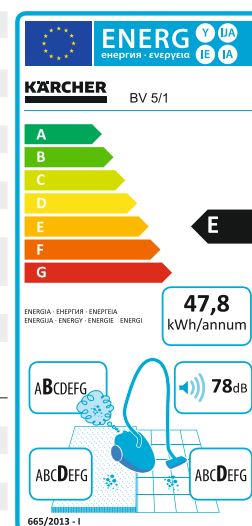

АККУМУЛЯТОРНЫЕ ЭЛЕКТРОВЕНИКИ

Для тихой и тщательной уборки



Превосходное решение для быстрой и в то же время тщательной промежуточной уборки: наш исключительно тихий электровеник, комплектуемый мощными литий-ионными аккумуляторами, гарантирующими длительную непрерывную работу (до 82 мин при чистке ковров и до 104 мин при уборке твердых напольных покрытий). Комплектация быстрозарядным устройством BC 1/1.8 и сменным аккумулятором обеспечивает неограниченную продолжительность работы.



1

1 Быстрозарядное устройство

- Для быстрого заряда аккумуляторов и продолжительного выполнения работ: быстрозарядное устройство BC 1/1.8 полностью заряжает аккумулятор лишь за 65 минут.



2

2 Простота замены аккумулятора

- Мощный литий-ионный аккумулятор легко снимается и быстро заменяется другим аккумулятором.



3

3 Замена щетки без применения инструментов

- Цилиндрическая щетка легко снимается для очистки или замены.

ТЕХНИЧЕСКИЕ ХАРАКТЕРИСТИКИ И КОМПЛЕКТАЦИЯ

EB 30/1 Adv Li-Ion

EB 30/1 Li-Ion

- Литий-ионная технология
- Мощные аккумуляторы
- Быстрозарядное устройство

- Литий-ионная технология
- Фиксация штанги в вертикальном положении
- Съёмная цилиндрическая щетка

Технические характеристики

Рабочая ширина	мм	300	300
Объем мусоросборника	л	1	1
Напряжение	В	220–240	220–240
Уровень шума согл. EN 60335-2-69 (погрешность K = 1 дБ(А))	дБ(А)	56	56
Продолжительность уборки (ковровых / твердых покрытий)	мин	82 / 104	41 / 52
Время заряда аккумулятора	ч	1	5
Масса	кг	2,3	2
Размеры (Д × Ш × В)	мм	250 × 300 × 1340	250 × 300 × 1340

Комплектация

Аккумулятор 7,2 В / 2,6 Ач	■	–
Сменный аккумулятор 7,2 В / 2,6 Ач	■	–
Зарядное устройство ВС 1/0.45	–	■
Быстрозарядное устройство ВС 1/1.8	■	–
Стандартная цилиндрическая щетка	■	■
№ для заказа		1.545-127.0 1.545-126.0

■ входит в комплект поставки

ЩЕТОЧНЫЕ ПЫЛЕСОСЫ – 60 СМ

Сочетание маневренности и универсальности

Этот компактный аппарат с малым радиусом поворота, эффективно очищающий как текстильные, так и твердые напольные покрытия, оснащается встречно вращающимися цилиндрическими щетками, боковой щеткой, съемной всасывающей трубой, встроенным зарядным устройством и HEPA-фильтром (опция).



1



1 Цилиндрические щетки встречного вращения

- Очистка твердых и текстильных покрытий производится без замены щеток. Щеточный механизм подстраивается под разные типы напольных покрытий.

2



2 Всасывающая труба с длинным шлангом

- Всасывающая труба позволяет удобно очищать лестницы, угловые участки и другие труднодоступные места. При необходимости шланг может быть дополнительно удлинен.

3



3 Откидные элементы обшивки

- Облегчают замену батареи и фильтр-мешка.
- Обеспечивают удобство технического обслуживания.

4



4 Узкий корпус

- Обеспечивает высокую маневренность.
- Позволяет перевозить аппарат в любых лифтах для облегчения уборки в многоэтажных зданиях.

ТЕХНИЧЕСКИЕ ХАРАКТЕРИСТИКИ И КОМПЛЕКТАЦИЯ

CV 60/2 RS Вр Pack

CV 60/2 RS

- Для чистки твердых и текстильных напольных покрытий
- Съёмная всасывающая труба с эластичным шлангом
- С батарей и встроенным зарядным устройством

- Для чистки твердых и текстильных напольных покрытий
- Съёмная всасывающая труба с эластичным шлангом
- Встроенное зарядное устройство

Технические характеристики

Рабочая ширина	мм	610	610
Расход воздуха	л/с	34	34
Разрежение	мбар / кПа	117 / 11,7	117 / 11,7
Объем мусоросборника	л	17	17
Макс. потребляемая мощность	Вт	1224	1224
Напряжение	В	36	220–240
Номин. диаметр принадлежн.	мм	DN 32	DN 32
Длина кабеля	м	–	–
Уровень шума согл. EN 60335-2-69 (погрешность K = 1 дБ(A))	дБ(A)	68	68
Мощность двигателя привода щетки	Вт	373	373
Масса	кг	203	123
Размеры (Д × Ш × В)	мм	1120 × 622 × 1316	1120 × 622 × 1316

Комплектация

Щелевая насадка и насадка для мягкой мебели	■	■
Съёмная всасывающая труба	■	■
Съёмный эластичный всасывающий шланг	■	■
Фильтр-мешок	бумажный	бумажный
Индикатор состояния фильтра	■	■
Цилиндрические щетки	шт. 2	шт. 2
№ для заказа	1.011-028.0	1.011-027.0

■ входит в комплект поставки

ЩЕТОЧНЫЕ ПЫЛЕСОСЫ – 66 СМ



Для уборки больших площадей

Оснащенный системой цилиндрических щеток встречного вращения, аппарат CV 66/2 обеспечивает рентабельную и тщательную очистку ковровых покрытий большой площади (например, в гостиницах или аэропортах).



1 Простота замены фильтра

- Легкий доступ к системе фильтрации позволяет быстро заменять фильтр.



2 Цилиндрические щетки встречного вращения

- Инновационная система цилиндрических щеток встречного вращения обрабатывает и прочесывает ковровый ворс с обеих сторон.



3 Быстрая подготовка к работе

- Поворотный крюк позволяет мгновенно снять смотанный сетевой кабель.

ТЕХНИЧЕСКИЕ ХАРАКТЕРИСТИКИ И КОМПЛЕКТАЦИЯ

CV 66/2

- Цилиндрические щетки встречного вращения
- Регулируемая по высоте рукоятка
- Крючки для хранения сетевого кабеля
(2 неподвижных и 1 подвижный)

Технические характеристики

Рабочая ширина	мм	660
Расход воздуха	л/с	2 × 52
Разрежение	мбар / кПа	143 / 14,3
Объем мусоросборника	л	35
Макс. потребляемая мощность	Вт	1650
Напряжение	В	220–240
Длина кабеля	м	20
Уровень шума согл. EN 60335-2-69 (погрешность K = 1 дБ(A))	дБ(A)	73
Мощность двигателя привода щетки	Вт	400
Масса	кг	72
Размеры (Д × Ш × В)	мм	1120 × 790 × 1330

Комплектация

Щелевая насадка и насадка для мягкой мебели		–
Съемная всасывающая труба		–
Эластичный всасывающий шланг		–
Фильтр-мешок		бумажный
Индикатор состояния фильтра		■
Цилиндрические щетки	шт.	2
№ для заказа		1.012-585.0

■ входит в комплект поставки

ЩЕТОЧНЫЕ ПЫЛЕСОСЫ – 38 – 48 CM

Очистка до самого основания



Двухмоторные щеточные пылесосы с увеличенной рабочей шириной и системой защиты от блокировки щетки прекрасно подходят для тщательной очистки полов большой площади в офисах, магазинах, гостиницах и ресторанах.



1 Сигнальная лампа

- Световой сигнал информирует пользователя о том, что для улучшения результата чистки следует изменить высоту установки щетки.



2 Кабель повышенной эластичности

- Желтый сетевой кабель повышенной эластичности очень прочен и не перекручивается. Во избежание утраты предусмотрена его фиксация на корпусе аппарата.



3 Легкое устранение засорений

- Легко снимаемый эластичный всасывающий шланг позволяет без проблем устранять засорения.

ТЕХНИЧЕСКИЕ ХАРАКТЕРИСТИКИ И КОМПЛЕКТАЦИЯ

CV 48/2 Adv

CV 48/2

- Оптический индикатор настройки положения щетки
- Кабель повышенной эластичности
- 2 электродвигателя

- Оптический индикатор настройки положения щетки
- Электронная защита от перегрузки
- 2 электродвигателя

Технические характеристики

Класс энергоэффективности		B
Рабочая ширина	мм	480
Расход воздуха	л/с	48
Разрежение	мбар / кПа	250 / 25
Объем мусоросборника	л	5,5
Номин. потребляемая мощность	Вт	1050
Напряжение	В	220-240
Номин. диаметр принадлежн.	мм	DN 35
Длина кабеля	м	12
Уровень шума согл. EN 60335-2-69 (погрешность K = 1 дБ(A))	дБ(A)	67
Уровень звуковой мощности	дБ(A)	80
Мощность двигателя привода щетки	Вт	150
Масса	кг	10
Размеры (Д × Ш × В)	мм	486 × 351 × 1142

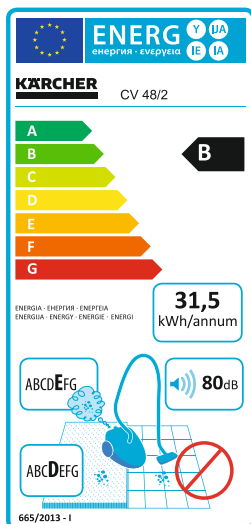

Класс энергоэффективности		B
Рабочая ширина	мм	480
Расход воздуха	л/с	48
Разрежение	мбар / кПа	250 / 25
Объем мусоросборника	л	5,5
Номин. потребляемая мощность	Вт	1050
Напряжение	В	220-240
Номин. диаметр принадлежн.	мм	DN 35
Длина кабеля	м	12
Уровень шума согл. EN 60335-2-69 (погрешность K = 1 дБ(A))	дБ(A)	67
Уровень звуковой мощности	дБ(A)	80
Мощность двигателя привода щетки	Вт	150
Масса	кг	10
Размеры (Д × Ш × В)	мм	486 × 351 × 1142

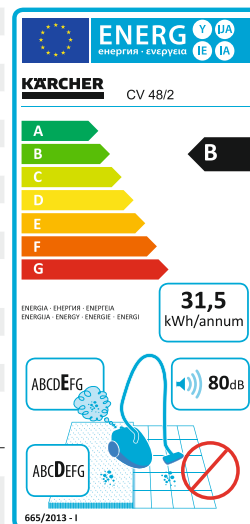

Комплектация

Щелевая насадка и насадка для мягкой мебели	■	
Съемная всасывающая труба	■	
Съемный эластичный всасывающий шланг	■	
Фильтр-мешок		из нетк. материала
Индикатор состояния фильтра	■	
Цилиндрическая щетка	шт.	1

№ для заказа 1.057-321.0

■ входит в комплект поставки

Щелевая насадка и насадка для мягкой мебели	■	
Съемная всасывающая труба	■	
Съемный эластичный всасывающий шланг	■	
Фильтр-мешок		из нетк. материала
Индикатор состояния фильтра	■	
Цилиндрическая щетка	шт.	1

№ для заказа 1.057-309.0

CV 38/2 Adv

CV 38/2

- Оптический индикатор настройки положения щетки
- Кабель повышенной эластичности
- 2 электродвигателя

- Оптический индикатор настройки положения щетки
- Электронная защита от перегрузки
- 2 электродвигателя

Технические характеристики

Класс энергоэффективности		C
Рабочая ширина	мм	380
Расход воздуха	л/с	48
Разрежение	мбар / кПа	250 / 25
Объем мусоросборника	л	5,5
Номин. потребляемая мощность	Вт	1050
Напряжение	В	220-240
Номин. диаметр принадлежн.	мм	DN 35
Длина кабеля	м	12
Уровень шума согл. EN 60335-2-69 (погрешность K = 1 дБ(A))	дБ(A)	67
Уровень звуковой мощности	дБ(A)	80
Мощность двигателя привода щетки	Вт	150
Масса	кг	9,5
Размеры (Д × Ш × В)	мм	391 × 351 × 1142

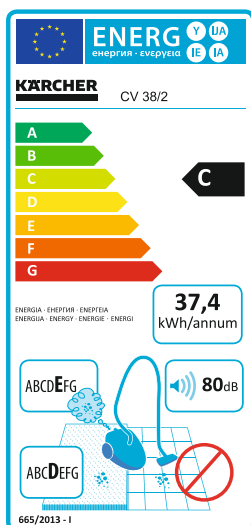

Класс энергоэффективности		C
Рабочая ширина	мм	380
Расход воздуха	л/с	48
Разрежение	мбар / кПа	250 / 25
Объем мусоросборника	л	5,5
Номин. потребляемая мощность	Вт	1050
Напряжение	В	220-240
Номин. диаметр принадлежн.	мм	DN 35
Длина кабеля	м	12
Уровень шума согл. EN 60335-2-69 (погрешность K = 1 дБ(A))	дБ(A)	67
Уровень звуковой мощности	дБ(A)	80
Мощность двигателя привода щетки	Вт	150
Масса	кг	9,5
Размеры (Д × Ш × В)	мм	351 × 391 × 1215

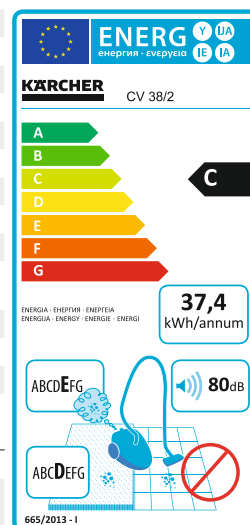

Комплектация

Щелевая насадка и насадка для мягкой мебели	■	
Съемная всасывающая труба	■	
Съемный эластичный всасывающий шланг	■	
Фильтр-мешок		из нетк. материала
Индикатор состояния фильтра	■	
Цилиндрическая щетка	шт.	1

№ для заказа 1.033-330.0

■ входит в комплект поставки

Щелевая насадка и насадка для мягкой мебели	■	
Съемная всасывающая труба	■	
Съемный эластичный всасывающий шланг	■	
Фильтр-мешок		из нетк. материала
Индикатор состояния фильтра	■	
Цилиндрическая щетка	шт.	1

№ для заказа 1.033-312.0

ЩЕТОЧНЫЕ ПЫЛЕСОСЫ – 30 – 38 СМ



Тщательная очистка благодаря щеточной обработке

В щеточных пылесосах, предназначенных для чистки ковровых покрытий, в дополнение к потоку всасываемого воздуха используется щетка с электроприводом. Благодаря этому обеспечиваются отделение от коврового ворса налипших частиц грязи, нитей или волос и одновременное его прочесывание.



1 Ручная настройка положения щетки

- Высота установки цилиндрической щетки легко регулируется для адаптации аппарата к длине ворса.



2 Простота замены щетки

- Щетки двух типов – с жесткой и мягкой щетиной – заменяются без применения инструментов.



3 Легкое устранение засорений

- Легко снимаемый эластичный всасывающий шланг позволяет без проблем устранять засорения.

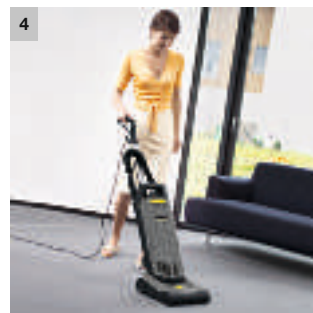

4 Запатентованная центробежная муфта

- Инновационная центробежная муфта надежно защищает щеточную головку от повреждений и продлевает срок службы аппарата.

ТЕХНИЧЕСКИЕ ХАРАКТЕРИСТИКИ И КОМПЛЕКТАЦИЯ

CV 38/1

CV 30/1

- Регулируемая по высоте рукоятка
- Ручная настройка положения щетки
- Резиновый отбойник

- Регулируемая по высоте рукоятка
- Ручная настройка положения щетки
- Резиновый отбойник

Технические характеристики

Класс энергоэффективности		C
Рабочая ширина	мм	380
Расход воздуха	л/с	48
Разрежение	мбар / кПа	207 / 20,7
Объем мусоросборника	л	5,5
Номин. потребляемая мощность	Вт	1000
Напряжение	В	220-240
Номин. диаметр принадлежн.	мм	DN 35
Длина кабеля	м	12
Уровень шума согл. EN 60335-2-69 (погрешность K = 1 дБ(A))	дБ(A)	67
Уровень звуковой мощности	дБ(A)	80
Масса	кг	8,7
Размеры (Д × Ш × В)	мм	320 × 390 × 1220

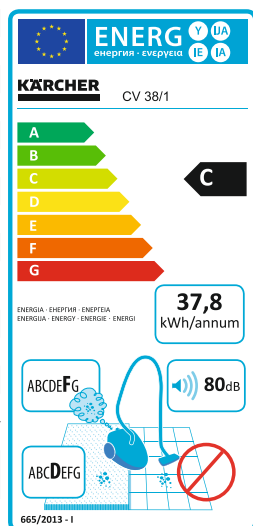

Класс энергоэффективности		D
Рабочая ширина	мм	300
Расход воздуха	л/с	48
Разрежение	мбар / кПа	207 / 20,7
Объем мусоросборника	л	5,5
Номин. потребляемая мощность	Вт	1000
Напряжение	В	220-240
Номин. диаметр принадлежн.	мм	DN 35
Длина кабеля	м	12
Уровень шума согл. EN 60335-2-69 (погрешность K = 1 дБ(A))	дБ(A)	67
Уровень звуковой мощности	дБ(A)	80
Масса	кг	8,4
Размеры (Д × Ш × В)	мм	320 × 310 × 1220

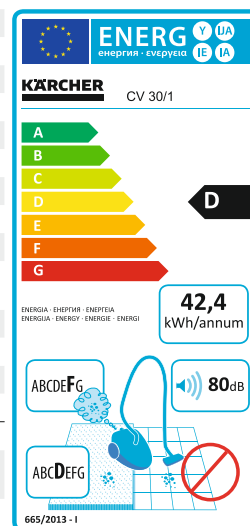

Комплектация

Щелевая насадка и насадка для мягкой мебели	■	
Съемная всасывающая труба	■	
Эластичный всасывающий шланг	■	
Фильтр-мешок	■	из нетк. материала
Индикатор состояния фильтра	■	
Цилиндрическая щетка	шт.	1

Щелевая насадка и насадка для мягкой мебели	■	
Съемная всасывающая труба	■	
Эластичный всасывающий шланг	■	
Фильтр-мешок	■	из нетк. материала
Индикатор состояния фильтра	■	
Цилиндрическая щетка	шт.	1

№ для заказа **1.435-115.0**

№ для заказа **1.023-116.0**

■ входит в комплект поставки

ШИРОКИЙ АССОРТИМЕНТ, ВЫСОКАЯ ЭФФЕКТИВНОСТЬ

Наша обширная программа принадлежностей для пылесосов сухой уборки значительно облегчает выполнение повседневных уборочных работ и повышает эффективность очистки. Принадлежности размещаются внутри аппарата или на его корпусе, что обеспечивает быстрый доступ к ним. При этом системная совместимость пылесосов с разнообразными насадками, шлангами и удлинительными трубками гарантирует оптимизацию производственных процессов и наведение безукоризненной чистоты.



Содержание – Принадлежности для пылесосов сухой уборки и щеточных пылесосов

Фильтры	Стр. 376
Насадки, колена и удлинительные трубки	Стр. 380
Соединительные элементы	Стр. 386
Всасывающие шланги	Стр. 388
Прочие принадлежности	Стр. 390

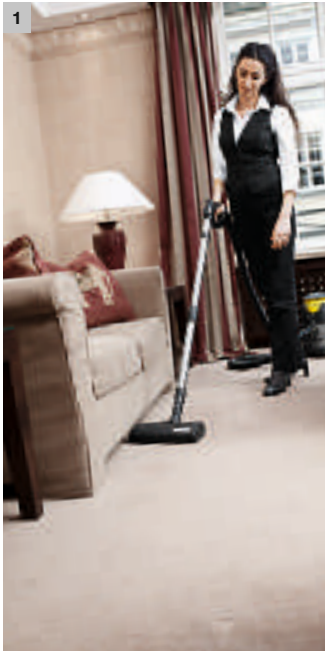

1 Всасывание в комбинации с щеточной обработкой

Электрощетки ESB 28 и ESB 34 тщательно очищают ковровые покрытия и одновременно расправляют слежавшийся ворс.

2 Оптимальное размещение принадлежностей

Всасывающий шланг закрепляется на корпусе пылесоса, а колено вставляется в специально предусмотренную выемку.

3 Здоровая атмосфера

HEPA-фильтры Kärcher обеспечивают выпуск гигиенически чистого воздуха, что очень важно при уборке в гостиницах, больницах и детских садах.

4 Фильтрация без фильтр-мешка

Стационарные фильтры Kärcher позволяют осуществлять уборку даже без применения фильтр-мешка.

5 Правильный подход к фильтрации: эффективнее и дешевле

Фильтр-мешки Kärcher из нетканого материала исключительно экономичны: благодаря их длительному сроку службы, удвоенному объему собираемой пыли (в сравнении с бумажными фильтр-мешками) и повышению эффективности фильтрации на 10 % значительно снижаются затраты на приобретение расходных материалов.

ФИЛЬТРЫ



Пылесос должен иметь вместительный фильтр-мешок при компактных собственных размерах. Это требование Kärcher учитывает при разработке каждого нового аппарата. Благодаря этому гарантируются эффективная эксплуатация пылесосов с низкими производственными затратами.

		№ для заказа	Кол-во	Описание
Бумажные фильтр-мешки (2-слойные)				
Бумажные фильтр-мешки	1	8.634-104.0	10 шт.	Вместимость 17 л.
	2	6.904-333.0	10 шт.	Испытаны по категории М.
Бумажные фильтр-мешки (оптовая упаковка)	3	6.904-337.0	300 шт.	Испытаны по категории М. Экономичная оптовая упаковка.
Бумажные фильтр-мешки	4	6.904-312.0	10 шт.	Испытаны по категории М.
Бумажные фильтр-мешки (оптовая упаковка)	5	6.904-318.0	200 шт.	Испытаны по категории М. Экономичная оптовая упаковка.
	6	6.907-016.0	200 шт.	
Бумажные фильтр-мешки	7	6.907-019.0	10 шт.	Комплект (10 шт.) бумажных фильтр-мешков (ВІА-С, класс М) для применения в различных пылесосах сухой уборки.
	8	6.904-403.0	10 шт.	Испытаны по категории М.
	9	6.904-294.0	10 шт.	
Бумажные фильтр-мешки (оптовая упаковка)	10	6.904-303.0	300 шт.	Для пыли категории М. Экономичная оптовая упаковка.
Бумажные фильтр-мешки	11	8.621-509.0	10 шт.	2-слойные, для утилизации мусора без распространения пыли.
	12	6.904-370.0	10 шт.	Недорогие бумажные фильтр-мешки для утилизации мусора без распространения пыли.
	13	6.904-376.0	10 шт.	Комплект (10 шт.) недорогих бумажных фильтр-мешков для утилизации мусора без распространения пыли.
Матерчатые фильтр-мешки				
Матерчатый фильтр-мешок	14	6.904-425.0	1 шт.	Хлопчатобумажный, допускает стирку (40 °С).
	15	6.904-316.0	1 шт.	Хлопчатобумажный, многократного применения, допускает стирку (40 °С).
	16	6.904-301.0	1 шт.	
Фильтр-мешки из нетканого материала (3-слойные)				
Фильтр-мешки из нетканого материала	17	6.904-084.0	10 шт.	Фильтр-мешки из нетканого материала (10 шт.). Прочные, трехслойные, для пыли категории М.
	18	6.904-335.0	10 шт.	
Фильтр-мешки из нетканого материала (оптовая упаковка)	19	6.904-336.0	300 шт.	Из нетканого материала, прочные на разрыв, класс М. Экономичная оптовая упаковка.
Фильтр-мешки из нетканого материала	20	6.904-315.0	10 шт.	Из нетканого материала, прочные на разрыв, класс М.
Фильтр-мешки из нетканого материала (оптовая упаковка)	21	6.904-321.0	200 шт.	Из нетканого материала, прочные на разрыв, класс М. Экономичная оптовая упаковка.
Фильтр-мешки из нетканого материала	22	6.907-017.0	10 шт.	Из нетканого материала, прочные на разрыв, класс М.
Фильтр-мешки из нетканого материала (оптовая упаковка)	23	6.907-018.0	200 шт.	Из нетканого материала, прочные на разрыв, класс М. Экономичная оптовая упаковка.
Фильтр-мешки из нетканого материала	24	6.904-305.0	10 шт.	Из нетканого материала, прочные на разрыв, класс М.
Фильтр-мешки из нетканого материала (оптовая упаковка)	25	6.904-309.0	300 шт.	Из нетканого материала, прочные на разрыв, класс М. Экономичная оптовая упаковка.
HEPA-фильтры (класс H)				
Патронный HEPA-фильтр	26	8.634-529.0	1 шт.	Патронный угольный HEPA-фильтр для выпуска чистого воздуха без неприятного запаха.
Плоский складчатый HEPA-фильтр	27	6.414-801.0	1 шт.	Кассетный HEPA-фильтр, из бумаги и пластмассы (HEPA 12).
	28	6.414-760.0	1 шт.	

■ входит в комплект поставки □ опция Другие принадлежности Kärcher представлены на последующих страницах.

						
2	3, 5, 8, 10	4	6-7	9	11	15-16
						
17	18-23	24	27	28		

1	<input type="checkbox"/>	<input type="checkbox"/>	<input type="checkbox"/>	<input type="checkbox"/>	<input type="checkbox"/>	<input type="checkbox"/>	<input type="checkbox"/>	<input type="checkbox"/>	<input type="checkbox"/>	<input type="checkbox"/>	<input type="checkbox"/>	<input type="checkbox"/>	<input type="checkbox"/>	<input type="checkbox"/>	<input type="checkbox"/>	<input type="checkbox"/>	<input type="checkbox"/>	<input type="checkbox"/>	<input type="checkbox"/>	<input type="checkbox"/>	<input type="checkbox"/>	<input type="checkbox"/>	<input type="checkbox"/>	<input type="checkbox"/>	<input type="checkbox"/>	<input type="checkbox"/>	<input type="checkbox"/>	<input type="checkbox"/>	<input type="checkbox"/>	<input type="checkbox"/>	<input type="checkbox"/>	<input type="checkbox"/>	<input type="checkbox"/>	<input type="checkbox"/>	<input type="checkbox"/>	<input type="checkbox"/>	<input type="checkbox"/>		
2			<input type="checkbox"/>	<input type="checkbox"/>	<input type="checkbox"/>	<input type="checkbox"/>				<input type="checkbox"/>	<input type="checkbox"/>	<input type="checkbox"/>									<input type="checkbox"/>	<input type="checkbox"/>		<input type="checkbox"/>	<input type="checkbox"/>											<input type="checkbox"/>	<input type="checkbox"/>		
3					<input type="checkbox"/>					<input type="checkbox"/>	<input type="checkbox"/>	<input type="checkbox"/>												<input type="checkbox"/>	<input type="checkbox"/>												<input type="checkbox"/>	<input type="checkbox"/>	
4						<input type="checkbox"/>					<input type="checkbox"/>													<input type="checkbox"/>	<input type="checkbox"/>												<input type="checkbox"/>	<input type="checkbox"/>	
5							<input type="checkbox"/>				<input type="checkbox"/>														<input type="checkbox"/>	<input type="checkbox"/>											<input type="checkbox"/>	<input type="checkbox"/>	
6				<input type="checkbox"/>	<input type="checkbox"/>																			<input type="checkbox"/>	<input type="checkbox"/>												<input type="checkbox"/>	<input type="checkbox"/>	
7								<input type="checkbox"/>	<input type="checkbox"/>																<input type="checkbox"/>	<input type="checkbox"/>											<input type="checkbox"/>	<input type="checkbox"/>	
8																										<input type="checkbox"/>											<input type="checkbox"/>	<input type="checkbox"/>	
9																										<input type="checkbox"/>											<input type="checkbox"/>	<input type="checkbox"/>	
10																										<input type="checkbox"/>											<input type="checkbox"/>	<input type="checkbox"/>	
11																											<input type="checkbox"/>										<input type="checkbox"/>	<input type="checkbox"/>	
12							<input type="checkbox"/>	<input type="checkbox"/>																			<input type="checkbox"/>										<input type="checkbox"/>	<input type="checkbox"/>	
13																																					<input type="checkbox"/>	<input type="checkbox"/>	
14																																					<input type="checkbox"/>	<input type="checkbox"/>	
15							<input type="checkbox"/>	<input type="checkbox"/>	<input type="checkbox"/>																													<input type="checkbox"/>	<input type="checkbox"/>
16																																						<input type="checkbox"/>	<input type="checkbox"/>
17																																					<input type="checkbox"/>	<input type="checkbox"/>	
18									<input type="checkbox"/>																												<input type="checkbox"/>	<input type="checkbox"/>	
19										<input type="checkbox"/>																											<input type="checkbox"/>	<input type="checkbox"/>	
20																																					<input type="checkbox"/>	<input type="checkbox"/>	
21											<input type="checkbox"/>																										<input type="checkbox"/>	<input type="checkbox"/>	
22										<input checked="" type="checkbox"/>																											<input type="checkbox"/>	<input type="checkbox"/>	
23											<input type="checkbox"/>																										<input type="checkbox"/>	<input type="checkbox"/>	
24																																					<input checked="" type="checkbox"/>	<input checked="" type="checkbox"/>	
25																																					<input type="checkbox"/>	<input type="checkbox"/>	
26																																					<input type="checkbox"/>	<input type="checkbox"/>	
27																																					<input type="checkbox"/>	<input type="checkbox"/>	
28																																					<input type="checkbox"/>	<input type="checkbox"/>	

- T 15/1 ecoefficiency
- T 17/1 ecoefficiency
- T 12/1 ecoefficiency
- T 10/1 ecoefficiency
- T 7/1 ecoefficiency
- T 15/1 + ESB 34
- T 15/1 HEPA + ESB 28
- T 15/1 HEPA
- T 15/1
- T 17/1
- T 12/1
- T 12/1 Hf
- T 10/1 Adv
- T 10/1
- T 8/1 L
- T 7/1 Classic
- T 9/1 Bp
- BV 5/1 Bp
- BV 5/1
- CV 60/2 RS Bp Pack
- CV 60/2 RS
- CV 66/2
- CV 48/2 Adv
- CV 48/2
- CV 38/2 Adv
- CV 38/2
- CV 38/1
- CV 30/1

		№ для заказа	Кол-во	Описание
Стационарные корзиновые фильтры				
Стационарный основной фильтр	29	2.889-099.0	1 шт.	Из особо прочного нетканого материала.
	30	5.731-649.0	1 шт.	Из упрочненного полиэфирного иглопробивного материала, допускает промывку (до 40 °С).
	31	5.731-624.0	1 шт.	Нейлоновый, допускает промывку (до 40 °С).
	32	4.731-011.0	1 шт.	Из упрочненного полиэфирного иглопробивного материала, допускает промывку (до 40 °С).
	33	5.731-640.0	1 шт.	Нейлоновый, допускает промывку (до 40 °С).
	34	5.731-632.0	1 шт.	
	35	5.731-628.0	1 шт.	
Выходные фильтры				
Поролонные фильтры	36	6.414-765.0	3 шт.	Стандартные выходные фильтры.
Комплект фильтров защиты электродвигателя	37	2.889-119.0	3 шт.	Фильтры защиты электродвигателя, из нетканого материала, заменяются при сильном загрязнении.
Стандартные выходные фильтры	38	6.414-802.0	3 шт.	Стандартные выходные фильтры.
Фильтры защиты электродвигателя	39	6.414-611.0	5 шт.	Фильтры защиты электродвигателя, из нетканого материала, заменяются при сильном загрязнении.

входит в комплект поставки
 опция
 Другие принадлежности Kärcher представлены на последующих страницах.

НАСАДКИ, КОЛЕНА И УДЛИНИТЕЛЬНЫЕ ТРУБКИ

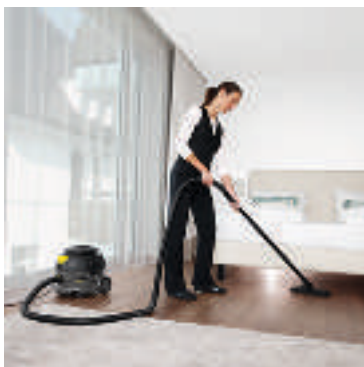

Правильно подобранная насадка значительно увеличивает производительность уборки. Kärcher предлагает различные насадки для пола, позволяющие тщательно очищать твердые или ковровые напольные покрытия.

		№ для заказа	Кол-во	Номин. диаметр	Длина	Ширина	Описание
Турбонасадки							
Турбонасадка для мягкой мебели	1	2.860-113.0	1 шт.	DN 32		160 мм	Насадка для мягкой мебели, пластмассовая, с сужающей муфтой DN 35/32.
Турбонасадка для пола	2	2.860-114.0	1 шт.	DN 32		270 мм	Насадка для пола, пластмассовая, с сужающей муфтой DN 35/32, 270 мм.
Насадки для мягкой мебели							
Насадка для мягкой мебели	3	9.770-605.0	1 шт.	DN 35		120 мм	Пластмассовая.
	4	2.889-131.0	1 шт.	DN 35		120 мм	Пластмассовая насадка для мягкой мебели.
	5	6.903-402.0	1 шт.	DN 32		120 мм	Пластмассовая.
Комбинированные насадки для сухой уборки							
Комбинированная насадка	6	2.840-038.0	1 шт.	DN 35		300 мм	Переключаемая пластмассовая насадка для пола (комбинированная) с внутренним соединительным конусом DN 35.
	7	2.889-129.0	1 шт.	DN 35		295 мм	Пластмассовая насадка для пола, DN 35, переключаемая.
	8	6.907-468.0	1 шт.	DN 32		290 мм	Пластмассовая, переключаемая, DN 32.
	9	6.907-467.0	1 шт.	DN 32		270 мм	
	10	6.907-496.0	1 шт.	DN 35		270 мм	Пластмассовая, с подошвой из нержавеющей стали, переключаемая, DN 35.
Комбинированная насадка для паркета	11	6.907-410.0	1 шт.	DN 32		270 мм	Пластмассовая, переключаемая, DN 32.
	12	6.906-107.0	1 шт.	DN 32		360 мм	Пластмассовая, с щеточными полосками (комплект № 6.905-878.0) и 2 колесиками. Для паркетных полов.
Комбинированная насадка для сухой уборки	13	6.907-486.0	1 шт.	DN 32		300 мм	Пластмассовая, DN 32.
	14	6.906-211.0	1 шт.	DN 32		262 мм	Пластмассовая, с подошвой из нержавеющей стали, переключаемая. Только для пылесосов сухой уборки.
	15	6.906-812.0	1 шт.	DN 32		255 мм	Пластмассовая, с пластмассовой подошвой и 2 колесиками.
Щетка для радиаторов отопления							
Щетка для радиаторов отопления	16	6.903-404.0	1 шт.	DN 32			Пластмассовая, для щелевой насадки 6.903-403.0.

■ НОВИНКА ■ входит в комплект поставки □ опция Другие принадлежности Kärcher представлены на последующих страницах.

		№ для заказа	Кол-во	Номин. диаметр	Длина	Ширина	Описание
Щелевые насадки							
Щелевая насадка	17	2.840-039.0 ■	1 шт.	DN 35	195 мм		Пластмассовая щелевая насадка для пылесосов сухой уборки, для эффективного удаления мусора из углов, щелей и т. д.
	18	9.770-638.0	1 шт.	DN 35	250 мм		Пластмассовая.
	19	2.889-130.0 ■	1 шт.	DN 35	210 мм		Пластмассовая щелевая насадка.
	20	6.906-240.0	1 шт.	DN 35	250 мм		Пластмассовая.
	21	6.903-403.0	1 шт.	DN 32	210 мм		
Электрощетки							
Электрощетка ESB 28	22	2.641-815.0	1 шт.	DN 32		280 мм	ESB 28 с всасывающим шлангом, кабелем и телескопической удлинительной трубкой (230 В).
Электрощетка ESB 34	23	2.642-442.0	1 шт.	DN 32		340 мм	ESB 34 с всасывающим шлангом, кабелем и телескопической удлинительной трубкой (230 В).
Насадки-кисти							
Насадка-кисть	24	6.903-862.0	1 шт.	DN 35		70 мм	С натуральной щетиной, поворотная.
	25	6.903-887.0	1 шт.	DN 32		70 мм	Полимерная кисть, поворотная.
Комплект насадок							
Комплект насадок	26	2.860-143.0	4 предм.	DN 32			Щелевая насадка, насадка для мягкой мебели, круглая кисть, держатель с защелкой.
Универсальная щетка							
Универсальная щетка	27	6.906-122.0	1 шт.	DN 32	120 мм		Пластмассовая, с жесткой щетиной, 20 x 45 мм.
Удлинительные трубки из нержавеющей стали							
Комплект удлинительных трубок	28	2.840-041.0 ■	2 шт.	DN 35	0,5 м		Комплект из двух удлинительных трубок из нержавеющей стали длиной по 50 см. Для замены или в целях удлинения (например, при чистке потолков).
Пластмассовые удлинительные трубки							
Удлинительная трубка	29	5.481-010.0	1 шт.	DN 35	0,35 м		3 шт. входят в стандартную комплектацию T 7/1 Classic.
	30	9.770-584.0	1 шт.	DN 35	0,5 м		Пластмассовая, черная, 0,5 м.
	31	8.600-009.0	1 шт.	DN 32	0,5 м		
Металлические удлинительные трубки							
Комплект удлинительных трубок	32	2.643-464.0	2 шт.	DN 35	0,5 м		Металлические удлинительные трубки длиной 50 см.
Телескопическая удлинительная трубка	33	2.862-008.0 ■	1 шт.	DN 35	0,61 м		Телескопическая удлинительная трубка, металлическая, хромированная, DN 35. Длина изменяется в пределах от 0,61 до 1,0 м.
Удлинительная трубка	34	6.906-618.0	1 шт.	DN 32	0,5 м		Металлическая удлинительная трубка с черным покрытием, DN 32, 0,5 м.
Комплект для всасывания	35	8.630-501.0	1 шт.				Опция для щеточного пылесоса CV 66/2.
Телескопическая удлинительная трубка	36	6.903-524.0	1 шт.	DN 32			Телескопическая металлическая трубка, хромированная, DN 32, 0,61–1 м.
Удлинительная трубка	37	6.903-850.0	1 шт.	DN 32	0,5 м		Металлическая, хромированная, DN 32.

■ НОВИНКА ■ входит в комплект поставки □ опция Другие принадлежности Kärcher представлены на последующих страницах.

		№ для заказа	Кол-во	Номин. диаметр	Длина	Ширина	Описание
Пластмассовые колена							
Колено, пластмассовое, с защелкой, C 35	38	2.840-040.0 ■	1 шт.	DN 35			Пластмассовое колено с практичной защелкой, C 35.
Колено Adv, антистатическое, с регулятором подсоса воздуха	39	2.889-148.0 ■	1 шт.	DN 35			Эргономичное колено для новой системы фиксации защелкой.
Колено, пластмассовое	40	4.408-051.0	1 шт.	DN 32			Пластмассовое, с фиксацией защелкой, C 32.
Комфортное колено, пластмассовое, с защелкой, C 32	41	4.440-865.0	1 шт.	DN 32			Комфортное пластмассовое колено с фиксацией защелкой, C-DN 32, с запатентованным малозумным регулятором подсоса воздуха (без разъема для ESB).

■ НОВИНКА ■ входит в комплект поставки □ опция Другие принадлежности Kärcher представлены на последующих страницах.

СОЕДИНИТЕЛЬНЫЕ ЭЛЕМЕНТЫ



Соединительная муфта позволяет быстро и надежно соединить друг с другом два всасывающих шланга для увеличения радиуса действия пылесоса.

		№ для заказа	Кол-во	Номин. диаметр	Описание
Комплект сужающих / расширяющих муфт					
Комплект сужающих / расширяющих муфт	1	2.860-117.0	2 предм.		DN 40/35, DN 35/32 (трубка -> насадка), пластмассовые.
Сужающий адаптер (трубка -> насадка)					
Сужающий адаптер DN 35 – DN 32	2	6.902-072.0	1 шт.	DN 35	C DN 35 на DN 32, металлический.
Расширяющий адаптер (трубка -> насадка)					
Расширяющий адаптер	3	6.902-083.0	1 шт.	DN 32	C DN 32 на DN 35, пластмассовый.
Соединительная муфта					
Соединительная муфта, DN 32/35, с внутренней резьбой	4	6.902-077.0	1 шт.	DN 32	Для соединения 2 всасывающих шлангов (не для ESB 28 / 34).

опция Другие принадлежности Kärcher представлены на последующих страницах.

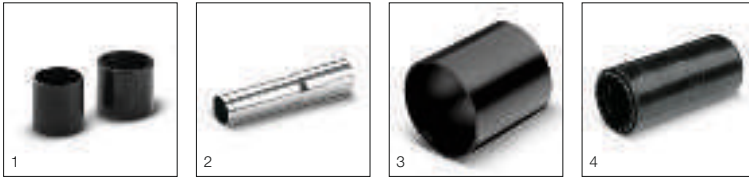

		T 7/1 ecoefficiency	T 15/1 HEPA	T 15/1	T 17/1	T 12/1	T 10/1 Adv	T 10/1	BV 5/1
1		<input type="checkbox"/>	<input type="checkbox"/>	<input type="checkbox"/>	<input type="checkbox"/>	<input type="checkbox"/>	<input type="checkbox"/>	<input type="checkbox"/>	<input type="checkbox"/>
2		<input type="checkbox"/>	<input type="checkbox"/>	<input type="checkbox"/>	<input type="checkbox"/>	<input type="checkbox"/>	<input type="checkbox"/>	<input type="checkbox"/>	<input type="checkbox"/>
3		<input type="checkbox"/>	<input type="checkbox"/>	<input type="checkbox"/>	<input type="checkbox"/>	<input type="checkbox"/>	<input type="checkbox"/>	<input type="checkbox"/>	<input type="checkbox"/>
4		<input type="checkbox"/>	<input type="checkbox"/>	<input type="checkbox"/>	<input type="checkbox"/>	<input type="checkbox"/>	<input type="checkbox"/>	<input type="checkbox"/>	<input type="checkbox"/>

ПЫЛЕСОСЫ

ВСАСЫВАЮЩИЕ ШЛАНГИ



Наши прочные и эластичные всасывающие шланги гарантируют полную свободу движений. Шланги в электропроводном исполнении обеспечивают оператору надежную защиту от разрядов статического электричества.

		№ для заказа	Кол-во	Номин. диаметр	Длина	Описание
Всасывающие шланги						
Всасывающий шланг	1	2.889-133.0	1 шт.	DN 35	2,5 м	Всасывающий шланг длиной 2,5 м с новой защелкой, C 35.
	2	2.889-132.0	1 шт.	DN 35	1,5 м	Всасывающий шланг длиной 1,5 м с новой защелкой, C 35.
Всасывающие шланги в сборе (система соединения с защелкой)						
Всасывающий шланг, в сборе	3	4.440-982.0	1 шт.	DN 32	2,5 м	С разъемом для пылесосов сухой уборки, защелкой и коленом, C-DN 32, электропроводный.
Всасывающий шланг, в сборе, запасной	4	2.889-100.0	1 шт.	DN 35	2,5 м	Комплект всасывающего шланга в сборе для замены. С разъемом для пылесосов сухой уборки, защелкой и коленом, C-DN 35.
Всасывающий шланг с коленом, антистатический	5	4.440-907.0	1 шт.	DN 32	2,5 м	С разъемом для пылесосов сухой уборки, защелкой и коленом, C-DN 32.
Всасывающий шланг в сборе						
Всасывающий шланг, в сборе	6	9.418-507.0	1 шт.	DN 32	1,5 м	С разъемом для пылесосов сухой уборки и защелкой, C-DN 32.
Всасывающие шланги (система соединения с защелкой)						
Всасывающий шланг	7	4.440-911.0	1 шт.	DN 32	2,5 м	С разъемом для пылесосов сухой уборки и защелкой, C 32.
	8	4.440-890.0	1 шт.	DN 32	2,5 м	С разъемом для пылесосов сухой уборки и защелкой, C 32.
Удлинительные шланги (система соединения с защелкой)						
Удлинительный шланг	9	6.906-237.0	1 шт.	DN 32	2,5 м	Для любых шлангов C 32 и C 35.
Удлинительный шланг, эл.-пров.	10	6.906-277.0	1 шт.	DN 32	2,5 м	Для любых шлангов C 32 и C 35, электропроводный.
Эластичный всасывающий шланг						
Эластичный всасывающий шланг, для CV 38/2	11	4.440-782.0	1 шт.	DN 32		Эластичный шланг со спиралью.
Ремонтный комплект						
Ремонтный комплект, C 32	12	2.639-739.0	1 шт.	DN 32		Комплект для ремонта всасывающего шланга (система соединения с защелкой).

■ НОВИНКА ■ входит в комплект поставки □ опция Другие принадлежности Kärcher представлены на последующих страницах.

1																																							
2																																							
3																																							
4																																							
5																																							
6																																							
7																																							
8																																							
9																																							
10																																							
11																																							
12																																							

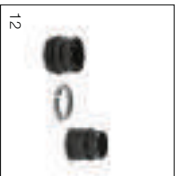

ПЫЛЕСОСЫ

ПРОЧИЕ ПРИНАДЛЕЖНОСТИ



Отсоединяемый сетевой кабель, быстро и легко заменяемый в случае повреждения, позволяет экономить время и затраты на сервисное обслуживание.

		№ для заказа	Кол-во	Описание
Принадлежности для щеточных пылесосов				
Цилиндрическая щетка	1	8.634-050.0	1 шт.	Стандартная, с мягкой черной щетиной (необходимы 2 щетки).
Боковая щетка	2	8.634-216.0	1 шт.	Боковая щетка, черная.
Цилиндрическая щетка	3	6.906-641.0	1 шт.	Стандартная, с мягкой черной щетиной
	4	6.906-642.0	1 шт.	С красной жесткой щетиной (например, для иглопробивных ковров).
	5	6.906-643.0	1 шт.	Стандартная, с мягкой черной щетиной
	6	6.906-644.0	1 шт.	С красной жесткой щетиной (например, для иглопробивных ковров).
	7	8.621-611.0	1 шт.	Черная, стандартная (передняя).
	8	4.762-487.0	1 шт.	Цилиндрическая щетка для CV 38, антистатическая.
	9	8.621-612.0	1 шт.	Черная, стандартная (задняя).
	10	4.762-489.0	1 шт.	Стандартная, с мягкой черной щетиной
	11	4.762-488.0	1 шт.	С красной жесткой щетиной (например, для иглопробивных ковров).
Цилиндрические щетки для электровеника EB 30/1				
Цилиндрическая щетка	12	4.762-400.0	1 шт.	Стандартная, с черной щетиной, из полиамида.
	13	4.762-401.0	1 шт.	С красной смешанной щетиной (натуральной и синтетической), для паркета и других твердых поверхностей.
Аккумуляторы и зарядные устройства				
Быстрозарядное устройство	14	6.654-354.0 ■	1 шт.	Быстрозарядное устройство BC 1/7 предназначено для заряда одного литий-ионного аккумулятора типа BP 750.
Литий-ионный аккумулятор, 36 В	15	4.654-016.0 ■	1 шт.	Высокопроизводительный литий-ионный аккумулятор BP 750 (36 В / 7,5 Ач).
Сменный литий-ионный аккумулятор, 7,2 В / 2,6 Ач	16	6.654-328.0	1 шт.	Литий-ионный аккумулятор 7,2 В / 2,6 Ач.
Универсальное быстрозарядное устройство	17	6.654-190.0	1 шт.	Быстрозарядное устройство для 1 аккумулятора BC 1/1.8.
Сменный литий-ионный аккумулятор, 7,2 В / 1,3 Ач	18	4.654-273.0	1 шт.	Литий-ионный аккумулятор 7,2 В / 1,3 Ач.
Сетевые кабели с вилкой				
Сетевой кабель	19	6.650-302.0	1 шт.	Отсоединяемый сетевой кабель, 15 м.
	20	6.649-743.0	1 шт.	Отсоединяемый сетевой кабель, 12 м.
	21	6.650-306.0	1 шт.	Отсоединяемый сетевой кабель, 7,5 м.

■ НОВИНКА ■ входит в комплект поставки □ опция

ТЩАТЕЛЬНАЯ ОЧИСТКА КОВРОВЫХ ПОКРЫТИЙ

Ковровые покрытия в офисных зданиях, гостиницах или школах ежедневно подвергаются интенсивному загрязнению. Мы выпускаем надежное, высокопроизводительное и эффективное оборудование для решения этой проблемы. Для общей и промежуточной чистки ковровых покрытий мы предлагаем широкий ассортимент автоматов для чистки ковров и моющих пылесосов, способных выполнять и целый ряд других работ – устранять пятна с текстильных поверхностей, чистить обивку мягкой мебели или автомобильных сидений и даже керамическую плитку.



Содержание – Оборудование для чистки ковров

Моющие пылесосы	Стр. 396
Моечные головки	Стр. 400
Воздуходувка	Стр. 401
Автоматы для общей чистки ковров	Стр. 402
Аппарат для промежуточной чистки ковров	Стр. 405
Принадлежности	Стр. 406
Чистящие средства	Стр. 772



Первый в своем роде: BRC 40/22 C

BRC 40/22 C – первый на рынке автомат для общей чистки ковров, способный очищать их при движении вперед, что позволяет оператору избежать лишних перемещений. Тем самым гарантируются экономия как минимум 30 % времени и значительное повышение производительности труда. Такая возможность обеспечивается конструкцией щеточной головки, поворачивающейся на 200° в обоих направлениях и снабженной встроенной всасывающей балкой. BRC 40/22 C – оптимальное решение для тщательной и экономичной уборки ковровых покрытий.

Как расшифровывается название аппарата?

Тип аппарата	Объем бака для воды	Давление разбрызгивания	Исполнение и оснащение
Пример: Puzzi	30	4	
Puzzi = наименование продукта	В наименованиях аппаратов с комбинацией чисел первое число соответствует объему бака для чистой воды (л).	В наименованиях аппаратов с комбинацией чисел второе число соответствует давлению разбрызгивания (бар).	Adv = Advanced: аппарат с расширенным оснащением E = с электрическим нагревателем C = Compact: аппарат компактных размеров

Тип аппарата	Рабочая ширина	Объем бака	Исполнение и оснащение
Пример: BRC	30	15	C
BRC = автомат для чистки ковров с цилиндрической щеткой	В наименованиях аппаратов с комбинацией чисел первое число соответствует рабочей ширине (см).	В наименованиях аппаратов с комбинацией чисел второе число соответствует объему бака (л).	C = Compact: аппарат без тягового привода

Тип аппарата	Рабочая ширина	Частота вращения	Исполнение и оснащение
Пример: BRS	43	500	C
BRS = поломоечная машина с цилиндрическими щетками	В наименованиях аппаратов с комбинацией чисел первое число соответствует рабочей ширине (см).	В наименованиях аппаратов с комбинацией чисел второе число соответствует частоте вращения (об/мин).	C = Compact: аппарат без тягового привода

1 Остаточная влажность (%)

10,2 конкурент А

7,5 конкурент В

6,1 конкурент С

3,8 Puzzi Kärcher

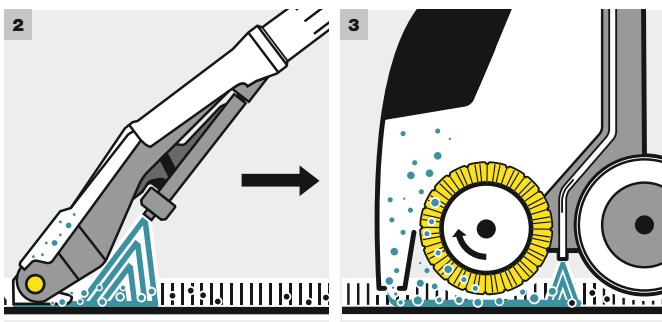

1 Ускоренное высыхание

Мощная всасывающая турбина аппарата Puzzi гарантирует низкую остаточную влажность очищенного коврового покрытия. Благодаря этому можно значительно быстрее возобновить хождение по ковру (выигрыш времени до 63 % в сравнении с моющими пылесосами конкурентов).

2 Принцип работы моющего пылесоса

При чистке моющим пылесосом в едином рабочем процессе производится разбрызгивание раствора чистящего средства и его немедленный сбор вместе с отделенной грязью. Тем самым обеспечивается оперативная очистка, а низкая остаточная влажность гарантирует быстрое высыхание ковра.

3 Безупречная чистота

В автоматах для чистки ковров, оснащенных цилиндрическими щетками, эффект чистящего средства поддерживается механической обработкой поверхности ковра. Кроме того, вращающаяся щетка расправляет ворс.

4 Два в одном

Универсальные аппараты BRC 45/45 C и BRC 40/22 C обеспечивают тщательную общую чистку ковров по принципу моющего пылесоса, эффективность которой увеличивается за счет механической обработки ворса цилиндрическими щетками. Кроме того, они могут использоваться для экономичной промежуточной чистки, для проведения которой рекомендуется быстросохнущее чистящее средство Kärcher iCapsol RM 768.



5 Инновационные принадлежности

Принадлежности для моющих пылесосов Kärcher основываются на многочисленных инновационных решениях. Например, специальный шарнир, которым оснащаются насадки для пола, обеспечивает эффективный сбор влаги при любом угловом положении насадки и удобную очистку участков пола под мебелью. При этом модульная система позволяет быстро заменять насадку для пола другими насадками (для мягкой мебели или щелевой).



6 Чистящие средства Kärcher

Порошкообразный продукт CarpetPro RM 760 представляет собой средство для общей чистки ковров моющим пылесосом, основанное на технологии инкапсуляции грязи и включающее компонент для эффективного устранения неприятных запахов. После его применения не требуется промывка чистой водой. А средство для промывки ковров CarpetPro RM 763 удаляет из ворса остатки грязи и поверхностно-активных веществ, сокращает затраты времени и труда на заключительную промывку и освежает краски.

7 Универсальный рабочий инструмент

Рукоятка, к которой присоединяются различные принадлежности, подходит ко всем моющим пылесосам – от Puzzi 8/1 до Puzzi 30/4, а совместимость всех принадлежностей с разными аппаратами позволяет использовать любой из них для решения самых разнообразных задач уборки.

МОЮЩИЕ ПЫЛЕСОСЫ – 30 Л



Профессиональное решение для уборки больших площадей

Puzzi 30/4 является самым тихим моющим пылесосом в своем классе (лишь 66 дБ(А)). Вертикальная конструкция обеспечивает удобство в обращении и экономию места при хранении и транспортировке. Аппарат оснащен широкой (350 мм) насадкой для пола с эластичной уплотнительной полосой и отличается очень высоким расходом воздуха, позволяющим на 30 % ускорить высыхание ковров (в сравнении с моделями конкурентов).



1 Штепсельная розетка для PW 30/1

- Встроенная штепсельная розетка позволяет эксплуатировать моющую головку PW 30/1 без подключения к дополнительному источнику тока.
- На время перерывов в использовании розетка закрывается автоматической заслонкой.
- Моющая головка, оснащенная вращающейся щеткой, повышает производительность по площади и расправляет ворс ковра.

2 Съёмный бак для грязной воды

- Для защиты от загрязнения ручка бака для грязной воды расположена с наружной стороны.
- Бак для грязной воды легко снимается и может также использоваться для заправки бака для чистой воды.
- Краткая инструкция с задней стороны бака для грязной воды описывает технологический процесс в понятной форме.

3 Очень тихая работа

- Уровень шума аппарата Puzzi 30/4 составляет лишь 66 дБ(А).
- Благодаря малому шуму аппарат может использоваться повсеместно – в т.ч. в гостиницах и офисах.
- Низкий уровень шума облегчает условия труда и позволяет увеличить интервалы непрерывной работы.

4 Большой заправочный объем

- Аппарат Puzzi 30/4 можно без проблем перевозить в лежачем положении даже с целиком заполненным 30-литровым баком для чистой воды.
- Интегрированный указатель уровня обеспечивает постоянный контроль запаса чистой воды.
- Фильтр для чистой воды, оберегающий компоненты аппарата, снимается для очистки без применения инструментов.

ТЕХНИЧЕСКИЕ ХАРАКТЕРИСТИКИ И КОМПЛЕКТАЦИЯ

Puzzi 30/4

Puzzi 30/4 E

- Съемный бак для грязной воды
- Указатель уровня чистой воды
- Возможность транспортировки в лежачем положении с заполненным баком для чистой воды

- Электронагреватели в баке для чистой воды
- Система защиты от перегрева
- Удобное управление системой нагрева

Технические характеристики

Макс. производит. по площади	м ² /ч	60–75	60–75
Расход воздуха	л/с	74	74
Разрежение	мбар / кПа	254 / 25,4	254 / 25,4
Расход моющего раствора	л/мин	3	3
Давление разбрызгивания	бар	4	4
Объем бака для чистой воды	л	30	30
Объем бака для грязной воды	л	15	15
Мощность турбины	Вт	1200	1200
Мощность насоса	Вт	70	70
Напряжение	В	220–240	220–240
Масса	кг	26	28
Размеры (Д × Ш × В)	мм	580 × 460 × 930	580 × 460 × 930

Комплектация

Всасывающий шланг с интегр. подводкой воды	м	4	4
Широкая насадка для пола с эласт. уплотнительной полосой		■	■
Рукоятка		■	■
Штепс. розетка для моечной головки		PW 30/1	PW 30/1
№ для заказа		1.101-120.0	1.101-122.0

■ входит в комплект поставки

МОЮЩИЕ ПЫЛЕСОСЫ – 10 Л

Для превосходной очистки текстильных поверхностей



Аппараты Puzzi 10/1 и Puzzi 10/2 Adv обеспечивают превосходную очистку ковровых напольных покрытий с производительностью от 20 до 45 м²/ч. Принадлежности модульной конструкции закрепляются непосредственно на корпусе аппарата, а ручка для переноски позволяет зафиксировать удлинительную трубку.



1 Оптимальное решение для ежедневной уборки

- Аппараты оснащены регулируемой без применения инструментов рукояткой и фиксаторами для принадлежностей и кабеля. Замена насадки для пола насадкой для мягкой мебели и наоборот производится очень быстро.
- Обеспечивается быстрая адаптация к конкретным условиям уборки.

2 Повышенная производительность

- Аппарат позволяет подключать моечную головку PW 30/1.
- Эксплуатация с моечной головкой повышает производительность уборки.

Puzzi 10/2 Adv

Puzzi 10/1

- Дозатор пеногасителя
- Отсек для таблеток чистящего средства
- Штепсельная розетка для PW 30/1

- Съемный бак для грязной воды
- Насосно-турбинный модуль на резиновых опорах
- Дополнительная рукоятка для управления насадкой для пола

Технические характеристики

Параметр	Единица измерения	Puzzi 10/2 Adv	Puzzi 10/1
Макс. производит. по площади	м²/ч	30–45	20–25
Расход воздуха	л/с	54	54
Разрежение	мбар / кПа	220 / 22	220 / 22
Расход моющего раствора	л/мин	2	1
Давление разбрызгивания	бар	2	1
Объем бака для чистой воды	л	10	10
Объем бака для грязной воды	л	9	9
Мощность турбины	Вт	1250	1250
Мощность насоса	Вт	80	40
Напряжение	В	220–240	220–240
Масса	кг	11,5	10,7
Размеры (Д × Ш × В)	мм	705 × 320 × 435	705 × 320 × 435

Комплектация

Компонент	Единица измерения	Puzzi 10/2 Adv	Puzzi 10/1
Всасывающий шланг с интегр. подводкой воды	м	2,5	2,5
Узкая насадка для пола с эласт. уплотнительной полосой	■	■	■
Рукоятка	■	■	■
Насадка для мягкой мебели	–	–	■
Щелевая насадка	–	–	–
Штепс. розетка для моечной головки		PW 30/1	–
№ для заказа		1.193-120.0	1.100-130.0

■ входит в комплект поставки

МОЮЩИЕ ПЫЛЕСОСЫ – 8 Л

Компактность и удобство для пользователя



Для уборки малых площадей и периодической очистки мягкой мебели: мощный, компактный и удобный моющий пылесос Puzzi 8/1 C всегда готов к работе и быстро справляется с любыми задачами.



DESIGNPREIS
2009
NOMINIERT



1 Малый вес

- Аппарат Puzzi 8/1 C весит лишь 9,8 кг – на 35 % меньше, чем моющие пылесосы конкурентов. Благодаря легкости переноски и эффективному высушиванию поверхностей он прекрасно подходит для промежуточной уборки.
- Малый вес облегчает перемещение по лестницам и преодоление препятствий.

2 Компактная конструкция

- Благодаря малым размерам аппарат Puzzi 8/1 C прекрасно подходит для чистки мягкой мебели и уборки в салоне автомобиля.

Puzzi 8/1 C

- Откидной крюк для сетевого кабеля
- Большие ножные выключатели
- Держатель для ручной насадки

Технические характеристики

Макс. производит. по площади	м ² /ч	12–18
Расход воздуха	л/с	61
Разрежение	мбар / кПа	236 / 23,6
Расход моющего раствора	л/мин	1
Давление разбрызгивания	бар	1
Объем бака для чистой воды	л	8
Объем бака для грязной воды	л	7
Мощность турбины	Вт	1200
Мощность насоса	Вт	40
Напряжение	В	220–240
Масса	кг	9,8
Размеры (Д × Ш × В)	мм	530 × 330 × 440

Комплектация

Всасывающий шланг с интегр. подводкой воды	м	2,5
Рукоятка		■
Насадка для мягкой мебели		■
№ для заказа		1.100-225.0

■ входит в комплект поставки

МОЕЧНАЯ ГОЛОВКА



Действенная помощь

Профессиональная моечная головка значительно (до 80 %) повышает производительность аппаратов Puzzi и одновременно улучшает результат чистки.

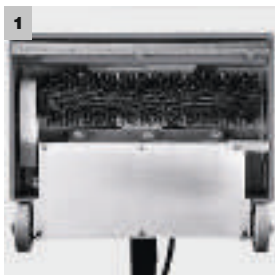

1 Вращающаяся щетка

- Щеточная обработка обеспечивает более интенсивную очистку и распрямление коврового ворса.

2 Повышенная производительность

- Моечная головка PW 30/1 отличается повышенной на 25 % производительностью по площади (в сравнении с предшествующей моделью).

PW 30/1

PW 30/1

- Щетка с электроприводом
- Профессиональная моечная головка для Puzzi 10/2 Adv

- Щетка с электроприводом
- Профессиональная моечная головка для Puzzi 30/4 и Puzzi 30/4 E

Технические характеристики

Макс. производит. по площади	м²/ч	40–55	70–110
Мощность двигателя привода щетки	Вт	60	60
Напряжение	В	220–240	220–240
Масса	кг	5,7	5,9
Размеры (Д × Ш × В)	мм	350 × 260 × 835	350 × 260 × 835
№ для заказа		1.913-102.0	1.913-103.0

ВОЗДУХОДУВКА

Для экономичной сушки



Воздуходувка АВ 20 позволяет высушивать полы, стены и потолки и может быть приобретена с фильтрующим модулем (опция). Конструкция с осевым вентилятором обеспечивает колоссальную экономию энергии – до 90 % в сравнении с моделями конкурентов.



1 Держатель для кабеля

- Предусмотрено практичное хранение кабеля на корпусе аппарата.
- Обеспечивается транспортировка без опасности повреждения кабеля.

2 Высокоэффективный осевой вентилятор

- Мощный поток воздуха значительно ускоряет высыхание текстильных поверхностей после их затопления или мокрой чистки.

АВ 20

Фильтрующий модуль Afd

- Высокоэффективная воздуходувка с очень низким уровнем шума
- 3 рабочих положения
- Возможность дополнения фильтрующим модулем Afd

- Не требует электропитания
- Фильтр стандартного размера
- Замена фильтра без применения инструментов

Технические характеристики

Объемный поток	м ³ /ч	1115	554
Длина кабеля	м	7,6	–
Потребляемая мощность	Вт	102	–
Напряжение	В	220–240	–
Масса	кг	11	11
Частота вращения	об/мин	1355	–
Размеры (Д × Ш × В)	мм	570 × 470 × 300	640 × 510 × 300

Комплектация

Интегр. держатель для кабеля	■	–
Прочный пластмассовый корпус	■	■
Эргономичная ручка для переноски	■	■
№ для заказа	1.004-045.0	2.864-010.0

■ входит в комплект поставки

АВТОМАТЫ ДЛЯ ОБЩЕЙ ЧИСТКИ КОВРОВ – 45 CM

Для эффективной очистки ковровых покрытий большой площади



Автоматы для чистки ковров от Kärcher – идеальное решение для рентабельного проведения работ по общей чистке ковровых покрытий большой площади. Они не только выполняют функции мощного пылесоса, но и позволяют осуществлять промежуточную чистку с использованием средства FM 768 iCapsol. Примерно через 20 минут после обработки этим средством грязь высыхает, образуя кристаллы, которые остается лишь удалить пылесосом.



1 Плавающая щеточная головка с цилиндрическими щетками встречного вращения

- Высокая эффективность очистки двумя щетками.
- Одновременная очистка ворса с двух сторон.

2 Возможность перемещения аппарата вперед или на себя

- Оператор может выбирать направление движения в зависимости от местных условий.
- Рукоятка отклоняется вперед и назад.

BRC 45/45 C

- Для очистки незаставленных площадей средних размеров
- Рабочее направление движения: вперед или назад
- 2 цилиндрические щетки встречного вращения с постоянным давлением прижима

Технические характеристики

Производительность (общей / промежут. чистки – iCapsol)	м²/ч	350 / 1000
Расход воздуха	л/с	45
Разрежение	мбар / кПа	300 / 30
Давление разбр. (общ. чистка)	бар	7
Расход моющ. раств. (общ. чистка)	л/мин	3,2
Рабочая ширина	мм	410
Ширина всасывающей балки	мм	450
Объем баков для чист. / гр. воды	л	45 / 38
Мощность турбины	Вт	1100
Мощность двигателя привода щетки	Вт	600
Сетевое напряжение	В	220–240
Частота	Гц	50
Масса	кг	48
Размеры (Д × Ш × В)	мм	770 × 545 × 1250

Комплектация

Рабочее направление движения	вперед или назад
Ручная насадка	<input type="checkbox"/>
Чистка средством iCapsol	<input checked="" type="checkbox"/>
Цилиндрические щетки	шт. 2
№ для заказа	1.008-056.0

■ входит в комплект поставки □ опция

АВТОМАТЫ ДЛЯ ОБЩЕЙ ЧИСТКИ КОВРОВ – 40 СМ



Генеральная уборка – на 30 % быстрее

В отличие от других автоматов для общей чистки ковров, исключительно маневренный аппарат BRC 40/22 C оснащен поворотной щеточной головкой, обеспечивающей поступательное перемещение и позволяющей очищать пол при движении вперед. Благодаря этому исключаются неоправданные дополнительные перемещения аппарата, экономится не менее 30 % рабочего времени и обеспечивается качественно новый уровень производительности уборки.

НОВИНКА

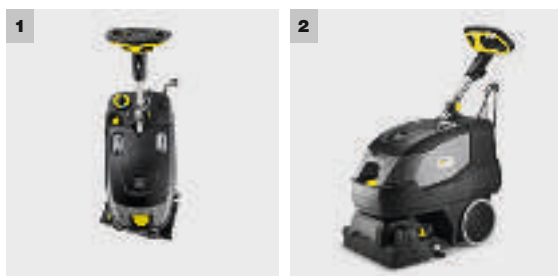

1 Поворачивающаяся на 200° щеточная головка

- Цилиндрическая щетка повышает эффективность очистки коврового покрытия.
- Высочайшая маневренность облегчает работу в заставленных помещениях.

2 Широкие функциональные возможности

- Аппарат может использоваться как для общей, так и для промежуточной чистки ковров.
- Щеточная обработка способствует тщательной очистке ковровых волокон.

BRC 40/22 C

- Направление движения: вперед
- Регулировка давления прижима и высоты установки щетки в зависимости от длины и загрязненности ворса
- Для очистки площадей малых и средних размеров

Технические характеристики

Производительность (промежут. чистки – iCarzol)	м ² /ч	900
Расход воздуха	л/с	47
Разрежение	мбар / кПа	299 / 29,9
Давление разбрызгивания (общ. чистка)	бар	7
Расход моющего раствора (общ. чистка)	л/мин	2,5
Рабочая ширина	см	40
Ширина всасывающей балки	см	48
Объем баков для чист. / гр. воды	л	22 / 19
Мощность турб. / двиг. прив. щет.	Вт	1119 / 400
Сетевое напряжение	В	220–240
Частота	Гц	50
Масса	кг	45,5
Размеры (Д × Ш × В)	мм	889 × 470 × 1118

Комплектация

Рабочее направление движения		вперед
Цилиндрическая щетка	шт.	1
Система с 2 баками		■
Чистка средством iCarzol		■
Ручная насадка		□
Регулятор давления прижима		■
№ для заказа		1.008-062.0

■ входит в комплект поставки □ опция

АВТОМАТЫ ДЛЯ ОБЩЕЙ ЧИСТКИ КОВРОВ – 30 СМ



Для быстрой и тщательной очистки ковровых покрытий

Этот аппарат очень прост в управлении и обеспечивает рентабельную общую чистку ковровых покрытий. Оснащение аппарата насадками для пола и ручной уборки (опции) позволяет очищать с его помощью даже труднодоступные места.



1 Высокая эффективность очистки

- Цилиндрическая щетка повышает эффективность очистки.
- Плавающая подвеска щетки обеспечивает равномерную очистку ковра.

2 Компактные размеры

- Идеальное решение для уборки площадей от 200 до 800 м².
- Удобство хранения.

BRC 30/15 C

- Для очистки площадей малых и средних размеров
- Направление движения: назад
- Однощеточный аппарат с постоянным давлением прижима

Технические характеристики

Производительность (общей / промежут. чистки – iCarpsol)	м ² /ч	150 / –
Расход воздуха	л/с	20
Разрежение	мбар / кПа	300 / 30
Давление разбр. (общ. чистка)	бар	3,5
Расход моющ. раств. (общ. чистка)	л/мин	1
Рабочая ширина	мм	270
Ширина всасывающей балки	мм	315
Объем баков для чист. / гр. воды	л	15 / 17
Мощность турбины	Вт	1130
Мощность двигателя привода щетки	Вт	80
Сетевое напряжение	В	220–240
Частота	Гц	50
Масса	кг	36
Размеры (Д × Ш × В)	мм	920 × 360 × 750

Комплектация

Рабочее направление движения		назад
Ручная насадка		<input type="checkbox"/>
Чистка средством iCarpsol		–
Цилиндрическая щетка	шт.	1
№ для заказа		1.008-057.0

опция

АППАРАТ ДЛЯ ПРОМЕЖУТОЧНОЙ ЧИСТКИ КОВРОВ



Для промежуточной чистки ковровых покрытий

Этот аппарат одновременно удаляет с ковра грязь и освежает ворс. По очищенному ковру можно ходить уже через 20 минут. Производительность по площади достигает 300 м²/ч.

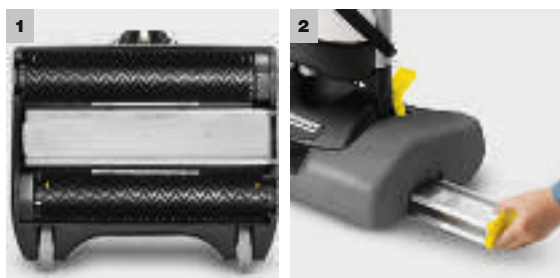

1 2 цилиндрические щетки встречного вращения

- Высокая эффективность очистки благодаря высокому усилию прижима.
- Щетки равномерно обрабатывают ворс с обеих сторон и распрямляют его.

2 Два в одном

- Очистка ворса и подметание ковра в одном рабочем процессе.
- Предусмотрен встроенный контейнер для заметаемого мусора.

BRS 43/500 C

- Интегрированный бак для средства iCapsol
- Нейтральное положение во время работы
- С подметальным устройством

Технические характеристики

Производительность (промежут. чистка – iCapsol)	м ² /ч	300
Давление разбр. (пр. чистка)	бар	3,4
Расход моющ. раств. (пр. чистка)	л/мин	0,38
Рабочая ширина	мм	430
Объем бака для чистой воды	л	7,5
Мощность двигателя привода щетки	Вт	370
Сетевое напряжение	В	220–240
Частота	Гц	50
Масса	кг	25
Размеры (Д × Ш × В)	мм	400 × 460 × 1160

Комплектация

Рабочее направление движения	вперед или назад
Ручная насадка	–
Чистка средством iCapsol	■
Бак для средства iCapsol	■
Цилиндрические щетки	шт. 2
№ для заказа	1.006-671.0

■ входит в комплект поставки

ДЛЯ РАСШИРЕНИЯ ФУНКЦИОНАЛЬНЫХ ВОЗМОЖНОСТЕЙ

Правильный выбор принадлежностей существенно увеличивает производительность нашего оборудования. Например, оснащение любого мощного пылесоса моющей головкой PW 30/1 обеспечивает эффективную уборку больших площадей. Кроме того, правильно подобранные принадлежности расширяют область применения техники Kärcher, позволяя использовать ее, например, для очистки стен и потолков.



Содержание – Принадлежности к оборудованию для чистки ковров

Принадлежности	Стр. 408
Чистящие средства	Стр. 772



1 Чистка ковровых напольных покрытий

Инновационная насадка для пола гарантирует превосходную очистку при любом угловом положении, что позволяет пользователю любого роста тщательно очищать ковры по всей их площади, в т.ч. под диванами, шкафами и т.д. При этом высочайшая эффективность всасывания влаги гарантирует быстрое высыхание очищенных поверхностей. Модульная система обеспечивает быстрое переоснащение аппарата для выполнения разнообразных работ – например, легкую установку насадки другой рабочей ширины или адаптера для твердых покрытий. Положение дополнительной рукоятки на удлинительной трубке регулируется без применения инструментов, а дополнительное смотровое окно на рукоятке обеспечивает оператору постоянный контроль сбора загрязненного моечного раствора.

2 Эргономичная рукоятка

Наша уникальная рукоятка для моющих пылесосов обеспечивает удобную работу любому оператору – высокого или низкого роста, правше или левше. При этом новая конструкция с большим смотровым окном облегчает контроль сбора грязной воды.

3 Чистка салона автомобиля

При помощи насадки для мягкой мебели могут эффективно очищаться обивка автомобильных сидений и другие текстильные поверхности. Для очистки труднодоступных мест прекрасно подходит щелевая насадка с интегрированным разбрызгивающим соплом. Замена одной насадки на другую производится в считанные секунды.

ОБОРУДОВАНИЕ ДЛЯ
ЧИСТКИ КОВРОВ

ПРИНАДЛЕЖНОСТИ ДЛЯ МОЮЩИХ ПЫЛЕСОСОВ



Новые принадлежности для моющих пылесосов, построенные по модульному принципу, продуманы до мельчайших деталей. Например, оснащение насадок шарниром значительно облегает уборку и гарантирует оптимальную силу всасывания при любом угловом положении насадки.

		№ для заказа	Кол-во	Номин. диаметр	Ширина	Длина	Описание
Всасывающие шланги с подводкой воды							
Всасывающий шланг с подводкой воды, 4,0 м	1	6.394-874.0	1 шт.	DN 32		4 м	Стандартный всасывающий шланг с подводкой воды.
Всасывающий шланг с подводкой воды, 2,5 м	2	6.394-826.0	1 шт.	DN 32		2,5 м	
Всасывающий шланг с подводкой воды, 4,0 м	3	6.394-375.0	1 шт.	DN 32		4 м	4-метровый всасывающий шланг с подводкой воды (опция).
Насадки для пола							
Упрочненная насадка для пола, 300 мм	4	8.600-060.0					Прочная металлическая насадка для пола шириной 300 мм для работы под давлением до 14 бар, с 1 соплом.
Насадка для пола с шарниром, 240 мм, в комплекте	5	4.130-007.0	1 шт.	DN 32	240 мм		Комплект состоит из насадки для пола (240 мм), удлинительной трубки и дугообразной рукоятки. Прозрачная крышка насадки позволяет контролировать сбор грязной воды. Насадка снабжена эластичной всасывающей балкой.
Насадка для пола с шарниром, 240 мм (отдельно)	6	4.130-008.0	1 шт.	DN 32	240 мм		Отдельная насадка для пола (240 мм). Прозрачная крышка насадки позволяет контролировать сбор грязной воды. Насадка снабжена эластичной всасывающей балкой. Входит в комплект 4.130-007.0.
Насадка для пола с шарниром, 350 мм, в комплекте	7	4.130-011.0	1 шт.	DN 32	350 мм		Комплект состоит из насадки для пола (350 мм), удлинительной трубки и дугообразной рукоятки. Прозрачная крышка насадки позволяет контролировать сбор грязной воды. Насадка снабжена эластичной всасывающей балкой.
Насадка для пола с шарниром, 350 мм (отдельно)	8	4.130-009.0	1 шт.	DN 32	350 мм		Отдельная насадка для пола (350 мм). Прозрачная крышка насадки позволяет контролировать сбор грязной воды. Насадка снабжена эластичной всасывающей балкой. Входит в комплект 4.130-011.0.
Цилиндрическая щетка для PW 30/1	9	6.286-569.0	1 шт.		285 мм		Со стандартной щетиной, для моечной головки PW 30/1.
Адаптеры для чистки твердых покрытий							
Адаптер для твердых покрытий, 240 мм	10	4.762-014.0	1 шт.		240 мм		Адаптер для твердых покрытий к насадке для пола шириной 240 мм.
Адаптер для твердых покрытий, 350 мм	11	4.762-017.0	1 шт.		350 мм		Адаптер для твердых покрытий к насадке для пола шириной 350 мм.
Ручная насадка							
Насадка для мягкой мебели	12	4.130-001.0	1 шт.	DN 32	110 мм		Насадка для мягкой мебели шириной 110 мм.
Прочие принадлежности							
Рукоятка	13	4.130-000.0	1 шт.	DN 32			Комбинируется с насадками для пола и мягкой мебели, а также с щелевой насадкой. Прозрачное окно позволяет контролировать сбор грязной воды. Рукоятка снабжена разъемами для всасывающего шланга и подводки воды.
Удлинительная трубка	14	4.025-004.0	1 шт.	DN 32	780 мм		Отдельная удлинительная трубка.
Дугообразная рукоятка	15	4.321-001.0	1 шт.				Отдельная дугообразная рукоятка для удлинительной трубки 4.025-004.0.
Бак для чистящего средства (отдельно)	16	5.070-010.0	1 шт.				Для фиксации при помощи адаптера для перевозки инвентаря.
Дозатор пеногасителя	17	4.006-907.0	1 шт.	DN 32			Бачок для раствора пеногасителя.
Бак для чистящего средства, в комплекте	18	4.070-006.0	1 шт.				Комплект состоит из бака для чистящего средства и адаптера для фиксации на крепежной шине.
Щелевая насадка	19	4.130-010.0	1 шт.	DN 32			Щелевая насадка для моющих пылесосов.

■ входит в комплект поставки □ опция Другие принадлежности Kärcher представлены на последующих страницах.

ПРИНАДЛЕЖНОСТИ К АВТОМАТАМ ДЛЯ ЧИСТКИ КОВРОВ



Превосходным дополнением к автоматам для чистки ковров BRC 45/45 C, BRC 40/22 C или BRC 30/15 C являются предлагаемые в качестве опции ручные насадки и насадки для пола. Они значительно расширяют функциональные возможности аппаратов, позволяя бережно и тщательно очищать с их помощью не только ковровые покрытия большой площади, но и обивку мягкой мебели, а также труднодоступные участки пола.

		№ для заказа	Кол-во	Номин. диаметр	Ширина	Длина	Описание
Всасывающий шланг с подводкой воды							
Всасывающий шланг с подводкой воды, 4,0 м	1	4.440-644.0	1 шт.	DN 38	4 м		В сборе, с металлическим разъемом.
Насадка для пола							
Насадка для пола	2	4.130-061.0	1 шт.	DN 38	330 мм		С 3 соплами, удлиненная, высокого давления (1–14 бар).
Ручная насадка							
Ручная насадка	3	4.130-163.0	1 шт.	DN 38	110 мм		Из нержавеющей стали, с прозрачным наконечником, DN 38. Для чистки мягкой мебели или небольших участков, которые не могут очищаться при помощи насадки для пола.
Цилиндрические щетки							
Цилиндрическая щетка	4	8.640-259.0	1 шт.			430 мм	Стандартная (необходимы 2 шт.).
	5	8.629-774.0	1 шт.			430 мм	Для шерстяных ковров.
	6	8.621-604.0	1 шт.			300 мм	Стандартная, черная, подходит для любых ковровых покрытий.
	7	8.621-605.0	1 шт.			450 мм	Стандартная, черная (необходимы 2 шт.).
	8	8.629-552.0	1 шт.			450 мм	Мягкая (необходимы 2 шт.). Для ковров с коротким жестким ворсом (например, иглопробивных или петельных).
	9	4.762-254.0	1 шт.			400 мм	Щетка для чистки петельных ковров.
10	4.762-000.0	1 шт.			400 мм	Щетка для чистки велюровых ковров.	
Прочие принадлежности							
Адаптер	11	8.631-030.0	1 шт.				К насадке для пола 4.130-061.0 и ручной насадке 4.130-163.0.
Заправочный шланг	12	6.680-124.0	1 шт.			1,5 м	Шланг для удобной заливки чистой воды из любых распространенных кранов. Длина 1,5 м.
Удлинительный кабель	13	6.647-022.0	1 шт.			20 м	Длина 20 м.

■ входит в комплект поставки □ опция



		BRC 45/45 C	BRC 40/22 C	BRC 30/15 C	BRS 43/500 C
1		<input type="checkbox"/>	<input type="checkbox"/>		
2		<input type="checkbox"/>	<input type="checkbox"/>		
3		<input type="checkbox"/>	<input type="checkbox"/>		
4					<input checked="" type="checkbox"/>
5					<input type="checkbox"/>
6				<input checked="" type="checkbox"/>	
7		<input checked="" type="checkbox"/>			
8		<input type="checkbox"/>			
9			<input type="checkbox"/>		
10			<input checked="" type="checkbox"/>		
11		<input checked="" type="checkbox"/>		<input checked="" type="checkbox"/>	
12			<input type="checkbox"/>		
13			<input type="checkbox"/>		

ОБОРУДОВАНИЕ ДЛЯ
ЧИСТКИ КОВРОВ

ГОРЯЧИЙ НАПОР В БОРЬБЕ С ГРЯЗЬЮ

Наши профессиональные пароочистители и паропылесосы гарантируют Вам надежную, экономичную и гигиеничную уборку без применения химических чистящих средств. Основными сферами их применения являются уборка в санитарных помещениях, очистка любых твердых напольных покрытий, стекол, керамической плитки и сантехнической арматуры. В комбинации с подходящими принадлежностями они могут использоваться и для очистки текстильных поверхностей.



Содержание – Пароочистители и паропылесосы

Паропылесосы	Стр.	414
Пароочиститель	Стр.	416
Принадлежности	Стр.	418



1 Компактное и экономичное решение

Предлагаемый Kärcher пароочиститель SG 4/4 сочетает компактность с потрясающей производительностью. Высокое давление пара (4 бар) гарантирует интенсивную и экономичную очистку. Широкий выбор принадлежностей обеспечивает решение самых разнообразных задач, а система с 2 резервуарами и большой заправочный объем аппарата (4 л) – продолжительную непрерывную работу. В комбинации с подходящими принадлежностями пароочиститель позволяет без применения чистящих средств эффективно очищать не только твердые поверхности, но и текстильные материалы. При этом функция VaroHydro обеспечивает оптимальную регулировку расхода и влажности пара в зависимости от вида очищаемой поверхности.

2 Уборка на всех парах

Паропылесос SGV 8/5 – самое верное решение для тщательного удаления стойких загрязнений с твердых напольных покрытий, сантехнической арматуры, стеклянных поверхностей, предметов из нержавеющей стали, кухонного или промышленного оборудования. Этот аппарат гарантирует безупречную гигиеничность, а предусмотренный в нем режим ecoefficiency задает новые стандарты экологичности и энергосбережения. В большинстве случаев превосходные результаты уборки обеспечиваются без применения каких-либо чистящих средств. Инновационная функция самоочистки, исключая образование отложений в водопроводящем контуре аппарата, продлевает срок его службы.

Как расшифровывается название аппарата?

Тип аппарата	Давление пара	Объем бака
Пример: SGV	8	5
SGV = паропылесос	В наименованиях аппаратов с комбинацией цифр первая цифра соответствует давлению пара (бар).	В наименованиях аппаратов с комбинацией цифр вторая цифра соответствует объему бака (л).
SG = пароочиститель		

ПАРОПЫЛЕСОСЫ



Уборка на всех парах

Легкие в управлении паропылесосы SGV 6/5 и SGV 8/5, сочетающие возможности пароочистителя и пылесоса влажной и сухой уборки, гарантируют наведение гигиенической чистоты. Они оснащены удобным переключателем системы EASY, отсеком для хранения принадлежностей и рабочим инструментом, позволяющим управлять функциями всасывания и паровой обработки. Паропылесос SGV 8/5 предусматривает также подачу чистящего средства и функцию самоочистки, гарантирующую максимальную гигиеничность самого аппарата.

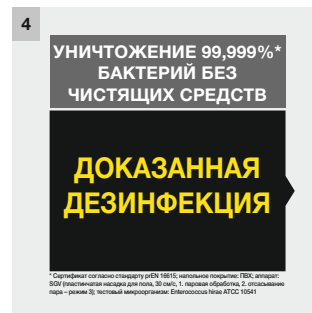

1 Простота управления (система EASY)

- Все функции активируются одним поворотным переключателем. Аппарат быстро осваивается оператором.
- Наглядные пиктограммы значительно облегчают управление.

2 Удобное управление с рабочего инструмента

- Быстрое и простое управление основными функциями аппарата в процессе работы.
- Регулирование расхода воды / пара и включение / выключение всасывающей турбины.
- Отсек в корпусе аппарата с контейнером для укладки насадок обеспечивает быстрый доступ к ним.

3 Режимы для решения любых задач (SGV 8/5)

- В режиме самоочистки осуществляется промывка насоса, шланга и трубок для восстановления гигиенической чистоты аппарата.
- Функция добавки чистящего средства позволяет устранять стойкие загрязнения. При этом программа промывки обеспечивает защиту от вредного воздействия образуемых химикатами аэрозольных смесей.
- Режим eco!efficiency уменьшает расход электроэнергии и уровень шума.

4 Уборка без применения чистящих средств

- Гигиеническая очистка твердых поверхностей может осуществляться без применения химических чистящих средств.
- Отказ от применения химикатов уменьшает затраты и способствует охране окружающей среды.
- Сбор и утилизация загрязненного раствора производятся без контакта с ним.

ТЕХНИЧЕСКИЕ ХАРАКТЕРИСТИКИ И КОМПЛЕКТАЦИЯ

SGV 8/5

SGV 6/5

- Переключатель системы управления EASY
- Функция самоочистки
- Функция обработки чистящим средством

- Переключатель системы управления EASY
- Удобное управление с рабочего инструмента
- Функция Vapor-Hydro

Технические характеристики

Напряжение	В	220–240	220–240
Мощность нагревателя	Вт	3000	3000
Объем заливаемой воды	л	5	5
Длина кабеля	м	7,5	7,5
Давление пара	бар	8	6
Масса (без принадлежностей)	кг	40	39
Размеры (Д × Ш × В)	мм	640 × 495 × 965	640 × 495 × 965

Комплектация

Всасывающий шланг с подводкой пара и рукояткой	■	■
2 удлинительные трубки с подводкой пара	■	■
Насадка для пола	■	■
Ручная насадка	■	■
№ для заказа	1.092-010.0	1.092-000.0

■ входит в комплект поставки

ПАРООЧИСТИТЕЛЬ



Мощный и компактный аппарат

Пароочиститель SG 4/4 впечатляет продуманным способом заправки, возможностью плавной регулировки давления пара и степени его насыщения водой (VaroHydro), 2-резервуарной системой и практичным отсеком для принадлежностей. При этом он очень компактен и удобен в работе.



1 Система с 2 баками

- Раздельные котел и заправочный бак позволяют заливать воду во время работы аппарата.
- Единовременный нагрев только части залитой в аппарат воды обеспечивает быстрое достижение рабочей температуры и равномерную подачу пара.
- Большой заправочный объем (более 4 л) позволяет долгое время работать без дозаправки.

2 Функция VaroHydro

- Функция VaroHydro позволяет плавно регулировать интенсивность подачи пара в зависимости от решаемой задачи.
- Наряду с давлением пара может регулироваться его влажность – вплоть до получения струи горячей воды.
- Струя горячей воды может использоваться для предварительного размачивания стойких загрязнений.

3 Отсек для принадлежностей

- Отсек в корпусе аппарата позволяет укладывать различные принадлежности.
- Исключается утрата малогабаритных насадок.
- С задней стороны аппарата предусмотрены держатели для удлинительных трубок.

4 Гигиеническая очистка

- Гигиеническая очистка обеспечивается без применения химикатов.
- Отказ от применения агрессивных чистящих средств оберегает обрабатываемые поверхности и здоровье персонала.
- Использование для чистки только воды способствует экономии средств.

ТЕХНИЧЕСКИЕ ХАРАКТЕРИСТИКИ И КОМПЛЕКТАЦИЯ

SG 4/4

- Система с 2 резервуарами
- Быстрый нагрев
- Насос для заполнения котла

Технические характеристики

Напряжение	В	220–240
Мощность нагревателя	Вт	2300
Объем заливаемой воды	л	4
Длина кабеля	м	7,5
Давление пара	бар	4
Масса (без принадлежностей)	кг	8
Размеры (Д × Ш × В)	мм	475 × 320 × 275

Комплектация

Паровой шланг с рукояткой	■
2 удлинительные трубки	■
Насадка для пола	■
Круглая щетка	■
Насадка для мягкой мебели с щеткой	■
№ для заказа	1.092-104.0

■ входит в комплект поставки

ПРИНАДЛЕЖНОСТИ ДЛЯ ПАРООЧИСТИТЕЛЕЙ И ПАРОПЫЛЕСОСОВ



Обширная программа принадлежностей превращает пароочистители и паропылесосы Kärcher в универсальные аппараты, способные оптимально очищать как твердые, так и текстильные поверхности.

		№ для заказа	Кол-во	Описание
Комплекты салфеток				
Салфетки из махровой ткани (широкие)	1	6.369-481.0	5 шт.	5 широких салфеток для пола из высококачественного хлопка. Износостойкие, хорошо впитывают влагу и не оставляют ворсинок.
Обтяжки из махровой ткани	2	6.370-990.0	5 шт.	Комплект из 5 высококачественных хлопковых обтяжек для ручной насадки.
Комплект микроволоконных салфеток для ванной	3	2.863-171.0	4 предм.	Набор микроволоконных салфеток для оптимальной уборки в ванной: 2 специальные салфетки для пола, 1 абразивная салфетка для удаления стойкого известково-мыльного налета и 1 салфетка для полировки зеркал и других гладких поверхностей.
Комплект микроволоконных салфеток для кухни	4	2.863-172.0	4 предм.	Набор микроволоконных салфеток для оптимальной уборки на кухне: 2 специальные салфетки для пола, 1 мягкая обтяжка к ручной насадке для удаления стойкой грязи (например, с плиты) и 1 салфетка для чистки нержавеющей стали.
Комплект микроволоконных салфеток для пола Classic и Comfort	5	2.863-173.0	2 шт.	2 салфетки из микроволокна к насадкам для пола Classic и Comfort, обеспечивающие улучшенное отделение и поглощение грязи. Гарантируют простую и эффективную очистку различных твердых напольных покрытий – плитки, камня, линолеума, ПВХ и т. д.
Комплект микроволоконных обтяжек	6	2.863-174.0	2 шт.	2 обтяжки из микроволокна для ручной насадки с улучшенным отделением и поглощением жировых загрязнений. Прекрасно подходят для устранения стойких загрязнений в ванной и на кухне (например, для очистки сильно загрязненных кухонных плит).
Принадлежности для пароочистителей / паропылесосов				
Комплект круглых щеток	7	2.863-011.0	3 предм.	Комплект круглых щеток с щетиной из нержавеющей стали, латуни и пекалона.
Насадка для пола, 300 мм, с щетиной из пекалона	8	2.889-005.0	1 шт.	Насадка для обработки пола паром и сбора с него влаги и загрязнений.
Резиновая полоска, 300 мм	9	2.889-007.0	1 шт.	Резиновая полоска к насадке для пола 2.889-005.0.
Ручная насадка, 150 мм	10	2.889-008.0	1 шт.	Ручная насадка для обработки поверхностей паром и сбора с них влаги и загрязнений.
Щеточная полоска, 150 мм	11	2.889-009.0	1 шт.	Щеточная полоска к ручной насадке 2.889-008.0.
Резиновая полоска, 150 мм	12	2.889-010.0	1 шт.	Резиновая полоска к ручной насадке 2.889-008.0.
Адаптер	13	2.889-011.0	1 шт.	Адаптер для присоединения принадлежностей.
Щелевая насадка	14	2.889-028.0	1 шт.	Щелевая насадка длиной 200 мм.
Удлиняющий адаптер	15	2.889-052.0	1 шт.	Адаптер для закрепления круглых щеток.
Всасывающий шланг с подводкой пара	16	4.440-009.0	1 шт.	Шланг длиной 4 м для обработки поверхностей паром и сбора с них влаги и загрязнений.
Треугольная насадка для пола	17	2.889-053.0	1 шт.	Насадка треугольной формы для очистки угловых участков пола.
Всасывающий шланг	18	2.889-127.0	1 шт.	Шланг длиной 1 м для облегчения очистки паропылесосами SGV угловых участков и других узких мест. Совместим с ручной насадкой и другими принадлежностями.
Комплект круглых щеток из нерж. стали	19	2.863-007.0	3 шт.	С очень жесткой стальной щетиной.
Комплект латунных круглых щеток	20	2.863-008.0	3 шт.	С жесткой латунной щетиной.
Комплект круглых щеток из пекалона	21	2.863-009.0	3 шт.	С щетиной средней жесткости из пекалона.
Круглая щетка из нерж. стали	22	6.907-539.0	1 шт.	Круглая щетка с очень жесткой щетиной из нержавеющей стали и металлической резьбой.
Круглая щетка из пекалона	23	6.907-540.0	1 шт.	Круглая щетка с щетиной средней жесткости из пекалона и металлической резьбой.
Латунная круглая щетка	24	6.907-541.0	1 шт.	Круглая щетка с жесткой щетиной из латуни и металлической резьбой.
Круглая щетка из пекалона, черная	25	6.907-439.0	1 шт.	Черная круглая щетка с щетиной средней жесткости из пекалона для паропылесосов Kärcher SGV 6/5 и SGV 8/5.
Круглая щетка из пекалона, синяя	26	6.907-587.0	1 шт.	Синяя круглая щетка с щетиной средней жесткости из пекалона для паропылесосов Kärcher SGV 6/5 и SGV 8/5.

■ НОВИНКА ■ входит в комплект поставки □ опция Другие принадлежности Kärcher представлены на последующих страницах.



		SGV 8/5 / SGV 6/5	SG 4/4
	1		■
	2		■
	3		□
	4		□
	5		□
	6		□
	7		■
	8		■
	9		■
	10		■
	11		■
	12		■
	13		■
	14		■
	15		■
	16		■
	17		□
	18		□
	19		□
	20		□
	21		□
	22		□
	23		□
	24		□
	25		□
	26		□

		№ для заказа	Кол-во	Описание
Круглая щетка из пекалона, зеленая	27	6.907-588.0 ■	1 шт.	Зеленая круглая щетка с щетиной средней жесткости из пекалона для паропылесосов Kärcher SGV 6/5 и SGV 8/5.
Круглая щетка из пекалона, желтая	28	6.907-589.0 ■	1 шт.	Желтая круглая щетка с щетиной средней жесткости из пекалона для паропылесосов Kärcher SGV 6/5 и SGV 8/5.
Круглая щетка из пекалона, красная	29	6.907-590.0 ■	1 шт.	Красная круглая щетка с щетиной средней жесткости из пекалона для паропылесосов Kärcher SGV 6/5 и SGV 8/5.
Воронка	30	4.013-030.0	1 шт.	Воронка с сетчатым фильтром для легкой заправки бака водой.
Удлинительные трубки	31	4.127-024.0	2 шт.	2 присоединяемые удлинительные трубки для удобной уборки полов.
Паровой шланг	32	4.322-020.0	1 шт.	Соединительный шланг длиной 2,5 м с ручьяткой и выключателем.
Насадка для пола	33	6.906-185.0	1 шт.	Насадка для пола с щеточной вставкой для устранения стойких загрязнений. Может использоваться с салфеткой для пола или без нее.
Тележка	34	6.962-239.0	1 шт.	Металлическая, хромированная, с ящиком для принадлежностей.
Воронка	35	6.962-097.0	1 шт.	Воронка с сетчатым фильтром для легкой заправки бака водой.
Металлические удлинительные трубки				
Комплект удлинительных трубок	36	2.889-004.0	2 шт.	В комплект входят 2 удлинительные трубки с подводкой пара.
Насадки				
Удлинитель и мощное сопло	37	2.884-282.0	2 предм.	Мощное сопло с удлинителем значительно увеличивает эффективность точечного сопла. Обеспечивает легкую очистку углов и других труднодоступных мест.
Ручная насадка	38	2.884-280.0	1 шт.	Ручная насадка с щеточной вставкой для очистки небольших поверхностей (душевых кабин, настенной плитки и т. д.). Может использоваться с обтяжкой или без нее.
Точечное сопло	39	2.884-281.0	1 шт.	Точечное сопло обеспечивает легкую очистку углов, стыков, кромок и других труднодоступных мест. В сочетании с круглой щеткой может использоваться для выполнения самых разнообразных работ.
Насадка для пола	40	2.885-142.0	1 шт.	Инновационная насадка для пола с повышенной эффективностью очистки благодаря оптимальному использованию пара и увеличенной рабочей поверхности. Может использоваться с любыми салфетками для пола.
Насадка для мойки окон	41	2.863-025.0	1 шт.	Насадка для легкой и тщательной очистки стеклянных поверхностей при помощи парочистителя. Расширяет спектр применения парочистителей Kärcher, позволяя очищать с их помощью окна и зеркала.
Резиновая стяжка к насадке для мойки окон	42	6.273-140.0	1 шт.	Резиновая стяжка для удаления влаги при мойке окон парочистителем.

■ НОВИНКА ■ входит в комплект поставки □ опция



			SGV 8/5 / SGY 6/5	SG 4/4
27			<input type="checkbox"/>	
28			<input type="checkbox"/>	
29			<input type="checkbox"/>	
30				<input checked="" type="checkbox"/>
31				<input checked="" type="checkbox"/>
32				<input checked="" type="checkbox"/>
33				<input checked="" type="checkbox"/>
34			<input type="checkbox"/>	
35			<input type="checkbox"/>	
36				<input checked="" type="checkbox"/>
37				<input checked="" type="checkbox"/>
38				<input checked="" type="checkbox"/>
39				<input checked="" type="checkbox"/>
40				<input checked="" type="checkbox"/>
41			<input type="checkbox"/>	
42			<input type="checkbox"/>	

ГАРАНТИЯ БЕЗУПРЕЧНОГО БЛЕСКА

Наши поломоечные машины – незаменимое решение для клининговых компаний: они превосходно решают любые задачи общей и поддерживающей чистки твердых и эластичных напольных покрытий, а также их полировки. Эффективно очищая как большие площади, так и краевые участки, они гарантируют безупречный блеск и превосходные гигиенические показатели.



Содержание – Поломоечные машины

Поломоечные и поломойно-всасывающие машины	Стр. 424	Однодисковые уборочные машины	Стр. 489
Поломойно-всасывающие машины с сиденьем водителя	Стр. 428	Аппараты для очистки эскалаторов	Стр. 492
Поломойно-всасывающие машины с площадкой для оператора	Стр. 452	Аппараты для очистки лестниц	Стр. 494
Поломойно-всасывающие машины с ручным управлением	Стр. 458	Полировальные машины	Стр. 496
Компактные поломойно-всасывающие машины	Стр. 474	Принадлежности	Стр. 498
Автомоб	Стр. 486	Средства для чистки, ухода и дезинфекции	Стр. 782
Поломоечная машина	Стр. 488		

**B 300 R I**

Комбинированная подметально-поломоечная машина для эффективной уборки с экономией времени. Отличается прочной конструкцией, простотой в управлении и высокой производительностью.

BD 50/70 R Classic

Компактная и маневренная поломоино-всасывающая машина с сиденьем водителя – разумная альтернатива перемещаемым вручную машинам с аналогичной рабочей шириной.

BR 45/22 C Bp Pack

Легкая, компактная и исключительно маневренная: поломоино-всасывающая машина с аккумуляторным приводом, оснащенная поворотной головкой с цилиндрическими щетками, характеризуется большой рабочей шириной и продолжительной непрерывной работой.

Как расшифровывается название машины?

Тип машины	Рабочая ширина	Объем бака или частота вращения	Исполнение и оснащение	Варианты оснащения
Пример: BR	35	12	C	
B = базовая машина без щеточной головки (возможны разные варианты рабочей ширины)	В названиях машин с комбинацией чисел первое число соответствует рабочей ширине (см).	У поломоино-всасывающих машин второе число соответствует объему баков для чистой / грязной воды (л). У поломоочных и полировальных машин второе число соответствует частоте вращения (об/мин).	C = Compact: машина без тягового привода W = Walk-behind: машина с ручным управлением и тяговым приводом R = Ride-on: машина с сиденьем водителя RS = Ride-on/Step-on: машина с площадкой для оператора I = машина промышленного назначения	Bp = с аккумуляторным приводом Ep = с сетевым электроприводом (кабельное питание) Bc = с аккумуляторным приводом (зарядное устройство входит в комплект поставки) Pack = с батареей и зарядным устройством в комплекте поставки Esc = для очистки эскалаторов FACT = с 3 предустановленными программами уборки Dose = с системой дозирования чистящего средства
BR = поломоино-всасывающая машина с цилиндрической(ими) щеткой(ами)				
BD = поломоино-всасывающая машина с дисковой(ыми) щеткой(ами)				
BRS = поломоочная машина с цилиндрическими щетками				
BDS = поломоочная машина с дисковой щеткой				
BDP = полировальная машина с дисковой щеткой			Сокращенные обозначения щеточных головок: R = головка с цилиндрическими щетками D = головка с дисковой(ыми) щеткой(ами) S = вибрационная головка	

ОБЗОР ТЕХНИКИ KÄRCHER ДЛЯ УБОРКИ ПОЛОВ

	№ для заказа	Рабочая ширина щетки(ок) (мм)	Ширина всасывающей балки (мм)	Теор. производительность по площади (согласно VDMA 24441) (м²/ч)	Объем баков для чистой / грязной воды (л)	Тяговый привод от двигателя (Вт)	Изменяемое давление прижима	Подметальное устройство	Батарея и зарядное устройство	Система дозирования Dose	Стр.
Поломоино-всасывающие машины с сиденьем водителя											
	V 300 R I	1.480-235.2	1045 / 1755	1440	10450-17550	300 / 300	25000 39000	■	■	-	431
	V 250 R I	1.480-231.2	1000 / 1200	1160 / 1400	8000-9600	250 / 250	2000	■	■	□	435
	V 250 R	1.480-231.2	1000 / 1200	1160 / 1400	8000-9600	250 / 250	2000	■	■ ¹⁾	□	435
	V 200 R	1.246-200.2	750 / 900	940 / 1060	4500-5400	200 / 200	600	■	■ ¹⁾	□	439
	V 150 R Adv	1.246-020.2	750 / 900	940 / 1060	7500-9000	150 / 150	1400	■	■ ¹⁾	□	442
	V 150 R	1.246-020.2	750 / 900	940 / 1060	4500-5400	150 / 150	600	■	■ ¹⁾	□	443
	V 90 R – конфигурир. версия	1.161-000.2	550-750	850 / 940	3300-4500	90 / 90	600	■	■ ¹⁾	□	444
	V 90 R Adv Dose Bp Pack	1.161-310.0 -311.0	550-750	850 / 940	3300-4500	90 / 90	600	■	■ ¹⁾	- ■	449
	V 90 R Adv Bp Pack	1.161-308.0 -309.0	550-750	850 / 940	3300-4500	90 / 90	600	■	■ ¹⁾	- ■	449
	V 90 R Classic Bp Pack	1.161-306.0 -307.0	550-750	850 / 940	3300-4500	90 / 90	600	-	■ ¹⁾	- ■	449
	BD 50/70 R Bp Pack Classic	1.161-071.0	510	850	2500	70 / 75	300	-	-	■	451
	BD 50/70 R Bp Classic	1.161-070.0	510	850	2500	70 / 75	300	-	-	-	451
Поломоино-всасывающие машины с площадкой для оператора											
	V 95 RS	1.006-200.2	650 / 750	940	2600-3000	95 / 95	600	■	■ ¹⁾	□	455
	BD 50/40 RS Bp Pack	1.533-170.0 -171.0	508	691	2200	40 / 40	157	-	-	- ■	457
	BR 55/40 RS Bp Pack	1.533-172.0 -173.0	550	716	2350	40 / 40	157	-	■	- ■	456
Поломоино-всасывающие машины с ручным управлением											
	V 120 W	1.005-100.2	750 / 900	940 / 1160	3000-3600	120 / 120	400	■	■ ¹⁾	□	461
	V 80 W Bp	1.259-010.2	650 / 750	850 / 940	2200-3000	80 / 80	400	■	■ ¹⁾	□	464
	V 60 W Bp	1.384-020.2	550 / 650	850 / 940	2200-2600	60 / 60	300	■ -	■ ¹⁾	□ -	469
	V 60 C Bp Classic	1.384-020.2	510 / 550	850	2040-2200	60 / 60	-	-	■ ¹⁾	-	468
	V 60 W Ep	1.384-020.2	510 / 550	850	2040-2200	60 / 60	-	■	■ ¹⁾	-	468
	V 40 W Bp	1.533-210.2	430 / 550	850	1700-2200	40 / 40	130	-	■ ¹⁾	□	472
	V 40 C Bp Classic	1.533-210.2	430 / 550	850	1700-2200	40 / 40	-	-	■ ¹⁾	□ -	473
	V 40 C Ep	1.533-210.2	430 / 550	850	1700-2200	40 / 40	-	-	■ ¹⁾	-	473
Компактные поломоино-всасывающие машины											
	BD 50/50 C Bp Classic BD 50/50 C Bp Pack Classic	1.127-001.0 / -006.0	510	850	2040	50 / 50	-	-	-	- ■	475
	BD 50/60 C Ep Classic	1.127-002.0	510	850	2040	60 / 60	-	-	-	-	475
	BR 45/22 C Bp Pack	1.783-460.0	450	770	1600	22 / 22	-	-	-	■	479
	BD 43/25 C Bp Bp Pack	1.515-400.0 / -403.0	430	850	1720	25 / 25	-	-	-	- ■	477
	BD 43/35 C Ep	1.515-401.0	430	850	1720	35 / 35	-	-	-	-	477
	BD 38/12 C Bp Pack	1.783-430.0	380	480	1500	12 / 12	-	-	-	■	480
	BR 35/12 C Bp Pack	1.783-450.0	350	450	1400	12 / 12	-	■	■	■	481
	BR 40/10 C I Adv	1.783-316.0	400	400	400	10 / 10	-	■	-	-	482
	BR 40/10 C Adv	1.783-311.0	400	400	400	10 / 10	-	■	-	-	482
	BR 30/4 C Bp Pack	1.783-225.0	300	300	200	4 / 4	-	-	-	■	483
	BR 30/4 C Adv	1.783-213.0	300	300	200	4 / 4	-	-	-	-	483
	BR 30/4 C MF	1.783-220.0 -223.0	300	300	200	4 / 4	-	-	-	-	483
	BD 30/4 C Bp Pack	1.783-230.0	300	325	900	4 / 4	-	-	-	■	485
Автомоп											
	V 60/10 C	1.006-711.0	600	600	2400	10 / 10	-	-	-	-	487
Поломоечная машина											
	BRS 40/1000 C	1.783-330.0	400	-	450	10	-	-	-	-	488
Однодисковые уборочные машины											
	BDS 51/180 C	1.291-229.0	508	-	-	10	-	-	-	-	489
	BDS 43/180 C	1.291-228.0	430	-	-	10	-	-	-	-	489
	BDS 51/180 C Adv	1.291-227.0	508	-	-	10	-	-	-	-	491
	BDS 43/180 C Adv	1.291-226.0	430	-	-	10	-	-	-	-	491
	BDS 33/180 C Adv	1.291-220.0	330	-	-	8	-	-	-	-	491
	BDS 43/Duo C I Adv	1.291-241.0	430	-	-	10	-	-	-	-	491
	BDS 43/Duo C Adv	1.291-223.0	430	-	-	10	-	-	-	-	491
	BDP 43/450 C Adv	1.291-225.0	430	-	-	-	-	-	-	-	491
Аппараты для очистки лестниц / эскалаторов											
	BR 47/35 Esc	1.310-109.0	470	470	-	35 / 35	-	-	-	-	492
	BR 45/10 Esc	1.310-121.0	450	450	-	-	-	-	-	-	493
	BD 17/5 C	1.737-105.0	170 / 200	-	-	-	-	-	-	-	495
Полировальные машины											
	BDP 50/2000 RS Bp Pack	1.002-039.0	508	530	1780	-	155	-	-	■	496
	BDP 50/2000 RS Bp	1.002-041.0	508	530	1780	-	155	-	-	-	496
	BDP 50/1500 C	1.291-141.0	508	560	900	-	-	-	-	-	497

■ НОВИНКА ■ входит в комплект поставки □ опция ¹⁾ В сочетании с головкой R

КАК СДЕЛАТЬ ПРАВИЛЬНЫЙ ВЫБОР?

Оптимальные поломоечные машины для любых площадей

Выбирая конкретную модель поломойно-всасывающей машины, следует ориентироваться на суммарные затраты. Знание площадей подлежащих очистке поверхностей и периодичности уборки позволяет принять решение с экономических позиций. Приведенная ниже диаграмма содержит ориентировочные значения площадей для машин, входящих в нашу программу.

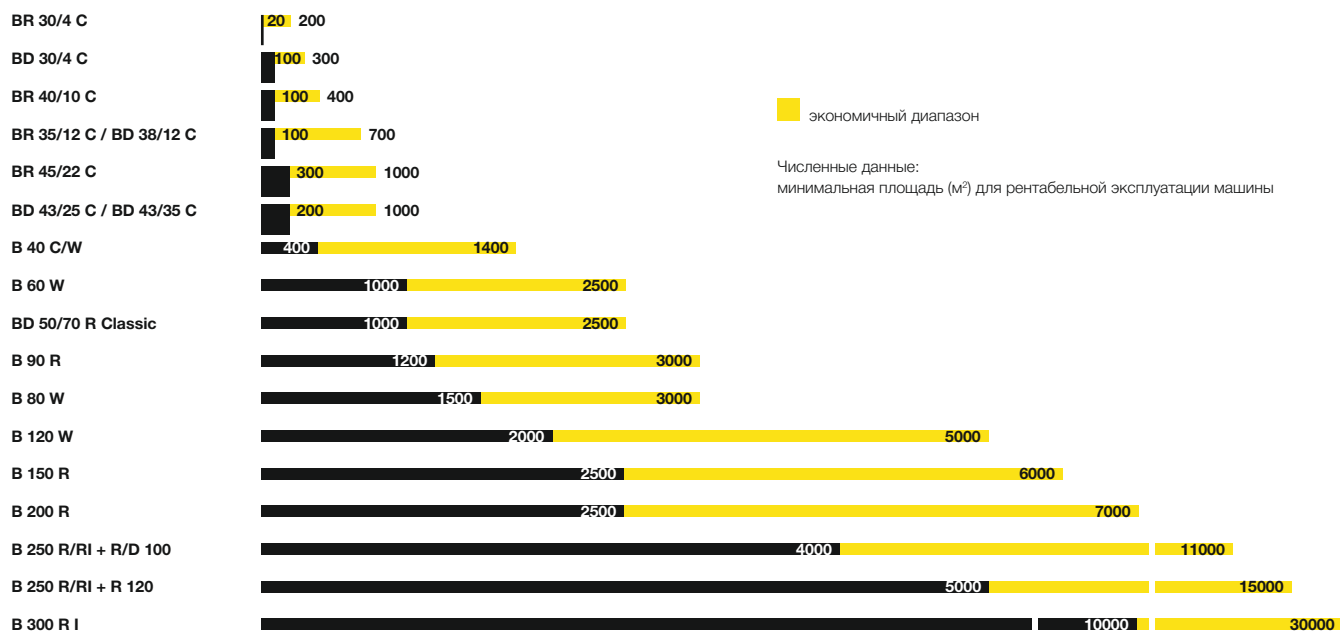



1 Высочайший уровень чистоты

Продукт высоких технологий от Kärcher: цилиндрическая щетка из микроволокна эффективно очищает керамогранит и любые другие гладкие и слабоструктурированные напольные покрытия.

2 Комплекты для перевозки уборочного инвентаря

Многие поломойно-всасывающие машины оснащаются специальными комплектами, позволяющими перевозить на них инвентарь для ручной уборки. В комплект «Морр» входят зажим и держатель для швабры, а также держатель для бутылки. Комплект «Вох» позволяет аккуратно разместить 3 бутылки, тряпки, салфетки, шпатели, мусорные мешки, перчатки и т. д.

3 С функцией подметания

Все головки с цилиндрическими щетками, устанавливаемые на поломойно-всасывающих машинах с баками объемом 40 л и более, обеспечивают подметание пола, осуществляемое одновременно с его влажной уборкой. В большинстве случаев это позволяет отказаться от предварительного ручного подметания.

4 Тихо, экономно и эффективно

Режим eco!efficiency, предусмотренный в ряде машин, уменьшает расход энергии, воды и чистящих средств. Использование этого режима не только продлевает продолжительность непрерывной работы, но и сокращает затраты. Кроме того, значительно снижается уровень шума.



5 Интеллектуальная система дозирования чистящего средства Dose

Технология Dose позволяет точно регулировать расход чистящих средств во время движения и легко чередовать их без опорожнения бака машины. Благодаря этому обеспечивается экономия времени и чистящих средств. Кроме того, разделение линий подачи воды и чистящего средства предотвращает размножение микроорганизмов.

6 Превосходная очистка и полировка до блеска

Еще одна инновация от Kärcher: алмазные пады, обеспечивающие одновременно и очистку, и полировку. Система с тремя различными размерами зерен исключительно проста в применении: для 10–12 чисток используется белый пад, для следующих 10–12 чисток – желтый, а в заключение – зеленый. В результате достигается безупречный блеск. Такой метод экономит время и деньги, а также замедляет повторное загрязнение. Он пригоден для обработки любых полов из натурального камня, террасцо и эпоксидных покрытий.

7 Быстрое удаление защитных слоев

Защитные слои, оберегающие напольные покрытия и улучшающие их внешний вид, как правило, нуждаются в регулярном обновлении. Для удаления изношенного защитного слоя обычно требуются сильнощелочные чистящие средства, однодисковые уборочные машины и большие затраты времени. Два инновационных решения от Kärcher – вибрационная головка S 65 и специальные цилиндрические щетки – позволяют выполнять эти работы при помощи поломоечной машины и значительно ускорить их – от 3 до 10 раз! При этом чистящее средство не требуется вообще или используется в той же концентрации, что и для обычной поддерживающей уборки. Благодаря этому снижаются затраты и оберегается окружающая среда. Вибрационная головка S 65 может использоваться как для удаления защитных слоев большой площади, так и для локальной обработки изношенных участков. Взаимозаменяемость с обычными щеточными головками исключает необходимость в приобретении дополнительного оборудования – этой головкой может быть быстро оснащена уже имеющаяся машина. А цилиндрические щетки для удаления защитных слоев подходят ко многим щеточным головкам, что позволяет оснащать ими машины разных классов.

КЛАСС 300 Л

Сверхпроизводительность: В 300 R I



Эта комбинированная подметально-поломоечная машина позволяет одновременно решать две задачи, вдвое уменьшая затраты времени даже при уборке в самых сложных условиях. Благодаря большой рабочей ширине (1,65 м у поломоечно-всасывающего и 1,75 м у подметально-всасывающего узла) она прекрасно подходит для уборки больших площадей. При этом машина отличается превосходной маневренностью, а мощные и надежные двигатели (по выбору дизельный или работающий на сжиженном газе) и 300-литровые баки для чистой и грязной воды гарантируют продолжительную непрерывную уборку.

НОВИНКА



1 Гидравлическая разгрузка бункера

Гигиеничная утилизация собранного мусора, производимая при помощи гидравлического механизма, поднимающего бункер на высоту до 1,55 м и опрокидывающего его назад, избавляет оператора от контакта с грязью и пылью.



2 Боковые щетки и поломоечные агрегаты

Для увеличения рабочей ширины машины (вплоть до 1755 мм) в качестве опции предлагаются боковые щетки или боковые поломоечные агрегаты, которые могут быть установлены как с левой, так и с правой стороны. Для защиты машины и окружающих предметов от повреждений предусмотрено пружинное крепление щеток и поломоечных агрегатов, позволяющее им смещаться внутрь контура машины при столкновении с препятствиями.



3 Прочная конструкция

Цельнометаллическая рама и другие особо прочные компоненты машины В 300 R I рассчитаны на сложнейшие условия эксплуатации, а надежные промышленные двигатели и гидравлическая трансмиссия сводят к минимуму вероятность отказов.



4 Комбинация двух технологических операций

Подметание пола с всасыванием мусора и его одновременная влажная уборка обеспечивают колоссальную экономию времени и, как следствие, объема используемой техники и затрат на оплату труда. В максимальной степени это преимущество проявляется при уборке больших площадей.

РАЗЛИЧНЫЕ ВАРИАНТЫ КОНФИГУРАЦИИ В 300 R I

1. Выбор силового агрегата: дизельного или газового двигателя
2. Выбор монтажных комплектов



Защитный навес без остекления

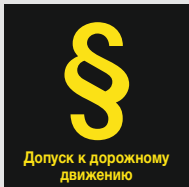

Допуск к дорожному движению

Дорожное осветительное оборудование



Правый / левый боковой
поломоечный агрегат



Правая / левая боковая щетка

Привод: дизельный двигатель /
двигатель на сжиженном газе



Фары рабочего освещения

Позволяют выполнять работы в условиях низкой освещенности и повышают безопасность для оператора и находящихся поблизости людей.



Боковой поломоечный агрегат

Эти агрегаты (опция), которые могут устанавливаться с обеих сторон машины, увеличивают ее рабочую ширину до 1655 мм. Пружинное крепление агрегата обеспечивает ему защиту при столкновениях.



Элементы управления

Прочные рычаги позволяют оператору очень легко управлять машиной.

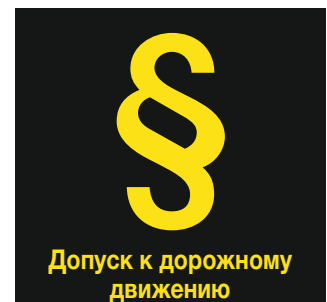

Дорожное осветительное оборудование

Машина В 300 R I может быть оснащена осветительным оборудованием для движения по дорогам.

ВОЗМОЖНОСТИ ИНДИВИДУАЛЬНОГО КОНФИГУРИРОВАНИЯ МАШИНЫ В 300 R I

На выбор предлагаются две базовые модели: В 300 R I LPG с газовым двигателем внутреннего сгорания, характеризующимся низким уровнем вредных выбросов и позволяющим эксплуатировать машину внутри зданий, или В 300 R I D с надежным и экономичным дизельным двигателем. Кроме того, могут быть приобретены боковые щетки или поломоечные агрегаты для увеличения рабочей ширины машины, а также другие полезные монтажные комплекты.



1 Ручная промывка бака

Для удобной очистки бака для грязной воды может использоваться чистая вода, остающаяся в другом баке.

2 Всасывающая балка

Особо прочная и закрепленная на пружинной подвеске всасывающая балка обеспечивает надежный сбор влаги с любых поверхностей.



3 Версия с газовым двигателем (LPG)

Двигатель внутреннего сгорания, работающий на сжиженном газе, благодаря низкой токсичности выхлопных газов позволяет использовать машину и для уборки в помещениях очень большой площади (например, в выставочных павильонах).



		B 300 R I D	B 300 R I LPG
Технические характеристики			
Теор. производительность по площади	м²/ч	16550	16550
Практ. производительность по площади	м²/ч	12400	12400
Рабочая ширина	мм	1045	1045
Рабочая ширина подметального узла с 2 боковыми щетками	мм	1755	1755
Рабочая ширина поломоечного узла с 2 боковыми агрегатами	мм	1655	1655
Ширина всасывающей балки	мм	1440	1440
Объем баков для чистой / грязной воды	л	300 / 300	300 / 300
Объем бункера	л	180	180
Макс. скорость движения	км/ч	12	12
Макс. скорость уборки	км/ч	10	10
Макс. расход воды	л/мин	12	12
Частота вращения щетки	об/мин	460	460
Макс. давление прижима щетки	кг	45	45
Мощность двигателя	кВт	25	39
Масса	кг	1750	1745
Размеры без навесн. оборуд. (Д × Ш × В)	мм	2400 × 1540 × 1760	2400 × 1540 × 1760
Размеры с защитным навесом (Д × Ш × В)	мм	2400 × 1540 × 2040	2400 × 1540 × 2040
Напряжение аккумулятора	В	12	12
Комплектация			
Цилиндрические щетки		■	■
Подметально-всасывающий узел		■	■
Интегр. подметальное устройство		■	■
Проблесковый маячок		■	■
Боковое зеркало заднего вида		■	■
Рабочее осветительное оборудование		■	■
Всасывающая балка		■	■
Устройства автом. подъема щеточной головки и всасывающей балки		■	■
Электрический регулятор давления прижима		■	■
Специальное оборудование			
Правая / левая боковая щетка		□	□
Правый / левый боковой поломоечный агрегат		□	□
Защитный навес без остекления		□	□
Дорожное осветительное оборудование		□	□
№ для заказа		1.480-235.2	1.480-235.2

■ входит в комплект поставки □ на выбор

КЛАСС 250 Л



Трехколесный исполин

В 250 R – верный выбор для уборки твердых напольных покрытий на объектах большой площади. Эта поломойно-всасывающая машина с прочной рамой из стальных труб рассчитана на самые интенсивные нагрузки. Мощные батареи и большие баки обеспечивают продолжительную непрерывную работу, а выбор режимов одним переключателем и цветовая кодировка элементов управления значительно облегчают ее.

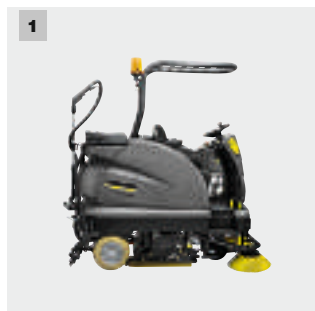

1



2

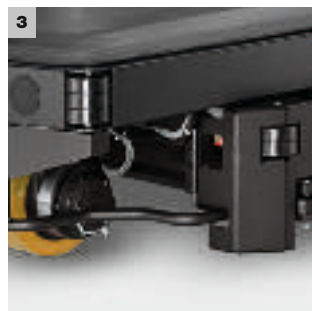

3



4

1 Превосходная маневренность

Короткая колесная база и малая габаритная ширина машины обеспечивают высокую маневренность, позволяющую эффективно осуществлять уборку даже в стесненных условиях.

- Очень малый диаметр поворота.
- Высокая маневренность.
- Эффективная уборка различных помещений.

2 Комбинация поломойно-всасывающей и подметально-всасывающей машин: модель R I

Для уборки на объектах с образованием больших объемов мусора можно приобрести машину В 250 R с фронтальным подметально-всасывающим узлом, оснащенным автоматически очищаемым круглым фильтром с площадью поверхности 4 м², гарантирующим уборку без распространения пыли.

- Совмещение операций подметания и влажной уборки.
- Плавающая подвеска подметальной цилиндрической щетки.
- Оснащение 2 боковыми щетками.

3 Колоссальная рабочая ширина

В качестве опции предлагается головка с цилиндрическими щетками увеличенной рабочей ширины, повышающая производительность по площади на 20 %. Часть щеточной головки, выступающая за контур машины, защищена от повреждений массивным отбойником.

- Очень большая рабочая ширина (1200 мм).
- Высокая производительность уборки.
- С надежной защитой отбойником.

4 Ключ к безопасности

Система KIK (Kärcher Intelligent Key) значительно повышает защищенность от ошибочных действий. Оператор не может изменять базовые настройки машины, предварительно задаваемые менеджером объекта для выполнения тех или иных работ. Чтобы приступить к работе, оператору требуется лишь вставить ключ и при помощи переключателя системы управления EASY выбрать требуемую операцию. Все версии машины В 250 R оснащены дисплеем с интуитивным меню, позволяющим быстро и легко осуществлять целый ряд регулировок (в частности, изменять силу всасывания, скорость вращения щеток, концентрацию чистящего средства, скорость движения, задержку отключения турбины и щеток), выбирать тип батареи и предоставлять полномочия оператору с желтым ключом). Машина В 250 R может быть активирована только собственным, специально закодированным ключом, что исключает ее несанкционированное использование.

РАЗЛИЧНЫЕ ВАРИАНТЫ КОНФИГУРАЦИИ В 250 R



Головки с цилиндрическими щетками

Щеточные головки типа R лучше очищают структурированные напольные покрытия и удаляют грязь из швов, а головки типа D используются в основном для очистки гладких полов.



Рабочее осветительное оборудование

Фары улучшают обзорность при работе в условиях низкой освещенности (например, в паркингах) и повышают заметность машины для окружающих.



Система дозирования чистящего средства

Система Dose позволяет добавлять в воду чистящее средство в требуемой концентрации – от 0 до 3 %.



Специальное оборудование

Для повышения эффективности эксплуатации машины предлагаются система рециркуляции воды, проблесковый маячок, защитный навес, боковые щетки и другое дополнительное оборудование.

ВОЗМОЖНОСТИ ИНДИВИДУАЛЬНОГО КОНФИГУРИРОВАНИЯ МАШИНЫ В 250 R

Покупателю предлагаются две базовые модели: более компактная В 250 R (только поломойно-всасывающая машина) и В 250 R I, выполняющая одновременно функции подметально-всасывающей машины. Любая из версий может оснащаться 3 разными щеточными головками, разными всасывающими балками и рядом дополнительных опций.



1 Легкая заправка

Автоматическая заправочная система облегчает заливку воды в бак машины – достаточно лишь присоединить к ней шланг, оснащенный стандартным коннектором. При заполнении бака подача воды автоматически прекращается, что позволяет отказаться от контроля и выполнять во время заправки другие работы. Для подключения шланга рекомендуется использовать быстродействующий коннектор с обратным клапаном.



2 Надежная защита для оператора

При работе на многоуровневых складах необходимо соблюдать предписания, направленные на защиту персонала от падающих предметов. С этой целью машина В 250 R может быть оснащена прочным защитным навесом, надежно оберегающим оператора от травм. Этот навес успешно выдержал испытания, предусмотренные для защитных конструкций уборочной техники.

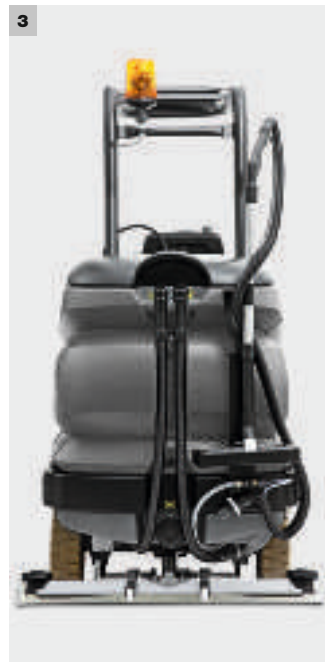

3 Насадка для ручной очистки труднодоступных мест

Для очистки участков, не допускающих механизированной обработки, машина может быть дооснащена комплектом для орошения и всасывания. Входящая в него насадка обеспечивает влажную уборку углов и других труднодоступных мест с одновременным сбором влаги. Монтаж комплекта очень прост: достаточно соединить входящий в него шланг со всасывающим шлангом, отходящим от всасывающей балки.



	B 250 R I			B 250 R		
+ щеточная головка	R 120	R 100	D 100	R 120	R 100	D 100
Технические характеристики						
Рабочая ширина	мм	1200	1000	1000	1200	1000
Ширина всасывающей балки	мм	1420	1160	1160	1420	1160
Объем баков для чистой / грязной воды	л	250 / 250	250 / 250	250 / 250	250 / 250	250 / 250
Теор. производительность по площади	м²/ч	9600	8000	8000	9600	8000
Практ. производительность по площади	м²/ч	7200	6000	6000	7200	6000
Макс. расход воды	л/мин	8	8	8	8	8
Частота вращения щетки	об/мин	600–1200	600–1200	140	600–1200	600–1200
Суммарная потребляемая мощность	Вт	6900	6900	6500	5200	5200
Масса (с батареей)	кг	1470	1450	1450	1270	1250
Размеры без навесн. оборуд. (Д × Ш × В)	мм	2730 × 1260 × 1550	2730 × 1060 × 1550	2730 × 1060 × 1550	1900 × 1260 × 1550	1900 × 1060 × 1550
Макс. давление прижима щетки	г/см²	230	260	35	230	260
Напряжение питания машины	В	36	36	36	36	36
Объем контейнера	л	60 + 24	60 + 20	60	24	20
Комплектация						
Цилиндрические щетки		■	■	–	■	■
Дисковые щетки		–	–	■	–	■
Интегр. подметальное устройство		■	■	–	■	■
Подметально-всасывающий узел		■	■	■	–	–
Автом. система заправки водой		■	■	■	■	■
ФАСТ		■	■	–	■	■
Режим ecoefficiency		■	■	■	■	■
Дополнительный тормоз		■	■	■	■	■
Устройства автом. подъема щеточной головки и всасывающей балки		■	■	■	■	■
Электрический регулятор давления прижима		■	■	■	■	■
KIK (Kärcher Intelligent Key)		■	■	■	■	■
Варианты оснащения						
Малообслуживаемая батарея, 36 В / 630 Ач		<input type="checkbox"/>	<input type="checkbox"/>	<input type="checkbox"/>	<input type="checkbox"/>	<input type="checkbox"/>
Зарядное устройство (отдельное)		<input type="checkbox"/>	<input type="checkbox"/>	<input type="checkbox"/>	<input type="checkbox"/>	<input type="checkbox"/>
Прямая всасывающая балка с маслостойкими уплотнительными полосами из полиуретана (1160 мм)		<input type="checkbox"/>	<input type="checkbox"/>	<input type="checkbox"/>	<input type="checkbox"/>	<input type="checkbox"/>
Изогнутая всасывающая балка с маслостойкими уплотнительными полосами из полиуретана (1160 мм)		<input type="checkbox"/>	<input type="checkbox"/>	<input type="checkbox"/>	<input type="checkbox"/>	<input type="checkbox"/>
Прямая всасывающая балка с маслостойкими уплотнительными полосами из полиуретана (1400 мм)		<input type="checkbox"/>	<input type="checkbox"/>	<input type="checkbox"/>	<input type="checkbox"/>	<input type="checkbox"/>
Изогнутая всасывающая балка с маслостойкими уплотнительными полосами из полиуретана (1400 мм)		<input type="checkbox"/>	<input type="checkbox"/>	<input type="checkbox"/>	<input type="checkbox"/>	<input type="checkbox"/>
Специальное оборудование						
Боковые щетки		<input type="checkbox"/> *	<input type="checkbox"/> *	<input type="checkbox"/> *	<input type="checkbox"/>	–
Система дозирования Dose		<input type="checkbox"/>	<input type="checkbox"/>	<input type="checkbox"/>	<input type="checkbox"/>	<input type="checkbox"/>
Монтажный комплект для орошения и всасывания		<input type="checkbox"/>	<input type="checkbox"/>	<input type="checkbox"/>	<input type="checkbox"/>	<input type="checkbox"/>
Защитный навес		<input type="checkbox"/>	<input type="checkbox"/>	<input type="checkbox"/>	<input type="checkbox"/>	<input type="checkbox"/>
Проблесковый маячок		<input type="checkbox"/>	<input type="checkbox"/>	<input type="checkbox"/>	<input type="checkbox"/>	<input type="checkbox"/>
Рабочее осветительное оборудование		<input type="checkbox"/>	<input type="checkbox"/>	<input type="checkbox"/>	<input type="checkbox"/>	<input type="checkbox"/>
Система рециркуляции воды		<input type="checkbox"/>	<input type="checkbox"/>	<input type="checkbox"/>	<input type="checkbox"/>	<input type="checkbox"/>
№ для заказа		1.480-231.2	1.480-231.2	1.480-231.2	1.480-231.2	1.480-231.2

* Необходимая принадлежность ■ входит в комплект поставки □ на выбор

КЛАСС 200 Л



Компактная машина для комфортной уборки

Поломойно-всасывающая машина В 200 R, оснащенная сиденьем для водителя, прекрасно подходит для тщательной и эффективной уборки в помещениях площадью от 2500 до 7000 м². Большой цветной дисплей позволяет удобно переключать многочисленные режимы работы, а запатентованная система KIK исключает несанкционированное вмешательство в настройки.

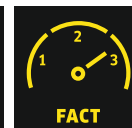

1 Боковая щетка (опция)

Дополнительная боковая щетка в сочетании с головкой с цилиндрическими щетками R 75 или R 90 расширяет функциональные возможности машины В 200 R, позволяя в едином рабочем процессе подметать пол и осуществлять его влажную уборку. При необходимости боковая щетка может быть отключена.



2 Ручная промывка бака

Для эффективной очистки бака для грязной воды можно использовать воду, остающуюся в баке для чистой воды.

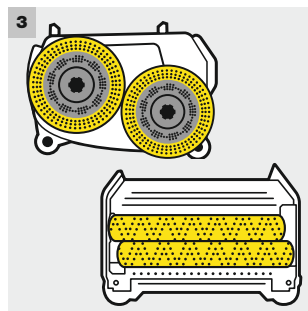

3 Щеточные головки на выбор

В зависимости от конкретных условий машина может оснащаться головками разных типов (с цилиндрическими или дисковыми щетками) и разной рабочей ширины (75 или 90 см).



4 Ключ к безопасности

Наша система KIK позволяет избежать ошибочных действий при управлении машиной и полностью исключить ее несанкционированное использование. Она основывается на использовании разных ключей (желтого и серого цвета), предоставляющих их обладателям разные права: например, менеджер объекта может выполнять предварительную настройку машины на решение определенной задачи, а оператор не может вносить к ней изменения. Ему остается лишь вставить свой ключ и при помощи переключателя системы управления EASY выбрать требуемую операцию.

Дополнительную защиту от неправильного управления обеспечивает дисплей с интуитивным меню и понятными обозначениями, позволяющий быстро и легко выполнять, например, следующие действия:

- изменять силу всасывания,
- изменять скорость вращения щеток,
- регулировать подачу чистящего средства,
- регулировать скорость движения,
- предоставлять оператору доступ к настройкам (с использованием желтого ключа),
- изменять задержку отключения турбины и щеток,
- задавать тип используемой батареи.

РАЗЛИЧНЫЕ ВАРИАНТЫ КОНФИГУРАЦИИ В 200 R

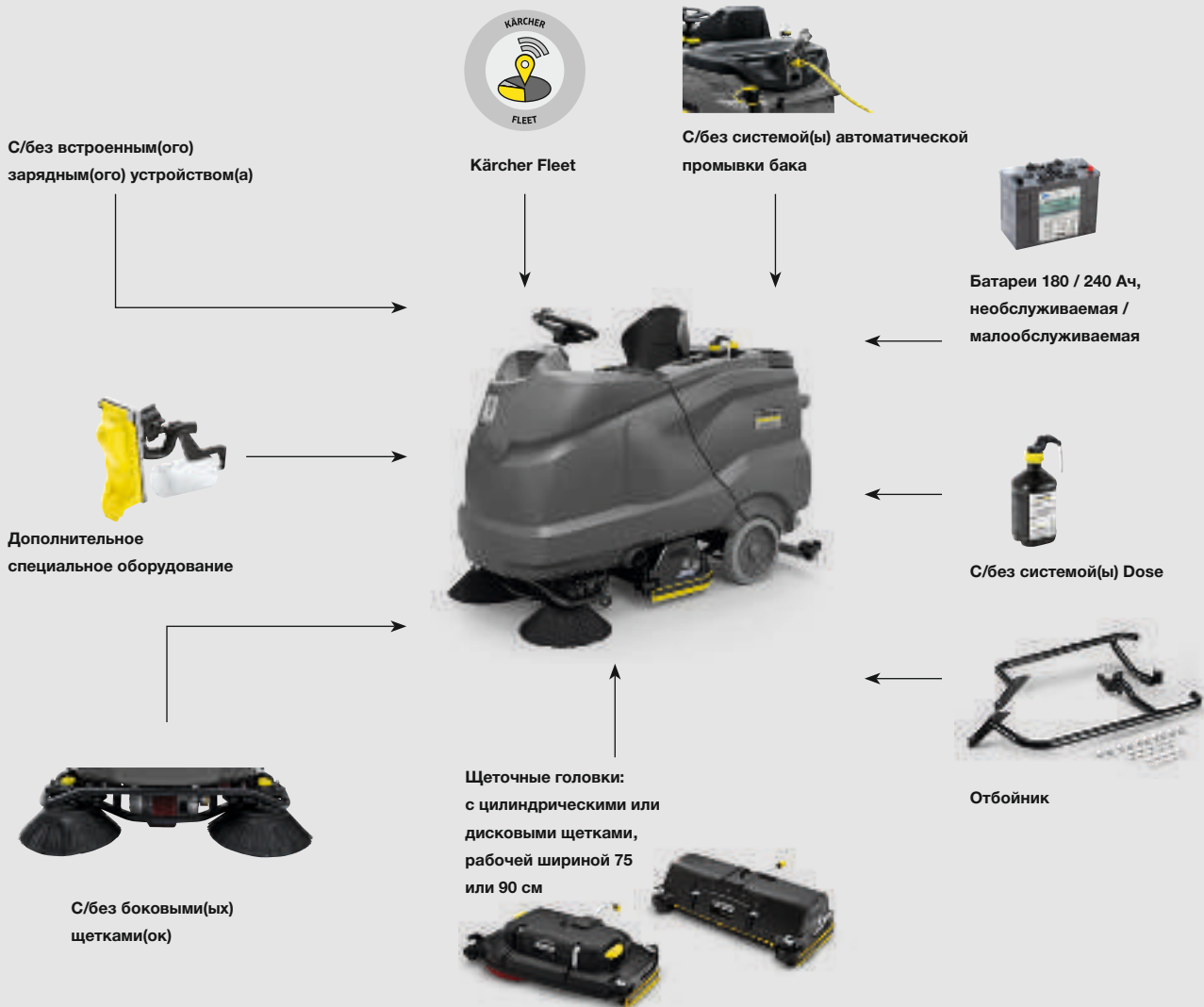

Высочайшая маневренность
Короткий и узкий корпус машины обеспечивает легкое маневрирование.



Система дозирования чистящего средства
Система Dose обеспечивает точную и равномерную добавку чистящего средства в используемую для мойки воду.



Автоматическая система заправки водой
Позволяет экономить время и исключает переполнение бака для чистой воды.



Отбойник
Прочный отбойник надежно защищает щеточную головку от механических повреждений.

ВОЗМОЖНОСТИ ИНДИВИДУАЛЬНОГО КОНФИГУРИРОВАНИЯ МАШИНЫ В 200 R

Для оптимальной адаптации машины В 200 R к индивидуальным потребностям она предлагается в разных вариантах рабочей ширины, с дисковыми или цилиндрическими щетками и с разными всасывающими балками. Покупатель может выбрать комплектацию, наиболее подходящую для условий эксплуатации машины.



1 Автоматическая промывка бака

Система автоматической промывки бака снабжается водой через шланг, оснащенный стандартным коннектором. Ее применение исключает разбрызгивание воды вокруг машины.



2 Приспособления для перевозки уборочного инвентаря

Комплекты для перевозки ручного уборочного инвентаря позволяют перевозить на корпусе машины В 200 R бутылки, мешки, тряпки и даже швабру.



3 Kärcher Fleet

Наша система флит-менеджмента, основанная на web-технологиях, обеспечивает постоянный контроль всех основных параметров каждой машины в реальном масштабе времени и оперативное реагирование на любые непредвиденные события.



		B 200 R			
+ щеточная головка		R 90	D 90	R 75	D 75
Технические характеристики					
Рабочая ширина	мм	900	900	750	750
Ширина всасывающей балки	мм	1060	1060	940	940
Объем баков для чистой / грязной воды	л	200 / 200	200 / 200	200 / 200	200 / 200
Теор. / практ. производительность по площади	м²/ч	5400 / 3800	5400 / 3800	4500 / 3200	4500 / 3200
Макс. расход воды	л/мин	9	9	9	9
Частота вращения щетки	об/мин	600–1300	180	600–1300	180
Суммарная потребляемая мощность (в режиме eco!efficiency)	Вт	2800 (1680)	2800 (1680)	2800 (1680)	2800 (1680)
Макс. скорость движения и уборки	км/ч	6	6	6	6
Масса (с батареей)	кг	475 (565)	475 (565)	475 (565)	475 (565)
Размеры без навесн. оборуд. (Д × Ш × В)	мм	1860 × 910 × 1410	1860 × 910 × 1410	1860 × 910 × 1410	1860 × 910 × 1410
Макс. давление прижима щетки	г/см²	505	34	560	46
Напряжение питания машины	В	36	36	36	36
Напряжение питания зарядного устройства	В / Гц	100–240 / 50–60	100–240 / 50–60	100–240 / 50–60	100–240 / 50–60
Объем контейнера	л	9	–	7	–
Комплектация					
Цилиндрические щетки		■	–	■	–
Дисковые щетки		–	■	–	■
Интегр. подметальное устройство		■	–	■	–
Привод на все колеса		–	–	–	–
Автом. система заправки водой		□	□	□	□
ФАСТ		■	–	■	–
Режим eco!efficiency		■	■	■	■
Устройства автом. подъема щеточной головки и всасывающей балки		■	■	■	■
Электрический регулятор давления прижима		■	■	■	■
Преодолеваемый подъем (в длит. / кратковрем. режиме)	%	10 / 15	10 / 15	10 / 15	10 / 15
KiK (Kärcher Intelligent Key)		■	■	■	■
Большой цветной дисплей		■	■	■	■
Встроенное зарядное устройство		□	□	□	□
Варианты оснащения					
Необслуживаемая батарея 36 В / 180 или 240 Ач		□	□	□	□
Прямая всасывающая балка с маслостойкими уплотнительными полосами из полиуретана (940 мм)		–	–	□	□
Изогнутая всасывающая балка с маслостойкими уплотнительными полосами из полиуретана (940 мм)		–	–	□	□
Прямая всасывающая балка с маслостойкими уплотнительными полосами из полиуретана (1060 мм)		□	□	–	–
Изогнутая всасывающая балка с маслостойкими уплотнительными полосами из полиуретана (1060 мм)		□	□	–	–
Специальное оборудование					
Боковые щетки		□	–	□	–
Система дозирования Dose		□	□	□	□
Монтажный комплект для орошения и всасывания		□	□	□	□
Проблесковый маячок		□	□	□	□
Система автоматической / ручной промывки		□ / □	□ / □	□ / □	□ / □
Kärcher Fleet		□	□	□	□
Отбойник		□	□	□	□
№ для заказа		1.246-200.2	1.246-200.2	1.246-200.2	1.246-200.2

■ входит в комплект поставки □ на выбор

КЛАСС 150 Л



Высокая экономичность и техническое совершенство

В 150 R – поломоЙно-всасывающая машина с сиденьем водителя, прекрасно подходящая для уборки площадей средних размеров (от 2500 до 6000 м²). Компактность и превосходная обзорность обеспечивают эффективную уборку в помещениях. Машина обеспечивает оператору максимальный комфорт – благодаря большому цветному дисплею, автоматическому опусканию щеточной головки и всасывающей балки, автоматическому регулированию давления прижима, системе KIK и цветовой кодировке элементов управления.



1 Ключ к безопасности

Система KIK (Kärcher Intelligent Key) значительно повышает защищенность от ошибочных действий. Оператор не может изменять базовые настройки машины, предварительно задаваемые менеджером объекта для выполнения тех или иных работ. Чтобы приступить к работе, оператору требуется лишь вставить ключ и при помощи переключателя системы управления EASY выбрать требуемую операцию.

Для повышения эксплуатационной надежности все модели В 150 R оснащены дисплеем с интуитивным меню и рядом инновационных технических решений, обеспечивающих:

- изменение силы всасывания,
- изменение скорости вращения щеток,
- дозирование чистящего средства,
- регулировку скорости движения,
- возможность предоставления оператору доступа к настройкам (с использованием желтого ключа),
- регулировку задержки отключения турбины и щеток,
- выбор типа батареи.

Машина В 150 R может быть активирована только собственным, специально закодированным ключом, что исключает ее несанкционированное использование.

2 Как по рельсам

Версия Advanced оснащена приводом на все колеса, позволяющим двигаться со скоростью 10 км/ч и обеспечивающим не только очистку эстакад и других поверхностей с уклоном до 15 %, но и высокую устойчивость при движении по мокрым и скользким полам. При этом торможение всеми колесами гарантирует повышенную безопасность движения.

- Переезды и уборка со скоростью до 10 км/ч.
- Высокая боковая устойчивость.

3 Сочетание влажной уборки с подметанием

Боковые щетки (опция), комбинируемые с головками R 75 и R 90, обеспечивают машине многофункциональность.

- Одновременные подметание и влажная уборка.
- Возможно отключение боковых щеток.

4 Высочайшая маневренность

Короткий и узкий корпус придает машине превосходную маневренность, обеспечивающую эффективную уборку заставленных помещений. При этом хорошая обзорность гарантирует оперативное и безопасное выполнение работ.

- Компактная конструкция машины: длина 1400 мм, ширина 800 мм (с головками R/D 75).
- Превосходная обзорность.
- Высокий уровень эффективности и безопасности.

РАЗЛИЧНЫЕ ВАРИАНТЫ КОНФИГУРАЦИИ В 150 R



Ручная промывка бака
Бак для грязной воды можно очищать водой, подаваемой из бака для чистой воды.



Автоматическая система заправки водой
Автоматическая заправочная система обеспечивает заливку воды через внешний шланг, оснащенный стандартным коннектором.



Автоматическая промывка бака
Система автоматической промывки бака снабжается водой через шланг, оснащенный стандартным коннектором.

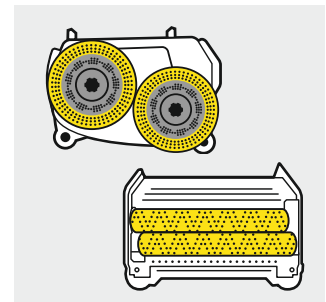

Щеточные головки
На выбор предлагаются головки разной рабочей ширины (75 и 90 см) с дисковыми или цилиндрическими щетками.

ВОЗМОЖНОСТИ ИНДИВИДУАЛЬНОГО КОНФИГУРИРОВАНИЯ

Покупателю предлагаются две базовые модели: Standard или Advanced. Главными отличиями версии Advanced являются привод на все колеса, обеспечивающий повышенное тяговое усилие, и наличие автоматической заправочной системы. Любая из машин может быть оснащена 4 щеточными головками – двух разных типов в двух вариантах ширины. Кроме того, можно выбрать разные батареи и всасывающие балки, а также различное дополнительное оборудование.

		B 150 R Adv			
+ щеточная головка		R 90	D 90	R 75	D 75
Технические характеристики					
Рабочая ширина	мм	900	900	750	750
Ширина всасывающей балки	мм	1060	1060	940	940
Объем баков для чистой / грязной воды	л	150 / 150	150 / 150	150 / 150	150 / 150
Теор. / практ. производительность по площади	м ² /ч	9000 / 6000	9000 / 6000	7500 / 5000	7500 / 5000
Макс. расход воды	л/мин	9	9	9	9
Частота вращения щетки	об/мин	600–1300	180	600–1300	180
Суммарная потребляемая мощность (в режиме ecoefficiency)	Вт	3240 (1950)	3240 (1950)	3240 (1950)	3240 (1950)
Макс. скорость движения и уборки	км/ч	10	10	10	10
Масса (с батареей)	кг	435–520	435–520	435–520	435–520
Размеры без навесн. оборуд. (Д × Ш × В)	мм	1790 × 910 × 1410	1790 × 910 × 1410	1790 × 800 × 1410	1790 × 800 × 1410
Макс. давление прижима щетки	г/см ²	505	34	560	46
Напряжение питания машины	В	36	36	36	36
Напряжение питания зарядного устройства	В / Гц	100–240 / 50–60	100–240 / 50–60	100–240 / 50–60	100–240 / 50–60
Объем контейнера	л	9	–	7	–
Комплектация					
Цилиндрические щетки		■	–	■	–
Дисковые щетки		–	■	–	■
Интегр. подметальное устройство		■	–	■	–
Привод на все колеса		■	■	■	■
Автом. система заправки водой		■	■	■	■
ФАСТ		■	–	■	–
Режим ecoefficiency		■	■	■	■
Устройства автом. подъема щеточной головки и всасывающей балки		■	■	■	■
Электрический регулятор давления прижима		■	■	■	■
Преодолеваемый подъем (в длит. / кратковрем. режиме)	%	15 / 18	15 / 18	15 / 18	15 / 18
KiK (Kärcher Intelligent Key)		■	■	■	■
Большой цветной дисплей		■	■	■	■
Встроенное зарядное устройство		□	□	□	□
Варианты оснащения					
Необслуживаемая батарея 36 В / 180 или 240 Ач		□	□	□	□
Прямая всасывающая балка с маслястойкими уплотнительными полосами из полиуретана (940 мм)		–	–	□	□
Изогнутая всасывающая балка с маслястойкими уплотнительными полосами из полиуретана (940 мм)		–	–	□	□
Прямая всасывающая балка с маслястойкими уплотнительными полосами из полиуретана (1060 мм)		□	□	–	–
Изогнутая всасывающая балка с маслястойкими уплотнительными полосами из полиуретана (1060 мм)		□	□	–	–
Специальное оборудование					
Боковые щетки		□	–	□	–
Система дозирования Dose		□	□	□	□
Монтажный комплект для орошения и всасывания		□	□	□	□
Проблесковый маячок		□	□	□	□
Система автоматической / ручной промывки		□/□	□/□	□/□	□/□
Kärcher Fleet		□	□	□	□
Отбойник		□	□	□	□
№ для заказа		1.246-020.2	1.246-020.2	1.246-020.2	1.246-020.2

■ входит в комплект поставки □ на выбор



		B 150 R			
+ щеточная головка		R 90	D 90	R 75	D 75
Технические характеристики					
Рабочая ширина	мм	900	900	750	750
Ширина всасывающей балки	мм	1060	1060	940	940
Объем баков для чистой / грязной воды	л	150 / 150	150 / 150	150 / 150	150 / 150
Теор. / практ. производительность по площади	м ² /ч	5400 / 3800	5400 / 3800	4500 / 3200	4500 / 3200
Макс. расход воды	л/мин	9	9	9	9
Частота вращения щетки	об/мин	600–1300	180	600–1300	180
Суммарная потребляемая мощность (в режиме eco!efficiency)	Вт	2800 (1680)	2800 (1680)	2800 (1680)	2800 (1680)
Макс. скорость движения и уборки	км/ч	6	6	6	6
Масса (с батареей)	кг	435–520	435–520	435–520	435–520
Размеры без навесн. оборуд. (Д × Ш × В)	мм	1790 × 910 × 1410	1790 × 910 × 1410	1790 × 800 × 1410	1790 × 800 × 1410
Макс. давление прижима щетки	г/см ²	505	34	560	46
Напряжение питания машины	В	36	36	36	36
Напряжение питания зарядного устройства	В / Гц	100–240 / 50–60	100–240 / 50–60	100–240 / 50–60	100–240 / 50–60
Объем контейнера	л	9	–	7	–
Комплектация					
Цилиндрические щетки		■	–	■	–
Дисковые щетки		–	■	–	■
Интегр. подметальное устройство		■	–	■	–
Привод на все колеса		–	–	–	–
Автом. система заправки водой		□	□	□	□
ФАСТ		■	–	■	–
Режим eco!efficiency		■	■	■	■
Устройства автом. подъема щеточной головки и всасывающей балки		■	■	■	■
Электрический регулятор давления прижима		■	■	■	■
Преодолеваемый подъем (в длит. / кратковрем. режиме)	%	10 / 15	10 / 15	10 / 15	10 / 15
KiK (Kärcher Intelligent Key)		■	■	■	■
Большой цветной дисплей		■	■	■	■
Встроенное зарядное устройство		□	□	□	□
Варианты оснащения					
Необслуживаемая батарея 36 В / 180 или 240 Ач		□	□	□	□
Прямая всасывающая балка с маслостойкими уплотнительными полосами из полиуретана (940 мм)		–	–	□	□
Изогнутая всасывающая балка с маслостойкими уплотнительными полосами из полиуретана (940 мм)		–	–	□	□
Прямая всасывающая балка с маслостойкими уплотнительными полосами из полиуретана (1060 мм)		□	□	–	–
Изогнутая всасывающая балка с маслостойкими уплотнительными полосами из полиуретана (1060 мм)		□	□	–	–
Специальное оборудование					
Боковые щетки		□	–	□	–
Система дозирования Dose		□	□	□	□
Монтажный комплект для орошения и всасывания		□	□	□	□
Проблесковый маячок		□	□	□	□
Система автоматической / ручной промывки		□ / □	□ / □	□ / □	□ / □
Kärcher Fleet		□	□	□	□
Отбойник		□	□	□	□
№ для заказа		1.246-020.2	1.246-020.2	1.246-020.2	1.246-020.2

■ входит в комплект поставки □ на выбор

КЛАСС 90 Л



Неограниченная свобода выбора

Машина В 90 R способна удовлетворить любым запросам. Покупатель выбирает необходимые элементы оснащения, технологию уборки, рабочую ширину, длину и форму всасывающей балки, и мы изготавливаем машину по его заказу.

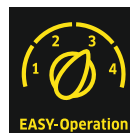

1 Машина по индивидуальному заказу

- Предлагаются самые разнообразные варианты оснащения – от бюджетного варианта Classic до модели в полной комплектации с системой Dose.
- На выбор предлагаются 3 варианта рабочей ширины и прямые или изогнутые всасывающие балки.

2 Различные технологии влажной уборки

- Машина с дисковыми щетками подходит, прежде всего, для очистки гладких напольных покрытий.
- Цилиндрические щетки лучше очищают структурированные покрытия и удаляют стойкие загрязнения. Кроме того, оснащенная ими машина совмещает операции подметания и влажной уборки.

3 С системой Dose или без нее

- Включаемая при необходимости автоматическая система дозирования Dose добавляет чистящее средство в используемую для мойки воду (концентрация до 3 %).
- В бак заливается только чистая вода, что экономит время и средства.

4 Рабочая ширина по выбору

- Возможны 3 варианта рабочей ширины: 55, 65 и 75 см.
- Выбор оптимальной рабочей ширины машины повышает рентабельность ее эксплуатации.
- Машина очень проста в управлении.

РАЗЛИЧНЫЕ ВАРИАНТЫ КОНФИГУРАЦИИ В 90 R

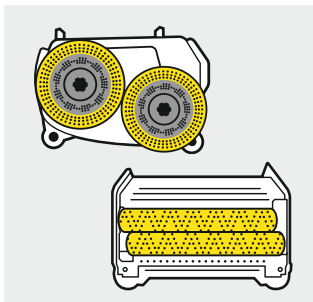
**Щеточные головки**

Предлагаются головки разных типов: с цилиндрическими (R) или дисковыми (D) щетками.

**Всасывающие балки**

Для оптимального сбора влаги предлагаются всасывающие балки шириной 850 или 940 мм (сочетаются с щеточными головками рабочей шириной до 65 или 75 см).

**Classic или Advanced**

Машина в варианте Classic очень проста в управлении. Вариант Advanced позволяет осуществлять настройки (например, частоты вращения щеток и мощности турбины) в меню и может быть оснащен системой Dose.

**Специальное оборудование**

По желанию машина может быть оснащена автоматической заправочной системой, шиной повышенного сцепления, проблесковым маячком, а также различными щетками и падами.

ВОЗМОЖНОСТИ ИНДИВИДУАЛЬНОГО КОНФИГУРИРОВАНИЯ

Машина В 90 R поставляется с щеточными головками различной рабочей ширины, с дисковыми или цилиндрическими щетками и с соответствующими всасывающими балками. Поэтому она способна удовлетворить любые запросы покупателей.

Варианты конфигурации	Описание	
Пакеты оснащения		
Classic Pack	■ Батарея (180 Ач, необслуживаемая).	■ Встроенное зарядное устройство для батарей 180 Ач.
Adv	■ Настройки на дисплее: установка частоты вращения турбины (2 ступени), выбор языка, предустановка макс. скорости в режиме уборки.	■ Установки: задержка отключения щеток, тест-режимы для сервиса. ■ FACT (для головок с цилиндрическими щетками).
Adv Pack	■ Настройки на дисплее: задание частоты вращения турбины (2 ступени), выбор языка, предустановка макс. скорости в режиме уборки.	■ Установки: задержка отключения щеток, тест-режимы для сервиса. ■ FACT (для головок с цилиндрическими щетками). ■ Батарея (180 Ач, необслуживаемая). ■ Встроенное зарядное устройство для батарей 180 Ач.
Dose	■ Настройки на дисплее: задание частоты вращения турбины (2 ступени), выбор языка, предустановка макс. скорости в режиме уборки, настройка системы Dose.	■ Установки: задержка отключения щеток, тест-режимы для сервиса. ■ FACT (для головок с цилиндрическими щетками). ■ Система дозирования чистящего средства Dose. ■ Средство для общей чистки полов FloorPro RM 69 (2,5 л).
Dose Pack	■ Настройки на дисплее: задание частоты вращения турбины (2 ступени), выбор языка, предустановка макс. скорости в режиме уборки, настройка системы Dose.	■ Установки: задержка отключения щеток, тест-режимы для сервиса. ■ FACT (для головок с цилиндрическими щетками). ■ Система дозирования чистящего средства Dose. ■ Средство для общей чистки полов FloorPro RM 69 (2,5 л). ■ Батарея (180 Ач, необслуживаемая). ■ Встроенное зарядное устройство для батарей 180 Ач.



1 Эффективная и деликатная уборка

Чистота и порядок – важнейшие условия успешной работы любого магазина. Для их поддержания требуется простая в обращении уборочная техника, не бросающаяся в глаза и не издающая чрезмерного шума – ведь часто уборку приходится производить в присутствии покупателей.



2 Соблюдение санитарных предписаний

Уборка в учреждениях здравоохранения связана с необходимостью соблюдения строжайших требований санитарии. Используемая здесь техника должна обладать высокой производительностью по площади и в то же время быть гигиеничной. Машина В 90 R прекрасно зарекомендовала себя в этой сфере.



3 Тщательная очистка

Машина В 90 R способна эффективно очищать от пыли и грязи полы большой площади, например, в производственных помещениях или на складах.

Конфигурируемые опции	Описание	
Щеточные головки		
550 мм, с цилиндрическими щетками	<ul style="list-style-type: none"> ■ Рабочая ширина 550 мм. ■ 2 цилиндрические щетки длиной по 532 мм. ■ Подметальное устройство. 	<ul style="list-style-type: none"> ■ Очищает вплотную к правому краю. ■ С 2 красными цилиндрическими щетками. ■ Быстрая замена щеток.
550 мм, с дисковыми щетками	<ul style="list-style-type: none"> ■ Рабочая ширина 550 мм. ■ 2 дисковые щетки диаметром по 300 мм. 	<ul style="list-style-type: none"> ■ Очищает вплотную к правому краю. ■ С 2 красными дисковыми щетками. ■ Быстрая замена щеток.
650 мм, с цилиндрическими щетками	<ul style="list-style-type: none"> ■ Рабочая ширина 650 мм. ■ 2 цилиндрические щетки длиной по 638 мм. ■ Подметальное устройство. 	<ul style="list-style-type: none"> ■ Очищает вплотную к правому краю. ■ С 2 красными цилиндрическими щетками. ■ Быстрая замена щеток.
650 мм, с дисковыми щетками	<ul style="list-style-type: none"> ■ Рабочая ширина 650 мм. ■ 2 дисковые щетки диаметром по 355 мм. 	<ul style="list-style-type: none"> ■ Очищает вплотную к правому краю. ■ С 2 красными дисковыми щетками. ■ Быстрая замена щеток.
750 мм, с цилиндрическими щетками	<ul style="list-style-type: none"> ■ Рабочая ширина 750 мм. ■ 2 цилиндрические щетки длиной по 700 мм. ■ Подметальное устройство. 	<ul style="list-style-type: none"> ■ Очищает вплотную к обоим краям. ■ С 2 красными цилиндрическими щетками. ■ Быстрая замена щеток.
750 мм, с дисковыми щетками	<ul style="list-style-type: none"> ■ Рабочая ширина 750 мм. ■ 2 дисковые щетки диаметром по 385 мм. 	<ul style="list-style-type: none"> ■ Очищает вплотную к обоим краям. ■ С 2 красными дисковыми щетками. ■ Быстрая замена щеток.
Всасывающие балки		
Прямая, 850 мм	■ С опорными роликами, с масло- и износостойкими полиуретановыми уплотнительными полосами, подходит для рабочей ширины до 650 мм.	
Изогнутая, 850 мм	■ С опорными роликами, с масло- и износостойкими полиуретановыми уплотнительными полосами, подходит для рабочей ширины до 650 мм.	
Прямая, 940 мм	■ С опорными роликами, с масло- и износостойкими полиуретановыми уплотнительными полосами, подходит для рабочей ширины до 750 мм.	
Изогнутая, 940 мм	■ С опорными роликами, с масло- и износостойкими полиуретановыми уплотнительными полосами, подходит для рабочей ширины до 750 мм.	
№ для заказа	1.161-000.2	

КЛАСС 90 Л



Комфортный путь к чистоте

Эти машины с сиденьем для водителя предлагаются по очень привлекательной цене. Обладающие высокой производительностью и оснащаемые как дисковыми, так и цилиндрическими щетками, они позволяют без переутомления очищать площади средних и больших размеров.

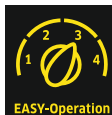

1 Высочайшая маневренность

- Короткий и узкий корпус машины обеспечивает простоту маневрирования и вместе с тем вмещает большой запас воды.
- Поворот управляемого колеса на 90° позволяет разворачиваться на месте.
- Низкий центр тяжести обеспечивает хорошее сцепление колес с полом.



2 Простота управления

- Все основные функции управляются переключателем системы EASY.
- На дисплее отображаются часы эксплуатации.



3 Продолжительная работа

- Большой отсек вмещает батареи высокой емкости. Версии Pack поставляются с необслуживаемыми гелевыми батареями.
- Режим WHISPER обеспечивает экономию энергии за счет уменьшения мощности, потребляемой турбиной.



4 Мгновенная замена

- Замена щеточных головок производится быстро и без применения инструментов.
- Цилиндрические щетки головок R заменяются очень легко.
- Щетки или приводные диски, установленные в головки D, отсоединяются одним нажатием педали.

ТЕХНИЧЕСКИЕ ХАРАКТЕРИСТИКИ И КОМПЛЕКТАЦИЯ

B 90 R Adv Dose Bp Pack B 90 R Adv Dose Bp

B 90 R Adv Bp Pack B 90 R Adv Bp

B 90 R Classic Bp Pack B 90 R Classic Bp

- Регулировка давления прижима щеток
- С системой дозирования чистящего средства
- 2-ступенчатая регулировка силы всасывания
- Регулировка давления прижима щеток
- 2-ступенчатая регулировка силы всасывания
- Индикатор запаса воды
- Удобство для пользователя
- Счетчик часов эксплуатации
- Машина для поддерживающей чистки

Технические характеристики

Параметр	Единица измерения	B 90 R Adv Dose Bp Pack	B 90 R Adv Bp Pack	B 90 R Classic Bp Pack
Рабочая ширина	мм	550–750	550–750	550–750
Ширина всасывающей балки	мм	850–940	850–940	850–940
Объем баков для чист. / гр. воды	л	90 / 90	90 / 90	90 / 90
Параметры батареи	В / Ач	24 / 170 24 / –	24 / 170 24 / –	24 / 170 24 / –
Зарядное устройство	В / Гц	230 / 50–60 –	230 / 50–60 –	230 / 50–60 –
Размеры (Д × Ш × В)	мм	1450 × 800 × 1200	1450 × 800 × 1200	1450 × 800 × 1200
Масса	кг	275 152	273 150	272 149

Комплектация

Компонент	B 90 R Adv Dose Bp Pack	B 90 R Adv Bp Pack	B 90 R Classic Bp Pack
Тяговый привод	■	■	■
Автомат. выключатель подачи воды	■	■	■
Регулятор давления прижима	■	■	–
Dose	■	–	–
ФАСТ	■	■	–
Батарея и интегр. зарядное устройство	■ –	■ –	■ –
№ для заказа	1.161-311.0 -310.0	1.161-309.0 -308.0	1.161-307.0 -306.0

■ входит в комплект поставки

Щеточные головки R 75 | R 65 | R 55

Щеточные головки D 75 | D 65 | D 55

- 2 цилиндрические щетки встречного вращения
- Влажная уборка и подметание в одном рабочем процессе
- Высокая эффективность влажной уборки
- 2 дисковые щетки
- С системой защиты от брызг
- Простота замены щеток

Технические характеристики

Параметр	Единица измерения	R 75 R 65 R 55	D 75 D 65 D 55
Теор. производит. по площади	м²/ч	4500 3900 3300	4500 3900 3300
Практ. производит. по площади	м²/ч	3375 2925 2475	3375 2925 2475
Рабочая ширина	мм	750 650 550	750 650 550
Частота вращения	об/мин	600–1300	180
Потребляемая мощность	Вт	2 × 600	2 × 600
Масса	кг	30 29 28	35 33 30
Давление прижима	г/см²	200–315	20–35
Объем контейнера	л	7 6 5	–
Размеры (Д × Ш × В)		810 × 520 × 280 750 × 520 × 280 640 × 520 × 280	810 × 490 × 280 745 × 505 × 280 640 × 490 × 280

Комплектация

Компонент	R 75 R 65 R 55	D 75 D 65 D 55
Цилиндрические щетки	■	–
Дисковые щетки	–	■
Брызгозащитная система	■	■
Подметальное устройство	■	–
Приспособл. для легкой замены щеток	■	■
№ для заказа	2.763-006.0 -004.0 -002.0	2.763-005.0 -003.0 -001.0

■ входит в комплект поставки

Принадлежности

Наименование	№ для заказа	Описание
Система дозирования чистящего средства DS 3	2.641-811.0	Подключается к водопроводному крану, заправляет бак машины раствором чистящего средства заданной концентрации. Может использоваться в сочетании с монтажным комплектом системы заправки водой. Не для вариантов Dose.
Монтажный комплект проблескового маячка	2.641-718.0	Повышает безопасность выполнения работ.
Автоматическая система заправки водой	2.641-748.0	Автоматическая система заправки машины водой. При заполнении бака подача воды автоматически прекращается. С предохранительным переливом.
Шина повышенного сцепления	6.435-403.0	Маслостойкая, обеспечивает высокое тяговое усилие.

КЛАСС 70 Л



Компактная машина необычайной маневренности

Бюджетная модель начального уровня в сегменте поломойно-всасывающих машин с сиденьем водителя, оснащенная дисковой щеткой, приводится в действие мощной аккумуляторной батареей (105 Ач) и впечатляет своей компактностью, обеспечивающей превосходную маневренность. Возможность транспортировки в лифтах позволяет эффективно применять ее в многоэтажных зданиях.

НОВИНКА



1 Простота управления

- Наглядная панель управления с очевидной символикой.
- Быстрое освоение машины.
- Простота в обращении благодаря малому количеству элементов управления, выделенных желтым цветом.



2 Технология дисковых щеток

- Прочная конструкция с интегрированной щеточной головкой.
- Высокая производительность по площади благодаря большому диаметру дисковой щетки.
- Удобная замена щетки, разблокируемой при помощи педали.



3 Короткий и узкий корпус

- Машина отличается очень высокой маневренностью.
- Оператору обеспечивается хорошая видимость очищаемого участка пола.
- Удобство транспортировки.



4 Опция: моп для предварительного подметания

- Повышает эффективность уборки за счет удаления сухого мусора.
- Уменьшает вероятность засорения всасывающего канала машины.

ТЕХНИЧЕСКИЕ ХАРАКТЕРИСТИКИ И КОМПЛЕКТАЦИЯ

BD 50/70 R Bp Pack Classic

BD 50/70 R Bp Classic

- Компактность и высочайшая маневренность
- Простое интуитивное управление
- Мощная батарея и зарядное устройство в комплекте поставки
- Компактность и высочайшая маневренность
- Простое интуитивное управление
- Машина с одной дисковой щеткой

Технические характеристики

Рабочая ширина	мм	510	510
Ширина всасывающей балки	мм	850	850
Объем баков для чист. / гр. воды	л	70 / 75	70 / 75
Параметры батареи	В / Ач	24 / 105	- / -
Зарядное устройство	В / Гц	95-253 / 50-60	-
Размеры (Д × Ш × В)	мм	1310 × 590 × 1060	1310 × 590 × 1060
Масса	кг	195	114

Комплектация

Тяговый привод	■	■
Дисковая щетка	■	■
Автомат. выключатель подачи воды	■	■
Регулятор давления прижима	-	-
Батарея и зарядное устройство	■	-
№ для заказа	1.161-071.0	1.161-070.0

■ входит в комплект поставки

Принадлежности

Наименование	№ для заказа	Описание
Система дозирования чистящего средства DS 3	2.641-811.0	Подключается к водопроводному крану, заправляет бак машины раствором чистящего средства заданной концентрации. Может использоваться в сочетании с монтажным комплектом системы заправки водой. Не для вариантов Dose.
Монтажный комплект подметального мопа	4.039-270.0	Комплект для установки в передней части машины мопа для предварительного подметания пола, собирающего пыль и мелкие частицы мусора непосредственно в процессе влажной уборки.
Монтажный комплект держателя для мусорного мешка	4.039-269.0	Полезная принадлежность, обеспечивающая экономию времени: держатель позволяет легко закреплять мусорный мешок на корпусе машины.
Комплект для перевозки швабры «Морр»	4.039-271.0	Удобный держатель позволяет перевозить швабру на корпусе машины.

КЛАСС 95 Л



Высокий уровень чистоты

Поломойно-всасывающие машины Kärcher, оснащенные площадкой для оператора, превращают уборку в увлекательное занятие. Физиологичная вертикальная поза и интуитивная система управления исключают переутомление оператора.

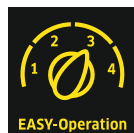

1 eco!efficiency

Переключатель программ предусматривает режим eco!efficiency.

- Поворотом переключателя активируются опускание щеточной головки и всасывающей балки, включение всасывающей турбины и подачи воды.
- В режиме eco!efficiency значительно уменьшается потребляемый ток, что обеспечивает продление времени непрерывной работы.

2 Утроенная безопасность

Предусмотрены несколько уровней защиты от непреднамеренного начала движения – например, запуск возможен только при условии нахождения оператора на площадке машины.

3 Система Dose

Разработанная Kärcher интегрированная автоматическая система дозирования чистящего средства Dose обеспечивает экономию чистящих средств и способствует охране окружающей среды. Она позволяет добавлять в используемую для мойки воду чистящие средства из устанавливаемых в машину легко заменяемых емкостей. При этом в бак машины заливается только чистая вода. Концентрация чистящего средства допускает точную регулировку в пределах от 0 до 3 %.

4 Превосходный обзор

Оператор, стоящий на площадке машины, хорошо видит как очищаемый участок пола, так и все, что происходит вокруг него. Благодаря этому повышается безопасность выполнения уборочных работ и улучшаются их результаты.

РАЗЛИЧНЫЕ ВАРИАНТЫ КОНФИГУРАЦИИ В 95 RS

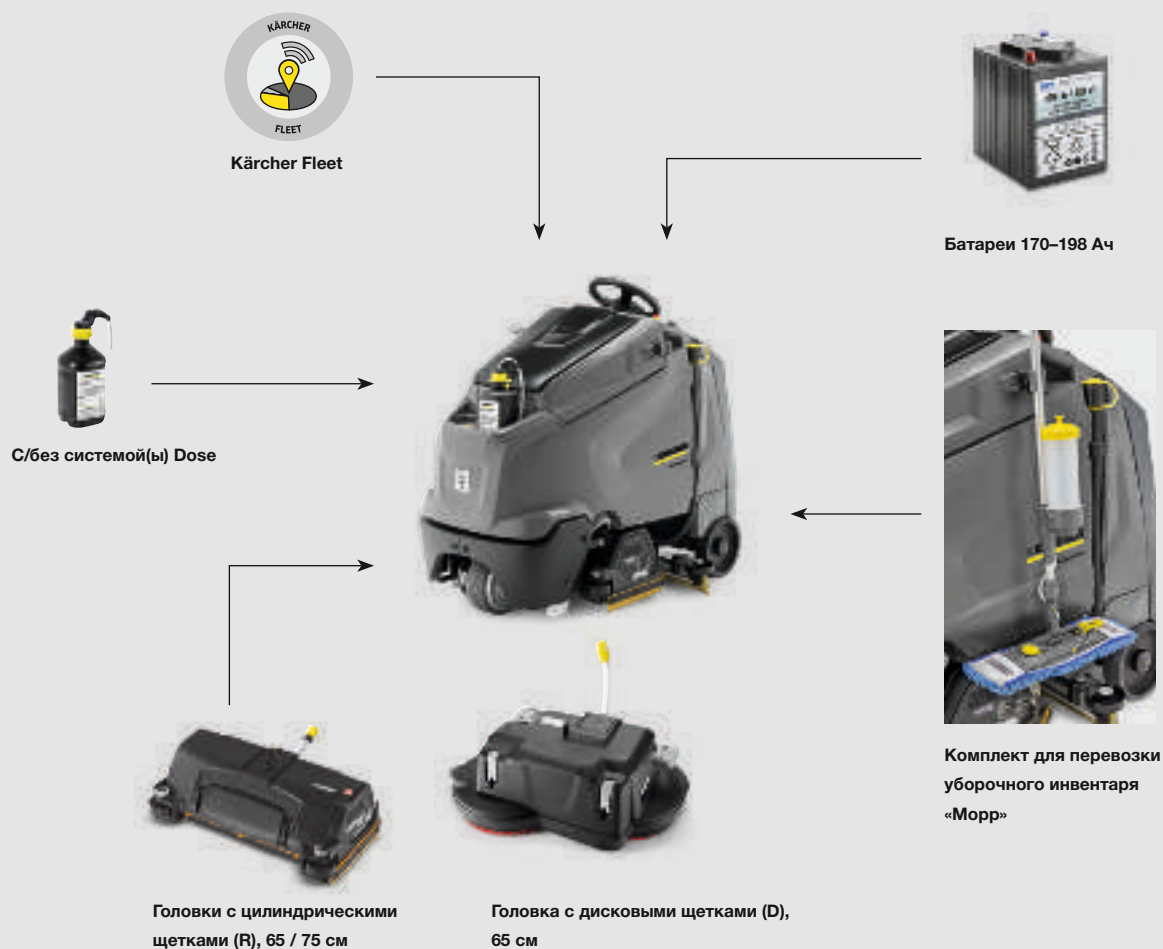
**Защита всасывающей турбины**

В крышку бака для грязной воды встроен фильтр тонкой очистки, продлевающий срок службы турбины. Легкий доступ к фильтру упрощает его очистку.

**Комплект для перевозки уборочного инвентаря**

Благодаря этому комплекту даже такая компактная машина, как B 95 RS, позволяет размещать на своем корпусе бутылки, мешки, тряпки и даже швабру.

**Высокая маневренность**

Расположение оператора внутри контура машины обеспечивает очень малый радиус поворота. Несмотря на большой объем баков (95 л), машина гарантирует эффективную уборку узких и заставленных помещений.

**С разными щетками**

Машина B 95 RS может оснащаться дисковыми (для уборки гладких полов) или цилиндрическими щетками (для очистки структурированных покрытий). Головки с цилиндрическими щетками предлагаются в 2 вариантах ширины и обеспечивают также подметание пола.

ВОЗМОЖНОСТИ ИНДИВИДУАЛЬНОГО КОНФИГУРИРОВАНИЯ

Машина В 95 RS может иметь разную рабочую ширину. У машины с дисковыми щетками она составляет 65 см, а с цилиндрическими – 65 или 75 см. Для повышения рентабельности эксплуатации могут быть приобретены дополнительные опции, например, система Dose, комплект для перевозки швабры или комплект для замены батарей.



1 Встроенное зарядное устройство

Встроенное в машину высококачественное зарядное устройство совместимо с батареями разных типов и благодаря различным характеристикам заряда, адаптированным к конкретным батареям, обеспечивает их щадящий заряд и продление срока службы. Зарядное устройство удобно размещено в задней части машины и позволяет заряжать ее батареи в любом месте.

2 Эффективная заправка

Входящая в стандартную комплектацию машины автоматическая заправочная система исключает потери времени: во время заливки воды оператор может выполнять другие работы. Достаточно присоединить к машине заправочный шланг – как только бак для чистой воды будет заполнен, подача воды автоматически прекратится.

3 Удобство для пользователя

Машина В 95 RS оснащена большим графическим дисплеем, отображающим ее важнейшие функции в наглядной форме. Дисплей в сочетании с системой KIK значительно упрощает выполнение работ и повышает технологическую надежность: менеджер объекта осуществляет необходимые настройки, и оператор производит уборку в заданном режиме.



		B 95 RS		
+ щеточная головка		R 75	R 65	D 65 R
Технические характеристики				
Рабочая ширина	мм	750	650	650
Ширина всасывающей балки	мм	940	940	940
Теор. производительность по площади	м²/ч	3000	2600	2600
Объем баков для чистой / грязной воды	л	95 / 95	95 / 95	95 / 95
Макс. расход воды	л/мин	3,5	3,5	3,5
Макс. частота вращения	об/мин	600–1300	600–1300	180
Суммарная потребляемая мощность	Вт	1800	1800	1800
Мощность тягового двигателя	Вт	600	600	600
Масса (без батареи)	кг	207	206	210
Масса (с батареей)	кг	331	330	334
Размеры (Д × Ш × В)	мм	1425 × 771 × 1270	1425 × 765 × 1270	1425 × 765 × 1270
Концентрация чист. средства в моечном растворе*	%	0–3	0–3	0–3
Макс. давление прижима щетки	г/см²	193	215	24
Напряжение питания машины	В	24	24	24
Напряжение питания зарядного устройства	В / Гц	230 / 50–60	230 / 50–60	230 / 50–60
Комплектация				
Цилиндрические щетки		■	■	–
Дисковые щетки		–	–	■
KIK (Kärcher Intelligent Key)		■	■	■
Дисплей		■	■	■
Режим ecoefficiency		■	■	■
Аккумуляторный привод		■	■	■
ФАСТ		■	■	–
Интегр. зарядное устройство		■	■	■
Устройство автом. подъема щеточной головки		■	■	■
Устройство автом. подъема всасывающей балки		■	■	■
Электронный регулятор давления прижима		■	■	■
Автом. система заправки водой		■	■	■
Система промывки бака		■	■	■
Варианты оснащения				
Батареи 4 × 6 В / 180 Ач, необслуживаемые		<input type="checkbox"/>	<input type="checkbox"/>	<input type="checkbox"/>
Батареи 4 × 6 В / 170 Ач, необслуживаемые		<input type="checkbox"/>	<input type="checkbox"/>	<input type="checkbox"/>
Батареи 4 × 6 В / 180 Ач, малообслуживаемые		<input type="checkbox"/>	<input type="checkbox"/>	<input type="checkbox"/>
Батареи 2 × 12 В / 198 Ач, необслуживаемые		<input type="checkbox"/>	<input type="checkbox"/>	<input type="checkbox"/>
Специальное оборудование				
Система дозирования Dose		<input type="checkbox"/>	<input type="checkbox"/>	<input type="checkbox"/>
Комплект для перевозки уборочного инвентаря «Морр»		<input type="checkbox"/>	<input type="checkbox"/>	<input type="checkbox"/>
Kärcher Fleet		<input type="checkbox"/>	<input type="checkbox"/>	<input type="checkbox"/>
№ для заказа		1.006-200.2	1.006-200.2	1.006-200.2

* опция ■ входит в комплект поставки □ на выбор

КЛАСС 40 Л

Компактное решение для эффективной уборки



Оснащенная 40-литровыми баками и цилиндрическими щетками длиной 55 см, компактная и маневренная машина с площадкой для оператора BR 55/40 RS гарантирует эффективную уборку площадей малых и средних размеров.

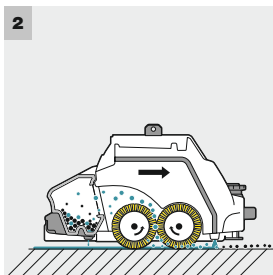
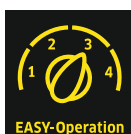

1 Компактные размеры

- Видимость очищаемого напольного покрытия обеспечивается уже в 30 см от переднего края машины. Оператору гарантируется превосходный обзор.
- Малые размеры облегчают проезд по узким коридорам, а также хранение и транспортировку машины.

2 С функцией подметания

- Две цилиндрические щетки встречного вращения заметают мусор в контейнер для его сбора.
- Мусор не забивает всасывающую балку, что гарантирует эффективное высушивание пола.

BR 55/40 RS Bp Pack BR 55/40 RS Bp

- С 2 цилиндрическими щетками
- С подметальным устройством
- С батареей и зарядным устройством (версия Pack)

Технические характеристики

Рабочая ширина	мм	550
Ширина всасывающей балки	мм	716
Объем баков для чист. / гр. воды	л	40 / 40
Теор. производит. по площади	м ² /ч	2350
Частота вращения щетки	об/мин	1200
Давление прижима щетки	г/см ²	300–315
Потребляемая мощность	Вт	1480
Мощность тягового двигателя	Вт	157
Масса	кг	216 112
Размеры (Д × Ш × В)	мм	1130 × 705 × 1543
Напряжение батареи	В / Ач	36 / 76 36 / –
Напряжение зар. устройства	В / Гц	230 / 50–60 – / –

Комплектация

Подметальное устройство	■
Тяговый привод	■
Батарея и интегр. зарядное устройство	■ –
Система с 2 баками	■
Изогнутая всасывающая балка	■
Прямая всасывающая балка	–
№ для заказа	1.533-173.0 -172.0

■ входит в комплект поставки

КЛАСС 40 Л



Малые размеры, большие возможности

Мощная, компактная и маневренная поломойно-всасывающая машина с площадкой для оператора BD 50/40 RS, оснащенная дисковой щеткой диаметром 51 см, прекрасно подходит для эффективной и экологичной уборки площадей малых и средних размеров.

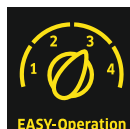

1 Простота управления

- Наглядность панели управления уменьшает затраты времени на освоение машины.
- Режим ecoefficiency позволяет экономить энергию, воду и чистящие средства.

2 Автоматическая заправочная система

- Для заправки достаточно присоединить машину к водопроводной сети. Как только бак заполняется целиком, подача воды автоматически прекращается.
- Отказ от контроля высвобождает время для выполнения других операций.

BD 50/40 RS Bp Pack BD 50/40 RS Bp

- С дисковой щеткой
- Уникальная вращающаяся всасывающая балка
- С батареей и зарядным устройством (версия Pack)

Технические характеристики

Рабочая ширина	мм	508
Ширина всасывающей балки	мм	691
Объем баков для чист. / гр. воды	л	40 / 40
Теор. производит. по площади	м²/ч	2200
Частота вращения щетки	об/мин	180
Давление прижима щетки	г/см²	20
Потребляемая мощность	Вт	1080
Мощность тягового двигателя	Вт	157
Масса	кг	200 96
Размеры (Д × Ш × В)	мм	1130 × 680 × 1543
Напряжение батареи	В / Ач	36 / 76 36 / -
Напряжение зар. устройства	В / Гц	230 / 50-60 - / -

Комплектация

Подметальное устройство	-
Тяговый привод	■
Батарея и интегр. зарядное устройство	■ -
Система с 2 баками	■
Изогнутая всасывающая балка	■
Прямая всасывающая балка	-
№ для заказа	1.533-171.0 -170.0

■ входит в комплект поставки

КЛАСС 120 Л



Самая мощная машина в своем классе

Самая большая и производительная поломойно-всасывающая машина Kärcher с ручным управлением быстро и основательно справляется с любыми уборочными работами. Прочная конструкция создает идеальные предпосылки и для промышленного применения.



1 Максимальный комфорт

Панель управления с большим цветным дисплеем позволяет выполнять все настройки (в частности, задавать давление прижима, расход воды, режим работы турбины, дозировку чистящего средства и скорость вращения цилиндрических щеток) и информирует оператора о текущем запасе воды и остающемся времени работы. Щеточная головка и всасывающая балка автоматически опускаются и автоматически поднимаются при движении машины задним ходом.

- Щеточная головка и всасывающая балка опускаются автоматически.
- Предусмотрен большой объем регулировок.
- Машина очень проста в управлении.



2 Большой запас энергии

Для уверенного выполнения масштабных уборочных работ предусмотрено питание машины напряжением 36 В. В зависимости от конкретных потребностей могут использоваться батареи 5 типовых размеров (малообслуживаемые с жидким электролитом или необслуживаемые гелевые, емкостью от 170 до 240 Ач). Продолжительность непрерывной работы машины может достигать 5 ч. Встроенное зарядное устройство обеспечивает различные характеристики заряда, оптимальные для батарей разных типов и емкости. При этом дисплей машины обеспечивает удобный выбор режима заряда.

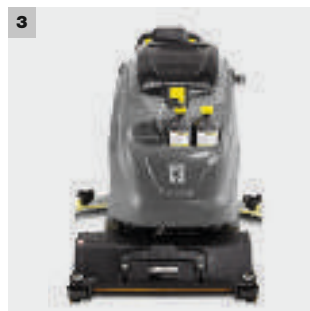

3 Асимметричная форма корпуса

Машины большого размера часто затрудняют оператору обзор очищаемого участка пола и окружающих предметов. Во избежание повреждений корпус машины В 120 W выполнен асимметричным, что значительно улучшает видимость рабочей зоны щеточной головки. Благодаря этому увеличиваются темп и безопасность выполнения уборочных работ.



4 Фильтрация чистой воды

Даже при самом тщательном выполнении технологических инструкций в бак для чистой воды иной раз может попадать грязь (например, частицы песка или ржавчины, содержащиеся в водопроводной воде). Во избежание выхода насоса для чистой воды из строя в большую заправочную горловину машины установлен сетчатый фильтр с размером отверстий 0,2 мм, обеспечивающий насосу надежную защиту.

РАЗЛИЧНЫЕ ВАРИАНТЫ КОНФИГУРАЦИИ В 120 W

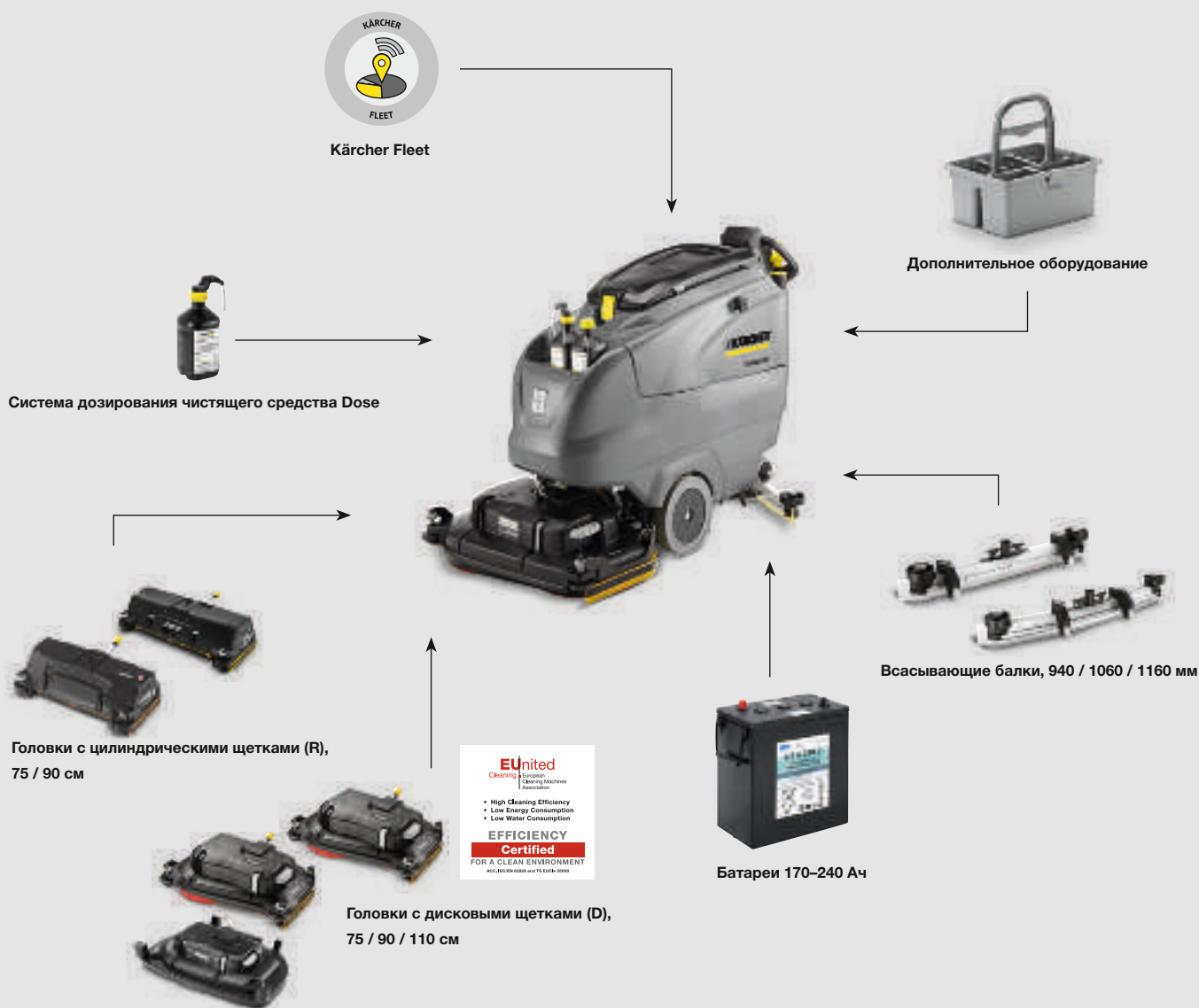

Инновационная система промывки бака

Бак для грязной воды очищается очень легко.



Комфорт и безопасность

Большой диаметр противоскользящих основных колес обеспечивает легкое движение по неровным участкам пола.



Своевременная информация

Дисплей информирует оператора о предстоящих работах по обслуживанию машины, например, о необходимости контроля состояния щеток или уплотнительных полос всасывающей балки.



Надежная защита

Фильтр тонкой очистки в крышке бака для грязной воды защищает всасывающую турбину от частиц грязи.

ВОЗМОЖНОСТИ ИНДИВИДУАЛЬНОГО КОНФИГУРИРОВАНИЯ

Kärcher предоставляет покупателям своих машин возможность укомплектовать их в соответствии с индивидуальными потребностями. На выбор предлагаются 5 щеточных головок в трех вариантах рабочей ширины (75, 90 или 110 см), оснащенных дисковыми (версия D) или цилиндрическими (R) щетками. Предусмотрен и ряд опций, например, комплекты для перевозки на машине ручного уборочного инвентаря или комплект для орошения и всасывания, позволяющий очищать участки, недоступные для механизированной обработки.

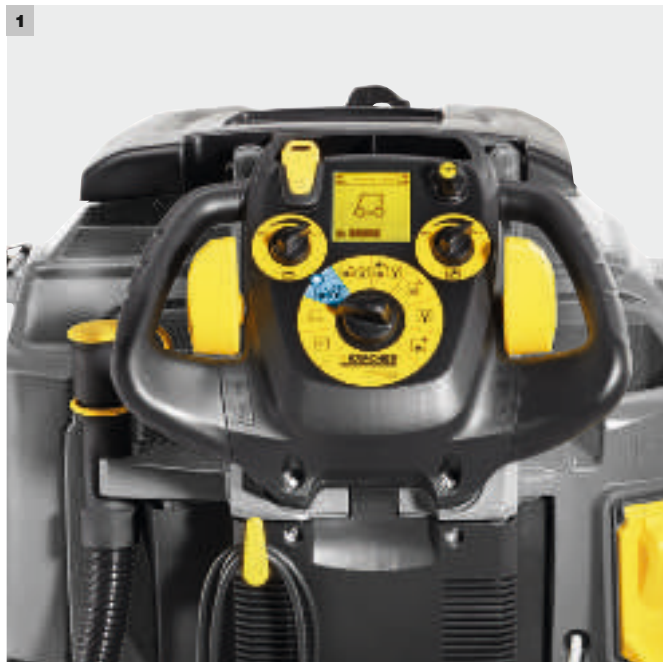

1 Все в поле зрения, все под контролем

Наглядная панель управления позволяет оператору постоянно держать ситуацию под контролем. Большой графический дисплей обеспечивает регулировку скорости движения и расхода воды. Система KIK предусматривает распределение полномочий на внесение изменений в настройки машины: серый ключ предназначен для менеджера объекта, а желтый или белый (опция) – для оператора. Основные параметры машины, важные с точки зрения обеспечения безопасности и качества уборки (расход воды, максимальная скорость движения, частота вращения щеток, производительность турбины и т. д.), могут быть предварительно определены менеджером объекта, что облегчает оператору работу, повышает ее эффективность и безопасность.



2 Удобный доступ

Состоящий из двух частей бак машины B 120 W легко снимается для обеспечения удобного доступа к батарейному отсеку. Это позволяет легко и быстро контролировать состояние батарей (например, уровень электролита в малообслуживаемых батареях).



3 Превосходное высушивание пола

Всасывающая балка специальной закругленной формы далеко отклоняется в сторону и эффективно собирает влагу даже при резких поворотах машины. Уплотнительные полосы из маслостойкого полиуретана отличаются особенно долгим сроком службы, а легко перемещаемые опорные ролики позволяют адаптировать всасывающую балку к напольным покрытиям любых типов.



		B 120 W				
+ щеточная головка		R 90	D 90	R 75	D 75	D 110
Технические характеристики						
Рабочая ширина	мм	900	900	750	750	1100
Ширина всасывающей балки	мм	1060 / 1160	1060 / 1160	940	940	1160
Теор. производительность по площади	м²/ч	3600	3600	3000	3000	4400
Объем баков для чистой / грязной воды	л	120 / 120	120 / 120	120 / 120	120 / 120	120 / 120
Макс. расход воды	л/мин	10	10	10	10	10
Макс. частота вращения	об/мин	600–1300	180	600–1300	180	180
Суммарная потребляемая мощность	Вт	2200	2200	2200	2200	2200
Масса с батареей 170 / 180 Ач (необсл.) / 180 Ач (малообсл.) / 180 Ач (в ящике) / 240 Ач	кг	356 / 350 / 412 / 338 / 454	362 / 356 / 418 / 344 / 454	349 / 343 / 405 / 331 / 415	358 / 352 / 414 / 340 / 445	376 / 365 / 359 / 432 / 465
Размеры (Д × Ш × В)	мм	1653 × 910 × 1153	1782 × 977 × 1153	1653 × 810 × 1153	1722 × 809 × 1153	1900 × 1100 × 1153
Концентрация чист. средства в моечном растворе*	%	0–3	0–3	0–3	0–3	0–3
Макс. давление прижима щетки	г/см²	425	25	459	40	18
Напряжение питания машины	В	36	36	36	36	36
Напряжение питания зарядного устройства	В / Гц	220–240 / 50–60	220–240 / 50–60	220–240 / 50–60	220–240 / 50–60	220–240 / 50–60
Комплектация						
Цилиндрические щетки		■	–	■	–	–
Дисковые щетки		–	■	–	■	■
KiK (Kärcher Intelligent Key)		■	■	■	■	■
Сертификат EUUnited		–	■	–	■	–
Режим ecoefficiency		■	■	■	■	■
Аккумуляторный привод		■	■	■	■	■
ФАСТ		■	–	■	–	–
Тяговый привод		■	■	■	■	■
Интегр. зарядное устройство		■	■	■	■	■
Стояночный тормоз		■	■	■	■	■
Устройство автом. подъема щеточной головки		■	■	■	■	■
Устройство автом. подъема всасывающей балки		■	■	■	■	■
Электронный регулятор давления прижима		■	■	■	■	■
Автом. система заправки водой		■	■	■	■	■
Система промывки бака		■	■	■	■	■
Варианты оснащения						
Необслуживаемая батарея (6 × 6 В), 170 Ач / 180 Ач / 240 Ач		□	□	□	□	□
Малообслуживаемая батарея 180 Ач (6 × 6 В или 1 × 36 В)		□	□	□	□	□
Малообслуживаемая батарея 1 × 36 В / 180 Ач, в ящике		□	□	□	□	□
Прямая всасывающая балка, 940 / 1060 мм		–/□	–/□	□/–	□/–	–/–
Изогнутая всасывающая балка, 940 / 1060 мм		–/□	–/□	□/–	□/–	–/–
Изогнутая всасывающая балка, 1160 мм		□	□	□	□	□
Специальное оборудование						
Система дозирования Dose		□	□	□	□	□
Комплект для перевозки уборочного инвентаря «Морр»		□	□	□	□	□
Комплект для перевозки уборочного инвентаря «Вох»		□	□	□	□	□
Монтажный комплект для орошения и всасывания		□	□	□	□	□
Kärcher Fleet		□	□	□	□	□
№ для заказа		1.005-100.2	1.005-100.2	1.005-100.2	1.005-100.2	1.005-100.2

* опция ■ входит в комплект поставки □ на выбор

КЛАСС 80 Л



Высокая производительность и максимальный комфорт

Машина В 80 W отличается множеством практичных элементов оснащения, обеспечивающих качественную и удобную уборку полов большой площади, в частности, интеллектуальной системой KIK, устройствами автоматического подъема щеточной головки и всасывающей балки, электрическим регулятором давления прижима, удобным регулятором расхода воды, эффективным стояночным тормозом и большим дисплеем. Оснащаемая разными батареями и щеточными головками, она прекрасно подходит для уборки на крупных промышленных предприятиях.



1 Автоматизация: подъем всасывающей балки и щеточной головки

Машина В 80 W автоматически опускает щеточную головку при начале движения и поднимает ее при остановке. Всасывающая балка также автоматически опускается, когда машина трогается с места, и поднимается при движении задним ходом. Это значительно облегчает управление и исключает повреждение машины или напольного покрытия.

2 Ключ к успеху: система KIK (Kärcher Intelligent Key)

Два ключа имеют разные цвета: серый – для менеджера объекта или наладчика, желтый – для оператора. При помощи серого ключа можно задать базовые настройки машины (например, скорость движения, частоту вращения щеток или концентрацию чистящего средства), а также определить параметры, доступные для изменения оператором. Благодаря этому практически исключаются ошибки управления.

3 Надежная остановка: стояночный тормоз

Стояночный тормоз, входящий в стандартную комплектацию машины В 80 W, надежно предотвращает ее самопроизвольный откат при остановке на неровной поверхности, перевозке в автомобиле или заправке / опорожнении баков. Кроме того, он повышает безопасность работы на наклонных участках.

4 Два варианта рабочей ширины: 65 или 75 см

На выбор предлагаются щеточные головки двух типов: для установки 2 дисковых или цилиндрических щеток (последние выполняют также функцию подметания). Головки обоих типов поставляются в 2 вариантах ширины (65 и 75 см), обеспечивающих, соответственно, производительность по площади 2600 и 3000 м²/ч.

РАЗЛИЧНЫЕ ВАРИАНТЫ КОНФИГУРАЦИИ В 80 W

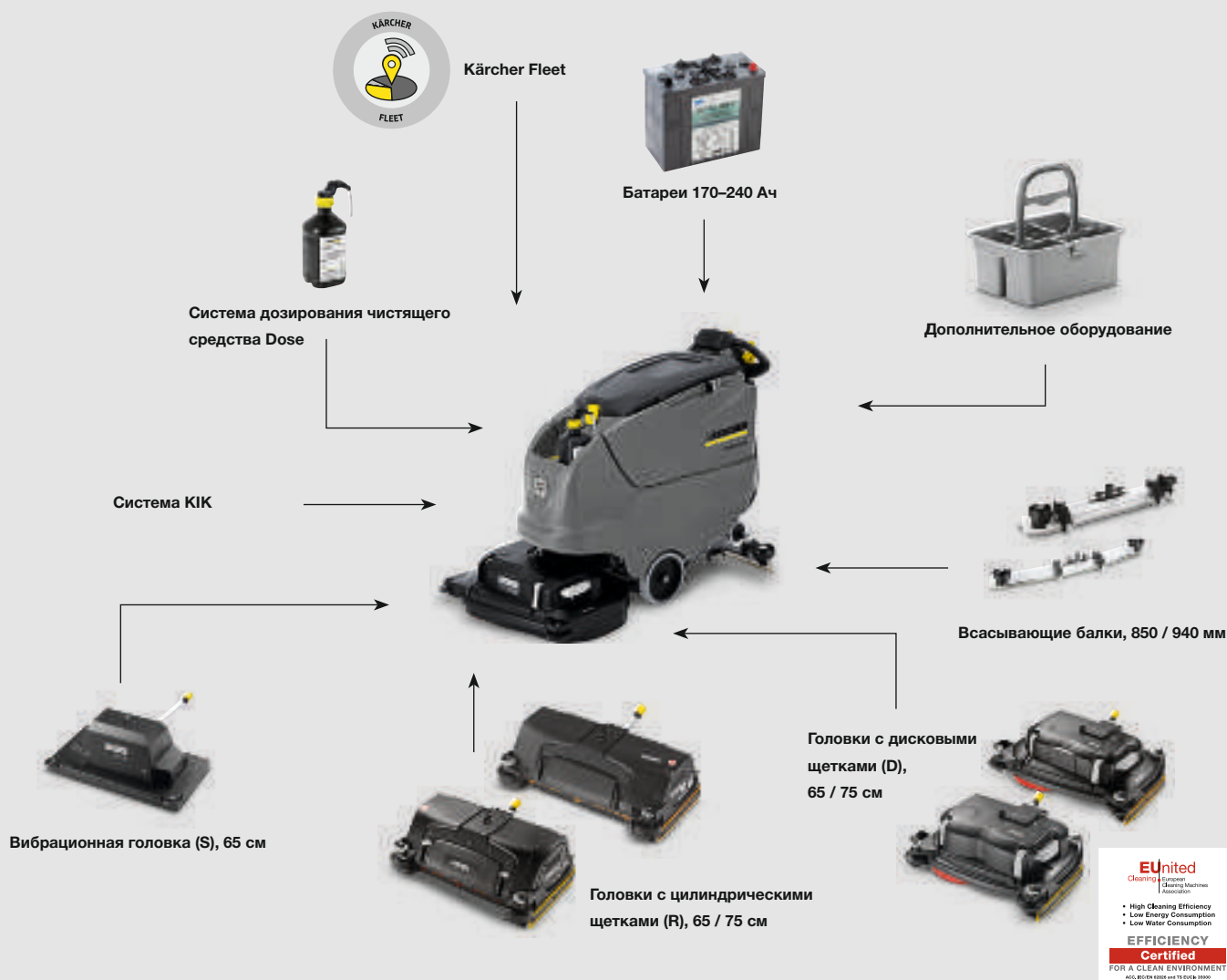
**Богатая стандартная комплектация**

Машина серийно оснащается удобной системой промывки бака для грязной воды и эффективной автоматической системой заправки бака для чистой воды.

**Всасывающие балки**

Предлагаются всасывающие балки в двух вариантах длины двух разных типов – изогнутые для уборки плиточных полов и прямые для очистки гладких напольных покрытий или выполнения работ в сложных условиях.

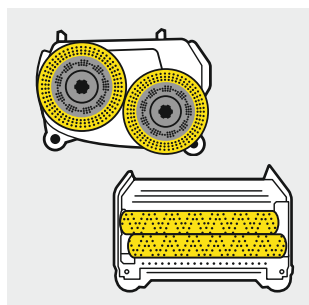
**Щеточные головки**

Щеточные головки типа R лучше очищают структурированные напольные покрытия и удаляют стойкие загрязнения, а головки типа D используются, в основном, для очистки гладких полов.

**Специальное оборудование**

Для повышения эффективности уборки можно оснастить машину дополнительным оборудованием, например, системой Dose или комплектами для перевозки инвентаря «Морр» и «Вох».

ТЕХНИЧЕСКИЕ ХАРАКТЕРИСТИКИ И КОМПЛЕКТАЦИЯ

	B 80 WBr				
Стандартная комплектация	R 75	D 75	R 65	D 65	S 65
Цилиндрические щетки	■	-	■	-	-
Дисковые щетки	-	■	-	■	-
KiK (Kärcher Intelligent Key)	■	■	■	■	■
Сертификат EUnited	-	■	-	■	-
Режим ecoefficiency	■	■	■	■	■
Аккумуляторный привод	■	■	■	■	■
ФАСТ	■	-	■	-	-
Тяговый привод	■	■	■	■	■
Интегр. зарядное устройство (100–240 В)	■	■	■	■	■
Стояночный тормоз	■	■	■	■	■
Устройство автом. подъема щеточной головки	■	■	■	■	■
Устройство автом. подъема всасывающей балки	■	■	■	■	■
Электрический регулятор давления прижима	■	■	■	■	■
Автом. система заправки водой	■	■	■	■	■
Система промывки бака	■	■	■	■	■
Подметальное устройство	■	-	■	-	-
Специальное оборудование					
Система дозирования Dose	<input type="checkbox"/>	<input type="checkbox"/>	<input type="checkbox"/>	<input type="checkbox"/>	<input type="checkbox"/>
Комплект для перевозки уборочного инвентаря «Морр»	<input type="checkbox"/>	<input type="checkbox"/>	<input type="checkbox"/>	<input type="checkbox"/>	<input type="checkbox"/>
Комплект для перевозки уборочного инвентаря «Вох»	<input type="checkbox"/>	<input type="checkbox"/>	<input type="checkbox"/>	<input type="checkbox"/>	<input type="checkbox"/>
Kärcher Fleet	<input type="checkbox"/>	<input type="checkbox"/>	<input type="checkbox"/>	<input type="checkbox"/>	<input type="checkbox"/>
№ для заказа	1.259-010.2	1.259-010.2	1.259-010.2	1.259-010.2	1.259-010.2

■ входит в комплект поставки □ на выбор

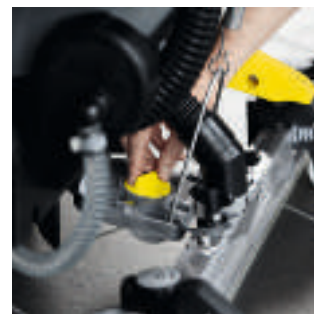

Чистота во всех отношениях

Машина B 80 W оснащена интегрированной системой промывки бака для грязной воды по окончании уборочных работ. Бак очищается системой форсунок, соединяемой с водопроводным шлангом при помощи быстродействующего коннектора, а слив воды осуществляется через открытый сливной шланг. Благодаря этому простому решению машина B 80 W соответствует концепции НАССР и гарантирует соблюдение требований санитарии и охраны здоровья.

Совмещение операций подметания и влажной уборки

Головки с цилиндрическими щетками (R 65 и R 75) выполняют функцию подметания, что позволяет отказаться от предварительной ручной очистки пола от мусора.

Одним движением руки

Изменение наклона всасывающей балки в соответствии с типом очищаемого напольного покрытия производится очень просто – при помощи поворотного регулятора, автоматически фиксирующегося в выбранном положении.

ВОЗМОЖНОСТИ ИНДИВИДУАЛЬНОГО КОНФИГУРИРОВАНИЯ

		В 80 WBr				
+ щеточная головка		R 75	D 75	R 65	D 65	S 65
Рабочая ширина	мм	750	750	650	650	650
Ширина всасывающей балки	мм	940	940	850	850	850
Теор. производительность по площади	м ² /ч	3000	3000	2600	2600	2200
Объем баков для чистой / грязной воды	л	80 / 80	80 / 80	80 / 80	80 / 80	80 / 80
Макс. расход воды	л/мин	7	7	7	7	7
Макс. частота вращения	об/мин	600–1300	180	600–1300	180	2000
Суммарная потребляемая мощность	Вт	2200	2200	2200	2200	900
Мощность тягового двигателя	Вт	350	350	350	350	350
Масса (без батареи)	кг	129	133	128	131	133
Масса с батареей 170 / 180 / 240 Ач	кг	262 / 257 / 311	261 / 256 / 310	261 / 256 / 310	264 / 259 / 313	261 / 256 / 310
Размеры (Д × Ш × В)	мм	1550 × 809 × 1154	1617 × 810 × 1154	1550 × 748 × 1154	1577 × 746 × 1154	1497 × 700 × 1154
Концентрация чист. средства в моечном растворе*	%	0–3	0–3	0–3	0–3	0–3
Макс. давление прижима щетки	г/см ²	374	28	430	32	23
Напряжение питания машины	В	24	24	24	24	24
Напряжение питания зарядного устройства	В / Гц	100–240 / 50–60	100–240 / 50–60	100–240 / 50–60	100–240 / 50–60	100–240 / 50–60
Варианты оснащения						
Гелевая необслуживаемая батарея (170, 180 или 240 Ач)		<input type="checkbox"/>	<input type="checkbox"/>	<input type="checkbox"/>	<input type="checkbox"/>	<input type="checkbox"/>
Малообслуживаемая батарея (180 Ач)		<input type="checkbox"/>	<input type="checkbox"/>	<input type="checkbox"/>	<input type="checkbox"/>	<input type="checkbox"/>
Прямая всасывающая балка с опорными роликами и маслястойкими уплотнительными полосами из полиуретана (850 мм)		<input type="checkbox"/>	<input type="checkbox"/>	<input type="checkbox"/>	<input type="checkbox"/>	<input type="checkbox"/>
Изогнутая всасывающая балка с опорными роликами и маслястойкими уплотнительными полосами из полиуретана (850 мм)		<input type="checkbox"/>	<input type="checkbox"/>	<input type="checkbox"/>	<input type="checkbox"/>	<input type="checkbox"/>
Прямая всасывающая балка с опорными роликами и маслястойкими уплотнительными полосами из полиуретана (940 мм)		<input type="checkbox"/>	<input type="checkbox"/>	<input type="checkbox"/>	<input type="checkbox"/>	<input type="checkbox"/>
Изогнутая всасывающая балка с опорными роликами и маслястойкими уплотнительными полосами из полиуретана (940 мм)		<input type="checkbox"/>	<input type="checkbox"/>	<input type="checkbox"/>	<input type="checkbox"/>	<input type="checkbox"/>
№ для заказа		1.259-010.2	1.259-010.2	1.259-010.2	1.259-010.2	1.259-010.2

* опция на выбор



1 Автоматическая заправка

Автоматическая система заправки бака для чистой воды работает очень просто: достаточно лишь присоединить шланг с обычным коннектором и открыть кран. При заполнении бака подача воды автоматически прекращается.



2 Удобство работы с чистящими средствами

Система Dose позволяет добавлять в воду чистящее средство в требуемой концентрации – от 0 до 3 %.



3 Все необходимое под рукой

Машина может быть оснащена практичными комплектами для перевозки на ней инвентаря для ручной уборки. Комплект «Морр» позволяет перевозить швабру, используемую для очистки недоступных для машины участков пола, а комплект «Вох» – бутылки, салфетки, шпатели и т. д.



4 Батареи разной емкости

На выбор предлагаются батареи 24 В емкостью от 170 до 240 Ач, обеспечивающие непрерывную работу продолжительностью до 5 ч. Встроенное зарядное устройство гарантирует щадящий заряд любой батареи и долгий срок ее службы.

КЛАСС 60 Л



Высокая эффективность уборки площадей средних размеров

Новый шаг на пути повышения эффективности уборки: машина В 60 W сочетает экономичность с очень высокой производительностью по площади и позволяет выбирать оснащение и рабочую ширину в зависимости от решаемой задачи. Система KIK значительно облегчает обслуживание и исключает ошибочные действия оператора за счет предварительной настройки машины менеджером объекта, а режим eco!efficiency значительно продлевает время работы от одного заряда (до 30 %) при незначительном снижении производительности.



1 Индивидуальная настройка давления прижима

Усилие прижима щеток к полу регулируется вручную (предусмотрены несколько ступеней). Очевидные преимущества такого решения:

- исключается опасность прожога чувствительных напольных покрытий;
- уменьшается ток, потребляемый электродвигателями, и продлевается время работы от одного заряда;
- меньше изнашиваются щетки или пады.

2 Ключ к успеху: система KIK (Kärcher Intelligent Key)

Два ключа имеют разные цвета: серый – для менеджера объекта или наладчика, желтый – для оператора. При помощи серого ключа можно задать базовые настройки машины (например, скорость движения, частоту вращения щеток или концентрацию чистящего средства), а также определить параметры, доступные для изменения оператором. Благодаря этому практически исключаются ошибки управления.

3 Максимум эффективности: режим eco!efficiency

Экономичный режим позволяет увеличить время работы машины от одного заряда на 30 %. Поскольку мощность турбины и двигателей привода щеток снижается лишь незначительно, этот режим обеспечивает превосходный результат уборки гладких напольных покрытий.

4 Полная чистота: промывка бака

Машина В 60 W может быть оснащена интегрированной системой промывки бака для грязной воды по окончании уборочных работ. Бак очищается системой форсунок, соединяемой с водопроводным шлангом при помощи быстродействующего коннектора, а слив воды осуществляется через открытый сливной шланг. Благодаря этому простому решению машина В 60 W соответствует концепции НАССР и гарантирует соблюдение требований санитарии и охраны здоровья.

РАЗЛИЧНЫЕ ВАРИАНТЫ КОНФИГУРАЦИИ В 60 W



Два варианта электропривода
Машина может быть оснащена как сетевым, так и аккумуляторным приводом. Поступательное движение сетевой модели обеспечивается приводом вращения щеток.

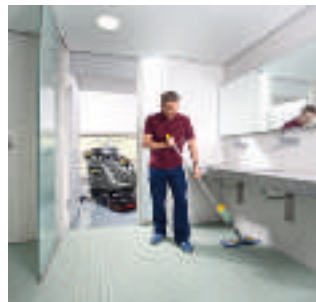

Специальное оборудование
Kärcher предлагает специальные комплекты, позволяющие удобно перевозить инвентарь для ручной уборки.

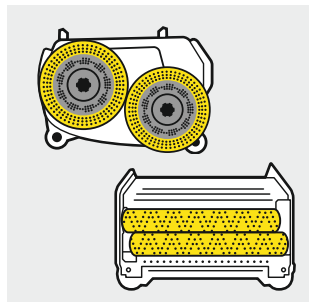

Щеточные головки
Предлагаются головки разных типов: с цилиндрическими (R) или дисковыми (D) щетками, а также вибрационная головка (S).



Всасывающие балки
Для оптимального сбора влаги предлагаются всасывающие балки шириной 850 или 940 мм (сочетаются с щеточными головками рабочей шириной до 55 или 65 см).

ВОЗМОЖНОСТИ ИНДИВИДУАЛЬНОГО КОНФИГУРИРОВАНИЯ

Покупателю предлагаются две базовые модели: сетевая В 60 С Ер и аккумуляторная В 60 W Вр. Машины могут оснащаться 4 головками с дисковыми или цилиндрическими щетками разных размеров, батареями 2 типов и 4 разными всасывающими балками. Предложение дополняется специальным оборудованием – например, системой промывки бака, автоматической системой дозирования чистящего средства Dose и практичными комплектами для перевозки уборочного инвентаря.

		В 60 С Ер В 60 С Вр Classic	
+ щеточная головка		R 55	D 51
Рабочая ширина	мм	550	510
Ширина всасывающей балки	мм	850	850
Теор. производительность по площади	м²/ч	2200	2040
Объем баков для чистой / грязной воды	л	60	60
Макс. расход воды	л/мин	3,6	3,6
Макс. частота вращения	об/мин	1100	180
Суммарная потребляемая мощность	Вт	1450	1450
Мощность тягового двигателя	Вт	–	–
Масса (без батареи)	кг	88,5	88,5
Масса с батареями 105 / 170 / 180 Ач	кг	– 185 / 232 / 231	– 185 / 232 / 231
Размеры (Д × Ш × В)	мм	1381 × 649 × 1147	1500 × 638 × 1147
Концентрация чист. средства в моечном растворе*	%	–	–
Давление прижима	г/см²	170	20
Напряжение питания машины	В/Гц / В/Ач	230/50 24/–	230/50 24/–
Стандартная комплектация			
Цилиндрические щетки		■	–
Дисковые щетки		–	■
KiK (Kärcher Intelligent Key)		–	–
Сертификат EUnited		–	–
Режим ecoefficiency		–	–
Сетевой электропривод		■ –	■ –
Аккумуляторный привод		– ■	– ■
ФАСТ		–	–
Тяговый привод		– –	– –
Интегр. зарядное устройство (100–240 В / 50–60 Гц)		–	–
Регулятор давления прижима		■ –	■ –
Варианты оснащения			
Гелевая необслуживаемая батарея (105, 170 или 180 Ач)		– □	– □
Малообслуживаемая батарея (180 Ач)		– □	– □
Прямая всасывающая балка с опорными роликами и маслостойкими уплотнительными полосами из полиуретана (850 мм)		□	□
Изогнутая всасывающая балка с опорными роликами и маслостойкими уплотнительными полосами из полиуретана (850 мм)		□	□
Прямая всасывающая балка с опорными роликами и маслостойкими уплотнительными полосами из полиуретана (940 мм)		□	□
Изогнутая всасывающая балка с опорными роликами и маслостойкими уплотнительными полосами из полиуретана (940 мм)		□	□
Специальное оборудование			
Система дозирования Dose		–	–
Комплект для перевозки уборочного инвентаря «Морр»		□	□
Комплект для перевозки уборочного инвентаря «Вох»		□	□
Автом. система заправки водой		□	□
Система промывки бака		□	□
Kärcher Fleet		–	–
№ для заказа		1.384-020.2	1.384-020.2

* опция ■ входит в комплект поставки □ на выбор



B 60 W Bp

R 65	D 65	R 55	D 55	S 65
650	650	550	550	650
940	940	850	850	850
2600	2600	2200	2200	2200
60	60	60	60	60
3,6	3,6	3,6	3,6	3,6
600-1300	180	600-1300	180	2000
2100	2100	2100	2100	900
300	300	300	300	300
109	109	109	109	115
185 / 232 / 231	185 / 232 / 231	185 / 232 / 231	185 / 232 / 231	191 / 248 / 243
1520 × 748 × 1147	1520 × 746 × 1147	1490 × 672 × 1147	1480 × 666 × 1147	1436 × 700 × 1147
0-3	0-3	0-3	0-3	0-3
265	26	315	35	18
24 / -	24 / -	24 / -	24 / -	24 / -
■	-	■	-	-
-	■	-	■	-
■	■	■	■	■
-	■	-	■	-
■	■	■	■	■
-	-	-	-	-
■	■	■	■	■
■	-	■	-	-
■	■	■	■	■
■	■	■	■	■
■	■	■	■	■
□	□	□	□	□
□	□	□	□	□
□	□	□	□	□
□	□	□	□	□
□	□	□	□	□
□	□	□	□	□
□	□	□	□	□
□	□	□	□	□
□	□	□	□	□
1.384-020.2	1.384-020.2	1.384-020.2	1.384-020.2	1.384-020.2

ПОЛОМОЕЧНЫЕ
МАШИНЫ

КЛАСС 40 Л



Тихая и компактная машина с инновационной концепцией управления

Если машину можно сделать простой в управлении, то почему бы не упростить и все операции по ее обслуживанию? Система КИК, используемая в машинах семейства В 40 С/В в сочетании с прогрессивной технологией управления EASY, обеспечивает качественно новый уровень удобства обслуживания и защиты оборудования.

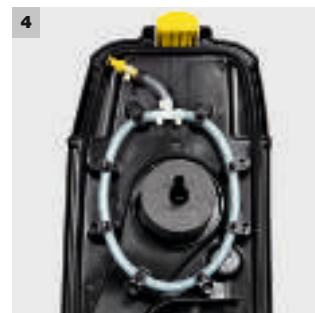

1 Ключ к безопасности

Система КИК (Kärcher Intelligent Key) значительно повышает защищенность от ошибочных действий. Оператор не может изменять базовые настройки машины, предварительно задаваемые менеджером объекта для выполнения тех или иных работ. Чтобы приступить к работе, оператору требуется лишь вставить ключ и при помощи переключателя системы управления EASY выбрать требуемую операцию. Машина В 40 С/В может быть активирована только собственным, специально закодированным ключом, что исключает ее несанкционированное использование.

2 Тихая и эффективная уборка

Режим eco:efficiency, отличающийся некоторым уменьшением потребляемой мощности, позволяет использовать машину В 40 С/В на участках, требующих соблюдения тишины. Этот режим с пониженным на 4 дБ(А) уровнем шума прекрасно подходит для поддерживающей чистки и продлевает время работы от одного заряда.

3 Автоматическая заправка

Система быстрой заправки бака для чистой воды работает очень просто: достаточно лишь присоединить шланг с обычным коннектором и открыть кран. При заполнении бака подача воды автоматически прекращается.

4 Чистота во всех отношениях

В 40 С/В – первая машина, которая была оснащена интегрированной системой промывки бака для грязной воды по окончании уборочных работ. Бак очищается системой форсунок, соединяемой с водопроводным шлангом при помощи быстросъемного коннектора, а слив воды осуществляется через открытый сливной шланг. Благодаря этому простому решению машина В 40 С/В соответствует концепции HACCP и гарантирует соблюдение требований санитарии и охраны здоровья.

РАЗЛИЧНЫЕ ВАРИАНТЫ КОНФИГУРАЦИИ В 40 С/В

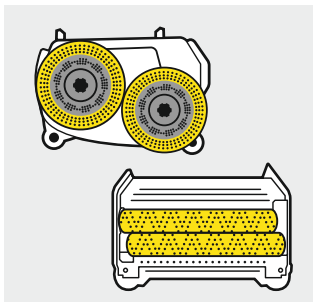

Щеточные головки

На выбор предлагаются головки разной рабочей ширины (от 43 до 55 см) с дисковыми или цилиндрическими щетками (последние выполняют также функцию подметания).



Два варианта электропривода

Машина может быть оснащена как сетевым, так и аккумуляторным приводом, для которого предлагаются батареи разных типов (время работы до 3,5 ч).



Всасывающие балки

Предлагаются прямые или изогнутые всасывающие балки с уплотнительными полосами из каучука или масло- и износостойкого полиуретана.



Специальное оборудование

Предлагается ряд опций, в частности, держатель для швабры, система Dose, системы автоматической заправки и промывки бака.

ВОЗМОЖНОСТИ ИНДИВИДУАЛЬНОГО КОНФИГУРИРОВАНИЯ

Покупателю предлагаются три разные базовые модели: сетевая (B 40 C Ep), аккумуляторная (B 40 C Vp), а также аккумуляторная с мощным тяговым двигателем (B 40 W Vp). Каждая из них может быть оснащена 4 щеточными головками – двух разных типов в двух вариантах ширины. Кроме того, на выбор предлагаются 3 типа батарей и 4 разные всасывающие балки. И, наконец, машину можно укомплектовать уникальным дополнительным оборудованием, например, системой промывки бака.

		B 40 W Vp			
+ щеточная головка		R 45	D 43	R 55	D 51
Номинальное напряжение	В	24	24	24	24
Рабочая ширина	мм	450	430	550	508
Ширина всасывающей балки	мм	850	850	850	850
Теор. производительность по площади	м ² /ч	1800	1700	2200	2000
Объем баков для чистой / грязной воды	л	40 / 40	40 / 40	40 / 40	40 / 40
Макс. расход воды	л/мин	2,6	2,6	2,6	2,6
Макс. частота вращения	об/мин	1200	180	1200	180
Макс. суммарная потребляемая мощность	Вт	1300	1300	1300	1300
Мощность тягового двигателя	Вт	130	130	130	130
Масса (без батареи)	кг	87	91	88	93
Масса с необслуживаемой батареей 70 Ач	кг	129	133	130	135
Масса с необслуживаемой батареей 105 Ач	кг	163	167	164	169
Масса с малообслуживаемой батареей 80 Ач	кг	149	153	150	155
Размеры (Д × Ш × В)	мм	1249 × 520 × 1145	1249 × 537 × 1145	1249 × 620 × 1145	1249 × 575 × 1145
Концентрация чист. средства в моечном растворе*	%	0–3	0–3	0–3	0–3
Давление прижима	г/см ²	160	50	140	30
Стандартная комплектация					
Цилиндрические щетки		■	–	■	–
Дисковая щетка		–	■	–	■
KiK (Kärcher Intelligent Key)		■	■	■	■
Сертификат EUnited		–	■	–	■
Сетевой электропривод		–	–	–	–
Аккумуляторный привод		■	■	■	■
ФАСТ		■	–	■	–
Тяговый привод		■	■	■	■
Интегр. зарядное устройство		■	■	■	■
Варианты оснащения					
Гелевая необслуживаемая батарея (70 Ач)		<input type="checkbox"/>	<input type="checkbox"/>	<input type="checkbox"/>	<input type="checkbox"/>
Гелевая необслуживаемая батарея (105 Ач)		<input type="checkbox"/>	<input type="checkbox"/>	<input type="checkbox"/>	<input type="checkbox"/>
Малообслуживаемая батарея с жидким электролитом (80 Ач)		<input type="checkbox"/>	<input type="checkbox"/>	<input type="checkbox"/>	<input type="checkbox"/>
Прямая всасывающая балка с каучуковыми уплотнительными полосами		<input type="checkbox"/>	<input type="checkbox"/>	<input type="checkbox"/>	<input type="checkbox"/>
Изогнутая всасывающая балка с каучуковыми уплотнительными полосами		<input type="checkbox"/>	<input type="checkbox"/>	<input type="checkbox"/>	<input type="checkbox"/>
Прямая всасывающая балка с опорными роликами и маслостойкими уплотнительными полосами из полиуретана		<input type="checkbox"/>	<input type="checkbox"/>	<input type="checkbox"/>	<input type="checkbox"/>
Изогнутая всасывающая балка с опорными роликами и маслостойкими уплотнительными полосами из полиуретана		<input type="checkbox"/>	<input type="checkbox"/>	<input type="checkbox"/>	<input type="checkbox"/>
Специальное оборудование					
Система дозирования Dose		<input type="checkbox"/>	<input type="checkbox"/>	<input type="checkbox"/>	<input type="checkbox"/>
Комплект для перевозки уборочного инвентаря «Морр»		<input type="checkbox"/>	<input type="checkbox"/>	<input type="checkbox"/>	<input type="checkbox"/>
Комплект для перевозки уборочного инвентаря «Вох»		<input type="checkbox"/>	<input type="checkbox"/>	<input type="checkbox"/>	<input type="checkbox"/>
Автом. система заправки водой		<input type="checkbox"/>	<input type="checkbox"/>	<input type="checkbox"/>	<input type="checkbox"/>
Система промывки бака		<input type="checkbox"/>	<input type="checkbox"/>	<input type="checkbox"/>	<input type="checkbox"/>
№ для заказа		1.533-210.2	1.533-210.2	1.533-210.2	1.533-210.2

* опция ■ входит в комплект поставки □ на выбор



B 40 C Bp / Classic

R 45	D 43	R 55	D 51
24	24	24	24
450	430	550	508
850	850	850	850
1800	1700	2200	2000
40 / 40	40 / 40	40 / 40	40 / 40
2,6	2,6	2,6	2,6
1200	180	1200	180
1100	1100	1100	1100
-	-	-	-
80	84	81	86
122	126	123	128
156	160	157	162
142	146	143	148
1249 × 520 × 1145	1249 × 537 × 1145	1249 × 620 × 1145	1249 × 575 × 1145
0-3 / -	0-3 / -	0-3 / -	0-3 / -
160	50	140	30
■	-	■	-
-	■	-	■
■/-	■/-	■/-	■/-
-	-	-	-
-	-	-	-
■	■	■	■
■/-	-	■/-	-
-	-	-	-
■/-	■/-	■/-	■/-
□	□	□	□
□	□	□	□
□	□	□	□
□	□	□	□
□	□	□	□
□	□	□	□
□	□	□	□
□/-	□/-	□/-	□/-
□	□	□	□
□	□	□	□
□	□	□	□
□	□	□	□
1.533-210.2	1.533-210.2	1.533-210.2	1.533-210.2

B 40 C Ep

R 45	D 43	R 55	D 51
230-240	230-240	230-240	230-240
450	430	550	508
850	850	850	850
1800	1700	2200	2000
40 / 40	40 / 40	40 / 40	40 / 40
2,6	2,6	2,6	2,6
1100	180	1100	180
1300	1300	1300	1300
-	-	-	-
76	77	77	79
-	-	-	-
-	-	-	-
-	-	-	-
1249 × 520 × 1145	1249 × 537 × 1145	1249 × 620 × 1145	1249 × 575 × 1145
-	-	-	-
190	26	170	20
■	-	■	-
-	■	-	■
-	-	-	-
-	-	-	-
■	■	■	■
-	-	-	-
-	-	-	-
-	-	-	-
-	-	-	-
-	-	-	-
-	-	-	-
-	-	-	-
-	-	-	-
-	-	-	-
-	-	-	-
-	-	-	-
-	-	-	-
-	-	-	-
-	-	-	-
-	-	-	-
1.533-210.2	1.533-210.2	1.533-210.2	1.533-210.2

КЛАСС 50–60 Л



Компактные машины для уборки площадей средних размеров

Благодаря своим компактным размерам эти поломойно-всасывающие машины обладают потрясающей маневренностью и гарантируют оператору превосходную обзорность. Кроме того, они исключительно просты в управлении.

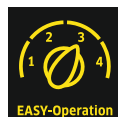

1 Оптимальное бюджетное решение

- Превосходное соотношение цена-производительность.
- Оснащенность в расчете на выполнение только необходимых функций.



2 Простота управления (система EASY)

- Наглядная панель управления с очевидной символикой.
- Быстрое освоение машины.
- Простота в обращении благодаря малому количеству элементов управления, выделенных желтым цветом.



3 Большая вместимость баков при компактных размерах

- Очень высокая маневренность.
- Превосходная видимость очищаемого участка пола.



4 Большая рабочая ширина

- Интегрированная щеточная головка с дисковой щеткой диаметром 51 см.
- Для рентабельной уборки площадей средних размеров.

ТЕХНИЧЕСКИЕ ХАРАКТЕРИСТИКИ И КОМПЛЕКТАЦИЯ

BD 50/50 C Bp Pack Classic BD 50/50 C Bp Classic BD 50/60 C Ep Classic

- | | | |
|--|--|--|
| ■ Аккумуляторный привод | ■ Аккумуляторный привод | ■ Сетевой электропривод |
| ■ 1 дисковая щетка | ■ 1 дисковая щетка | ■ 1 дисковая щетка |
| ■ Исключительная простота в управлении | ■ Исключительная простота в управлении | ■ Исключительная простота в управлении |

Технические характеристики

Технические характеристики	BD 50/50 C Bp Pack Classic	BD 50/50 C Bp Classic	BD 50/60 C Ep Classic
Рабочая ширина	мм 510	510	510
Ширина всасывающей балки	мм 850	850	850
Объем баков для чист. / гр. воды	л 50 / 50	50 / 50	60 / 60
Макс. производит. по площади	м ² /ч 2040	2040	2040
Частота вращения щетки	об/мин 155	155	155
Давление прижима щетки	г/см ² 27,3–28,5	27,3–28,5	27,3–28,5
Потребляемая мощность	Вт 1100	1100	1100
Сетевое напряжение	В –	–	230
Частота	Гц –	–	50
Напряжение батареи	В / Ач 24 / 105	24	–
Напряжение зар. устройства	В / Гц 100–240 / 50–60	–	–
Масса	кг 134	57	57
Размеры (Д × Ш × В)	мм 1185 × 540 × 1000	1185 × 540 × 1000	1185 × 540 × 1000

Комплектация

Комплектация	BD 50/50 C Bp Pack Classic	BD 50/50 C Bp Classic	BD 50/60 C Ep Classic
Дисковая щетка	■	■	■
Сетевой электропривод	–	–	■
Аккумуляторный привод	■	■	–
Батарея и зарядное устройство	■	–	–
Всасывающая балка	–	–	–
№ для заказа	1.127-006.0	1.127-001.0	1.127-002.0

■ входит в комплект поставки

КЛАСС 25–35 л



Малогабаритные машины для быстрой и тщательной уборки

Эти компактные поломойно-всасывающие машины с ручным управлением и баками объемом 25 или 35 л легко справляются с любыми задачами, будь то регулярная поддерживающая уборка или оперативное устранение загрязнений. Они оснащены дисковой щеткой, обладают высокой маневренностью, обеспечивающей эффективную уборку малых площадей, и при этом исключительно просты в управлении.

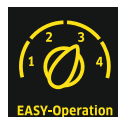

1 Прочные элементы управления

- Спроектированы в расчете на ежедневную интенсивную эксплуатацию.
- Гарантируют надежность и долгий срок службы машины.

2 Простота управления (система EASY)

- Наглядная панель управления с очевидной символикой.
- Быстрое освоение машины.
- Простота в обращении благодаря малому количеству элементов управления, выделенных желтым цветом.

3 Компактные размеры

- Машина отличается очень высокой маневренностью.
- Оператору обеспечивается хорошая видимость очищаемого участка пола.

4 Большой отсек для установки батарей разных типов

- Удобный доступ к батарейному отсеку для замены батарей.
- Возможность эксплуатации машины в многосменном режиме.

ТЕХНИЧЕСКИЕ ХАРАКТЕРИСТИКИ И КОМПЛЕКТАЦИЯ

		BD 43/25 C Bp Pack	BD 43/25 C Bp	BD 43/35 C Ep
		<ul style="list-style-type: none"> ■ Эффективная технология уборки с использованием 1 дисковой щетки ■ Аккумуляторный привод ■ Не подверженная коррозии рама 	<ul style="list-style-type: none"> ■ Эффективная технология уборки с использованием 1 дисковой щетки ■ Аккумуляторный привод ■ Не подверженная коррозии рама 	<ul style="list-style-type: none"> ■ Эффективная технология уборки с использованием 1 дисковой щетки ■ Сетевой электропривод ■ Не подверженная коррозии рама
Технические характеристики				
Рабочая ширина	мм	430	430	430
Ширина всасывающей балки	мм	850	850	850
Объем баков для чист. / гр. воды	л	25 / 25	25 / 25	35 / 35
Производительность по площади	м ² /ч	1720	1720	1720
Потребляемая мощность	Вт	1100	1100	1400
Давление прижима щетки	г/см ²	30–40	30–40	30–40
Частота вращения щетки	об/мин	180	180	180
Сетевое напряжение	В	–	–	230
Частота	Гц	–	–	50
Напряжение зар. устройства	В / Гц	230 / 50–60	–	–
Напряжение батареи	В / Ач	24 / 76	24	–
Масса	кг	107	48	48
Размеры (Д × Ш × В)	мм	1136 × 505 × 1030	1136 × 505 × 1030	1136 × 505 × 1030
Комплектация				
Цилиндрические щетки		–	–	–
Дисковая щетка		■	■	■
Система с 2 баками		■	■	■
Сетевой электропривод		–	–	■
Батарея и зарядное устройство		■	–	–
Регулятор давления прижима		–	–	–
Колеса для транспортировки		–	–	–
№ для заказа		1.515-403.0	1.515-400.0	1.515-401.0

■ входит в комплект поставки

КЛАСС 22 Л



Оптимальная машина для уборки малых площадей

Наша легкая и компактная полomoйно-всасывающая машина BR 45/22 C идеально подходит для уборки полов малой площади. Она обладает оптимальной для этого рабочей шириной (450 мм), долговечной литий-ионной батареей, гарантирующей продолжительную непрерывную работу, и поворотной головкой с цилиндрической щеткой, придающей ей высочайшую маневренность.

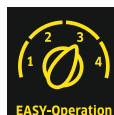

1 Технология KART: управление путем поворота щеточной головки на угол до 200° в обе стороны

- Экстремальная маневренность позволяет эффективно очищать полы в заставленных помещениях.
- Щетка всегда располагается поперечно направлению движения, а всасывающая балка надежно высушивает пол при движении на поворотах.
- Уборка пола возможна и при перемещении машины назад.

2 Функция подметания

- Эффективное сочетание операций подметания и влажной уборки.
- Машина собирает камешки, мелкие щепки и т. п. мусор.
- Обеспечивается оптимальный сбор влаги всасывающей балкой.

3 Мощная литий-ионная аккумуляторная батарея

- Не требует обслуживания и значительно (до 3 раз) превосходит обычные батареи в сроке службы.
- Допускает промежуточный или частичный заряд.
- Очень быстро заряжается (полностью за 3 ч, наполовину за 1 ч).

4 Компактная конструкция

- Машина может отъезжать от стены под углом 90°.
- Отсутствие выступающих частей облегчает управление.

ТЕХНИЧЕСКИЕ ХАРАКТЕРИСТИКИ И КОМПЛЕКТАЦИЯ

BR 45/22 C Вр Pack

- Литий-ионная батарея
- Встроенное зарядное устройство
- Регулируемая по высоте рулевая штанга

Технические характеристики

Рабочая ширина	мм	450
Ширина всасывающей балки	мм	550
Объем баков для чист. / гр. воды	л	22 / 22
Производительность по площади	м ² /ч	1800
Потребляемая мощность	Вт	550
Давление прижима щетки	г/см ²	150
Частота вращения щетки	об/мин	650–1000
Напряжение зар. устройства	В / Гц	220–240 / 50–60
Напряжение батареи	В / Ач	25,2 / 42
Масса	кг	48
Размеры (Д × Ш × В)	мм	920 × 550 × 1115

Комплектация

Цилиндрическая щетка	■
Система с 2 баками	■
Батарея и интегр. зарядное устройство	■
Прямая всасывающая балка	■
Регулятор давления прижима	■
№ для заказа	1.783-460.0

■ входит в комплект поставки

КЛАСС 12 Л



Автономность и маневренность: идеальное решение для уборки малых площадей

Эта очень компактная полomoйно-всасывающая машина, оснащенная дисковой щеткой и сверхлегкой литий-ионной батареей с колоссальным сроком службы, прекрасно подходит для уборки полов малой площади.



1 Испытанная технология дисковых щеток

- Гарантируется превосходная очистка гладких напольных покрытий.
- Машина может эксплуатироваться как с щетками, так и с падами.

2 Мощная литий-ионная батарея

- Не требует обслуживания и в 3 раза превосходит обычные батареи в сроке службы.
- Быстро заряжается (полностью за 3 ч, наполовину за 1 ч).

BD 38/12 C Вр Pack

- Литий-ионная батарея
- С дисковой щеткой (для очистки гладких поверхностей)
- Режим ecoefficiency

Технические характеристики

Рабочая ширина	мм	380
Ширина всасывающей балки	мм	480
Производительность по площади	м ² /ч	1500
Потребляемая мощность	Вт	500
Объем баков для чист. / гр. воды	л	12 / 12
Давление прижима щетки	г/см ²	25
Частота вращения щетки	об/мин	180
Напряжение батареи	В / Ач	25,2 / 21
Напряжение зар. устройства	В / Гц	220-240 / 50-60
Масса	кг	36
Размеры (Д × Ш × В)	мм	980 × 510 × 1300

Комплектация

Цилиндрическая щетка	-
Дисковая щетка	■
Система с 2 баками	■
Сетевой электропривод	-
Батарея и зарядное устройство	■
Регулятор давления прижима	-
Колеса для транспортировки	■
№ для заказа	1.783-430.0

■ входит в комплект поставки

КЛАСС 12 Л

Эталон компактности и маневренности



Эта исключительно маневренная поломойно-всасывающая машина оснащена сверхлегкой, мощной и быстро заряжаемой батареей с длительным сроком службы. Поворотная головка с цилиндрической щеткой обеспечивает потрясающую легкость управления и высочайшую эффективность уборки.



1 Технология KART: управление путем поворота щеточной головки на угол до 200° в обе стороны

- Экстремальная маневренность позволяет эффективно очищать сильно заставленные площади.
- Щетка всегда располагается поперечно направлению движения, а всасывающая балка надежно высушивает пол при движении на поворотах.

2 Мощная литий-ионная аккумуляторная батарея

- Не требует обслуживания и в 3 раза превосходит обычные батареи в сроке службы.
- Допускает промежуточный или частичный заряд.

BR 35/12 C Bp Pack

- Режим ecoefficiency
- С функцией подметания
- Регулируемая по высоте рулевая штанга

Технические характеристики

Рабочая ширина	мм	350
Ширина всасывающей балки	мм	450
Производительность по площади	м ² /ч	1400
Потребляемая мощность	Вт	500
Объем баков для чист. / гр. воды	л	12 / 12
Давление прижима щетки	г/см ²	150
Частота вращения щетки	об/мин	700–1500
Напряжение батареи	В / Ач	25,2 / 21
Напряжение зар. устройства	В / Гц	220–240 / 50–60
Масса	кг	35
Размеры (Д × Ш × В)	мм	1000 × 450 × 1300

Комплектация

Цилиндрическая щетка	■
Дисковая щетка	–
Система с 2 баками	■
Сетевой электропривод	–
Батарея и зарядное устройство	■
Регулятор давления прижима	■
Колеса для транспортировки	■
№ для заказа	1.783-450.0

■ входит в комплект поставки

КЛАСС 10 Л



Больше функций, больше возможностей

Универсальная машина BR 40/10 C Adv моет полы подобно однодисковой машине, собирает воду как пылесос влажной уборки и полирует поверхности как высокоскоростной полотер. Такая разносторонность гарантирует максимальную экономию.



1 Быстрая и тщательная уборка

- 2 быстровращающиеся цилиндрические щетки обеспечивают высокое усилие прижима.
- 2 всасывающие балки собирают воду при перемещении машины вперед и назад.

2 Малая конструктивная высота

- Возможность очистки пола под мебелью.
- Поводковая рукоятка отклоняется в обе стороны.

BR 40/10 C I Adv

BR 40/10 C Adv

- Высокая эффективность влажной уборки
- Регулировка давления прижима
- С зелеными цилиндрическими щетками и маслостойкими всасывающими балками

- Высокая эффективность влажной уборки
- Регулировка давления прижима
- Цилиндрические щетки в комплекте поставки

Технические характеристики

Рабочая ширина	мм	400	400
Ширина всасывающей балки	мм	400	400
Производительность по площади	м ² /ч	400	400
Потребляемая мощность	Вт	2300	2300
Объем баков для чист. / гр. воды	л	10 / 10	10 / 10
Давление прижима щетки	г/см ²	100–200	100–200
Частота вращения щетки	об/мин	1100	1100
Сетевое напряжение	В	220–240	220–240
Частота	Гц	50	50
Масса	кг	30	30
Размеры (Д × Ш × В)	мм	520 × 470 × 380	520 × 470 × 380

Комплектация

Цилиндрические щетки	■	■
Дисковая щетка	-	-
Система с 2 баками	■	■
Сетевой электропривод	■	■
Батарея и зарядное устройство	-	-
Регулятор давления прижима	■	■
Колеса для транспортировки	■	■
№ для заказа	1.783-316.0	1.783-311.0

■ входит в комплект поставки

КЛАСС 4 Л



Для механизированной уборки самых малых площадей

В ресторанах, магазинах и гостиницах, на кухнях или в санитарных помещениях: машина BR 30/4 C бережно и эффективно очистит любые твердые напольные покрытия малой площади. Оператор может как толкать машину вперед, так и тянуть ее на себя – в обоих случаях обеспечивается тщательная очистка пола.

НОВИНКА

CMS Purus Award 2009

GOOD DESIGN



1 Цилиндрическая щетка с высокой скоростью вращения

- Обеспечивает 10-кратное увеличение давления прижима в сравнении с ручной уборкой.
- Эффективно очищает структурированные поверхности и стыки.

2 Немедленное высушивание пола

- Мягкие уплотнительные полосы обеспечивают тщательный сбор влаги при перемещении машины как вперед, так и назад.
- Предусмотрена педаль для отключения всасывающей турбины для уборки по 2-стадийному методу.

BR 30/4 C Bp Pack

BR 30/4 C Adv

BR 30/4 C BR 30/4 C + MF

- Отключаемая всасывающая турбина
- Очистка при перемещении вперед и назад
- Аккумуляторный привод

- Отключаемая всасывающая турбина
- Очистка при перемещении вперед и назад
- Насадка для ручной уборки, щетка из микроволокна

- Отключаемая всасывающая турбина
- Очистка при перемещении вперед и назад

Технические характеристики

		BR 30/4 C Bp Pack	BR 30/4 C Adv	BR 30/4 C BR 30/4 C + MF
Рабочая ширина	мм	300	300	300
Ширина всасывающей балки	мм	300	300	300
Потребляемая мощность	Вт	550	820	820
Объем баков для чист. / гр. воды	л	4 / 4	4 / 4	4 / 4
Давление прижима щетки	г/см ²	100	100	100
Частота вращения щетки	об/мин	1450	1450	1450
Макс. производит. по площади	м ² /ч	200	200	200
Сетевое напряжение	В	–	220–240	220–240
Частота	Гц	50–60	50–60	50–60
Масса	кг	11,8	12,4	11,5
Размеры (Д × Ш × В)	мм	390 × 335 × 1180	390 × 335 × 1180	390 × 335 × 1180

Комплектация

	BR 30/4 C Bp Pack	BR 30/4 C Adv	BR 30/4 C BR 30/4 C + MF
Цилиндрическая щетка	■	■	■
Система с 2 баками	■	■	■
Сетевой электропривод	–	■	■
Насадка для ручной уборки	–	■	–
Щетка из микроволокна	–	■	– ■
Колеса для транспортировки	■	■	■
Аккумуляторный привод	■	–	–
№ для заказа	1.783-225.0	1.783-213.0	1.783-220.0 -223.0

■ входит в комплект поставки

КЛАСС 4 Л



Решение для легкой уборки малых площадей

Если раньше тщательная уборка маленьких и тем более заставленных помещений могла осуществляться только вручную, то с машиной BD 30/4 C Вр Pack дело обстоит совершенно иначе: приводимая в действие мощной литий-ионной батареей, эта сверхманевренная машина основательно очищает любые твердые или эластичные напольные покрытия и сразу же высушивает их, эффективно собирая грязную воду.



1 Мощная литий-ионная батарея

- Не требует обслуживания и служит в несколько раз дольше, чем обычные батареи.
- Допускает промежуточный или частичный заряд.



2 Малые размеры

- Минимум занимаемой площади при хранении.
- Возможность перевозки в обычных легковых автомобилях.



3 Вращающаяся всасывающая балка

- Обеспечивает надежный сбор влаги даже при резких поворотах машины.
- Позволяет собирать влагу и при перемещении машины назад.
- Оснащена мягкими маслостойкими полиуретановыми уплотнительными полосами.



4 Высококачественные конструктивные материалы

- Шасси и замок выполнены из высококачественного алюминия.
- Гарантируются высокая прочность и долгий срок службы машины.

ТЕХНИЧЕСКИЕ ХАРАКТЕРИСТИКИ И КОМПЛЕКТАЦИЯ

BD 30/4 C Вр Pack

- Литий-ионная батарея
- Вращающаяся всасывающая балка
- С дисковой щеткой

Технические характеристики

Рабочая ширина	мм	280
Ширина всасывающей балки	мм	325
Потребляемая мощность	Вт	240
Объем баков для чист. / гр. воды	л	3 / 4
Давление прижима щетки	г/см ²	–
Частота вращения щетки	об/мин	150
Макс. производит. по площади	м ² /ч	900
Напряжение зарядного устройства	В / Гц	100–240 / 50–60
Масса	кг	20
Размеры (Д × Ш × В)	мм	555 × 375 × 1050

Комплектация

Дисковая щетка	■
Система с 2 баками	■
Сетевой электропривод	–
Насадка для ручной уборки	–
Щетка из микроволокна	–
Колеса для транспортировки	■
Аккумуляторный привод	■
№ для заказа	1.783-230.0

■ входит в комплект поставки

КЛАСС 10 Л



Пятикратное ускорение влажной уборки

Автомоп В 60/10 С реализует принципиально новую технологию уборки. Он очищает любые гладкие напольные покрытия и собирает с них воду, обходясь при этом без сетевого или аккумуляторного электропитания. Легко, эффективно, гигиенично и безопасно!



1 Работа без электропитания

- Отсутствие мешающего кабеля.
- Неограниченное время работы.
- Исключительно низкий уровень шума.



2 Сбор загрязненного раствора

- Очищенный пол сразу высушивается.
- Уменьшается опасность поскользнуться на очищенном полу.
- Уменьшенная интенсивность повторного загрязнения за счет удаления с пола остатков чистящих средств.



3 Предельная простота применения

- Аппарат очень прост в обращении.
- Не требуется обучение персонала.

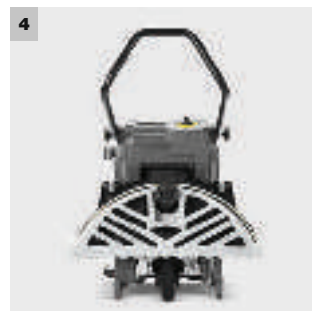

4 Пад шириной 60 см с уплотнительной полосой

- Высокая эффективность очистки свободных площадей.
- Производительность по площади соответствует производительности поломойно-всасывающей машины рабочей шириной 43 см. 5-кратное ускорение уборки в сравнении с использованием обычной швабры и ведра.
- Пригодность для очистки любых гладких поверхностей.

ТЕХНИЧЕСКИЕ ХАРАКТЕРИСТИКИ И КОМПЛЕКТАЦИЯ

В 60/10 С

- Отсутствие электропитания
- Высокая эффективность
- Очень низкий уровень шума

Технические характеристики

Рабочая ширина	мм	640
Ширина всасывающей балки	мм	610
Потребляемая мощность	Вт	–
Объем баков для чист. / гр. воды	л	10 / 10
Теор. производит. по площади	м ² /ч	2400
Практ. производит. по площади	м ² /ч	1500
Размеры в раб. сост. (Д × Ш × В)	мм	1055 × 485 × 1040
Размеры при хранении (Д × Ш × В)	мм	820 × 550 × 710
Масса	кг	21
Уровень шума	дБ(А)	52
Давление прижима	кг	2,2

Комплектация

Цилиндрическая щетка	–
Дисковая щетка	–
Система с 2 баками	■
Сетевой электропривод	–
Батарея и зарядное устройство	–
Регулятор давления прижима	–
Колеса для транспортировки	■
№ для заказа	1.006-711.0

■ входит в комплект поставки

Принадлежности

Наименование	№ для заказа	Описание
Лента для сбора крупного мусора	8.637-592.0	Лента из нетканого материала шириной 10 см и длиной 38 м с перфорацией для разделения на отдельные полосы. Полоска закрепляется в передней части пада для сбора волос, нитей и т. п.
Пад	8.637-944.0	Чистящий пад белого цвета с ламелями, кромки которых повышают эффективность очистки.
Уплотнительные полосы	8.637-945.0	Долговечные, из износо- и маслостойкого полиуретана.

ПОЛОМОЕЧНАЯ МАШИНА



Универсальность + преимущества цилиндрических щеток

Эта инновационная машина, отличающаяся от однодисковых машин применением двух цилиндрических щеток встречного вращения, подходит как для общей и поддерживающей чистки твердых покрытий, так и для выполнения целого ряда других работ – удаления защитных слоев, кристаллизации, полировки и чистки шампунем.



1 Сохранение нейтрального положения во время работы

- Во время работы машина не смещается в сторону (в отличие от однодисковых машин), что облегчает управление.
- Обеспечивается легкая очистка угловых и краевых участков.

2 Малая конструктивная высота

- Благодаря горизонтальному расположению двигателя машина может проникать под мебель на низких ножках (от 13,5 см).
- Обеспечивается очистка пола под предметами мебели, радиаторами отопления, перегородками и т. д.

BRS 40/1000 C

- Минимальная конструктивная высота в этом классе
- С цилиндрическими щетками встречного вращения
- С 10-литровым баком для чистой воды

Технические характеристики

Рабочая ширина	мм	400
Рабочая высота	мм	135
Теор. производит. по площади	м ² /ч	450
Потребляемая мощность	Вт	2100
Частота вращения щетки	об/мин	1000
Напряжение	В	220–240
Частота	Гц	50
Масса	кг	27
Размеры (Д × Ш × В)	мм	520 × 470 × 250

Комплектация

Тяговый привод		–
Сетевой электропривод		■
Бак	л	10
Цилиндрические щетки	шт.	2
Колеса для транспортировки		■
№ для заказа		1.783-330.0

■ входит в комплект поставки

ОДНОДИСКОВЫЕ УБОРОЧНЫЕ МАШИНЫ

Образцовая экономичность



Мощные однодисковые уборочные машины универсального назначения гарантируют эффективное и экономичное выполнение операций влажной уборки, кристаллизации, чистки шампунем и алмазной полировки.

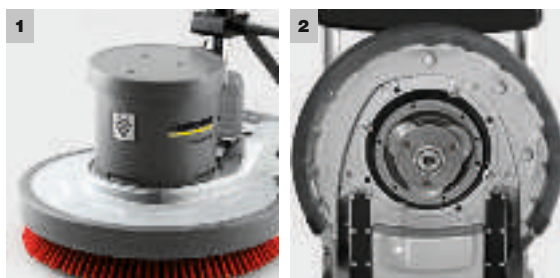

1 Мощный электродвигатель

- Особо прочное и долговечное исполнение.
- Высокий крутящий момент для эффективного выполнения работ.

2 Надежный планетарный редуктор

- Редуктор с прочными металлическими шестернями обеспечивает пониженный износ в сравнении с ременной передачей и уменьшенные расходы на обслуживание.
- Повышенный вращающий момент (в сравнении с обычной ременной передачей).

BDS 51/180 C

BDS 43/180 C

- Высокая надежность
- Мощная и универсальная машина
- Большая рабочая ширина

- Высокая надежность
- Мощная и универсальная машина
- Малая рабочая ширина

Технические характеристики

Параметр	Единица измерения	BDS 51/180 C	BDS 43/180 C
Рабочая ширина щеточной головки	мм	508	432
Потребляемая мощность	Вт	1000	1400
Давление прижима щетки	г/см ²	25	38
Частота вращения щетки	об/мин	180	180
Напряжение	В	230	230
Частота	Гц	50	50
Масса	кг	45	43
Размеры (Д × Ш × В)	мм	700 × 510 × 1180	660 × 430 × 1180

Комплектация

Бак (опция)	л	10	10
№ для заказа		1.291-229.0	1.291-228.0

ОДНОДИСКОВЫЕ УБОРОЧНЫЕ МАШИНЫ



Уникальное решение: машины с двойной рукояткой

Однодисковые уборочные машины Kärcher нового поколения, оснащенные поводковой рукояткой с двумя штангами, отличаются превосходной балансировкой, обеспечивающей легкую и тщательную очистку твердых и текстильных напольных покрытий.



1

1 Установка бака (опция) на корпусе электродвигателя

- Установка бака по центру машины не смещает ее центр тяжести, что гарантирует высокое давление прижима при малой нагрузке на руки оператора.
- Удобство доступа к баку, его быстрое снятие и возможность наполнения под краном.
- Бак оснащен указателем для контроля уровня воды во время работы.



2

2 Складывающаяся поводковая рукоятка

- Значительная экономия пространства при хранении и транспортировке машины.
- Компактные размеры позволяют перевозить машину в легковом автомобиле.
- Прочная конструкция с алюминиевыми штангами овального сечения и широкой рукояткой гарантирует простое перераспределение усилий и работу без переутомления.

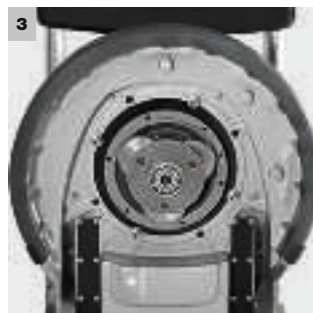

3

3 Высокое качество

- Мощный двигатель и цельнометаллический планетарный механизм
- Надежная, долговечная конструкция и высокий крутящий момент для эффективной работы.



4

4 Широкая эргономичная рукоятка

- 2 стабильные алюминиевые штанги овального сечения обеспечивают хорошую балансировку и работу без переутомления.
- Возможность перераспределения усилий.

ТЕХНИЧЕСКИЕ ХАРАКТЕРИСТИКИ И КОМПЛЕКТАЦИЯ

		BDS 51/180 C Adv	BDS 43/180 C Adv	BDS 33/180 C Adv
		<ul style="list-style-type: none"> ■ Очень большая рабочая ширина ■ Мощная и универсальная машина ■ Очень прочная конструкция 	<ul style="list-style-type: none"> ■ Мощная и универсальная машина ■ С розеткой для всасывающего устройства ■ Очень прочное и долговечное исполнение 	<ul style="list-style-type: none"> ■ Мощная и универсальная машина ■ С розеткой для всасывающего устройства ■ Простота управления
Технические характеристики				
Рабочая ширина	мм	508	432	330
Потребляемая мощность	Вт	1000	850	700
Давление прижима щетки	г/см ²	25	38	47
Частота вращения щетки	об/мин	180	180	180
Напряжение	В	220–240	220–240	220–240
Частота	Гц	50	50	50
Масса	кг	45	43	31
Размеры (Д × Ш × В)	мм	700 × 510 × 1180	660 × 430 × 1180	500 × 356 × 1180
Комплектация				
Бак (опция)	л	10	10	8
№ для заказа		1.291-227.0	1.291-226.0	1.291-220.0

		BDS 43/Duo C I Adv	BDS 43/Duo C Adv	BDP 43/450 C Adv
		<ul style="list-style-type: none"> ■ Универсальная 2-скоростная машина ■ Высокие производительность и надежность ■ Для влажной уборки, химической чистки и полировки 	<ul style="list-style-type: none"> ■ Универсальная машина ■ Изменение частоты вращения ■ Очень низкий уровень шума 	<ul style="list-style-type: none"> ■ Высокоскоростная машина ■ Очень низкий уровень шума ■ Для полировки и химической чистки
Технические характеристики				
Рабочая ширина	мм	430	432	432
Потребляемая мощность	Вт	1560	1560	1760
Давление прижима щетки	г/см ²	42	45	42
Частота вращения щетки	об/мин	150 / 300	150 / 300	450
Напряжение	В	220–240	220–240	220–240
Частота	Гц	50	50	50
Масса	кг	47	47	45,7
Размеры (Д × Ш × В)	мм	630 × 430 × 1200	660 × 430 × 1180	660 × 430 × 1180
Комплектация				
Бак (опция)	л	10	10	–
№ для заказа		1.291-241.0	1.291-223.0	1.291-225.0

АППАРАТ ДЛЯ ОЧИСТКИ ЭСКАЛАТОРОВ

Уборка без остановки эскалатора



Наши аппараты для чистки эскалаторов превосходно очищают эскалаторы и травалаторы любых типов непосредственно во время их работы. Они подходят как для поддерживающей, так и для общей чистки.

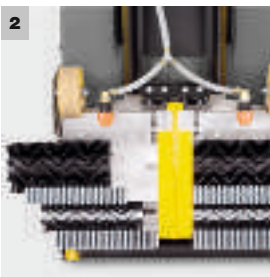

1 Высочайшая сила всасывания

- 2 мощные всасывающие турбины в сочетании с 4 прямыми всасывающим шлангами и гребенками, подходящими к конкретному эскалатору, гарантируют надежное удаление нанесенной на него влаги.
- Исключается попадание капель воды во внутренние механизмы эскалатора.

2 Совместимость с эскалаторами разных типов

- Гребенки, соответствующие профилю ступеней эскалатора, обеспечивают создание необходимого разрежения.
- Предлагаются гребенки для эскалаторов разных типов, обеспечивающие оптимальный сбор влаги.

BR 47/35 Esc

- Для очистки эскалаторов и травалаторов во время их работы
- Со стандартными моющими и собирающими щетками
- Надежное удаление воды с эскалатора

Технические характеристики

Рабочая ширина	мм	470
Ширина всасыв. приспособления	мм	470
Объем баков для чист. / гр. воды	л	35 / 35
Объем мусоросборника		-
Частота вращения щетки	об/мин	870-1090
Мощность двигателя прив. щетки	Вт	1100
Мощность всасыв. турбины	Вт	800
Расход воды	л/ч	60
Давление	бар	4-7
Напряжение	В	220-240
Частота	Гц	50-60
Масса	кг	90
Размеры (Д × Ш × В)	мм	1200 × 670 × 1100

Комплектация

Щетки	■
Собирающие щетки	■
Входные гребенки*	-
Выходные гребенки*	-
№ для заказа	1.310-109.0

■ входит в комплект поставки * Заказываются отдельно в зависимости от типа эскалатора.

АППАРАТ ДЛЯ ОЧИСТКИ ЭСКАЛАТОРОВ

Чистота в движении



Аппарат BR 45/10 Esc обеспечивает быструю и тщательную поддерживающую или промежуточную очистку эскалаторов и травалаторов непосредственно во время их работы.



1 Рентабельная уборка

- Исключительно быстрая подготовка к работе.
- Быстрая и эффективная очистка эскалатора без его отключения.

2 Сбор пыли

- Обеспечивается работа без распространения пыли. Пыль и грязь собираются в 10-литровый фильтр-мешок.
- Высокая сила всасывания благодаря двум турбинам.

BR 45/10 Esc

- Для очистки эскалаторов и травалаторов во время их работы
- Для сухой уборки
- Для поддерживающей или промежуточной чистки

Технические характеристики

Рабочая ширина	мм	450
Ширина всасыв. приспособления	мм	450
Объем баков для чист. / гр. воды	л	- / -
Объем мусоросборника	л	10
Частота вращения щетки	об/мин	290
Мощность двигателя прив. щетки	Вт	190
Мощность всасыв. турбины	Вт	1500
Расход воды		-
Давление		-
Напряжение	В	220-240
Частота	Гц	50
Масса	кг	44
Размеры (Д × Ш × В)	мм	880 × 460 × 220

Комплектация

Щетки	■
Собирающие щетки	-
Входные гребенки	-
Выходные гребенки	-
№ для заказа	1.310-121.0

■ входит в комплект поставки

АППАРАТ КОМПАКТНОГО КЛАССА

Высшая ступень чистоты



Этот аппарат предназначен для очистки поверхностей небольших размеров, например, ступеней лестниц или подоконников. Он пригоден для общей чистки, кристаллизации и полировки твердых покрытий, а также для чистки ковров шампунем. С его помощью можно очищать и вертикальные поверхности.



1 Разнообразие областей применения

- Пригодность для обработки горизонтальных и вертикальных поверхностей.
- Щетка для очистки углов позволяет производить работы вплотную к стенам, краям и т. п.
- При помощи щетки для обработки шампунем могут очищаться ковровые покрытия.



2 Навесной бак

- В качестве опции предлагается штанга с баком, вмещающим 5 л воды.
- Штанга облегчает уборку лестничных площадок.



3 Изменение частоты вращения

- Частота плавно регулируется в диапазоне 0–470 об/мин.
- Возможность выбора скорости вращения щетки в зависимости от решаемой задачи.



4 Широкий выбор принадлежностей

- Предлагаются щетки разных диаметров и разной жесткости, в том числе и для чистки ковров.
- Имеются пады и приводные диски для чистки гладких напольных покрытий.

ТЕХНИЧЕСКИЕ ХАРАКТЕРИСТИКИ И КОМПЛЕКТАЦИЯ

BD 17/5 C

- Для очистки лестниц, подоконников и т. д.
- Возможность очистки горизонтальных и вертикальных поверхностей
- Штанга с баком (опция)

Технические характеристики

Рабочая ширина	мм	170–200
Рабочая высота	мм	330
Частота вращения щетки	об/мин	0–470
Потребляемая мощность	Вт	150
Напряжение	В	220–230
Частота	Гц	50–60
Масса	кг	5
Размеры (Д × Ш × В)	мм	360 × 180 × 330

Комплектация

Дисковая щетка	–
Приводной диск	–
Регулятор скорости вращения щетки	■
Колесики	■
Бак	–
Штанга	–
№ для заказа	1.737-105.0

■ входит в комплект поставки

МАШИНА С ПЛОЩАДКОЙ ДЛЯ ОПЕРАТОРА

Для профессионального ухода за полами с зеркальным блеском



Быстро, эффективно и без мешающего кабеля: эта маневренная полировальная машина отличается большой рабочей шириной и очень высокой частотой вращения (2000 об/мин). Она легко удаляет с пола даже глубокие царапины.

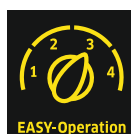

1 Автоматическое изменение давления прижима

- Не требуется регулировка давления прижима.
- Равномерный прижим обеспечивается даже при изношенном паде или обработке неровных напольных покрытий.

2 Встроенная пассивная система сбора пыли

- Собирающаяся под падом пыль направляется вверх и собирается в большом фильтр-мешке.
- Удобный доступ к фильтр-мешку позволяет быстро заменять его.

BDP 50/2000 RS Вр Pack

BDP 50/2000 RS Вр

- Компактность и высочайшая маневренность
- Высокая производительность благодаря высокой частоте вращения
- С системой сбора пыли

- Компактность и высочайшая маневренность
- Высокая производительность благодаря высокой частоте вращения
- С системой сбора пыли

Технические характеристики

Ширина всасыв. приспособления	мм	530	530
Рабочая ширина пада	мм	508	508
Теор. производит. по площади	м ² /ч	1780	1780
Частота вращения	об/мин	2000	2000
Давление прижима	г/см ²	10	10
Потребляемая мощность	Вт	2315	2315
Мощность тягового двигателя	Вт	155	155
Масса	кг	180	100
Размеры (Д × Ш × В)	мм	1130 × 595 × 1315	1130 × 595 × 1315
Напряжение зар. устройства	В / Гц	230 / 50-60	- / -

Комплектация

Тяговый привод	■	■
Батарея и зарядное устройство	■	-
Регулятор давления прижима	-	-
Приводной диск с центрирующим замком	■	■
Система сбора пыли	■	■
№ для заказа	1.002-039.0	1.002-041.0

■ входит в комплект поставки

МАШИНА КОМПАКТНОГО КЛАССА



Для эффективной и экономичной полировки

Сверхвысокоскоростная машина BDP 50/1500 C полирует гладкие блестящие напольные покрытия с производительностью, на 30 % превышающей производительность обычных высокоскоростных машин.



1 Встроенная система сбора пыли

- Фартук удерживает образующуюся при полировке пыль под машиной, а пассивная система всасывания направляет ее в специальный контейнер.
- Фильтр-мешок многократного применения обеспечивает легкую утилизацию пыли.

2 Автоматическое изменение давления прижима

- Приводной диск установлен на подпружиненной опоре, обеспечивающей автоматическую регулировку давления прижима и равномерную полировку.
- Пад подстраивается под неровности пола и прилегает к нему всей поверхностью.

BDP 50/1500 C

- Сетевое питание для непрерывного выполнения работ
- С центральным направляющим колесом для полировки вплотную к краю
- С системой сбора пыли

Технические характеристики

Ширина всасыв. приспособления	мм	560
Рабочая ширина пада	мм	508
Теор. производит. по площади	м ² /ч	900
Частота вращения	об/мин	1500
Давление прижима	г/см ²	4
Потребляемая мощность	Вт	1100
Масса	кг	34,5
Размеры (Д × Ш × В)	мм	760 × 550 × 1250
Напряжение	В	230
Частота	Гц	50

Комплектация

Тяговый привод	–
Батарея и зарядное устройство	–
Регулятор давления прижима	–
Приводной диск с центрирующим замком	■
Система сбора пыли	■
№ для заказа	1.291-141.0

■ входит в комплект поставки

СИСТЕМНЫЕ РЕШЕНИЯ ДЛЯ УБОРКИ ТВЕРДЫХ НАПОЛЬНЫХ ПОКРЫТИЙ

Наши полomoйно-всасывающие машины способны решать самые сложные задачи. Необходимой предпосылкой является применение оптимально подобранных принадлежностей и чистящих средств. Только фирменные принадлежности и чистящие средства Kärcher, полностью совместимые с нашей техникой, гарантируют использование всех ее функциональных возможностей, исключают возникновение неполадок и позволяют достичь максимальной производительности и высокой рентабельности.



Содержание – Принадлежности для полomoечных машин

Принадлежности для полomoечных и полomoйно-всасывающих машин	Стр. 500
Принадлежности для однодисковых уборочных машин	Стр. 556
Принадлежности к аппаратам для очистки эскалаторов	Стр. 562
Принадлежности к аппарату для очистки лестниц	Стр. 564
Принадлежности для полировальных машин	Стр. 568
Чистящие средства	Стр. 782



Образец для выбора дисковых щеток

№ для заказа: 6.907-160.0

Образец для выбора цилиндрических щеток

№ для заказа: 4.762-429.0



1 Щетки разных цветов

Цветовая маркировка дисковых и цилиндрических щеток упрощает выбор щетки с желаемыми свойствами (белый цвет соответствует самой мягкой щетине, черный – самой жесткой).

2 Эффективное решение для эластичных напольных покрытий

Роликовые пады сочетают преимущества технологии цилиндрических щеток с эффективностью микроволокон. Пады различной жесткости решают любые задачи очистки напольных покрытий, их полировки и удаления изношенных защитных слоев.

	Технология цилиндрических щеток (R)			Технология дисковых щеток (D)			Технология вибро-обработки (S)	Рекомендуемые чистящие средства
	Щетка	Пад	Щетка из микроволокон	Щетка	Пад	Пад из микро-волокон	Пад	
Общая чистка								
Линолеум	■	■		■	■			RM 754
ПВХ, винил, покрытия на осн. иск. смолы	■	■		■	■			RM 752/754
Темный мрамор, гранит, террасцо – шиф.	■	■		■	■			RM 752/754 ¹⁾
Светлый / белый мрамор	■			■				RM 752/754 ¹⁾
Гранит, порфир, кам. мозаика – структур.	■			■				RM 752
Плитки, клинкер – глазурованные	■	■	■	■	■			RM 752/751 ²⁾
Керамогранит	■	■	■	■	■	□		RM 743/753
Профилированные резиновые покрытия	■							RM 754
Ковровые покрытия	■			□				RM 768/768 OA
Поддерживающая чистка								
Линолеум	■	■	■	■	■	□	■	RM 746/780/754/756
ПВХ, винил, покрытия на осн. иск. смолы	■	■	■	■	■	□	■	RM 746/780/754/756
Мрамор, гранит, террасцо – шлифованные	■	■	■	■	■	□	■	RM 746/755/780/756
Гранит, порфир, кам. мозаика – структур.	■			■				RM 746/755/780/756
Плитки, клинкер – глазурованные	■	■	■	■	■	□	■	RM 730/746/780/756
Керамогранит	■	■	■	■	■	□	■	RM 743/753/756
Профилированные резиновые покрытия	■							RM 780/756
Алмазная обработка								
Покрытия на основе иск. смолы, полиуретан					□	■	■	RM 746/755/780
Мрамор, гранит, террасцо, травертин – шиф.					□	■	■	RM 730/746/755/780
Полировка								
Линолеум	□	■		□	■	■		RM 748
ПВХ, винил, покрытия на осн. иск. смолы	□	■		□	■	■		RM 748
Мрамор, гранит, террасцо – шлифованные	□	■		□	■	■		RM 748
Лакированный паркет	□	■		□	■	■		RM 748
Профилированные резиновые покрытия	□			□				RM 748
Терракота	□			■				
Промежуточная чистка								
Ковровые покрытия						□		RM 768/768 OA
Кристаллизация								
Мрамор, террасцо и другие покрытия с содержанием кальция	■	■			■			RM 749/775 ³⁾
Восстановление защитных слоев								
Удаление защитного слоя			■				■	RM 755 ES/754
Цвета падов и щеток								

¹⁾ Для сияющего мрамора (щелочность < pH 11) ²⁾ Для удаления цементных разводов ³⁾ Только для обработки дисковыми щетками ⁴⁾ Алмазные пады

ЩЕТОЧНЫЕ ГОЛОВКИ



Для выполнения различных уборочных работ предлагаются щеточные головки разных типов: R (с цилиндрическими щетками), D (с дисковой(ыми) щеткой(ами)) или S (вибрационная головка). Для очистки незначительно загрязненных гладких полов рекомендуются головки с дисковыми щетками, а для устранения стойких загрязнений и очистки структурированных напольных покрытий – с цилиндрическими. Кроме того, все головки с цилиндрическими щетками оснащены контейнером для сбора мусора, что позволяет совмещать влажную уборку с подметанием. Головка типа S представляет собой специальное решение для эффективного удаления с пола изношенных защитных покрытий. Все щеточные головки устанавливаются и заменяются очень легко.

		№ для заказа	Описание
Щеточные головки			
Щеточная головка R 45 Ер	1	2.763-021.0	Головка с 2 цилиндрическими щетками, рабочая ширина 45 см, напряжение 240 В.
Щеточная головка R 45 С	2	2.763-020.0	Головка с 2 цилиндрическими щетками, рабочая ширина 45 см.
Щеточная головка R 45 W	3	2.763-019.0	
Щеточная головка D 43 Ер	4	2.763-024.0	Головка с 1 дисковой щеткой, рабочая ширина 43 см, напряжение 240 В.
Щеточная головка D 43	5	2.763-023.0	Головка с 1 дисковой щеткой, рабочая ширина 43 см.
Щеточная головка R 55 Ер	6	2.763-017.0	Головка с 2 цилиндрическими щетками, рабочая ширина 55 см, напряжение 240 В.
Щеточная головка R 55 С	7	2.763-013.0	
Щеточная головка R 55 W	8	2.763-011.0	
Щеточная головка D 51 Ер	9	2.763-027.0	Головка с 1 дисковой щеткой, рабочая ширина 51 см, напряжение 240 В.
Щеточная головка D 51	10	2.763-026.0	Головка с 1 дисковой щеткой, рабочая ширина 51 см.
Щеточная головка R 55 S	11	2.763-002.0	Головка с 2 цилиндрическими щетками, рабочая ширина 55 см. Щетки заменяются без применения инструментов. Регулируемые по высоте боковые фартуки удерживают воду под щеточной головкой, обеспечивая оптимальное высушивание пола всасывающей балкой даже при поворотах машины. Щеточная головка поставляется в отдельной упаковке.
Щеточная головка D 55 S	12	2.763-001.0	Головка с 2 быстро заменяемыми дисковыми щетками, рабочая ширина 55 см. Регулируемые по высоте боковые фартуки удерживают воду под щеточной головкой, обеспечивая оптимальное высушивание пола всасывающей балкой даже при поворотах машины. Щеточная головка поставляется в отдельной упаковке.
Щеточная головка R 65 S	13	2.763-004.0	Головка с 2 цилиндрическими щетками, рабочая ширина 65 см. Щетки заменяются без применения инструментов. Регулируемые по высоте боковые фартуки удерживают воду под щеточной головкой, обеспечивая оптимальное высушивание пола всасывающей балкой даже при поворотах машины. Щеточная головка поставляется в отдельной упаковке.
Щеточная головка D 65 S	14	2.763-003.0	Головка с 2 быстро заменяемыми дисковыми щетками, рабочая ширина 65 см. Регулируемые по высоте боковые фартуки удерживают воду под щеточной головкой, обеспечивая оптимальное высушивание пола всасывающей балкой даже при поворотах машины. Щеточная головка поставляется в отдельной упаковке.
Щеточная головка D 65 R	15	2.763-039.0	Головка с дисковыми щетками, оптимальная для применения в супермаркетах и т. п. Очень малой высоты, с регулируемым по высоте отбойным роликом и брызгозащитным фартуком по всему периметру.
Вибрационная головка S 65	16	2.763-030.0	Для удаления защитных слоев с твердых и эластичных напольных покрытий.
Щеточная головка R 75 S	17	2.763-006.0	Головка с 2 цилиндрическими щетками, рабочая ширина 75 см. Щетки заменяются без применения инструментов. Регулируемые по высоте боковые фартуки удерживают воду под щеточной головкой, обеспечивая оптимальное высушивание пола всасывающей балкой даже при поворотах машины. Щеточная головка поставляется в отдельной упаковке.
Щеточная головка D 75 S	18	2.763-005.0	Головка с 2 быстро заменяемыми дисковыми щетками, рабочая ширина 75 см. Регулируемые по высоте боковые фартуки удерживают воду под щеточной головкой, обеспечивая оптимальное высушивание пола всасывающей балкой даже при поворотах машины. Щеточная головка поставляется в отдельной упаковке.
Щеточная головка R 90 S	19	2.763-007.0	Головка с 2 цилиндрическими щетками, рабочая ширина 90 см. Щетки заменяются без применения инструментов. Регулируемые по высоте боковые фартуки удерживают воду под щеточной головкой, обеспечивая оптимальное высушивание пола всасывающей балкой даже при поворотах машины. Щеточная головка поставляется в отдельной упаковке.
Щеточная головка D 90 S	20	2.763-008.0	Головка с 2 быстро заменяемыми дисковыми щетками, рабочая ширина 90 см. Регулируемые по высоте боковые фартуки удерживают воду под щеточной головкой, обеспечивая оптимальное высушивание пола всасывающей балкой даже при поворотах машины. Щеточная головка поставляется в отдельной упаковке.

■ входит в комплект поставки □ опция Другие принадлежности Kärcher представлены на последующих страницах.

		№ для заказа	Описание
Щеточная головка R 100 S	21	2.763-033.0	Головка с 2 цилиндрическими щетками для устранения стойких загрязнений, рабочая ширина 100 см, с функцией подметания. Щетки легко заменяются без применения инструментов.
Щеточная головка D 100 S	22	2.763-035.0	Головка с 2 дисковыми щетками, рабочая ширина 100 см, с регулируемыми по высоте боковыми фартуками. С педалью для удобной замены щеток.
Щеточная головка D 110 S	23	2.763-040.0	Головка с 2 быстро заменяемыми дисковыми щетками, рабочая ширина 110 см. Обеспечивает очень высокую производительность по площади. Боковые фартуки регулируются по высоте.
Щеточная головка R 120 S	24	2.763-034.0	Головка с 2 цилиндрическими щетками для устранения стойких загрязнений, рабочая ширина 120 см, с функцией подметания. Щетки легко заменяются без применения инструментов.
Соединительный комплект для S 65	25	4.036-063.0	Комплект для установки вибрационной головки S 65 на машины B 60 W и B 80 W.
	26	4.036-061.0	Комплект для установки вибрационной головки S 65 на машину B 90 R.
Монтажный комплект отбойника для R 75 / R 90	27	2.643-369.0	Обеспечивает оптимальную защиту щеточной головки от ударов.
Монтажный комплект отбойника для D 75	28	2.643-370.0	
Монтажный комплект отбойника для D 90	29	2.643-371.0	

входит в комплект поставки
 опция
 Другие принадлежности Kärcher представлены на последующих страницах.

ЦИЛИНДРИЧЕСКИЕ ЩЕТКИ



Цилиндрические щетки сочетают интенсивное трение с высоким усилием прижима и гарантируют превосходные результаты уборки.

		№ для заказа	Жесткость / тип щетки	Длина	Цвет	Кол-во	Описание
Цилиндрические щетки							
Цилиндрическая щетка	1	4.762-452.0	мягк.	300 мм	белый	1 шт.	Для очистки чувствительных напольных покрытий и полировки.
	2	4.762-499.0	мягк.	300 мм	синий	1 шт.	Для чистки ковров.
	3	4.762-005.0	средн.	300 мм	красный	1 шт.	Для любых напольных покрытий.
	4	4.762-484.0	профилир.	300 мм	оранж.	1 шт.	Для очистки структурированных напольных покрытий и глубоких швов.
	5	4.037-036.0	оч. мягк.	350 мм	белый	1 шт.	Для очистки чувствительных напольных покрытий и полировки.
	6	4.037-031.0	средн.	350 мм	красный	1 шт.	Для любых напольных покрытий.
	7	4.037-037.0	профилир.	350 мм	оранж.	1 шт.	Для очистки структурированных напольных покрытий и глубоких швов.
	8	4.037-038.0	жестк.	350 мм	зеленый	1 шт.	Для общей чистки и устранения стойких загрязнений (только с нечувствительных напольных покрытий).
	9	4.762-250.0	оч. мягк.	400 мм	белый	1 шт.	Для очистки чувствительных напольных покрытий и полировки.
	10	4.762-274.0	мягк.	400 мм	натур.	1 шт.	На основе конского волоса, для химической чистки и полировки.
	11	4.762-003.0	средн.	400 мм	красный	1 шт.	Для любых напольных покрытий.
	12	4.762-251.0	профилир.	400 мм	оранж.	1 шт.	Для очистки структурированных напольных покрытий и глубоких швов.
	13	4.762-252.0	жестк.	400 мм	зеленый	1 шт.	Для общей чистки и устранения стойких загрязнений (только с нечувствительных напольных покрытий).
	14	4.762-481.0	оч. жестк.	400 мм	черный	1 шт.	Для общей чистки и устранения особо стойких загрязнений (только с нечувствительных напольных покрытий).
	15	4.762-254.0	мягк.	400 мм	синий	1 шт.	Щетка для чистки петельных ковров.
	16	4.762-000.0	ср. жестк.	400 мм	зеленый	1 шт.	Щетка для чистки велюровых ковров.
	17	4.762-405.0	мягк.	450 мм	белый	1 шт.	Для очистки чувствительных напольных покрытий и полировки. Подходит к R 45.
	18	4.762-392.0	средн.	450 мм	красный	1 шт.	Для любых напольных покрытий. Подходит к R 45.
	19	4.762-406.0	профилир.	450 мм	оранж.	1 шт.	Для очистки структурированных напольных покрытий и глубоких швов. Подходит к R 45.
	20	4.762-407.0	жестк.	450 мм	зеленый	1 шт.	Для общей чистки и устранения стойких загрязнений (только с нечувствительных напольных покрытий). Подходит к R 45.

■ входит в комплект поставки □ опция Другие принадлежности Kärcher представлены на последующих страницах.

		№ для заказа	Жесткость / тип щетки	Длина	Цвет	Кол-во	Описание
Цилиндрическая щетка	21	4.762-408.0	оч. жестк.	450 мм	черный	1 шт.	Для общей чистки и устранения особо стойких загрязнений (только с нечувствительных напольных покрытий). Подходит к R 45.
	22	4.762-409.0	мягк.	550 мм	белый	1 шт.	Для очистки чувствительных напольных покрытий и полировки. Подходит к B 40 C/W/RS R 55.
	23	4.035-184.0	средн.	550 мм	красный	1 шт.	Для любых напольных покрытий. Подходит к B 40 C/W/RS R 55.
	24	4.762-410.0	профилир.	550 мм	оранж.	1 шт.	Для очистки структурированных напольных покрытий и глубоких швов. Подходит к B 40 C/W/RS R 55.
	25	4.762-411.0	жестк.	550 мм	зеленый	1 шт.	Для общей чистки и устранения стойких загрязнений (только с нечувствительных напольных покрытий). Подходит к B 40 C/W/RS R 55.
	26	4.762-412.0	оч. жестк.	550 мм	черный	1 шт.	Для общей чистки и устранения особо стойких загрязнений (только с нечувствительных напольных покрытий). Подходит к B 40 C/W/RS R 55.
	27	6.906-977.0	мягк.	532 мм	белый	1 шт.	Для очистки чувствительных напольных покрытий и полировки. Подходит к R 55.
	28	4.035-193.0	средн.	532 мм	красный	1 шт.	Для любых напольных покрытий. Подходит к R 55.
	29	6.906-978.0	профилир.	532 мм	оранж.	1 шт.	Для очистки структурированных напольных покрытий и глубоких швов. Подходит к R 55.
	30	6.906-979.0	жестк.	532 мм	зеленый	1 шт.	Для общей чистки и устранения стойких загрязнений (только с нечувствительных напольных покрытий). Подходит к R 55.
	31	6.906-980.0	оч. жестк.	532 мм	черный	1 шт.	Для общей чистки и устранения особо стойких загрязнений (только с нечувствительных напольных покрытий). Подходит к R 55.
	32	6.906-981.0	мягк.	638 мм	белый	1 шт.	Для очистки чувствительных напольных покрытий и полировки. Подходит к R 65.
	33	4.035-187.0	средн.	638 мм	красный	1 шт.	Для любых напольных покрытий. Подходит к R 65.
	34	6.906-982.0	профилир.	638 мм	оранж.	1 шт.	Для очистки структурированных напольных покрытий и глубоких швов. Подходит к R 65.
	35	6.906-983.0	жестк.	638 мм	зеленый	1 шт.	Для общей чистки и устранения стойких загрязнений (только с нечувствительных напольных покрытий). Подходит к R 65.
	36	6.906-984.0	оч. жестк.	638 мм	черный	1 шт.	Для общей чистки и устранения особо стойких загрязнений (только с нечувствительных напольных покрытий). Подходит к R 65.
	37	6.906-985.0	мягк.	700 мм	белый	1 шт.	Для очистки чувствительных напольных покрытий и полировки. Подходит к R 75.
	38	4.035-190.0	средн.	700 мм	красный	1 шт.	Для любых напольных покрытий. Подходит к R 75.
	39	6.906-986.0	профилир.	700 мм	оранж.	1 шт.	Для очистки структурированных напольных покрытий и глубоких швов. Подходит к R 75.
	40	6.906-987.0	жестк.	700 мм	зеленый	1 шт.	Для общей чистки и устранения стойких загрязнений (только с нечувствительных напольных покрытий). Подходит к R 75.

■ входит в комплект поставки □ опция Другие принадлежности Kärcher представлены на последующих страницах.

21		В 300 R I D / В 300 R I LPG	
22		В 250 R I + R 120	
23		В 250 R I + R 100	
24		В 250 R + R 120	
25		В 250 R + R 100	
26		В 200 R + R 90	
27		В 200 R + R 75	
28		В 150 R Adv + R 90	
29		В 150 R Adv + R 75	
30		В 150 R + R 90	
31		В 150 R + R 75	
32		В 90 R (конфиг.) / В 90 R Adv Dose Bp Pack / В 90 R Adv Dose Bp	
33		В 90 R Adv Bp Pack / В 90 R Adv Bp / В 90 R Classic Bp Pack	
34		В 90 R Classic Bp	
35		В 95 RS + R 75	
36		В 95 RS + R 65	
37		BR 55/40 RS Bp Pack / BR 55/40 RS Bp	
38		В 120 W + R 90	
39		В 120 W + R 75	
40		В 80 W Bp + R 75	
		В 80 W Bp + R 65	
		В 60 W Ep + R 55	
		В 60 C Classic + R 55	
		В 60 W Bp + R 65	
		В 60 W Bp + R 55	
		В 40 W Bp + R 55	
		В 40 W Bp + R 45	
		В 40 C Bp + R 55	
		В 40 C Bp + R 45	
		В 40 C Bp Classic + R 55	
		В 40 C Bp Classic + R 45	
		В 40 C Ep + R 55	
		В 40 C Ep + R 45	
		BR 45/22 C Bp Pack	
		BR 35/12 C Bp Pack	
		BR 40/10 C I Adv	
		BR 40/10 C Adv	
		BR 30/4 C Bp Pack / BR 30/4 C Adv / BR 30/4 C	
		BR 30/4 C + MF	
		BRS 40/1000 C	

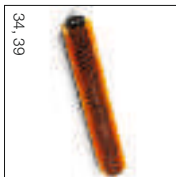
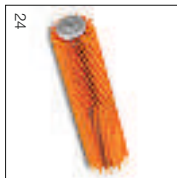

		№ для заказа	Жесткость / тип щетки	Длина	Цвет	Кол-во	Описание
Цилиндрическая щетка	41	6.906-988.0	оч. жестк.	700 мм	черный	1 шт.	Для общей чистки и устранения особо стойких загрязнений (только с нечувствительных напольных покрытий). Подходит к R 75.
	42	6.906-989.0	мягк.	800 мм	белый	1 шт.	Для очистки чувствительных напольных покрытий и полировки. Подходит к R 90.
	43	6.907-377.0	средн.	800 мм	красный	1 шт.	Для любых напольных покрытий. Подходит к D 90.
	44	6.906-991.0	жестк.	800 мм	зеленый	1 шт.	Для общей чистки и устранения стойких загрязнений (только с нечувствительных напольных покрытий). Подходит к R 90.
	45	6.906-992.0	оч. жестк.	800 мм	черный	1 шт.	Для общей чистки и устранения особо стойких загрязнений (только с нечувствительных напольных покрытий). Подходит к R 90.
	46	6.906-990.0	профилир.	800 мм	оранж.	1 шт.	Для очистки структурированных напольных покрытий и глубоких швов. Подходит к R 90.
	47	6.906-993.0	мягк.	914 мм	белый	1 шт.	Для очистки чувствительных напольных покрытий и полировки. Со звездчатым поводком. Подходит к BR 100/250 R и щеточной головке R 100.
	48	4.035-183.0	средн.	914 мм	красный	1 шт.	Для любых напольных покрытий. Со звездчатым поводком. Подходит к BR 100/250 R и щеточной головке R 100.
	49	6.906-995.0	жестк.	914 мм	зеленый	1 шт.	Для общей чистки и устранения стойких загрязнений (только с нечувствительных напольных покрытий). Подходит к BR 100/250 R и щеточной головке R 100.
	50	6.906-996.0	оч. жестк.	914 мм	черный	1 шт.	Для общей чистки и устранения особо стойких загрязнений (только с нечувствительных напольных покрытий). Со звездчатым поводком. Подходит к BR 100/250 R и щеточной головке R 100.
	51	6.906-994.0	профилир.	914 мм	оранж.	1 шт.	Для очистки структурированных напольных покрытий и глубоких швов. Со звездчатым поводком. Подходит к BR 100/250 R и щеточной головке R 100.
	52	6.906-855.0	мягк.	1118 мм	белый	1 шт.	Для очистки чувствительных напольных покрытий и полировки. Подходит к BR 120/250 R и щеточной головке R 120.
	53	6.906-853.0	средн.	1118 мм	красный	1 шт.	Для любых напольных покрытий. Со звездчатым поводком. Подходит к BR 120/250 R и щеточной головке R 120.
	54	6.907-426.0	жестк.	1118 мм	зеленый	1 шт.	Для общей чистки и устранения стойких загрязнений (только с нечувствительных напольных покрытий). Подходит к R 120.
	55	6.906-856.0	оч. жестк.	1118 мм	черный	1 шт.	Для общей чистки и устранения особо стойких загрязнений (только с нечувствительных напольных покрытий). Подходит к BR 120/250 R и щеточной головке R 120.
	56	6.906-854.0	профилир.	1118 мм	оранж.	1 шт.	Для очистки структурированных напольных покрытий и глубоких швов.
	57	6.680-368.0	средн.	1045 мм	черный	1 шт.	Цилиндрическая щетка с щетиной средней жесткости для решения всех обычных задач уборки.
	58	6.680-369.0	оч. жестк.	1045 мм	черный	1 шт.	Цилиндрическая щетка с очень жесткой щетиной для устранения стойких загрязнений с нечувствительных напольных покрытий.

■ входит в комплект поставки □ опция Другие принадлежности Kärcher представлены на последующих страницах.

		№ для заказа	Жесткость / тип щетки	Длина	Цвет	Кол-во	Описание
Валы для установки роликовых падов							
Вал для крепления падов	59	4.762-009.0		350 мм		1 шт.	Для установки роликовых падов или щеток из микроволокна.
	60	4.762-228.0		400 мм		1 шт.	Для установки роликовых падов или щеток из микроволокна.
	61	4.762-413.0		450 мм		1 шт.	Для установки роликовых падов или щеток из микроволокна. Подходит к R 45.
	62	4.762-432.0		532 мм		1 шт.	Подходит к R 55.
	63	4.762-415.0		550 мм		1 шт.	Для установки роликовых падов или щеток из микроволокна. Подходит к B 40 C/W/RS R 55.
	64	4.762-433.0		638 мм		1 шт.	Подходит к R 65.
	65	4.762-434.0		700 мм		1 шт.	Подходит к R 75.
	66	4.762-435.0		800 мм		1 шт.	Подходит к R 90.
	67	4.762-436.0		900 мм		1 шт.	Для установки роликовых падов. Подходит к BR 100/250 R и щеточной головке R 100.
68	4.762-498.0		1104 мм		1 шт.	Для установки роликовых падов. Подходит к BR 120/250 R и щеточной головке R 120.	

опция Другие принадлежности Kärcher представлены на последующих страницах.

РОЛИКОВЫЕ ПАДЫ



Цилиндрическая щетка из микроволокна – уникальное решение от Kärcher, сочетающее преимущества механизированной уборки полов с превосходными очищающими свойствами микроволоконного материала. Такая щетка эффективно очищает керамогранит, легко удаляя с него образующийся с течением времени серый налет. Кроме того, она подходит и для очистки практически любых других напольных покрытий.

		№ для заказа	Жесткость / тип щетки	Длина	Диаметр	Цвет	Описание
Роликовые пады							
Щетка для удаления защитных слоев	1	8.635-691.0		400 мм		коричн.	Подходит для BRS 40/1000 C; BR 40/10 C; BR 40/25 C.
	2	4.114-011.0		450 мм		коричн.	Щетка для удаления защитных слоев в сборе, 45 см. Подходит к R 45.
	3	8.635-692.0		550 мм		коричн.	Подходит для B 40 W (R 55), B 60 W Ep (R 55), BR 55/40 RS.
Втулка с роликовыми падами	4	6.369-053.0	мягк.	350 мм	96 мм	желтый	Втулка с предварительно смонтированными роликовыми падами. Для полировки и химической чистки ровных напольных покрытий. В сочетании с валом для крепления падов 4.762-009.0.
	5	6.369-047.0	средн.	350 мм	96 мм	красный	Втулка с предварительно смонтированными роликовыми падами. Для очистки ровных напольных покрытий. В сочетании с валом для крепления падов 4.762-009.0.
	6	6.369-052.0	жестк.	350 мм	96 мм	зеленый	Втулка с предварительно смонтированными роликовыми падами. Для общей чистки и удаления стойких загрязнений с ровных напольных покрытий. В сочетании с валом для крепления падов 4.762-009.0.
	7	6.369-724.0	мягк.	400 мм	96 мм	желтый	Втулка с предварительно смонтированными роликовыми падами. Для полировки и химической чистки ровных напольных покрытий. В сочетании с валом для крепления падов 4.762-228.0.
	8	6.369-726.0	средн.	400 мм	96 мм	красный	Втулка с предварительно смонтированными роликовыми падами. Для очистки ровных напольных покрытий. В сочетании с валом для крепления падов 4.762-228.0.
	9	6.369-725.0	жестк.	400 мм	96 мм	зеленый	Втулка с предварительно смонтированными роликовыми падами. Для общей чистки и удаления стойких загрязнений с ровных напольных покрытий. В сочетании с валом для крепления падов 4.762-228.0.
	10	6.367-105.0	мягк.	450 мм	96 мм	желтый	Втулка с предварительно смонтированными роликовыми падами. Для полировки и химической чистки ровных напольных покрытий. В сочетании с валом для крепления падов 4.762-413.0.
	11	6.367-107.0	средн.	450 мм	96 мм	красный	Втулка с предварительно смонтированными роликовыми падами. Для очистки ровных напольных покрытий. В сочетании с валом для крепления падов 4.762-413.0.
	12	6.367-106.0	жестк.	450 мм	96 мм	зеленый	Втулка с предварительно смонтированными роликовыми падами. Для общей чистки и удаления стойких загрязнений с ровных напольных покрытий. В сочетании с валом для крепления падов 4.762-413.0.
	13	6.369-732.0	мягк.	530 мм	96 мм	желтый	Втулка с предварительно смонтированными роликовыми падами. Для полировки и химической чистки ровных напольных покрытий. Используется в сочетании с валом для крепления падов 4.762-415.0.
	14	6.369-734.0	средн.	530 мм	96 мм	красный	Втулка с предварительно смонтированными роликовыми падами. Для очистки ровных напольных покрытий. Используется в сочетании с валом для крепления падов 4.762-415.0.
	15	6.369-733.0	жестк.	530 мм	96 мм	зеленый	Втулка с предварительно смонтированными роликовыми падами. Для общей чистки и удаления стойких загрязнений с ровных напольных покрытий. Используется в сочетании с валом для крепления падов 4.762-415.0.

опция Другие принадлежности Kärcher представлены на последующих страницах.

		№ для заказа	Жесткость / тип щетки	Длина	Диаметр	Цвет	Описание
Втулка с роликовыми падами	16	6.371-004.0	средн.	862 мм	130 мм	красный	Втулка с предварительно смонтированными красными роликовыми падами средней жесткости для установки на вал для крепления падов 4.762-436.0. Для общей и поддерживающей чистки ровных напольных покрытий.
	17	6.371-003.0	жестк.	862 мм	130 мм	зеленый	Втулка с предварительно смонтированными жесткими зелеными роликовыми падами для общей чистки ровных нечувствительных напольных покрытий и удаления с них стойких загрязнений. Устанавливается на вал для крепления падов 4.762-436.0.
	18	6.371-006.0	средн.	1067 мм	130 мм	красный	Втулка с предварительно смонтированными красными роликовыми падами средней жесткости для установки на вал для крепления падов 4.762-498.0. Для общей и поддерживающей чистки ровных напольных покрытий.
	19	6.371-005.0	жестк.	1067 мм	130 мм	зеленый	Втулка с предварительно смонтированными зелеными роликовыми падами для общей чистки ровных напольных покрытий и удаления с них стойких загрязнений. Устанавливается на вал для крепления падов 4.762-498.0.
Роликовые пады	20	6.369-454.0	мягк.		105 мм	желтый	20 шт. Для полировки и химической чистки ровных напольных покрытий. В сочетании с подходящим валом для крепления падов. Требуемое количество падов: прим. 7-7,5 на 10 см длины вала.
	21	6.369-456.0	средн.		105 мм	красный	20 шт. Для очистки ровных напольных покрытий. В сочетании с подходящим валом для крепления падов. Требуемое количество падов: прим. 7-7,5 на 10 см длины вала.
	22	6.369-455.0	жестк.		105 мм	зеленый	20 шт. Для общей чистки и удаления стойких загрязнений с ровных напольных покрытий. В сочетании с подходящим валом для крепления падов. Требуемое количество падов: прим. 7-7,5 на 10 см длины вала.

опция Другие принадлежности Kärcher представлены на последующих страницах.



						16	
						17	
						18	
						19	
						20	
						21	
						22	
							B 250 R I + R 120
							B 250 R I + R 100
							B 250 R + R 120
							B 250 R + R 100
							B 200 R + R 90
							B 200 R + R 75
							B 150 R Adv + R 90
							B 150 R Adv + R 75
							B 150 R + R 90
							B 150 R + R 75
							B 90 R (конфиг.) / B 90 R Adv Dose Bp Pack / B 90 R Adv Dose Bp
							B 90 R Adv Bp Pack / B 90 R Adv Bp / B 90 R Classic Bp Pack
							B 90 R Classic Bp
							B 95 RS + R 75
							B 95 RS + R 65
							BR 55/40 RS Bp Pack / BR 55/40 RS Bp
							B 120 W + R 90
							B 120 W + R 75
							B 80 W Bp + R 75
							B 80 W Bp + R 65
							B 60 W Ep + R 55
							B 60 C Classic + R 55
							B 60 W Bp + R 65
							B 60 W Bp + R 55
							B 40 W Bp + R 55
							B 40 W Bp + R 45
							B 40 C Bp + R 55
							B 40 C Bp + R 45
							B 40 C Bp Classic + R 55
							B 40 C Bp Classic + R 45
							B 40 C Ep + R 55
							B 40 C Ep + R 45
							BR 45/22 C Bp Pack
							BR 35/12 C Bp Pack
							BR 40/10 C I Adv / BR 40/10 C Adv
							BR 30/4 C Bp Pack
							BR 30/4 C Adv
							BR 30/4 C
							BR 30/4 C + MF
							BRS 40/1000 C

	№ для заказа	Жесткость / тип щетки	Длина	Диаметр	Цвет	Описание	
Цилиндрические щетки из микроволокна							
Цилиндрическая щетка из микроволокна	23	4.762-453.0	микровол.	300 мм	60 мм	св.-зел.	Уникальная щетка, сочетающая превосходные очищающие свойства микроволокон с преимуществами технологии цилиндрических щеток. В сборе.
	24	4.037-040.0	микровол.	350 мм	96 мм	св.-зел.	Уникальная щетка, сочетающая превосходные очищающие свойства микроволокон с преимуществами технологии цилиндрических щеток. В сочетании с валом для крепления падов 4.762-009.0.
	25	4.037-066.0	микровол.	350 мм	96 мм	св.-зел.	Уникальная щетка, сочетающая превосходные очищающие свойства микроволокон с преимуществами технологии цилиндрических щеток. Устанавливается без вала для крепления падов.
	26	4.114-004.0	микровол.	400 мм	96 мм	св.-зел.	Уникальная щетка, сочетающая превосходные очищающие свойства микроволокон с преимуществами технологии цилиндрических щеток. В сочетании с валом для крепления падов 4.762-228.0.
	27	4.037-093.0	микровол.	450 мм	96 мм	св.-зел.	Уникальная щетка, сочетающая превосходные очищающие свойства микроволокон с преимуществами технологии цилиндрических щеток. Устанавливается без вала для крепления падов.
	28	4.114-009.0	микровол.	450 мм	96 мм	св.-зел.	Уникальная щетка, сочетающая превосходные очищающие свойства микроволокон с преимуществами технологии цилиндрических щеток. В сочетании с валом для крепления падов 4.762-413.0.
	29	4.114-010.0	микровол.	550 мм	96 мм	св.-зел.	Уникальная щетка, сочетающая превосходные очищающие свойства микроволокон с преимуществами технологии цилиндрических щеток. Используется в сочетании с валом для крепления падов 4.762-415.0.
	30	4.114-005.0	микровол.	532 мм	105 мм	св.-зел.	Уникальная щетка, сочетающая превосходные очищающие свойства микроволокон с преимуществами технологии цилиндрических щеток. Используется в сочетании с валом для крепления падов 4.762-432.0. Подходит к R 55.
	31	4.114-006.0	микровол.	638 мм	105 мм	св.-зел.	Уникальная щетка, сочетающая превосходные очищающие свойства микроволокон с преимуществами технологии цилиндрических щеток. Используется в сочетании с валом для крепления падов 4.762-433.0. Подходит к R 65.
	32	4.114-007.0	микровол.	700 мм	105 мм	св.-зел.	Уникальная щетка, сочетающая превосходные очищающие свойства микроволокон с преимуществами технологии цилиндрических щеток. Используется в сочетании с валом для крепления падов 4.762-434.0. Подходит к R 75.
	33	4.114-008.0	микровол.	800 мм	105 мм	св.-зел.	Используется в сочетании с валом для крепления падов 4.762-435.0. Подходит к R 90.

■ входит в комплект поставки □ опция Другие принадлежности Kärcher представлены на последующих страницах.

ДИСКОВЫЕ ЩЕТКИ



Цветовая маркировка облегчает выбор дисковых щеток: чем темнее щетина, тем она жестче.

		№ для заказа	Жесткость / тип щетки	Диаметр	Цвет	Кол-во	Описание
Дисковые щетки							
Дисковая щетка	1	4.905-002.0	средн.	550 мм	красный	1 шт.	Для любых напольных покрытий.
	2	4.905-007.0	мягк.	550 мм	натур.	1 шт.	На основе натуральных волокон, для химической чистки и полировки.
	3	4.905-008.0	оч. мягк.	550 мм	белый	1 шт.	Для очистки чувствительных напольных покрытий и полировки.
	4	4.905-009.0	жестк.	550 мм	черный	1 шт.	Для общей чистки и устранения сильных загрязнений (только с нечувствительных напольных покрытий).
	5	6.670-128.0	мягк.	280 мм		1 шт.	Для очистки и полировки чувствительных напольных покрытий.
	6	6.670-127.0	средн.	280 мм	красный	1 шт.	Для решения всех обычных задач уборки (в т. ч. чувствительных напольных покрытий).
	7	6.907-154.0	оч. мягк.	385 мм	белый	1 шт.	Для очистки чувствительных напольных покрытий и полировки.
	8	6.907-153.0	мягк.	385 мм	натур.	1 шт.	На основе натуральных волокон, для химической чистки и полировки.
	9	6.907-151.0	средн.	385 мм	красный	1 шт.	Для решения всех обычных задач уборки.
	10	6.907-152.0	жестк.	385 мм	черный	1 шт.	Для общей чистки и устранения сильных загрязнений (только с нечувствительных напольных покрытий).
	11	4.905-024.0	оч. мягк.	430 мм	белый	1 шт.	Для очистки чувствительных напольных покрытий и полировки. Подходит к D 43.
	12	4.905-023.0	мягк.	430 мм	натур.	1 шт.	На основе натуральных волокон, для химической чистки и полировки. Подходит к D 43.
	13	4.905-022.0	средн.	430 мм	красный	1 шт.	Для решения всех обычных задач уборки любых полов. Стандартная для D 43.
	14	4.905-025.0	жестк.	430 мм	черный	1 шт.	Для общей чистки и устранения сильных загрязнений (только с нечувствительных напольных покрытий). Подходит к D 43.
	15	4.905-028.0	оч. мягк.	510 мм	белый	1 шт.	Для очистки чувствительных напольных покрытий и полировки. Подходит к D 51.
	16	4.905-027.0	мягк.	510 мм	натур.	1 шт.	На основе натуральных волокон, для химической чистки и полировки. Подходит к D 51.
	17	4.905-026.0	средн.	510 мм	красный	1 шт.	Для решения всех обычных задач уборки любых полов. Стандартная для D 51.
	18	4.905-029.0	жестк.	510 мм	черный	1 шт.	Для общей чистки и устранения сильных загрязнений (только с нечувствительных напольных покрытий). Подходит к D 51.
	19	4.905-015.0	оч. мягк.	300 мм	белый	1 шт.	Для очистки чувствительных напольных покрытий и полировки. Подходит к D 55.
	20	4.905-016.0	мягк.	300 мм	натур.	1 шт.	На основе натуральных волокон, для химической чистки и полировки. Подходит к D 55.

■ входит в комплект поставки □ опция Другие принадлежности Kärcher представлены на последующих страницах.

1																				
2																				
3																				
4																				
5																				
6																				
7																				
8																				
9																				
10																				
11																				
12																				
13																				
14																				
15																				
16																				
17																				
18																				
19																				
20																				

B 300 R I D / B 300 R I LPG
B 250 R I + D 100
B 250 R + D 100
B 200 R + D 90
B 200 R + D 75
B 150 R Adv + D 90
B 150 R Adv + D 75
B 150 R + D 90
B 150 R + D 75
B 90 R (конфиг.) / B 90 R Adv Dose Bp Pack / B 90 R Adv Dose Bp
B 90 R Adv Bp Pack / B 90 R Adv Bp / B 90 R Classic Bp Pack
B 90 R Classic Bp
BD 50/70 R Bp Pack Classic / BD 50/70 R Bp Classic
B 95 RS + D 65 R
BD 50/40 RS Bp Pack / BD 50/40 RS Bp
B 120 W + D 90
B 120 W + D 75
B 120 W + D 110
B 80 W Bp + D 75
B 80 W Bp + D 65
B 60 W Ep + D 51
B 60 C Classic + D 51
B 60 W Bp + D 65
B 60 W Bp + D 55
B 40 W Bp + D 51
B 40 W Bp + D 43
B 40 C Bp + D 51
B 40 C Bp + D 43
B 40 C Bp Classic + D 51
B 40 C Bp Classic + D 43
B 40 C Ep + D 51
B 40 C Ep + D 43
BD 50/50 C Bp Pack Classic / BD 50/50 C Bp Classic / BD 50/60 C Ep Classic
BD 43/25 C Bp Pack / BD 43/25 C Bp / BD 43/35 C Ep
BD 38/12 C Bp Pack
BD 30/4 C Bp Pack

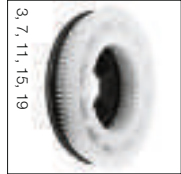

		№ для заказа	Жесткость / тип щетки	Диаметр	Цвет	Кол-во	Описание
Дисковая щетка	21	4.905-014.0	средн.	300 мм	красный	1 шт.	Для любых напольных покрытий. Для решения всех обычных задач уборки. Стандартная для D 55.
	22	4.905-017.0	жестк.	300 мм	черный	1 шт.	Для общей чистки и устранения сильных загрязнений (только с нечувствительных напольных покрытий). Подходит к D 55.
	23	4.905-011.0	оч. мягк.	355 мм	белый	1 шт.	Для очистки чувствительных напольных покрытий и полировки. Подходит к D 65.
	24	4.905-012.0	мягк.	355 мм	натур.	1 шт.	На основе натуральных волокон, для химической чистки и полировки. Подходит к D 65.
	25	4.905-010.0	средн.	355 мм	красный	1 шт.	Для решения всех обычных задач уборки. Стандартная для D 65.
	26	4.905-013.0	жестк.	355 мм	черный	1 шт.	Для общей чистки и устранения сильных загрязнений (только с нечувствительных напольных покрытий). Подходят к D 65.
	27	4.905-019.0	оч. мягк.	385 мм	белый	1 шт.	Для очистки чувствительных напольных покрытий и полировки. Подходит к D 75.
	28	4.905-020.0	мягк.	385 мм	натур.	1 шт.	На основе натуральных волокон, для химической чистки и полировки. Подходит к D 75.
	29	4.905-018.0	средн.	385 мм	красный	1 шт.	Для любых напольных покрытий. Для решения всех обычных задач уборки. Стандартная для D 75.
	30	4.905-021.0	жестк.	385 мм	черный	1 шт.	Для общей чистки и устранения сильных загрязнений (только с нечувствительных напольных покрытий). Подходят к D 75.
	31	8.628-387.0	оч. мягк.	508 мм	белый	1 шт.	Для полировки.
	32	8.600-043.0	мягк.	508 мм	черный	1 шт.	Для очистки чувствительных напольных покрытий и полировки.
	33	8.600-042.0	средн.	508 мм	синий	1 шт.	Для решения всех обычных задач уборки.
	34	4.905-005.0	оч. мягк.	450 мм	белый	1 шт.	Для очистки чувствительных напольных покрытий и полировки.
	35	4.905-004.0	мягк.	450 мм	натур.	1 шт.	На основе натуральных волокон, для химической чистки и полировки.
	36	4.905-003.0	средн.	450 мм	красный	1 шт.	Для любых напольных покрытий. Для решения всех обычных задач уборки.
	37	4.905-006.0	жестк.	450 мм	черный	1 шт.	Для общей чистки и устранения сильных загрязнений (только с нечувствительных напольных покрытий).
	38	6.680-338.0	средн.	300 мм	черный	1 шт.	Стандартная дисковая щетка для бокового поломоечного агрегата машины В 300 RI. Подходит для любых напольных покрытий.
	39	6.680-339.0	оч. жестк.	300 мм	черный	1 шт.	Жесткая дисковая щетка для бокового поломоечного агрегата машины В 300 RI. Для удаления сильных загрязнений с нечувствительных напольных покрытий.

■ входит в комплект поставки □ опция Другие принадлежности Kärcher представлены на последующих страницах.

ПАДЫ



Дисковые пады прекрасно зарекомендовали себя в поломойно-всасывающих машинах, особенно при очистке гладких поверхностей. Область применения пада определяется по его цвету. Для очистки керамогранита оптимально подходят пады из микроволокна.

		№ для заказа	Жесткость / тип щетки	Диаметр	Цвет	Кол-во	Описание
Приводные диски для падов							
Приводной диск для падов	1	4.762-416.0		530 мм		1 шт.	Для очистки падами. С быстросействующей муфтой и центрирующим замком.
	2	6.670-129.0		270 мм		1 шт.	Приводной диск для установки пада.
	3	6.907-150.0		355 мм		1 шт.	Для очистки падами. С быстросействующей муфтой и центрирующим замком.
	4	4.762-533.0		403 мм		1 шт.	Для очистки падами. С быстросействующей муфтой и центрирующим замком. Подходит к D 43.
	5	4.762-534.0		479 мм		1 шт.	Для очистки падами. С быстросействующей муфтой и центрирующим замком. Подходит к D 51.
	6	4.762-445.0		280 мм		1 шт.	Для очистки падами. С быстросействующей муфтой и центрирующим замком. Подходит к D 55.
	7	4.762-446.0		335 мм		1 шт.	Для очистки падами. С быстросействующей муфтой и центрирующим замком. Подходит к D 65.
	8	4.762-447.0		375 мм		1 шт.	Для очистки падами. С быстросействующей муфтой и центрирующим замком. Подходит к D 75.
	9	8.600-041.0		508 мм		1 шт.	Для очистки падами. С быстросействующей муфтой, панелью с зацепками и центрирующим замком.
	10	4.762-493.0		445 мм		1 шт.	Для очистки падами. С быстросействующей муфтой и центрирующим замком. Подходит к D 90.

опция Другие принадлежности Kärcher представлены на последующих страницах.

		№ для заказа	Жесткость / тип щетки	Диаметр	Цвет	Кол-во	Описание
Пады							
Пады	11	6.369-015.0	жестк.	533 мм	черный	5 шт.	Для общей чистки и устранения стойких загрязнений.
	12	6.369-016.0	ср. жестк.	533 мм	зеленый	5 шт.	Для общей чистки и уборки сильно загрязненных полов.
	13	6.369-017.0	ср. мягк.	533 мм	красный	5 шт.	Для уборки и химической чистки любых полов.
Лента для сбора крупного мусора	14	8.637-592.0					Лента из нетканого материала шириной 10 см и длиной 38 м с перфорацией для разделения на отдельные полоски. Полоска закрепляется в передней части пада для сбора волос, нитей и т. п.
Пады	15	8.637-944.0	мягк.	635 мм	белый	5 шт.	Чистящий пад белого цвета с ламелями, кромки которых повышают эффективность очистки.
	16	6.369-003.0	ср. мягк.	356 мм	красный	5 шт.	Для уборки и химической чистки любых полов.
	17	6.369-002.0	ср. жестк.	356 мм	зеленый	5 шт.	Для общей чистки и уборки сильно загрязненных полов.
	18	6.369-001.0	жестк.	356 мм	черный	5 шт.	Для общей чистки и устранения стойких загрязнений.
	19	6.369-791.0	ср. мягк.	381 мм	красный	5 шт.	Для уборки и химической чистки любых полов.
	20	6.369-790.0	ср. жестк.	381 мм	зеленый	5 шт.	Для общей чистки и уборки сильно загрязненных полов.
	21	6.369-789.0	жестк.	381 мм	черный	5 шт.	Для общей чистки и устранения стойких загрязнений.
	22	6.369-469.0	оч. мягк.	432 мм	белый	5 шт.	Неабразивные, для полировки полов.
	23	6.371-149.0	мягк.	432 мм	беж. / нат.	5 шт.	С натуральной щетиной, для полировки. Хорошо удаляют следы каблучков.
	24	6.371-081.0	мягк.	432 мм	бежевый	5 шт.	Малой абразивности, для полировки полов.
	25	6.369-470.0	ср. мягк.	432 мм	красный	5 шт.	Для уборки и химической чистки любых полов.
	26	6.369-472.0	ср. жестк.	432 мм	зеленый	5 шт.	Для общей чистки и уборки сильно загрязненных полов.
	27	6.369-473.0	жестк.	432 мм	черный	5 шт.	Для общей чистки и устранения стойких загрязнений.
	28	6.371-146.0	мягк.	500 мм	беж. / нат.	5 шт.	С натуральной щетиной, для полировки. Хорошо удаляют следы каблучков.
	29	6.369-468.0	мягк.	508 мм	бежевый	5 шт.	Малой абразивности, для полировки полов.
	30	6.369-079.0	ср. мягк.	508 мм	красный	5 шт.	Для уборки и химической чистки любых полов.

■ входит в комплект поставки □ опция Другие принадлежности Kärcher представлены на последующих страницах.

		№ для заказа	Жесткость / тип щетки	Диаметр	Цвет	Кол-во	Описание
Пады	31	6.369-078.0	ср. жестк.	508 мм	зеленый	5 шт.	Для общей чистки и уборки сильно загрязненных полов.
	32	6.369-077.0	жестк.	508 мм	черный	5 шт.	Для общей чистки и устранения стойких загрязнений.
	33	6.371-153.0	ср. мягк.	280 мм	красный	5 шт.	Для уборки и химической чистки любых полов. Подходят к D 55.
	34	6.371-154.0	ср. жестк.	280 мм	зеленый	5 шт.	Для общей чистки и уборки сильно загрязненных полов. Подходят к D 55.
	35	6.371-155.0	жестк.	280 мм	черный	5 шт.	Для общей чистки и устранения стойких загрязнений. Подходят к D 55.
	36	6.371-000.0	ср. мягк.	650 мм	красный	5 шт.	Для очистки любых полов при помощи головки S 65.
	37	4.642-025.0	жестк.	650 мм	коричн.	5 шт.	Для удаления защитных слоев при помощи головки S 65, с «липучкой» для фиксации.
	38	6.371-320.0	мягк.	508 мм	белый	5 шт.	Неабразивные, для полировки полов. Подходят к D 51.
	39	6.369-024.0	ср. мягк.	457 мм	красный	5 шт.	Для уборки и химической чистки любых полов. Подходят к D 90.
	40	6.369-023.0	ср. жестк.	457 мм	зеленый	5 шт.	Для общей чистки и уборки сильно загрязненных полов. Подходят к D 90.
	41	6.369-022.0	жестк.	457 мм	черный	5 шт.	Для общей чистки и устранения стойких загрязнений. Подходят к D 90.

опция Другие принадлежности Kärcher представлены на последующих страницах.

31		<input type="checkbox"/>	<input type="checkbox"/>	B 250 R I + D 100
32		<input type="checkbox"/>	<input type="checkbox"/>	B 250 R + D 100
33				B 200 R + D 90
34				B 200 R + D 75
35				B 150 R Adv + D 90
36				B 150 R Adv + D 75
37				B 150 R + D 90
38				B 150 R + D 75
39				B 90 R (конфиг.) / B 90 R Adv Dose Bp Pack / B 90 R Adv Dose Bp
40				B 90 R Adv Bp Pack / B 90 R Adv Bp / B 90 R Classic Bp Pack
41				B 90 R Classic Bp
				BD 50/70 R Bp Pack Classic / BD 50/70 R Bp Classic
				B 95 RS + D 65 R
				BD 50/40 RS Bp Pack / BD 50/40 RS Bp
				B 120 W + D 90
				B 120 W + D 75
				B 120 W + D 110
				B 80 W Bp + D 75
				B 80 W Bp + D 65
				B 80 W Bp + S 65
				B 60 W Ep + D 51
				B 60 C Classic + D 51
				B 60 W Bp + D 65
				B 60 W Bp + D 55
				B 60 W Bp + S 65
				B 40 W Bp + D 51
				B 40 W Bp + D 43
				B 40 C Bp + D 51
				B 40 C Bp + D 43
				B 40 C Bp Classic + D 51
				B 40 C Bp Classic + D 43
				B 40 C Ep + D 51
				B 40 C Ep + D 43
				BD 50/50 C Bp Pack Classic / BD 50/50 C Bp Classic / BD 50/60 C Ep Classic
				BD 43/25 C Bp Pack / BD 43/25 C Bp / BD 43/35 C Ep
				BD 38/12 C Bp Pack
				BD 30/4 C Bp Pack
				B 60/10 C

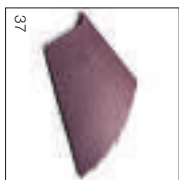
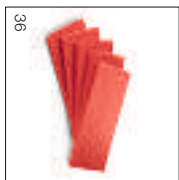

		№ для заказа	Жесткость / тип щетки	Диаметр	Цвет	Кол-во	Описание
Алмазные пады							
Алмазные пады	42	6.371-250.0	груб.	356 мм	белый	5 шт.	Для предварительной очистки / улучшения внешнего вида. Удаляют небольшие царапины, придают шелковисто-матовый блеск. Подготавливают поверхность к обработке желтыми падами.
	43	6.371-252.0	груб.	385 мм	белый	5 шт.	
	44	6.371-256.0	груб.	432 мм	белый	5 шт.	
	45	6.371-260.0	груб.	508 мм	белый	5 шт.	
	46	6.371-246.0	груб.	280 мм	белый	5 шт.	
	47	6.371-258.0	груб.	457 мм	белый	5 шт.	Для предварительной очистки / улучшения внешнего вида. Удаляют мелкие царапины, повышают блеск. Подготавливают поверхность к обработке зелеными алмазными падами.
	48	6.371-251.0	средн.	356 мм	желтый	5 шт.	
	49	6.371-253.0	средн.	385 мм	желтый	5 шт.	
	50	6.371-257.0	средн.	432 мм	желтый	5 шт.	
	51	6.371-261.0	средн.	508 мм	желтый	5 шт.	
	52	6.371-247.0	средн.	280 мм	желтый	5 шт.	
	53	6.371-259.0	средн.	457 мм	желтый	5 шт.	
	54	6.371-235.0	тонк.	356 мм	зеленый	5 шт.	
	55	6.371-236.0	тонк.	385 мм	зеленый	5 шт.	
	56	6.371-238.0	тонк.	432 мм	зеленый	5 шт.	
	57	6.371-240.0	тонк.	508 мм	зеленый	5 шт.	
	58	6.371-233.0	тонк.	280 мм	зеленый	5 шт.	
	59	6.371-239.0	тонк.	457 мм	зеленый	5 шт.	
Пады из микролокна							
Пады из микролокна	60	6.905-060.0	микровол.	356 мм	зеленый	5 шт.	С превосходным очищающим эффектом. Тщательно очищают пористый керамогранит.
	61	6.371-271.0	микровол.	508 мм	белый	5 шт.	
	62	6.369-961.0	микровол.	533 мм	белый	5 шт.	С превосходным очищающим эффектом. Тщательно очищают пористый керамогранит. Подходят к D 90.
	63	6.369-960.0	микровол.	457 мм	белый	5 шт.	
	64	6.371-078.0	микровол.	381 мм	белый	5 шт.	С превосходным очищающим эффектом. Тщательно очищают пористый керамогранит.
	65	6.369-959.0	микровол.	356 мм	белый	5 шт.	
	66	6.369-120.0	микровол.	280 мм	белый	5 шт.	
	67	6.905-526.0	микровол.	410 мм	белый	5 шт.	

опция Другие принадлежности Kärcher представлены на последующих страницах.

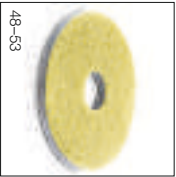

	B 250 R I + D 100
	B 250 R + D 100
	B 200 R + D 90
	B 200 R + D 75
	B 150 R Adv + D 90
	B 150 R Adv + D 75
	B 150 R + D 90
	B 150 R + D 75
	B 90 R (конфиг.) / B 90 R Adv Dose Bp Pack / B 90 R Adv Dose Bp
	B 90 R Adv Bp Pack / B 90 R Adv Bp / B 90 R Classic Bp Pack
	B 90 R Classic Bp
	BD 50/70 R Bp Pack Classic / BD 50/70 R Bp Classic
	B 95 RS + D 65 R
	BD 50/40 RS Bp Pack / BD 50/40 RS Bp
	B 120 W + D 90
	B 120 W + D 75
	B 120 W + D 110
	B 80 W Bp + D 75
	B 80 W Bp + D 65
	B 80 W Bp + S 65
	B 60 W Ep + D 51
	B 60 C Classic + D 51
	B 60 W Bp + D 65
	B 60 W Bp + D 55
	B 60 W Bp + S 65
	B 40 W Bp + D 51
	B 40 W Bp + D 43
	B 40 C Bp + D 51
	B 40 C Bp + D 43
	B 40 C Bp Classic + D 51
	B 40 C Bp Classic + D 43
	B 40 C Ep + D 51
	B 40 C Ep + D 43
	BD 50/50 C Bp Pack Classic / BD 50/50 C Bp Classic / BD 50/60 C Ep Classic
	BD 43/25 C Bp Pack / BD 43/25 C Bp / BD 43/35 C Ep
	BD 38/12 C Bp Pack
	BD 30/4 C Bp Pack
	B 60/10 C
42	
43	
44	
45	<input type="checkbox"/>
46	
47	<input type="checkbox"/>
48	
49	
50	
51	<input type="checkbox"/>
52	
53	<input type="checkbox"/>
54	
55	
56	<input type="checkbox"/>
57	
58	
59	<input type="checkbox"/>
60	<input type="checkbox"/>
61	<input type="checkbox"/>
62	
63	<input type="checkbox"/>
64	<input type="checkbox"/>
65	<input type="checkbox"/>
66	<input type="checkbox"/>
67	<input type="checkbox"/>

ВСАСЫВАЮЩИЕ БАЛКИ И УПЛОТНИТЕЛЬНЫЕ ПОЛОСЫ



Kärcher предлагает прямые и изогнутые всасывающие балки, серийно оснащаемые ребристыми уплотнительными полосами. Кроме того, имеются уплотнительные полосы для уборки особенно чувствительных или очень шероховатых напольных покрытий.

		№ для заказа	Длина	Цвет	Кол-во	Описание
Всасывающие балки в сборе						
V-образная всасывающая балка	1	4.777-082.0 ■	1400 мм	прозрачн.	1 шт.	Подходящая к машинам типа В 250 всасывающая балка V-образной формы длиной 1400 мм. Специальная форма всасывающего патрубка обеспечивает улучшенный сбор влаги.
	2	4.777-085.0 ■	1200 мм	прозрачн.	1 шт.	Разработанная специально для машин типа В 250 всасывающая балка V-образной формы длиной 1200 мм. С маслостойкими уплотнительными полосами из прозрачного полиуретана, превосходно скользящими по полу.
	3	4.777-078.0 ■	1200 мм	прозрачн.	1 шт.	Всасывающая балка V-образной формы длиной 1200 мм с регулируемыми опорными роликами. С ребристыми маслостойкими уплотнительными полосами из прочного полиуретана для обработки всех распространенных напольных покрытий. Превосходно скользит по полам со швами.
	4	4.777-081.0 ■	1100 мм	прозрачн.	1 шт.	Снабженная регулируемыми опорными роликами и уровнем для точной настройки всасывающая балка V-образной формы длиной 1100 мм. С прочными маслостойкими уплотнительными полосами из прозрачного полиуретана.
	5	4.777-079.0 ■	900 мм	прозрачн.	1 шт.	Всасывающая балка V-образной формы длиной 900 мм с уплотнительными полосами из масло- и износостойкого полиуретана. С уровнем для точной настройки.
	6	4.777-080.0 ■	1000 мм	прозрачн.	1 шт.	Подходящая для уборки любых полов и прекрасно скользящая по швам всасывающая балка V-образной формы длиной 1000 мм с уплотнительными полосами из износостойкого полиуретана.
Всасывающая балка	7	4.777-008.0	300 мм	синий	1 шт.	Прямая, маслостойкая.
	8	4.777-324.0	300 мм	серый	1 шт.	Для устранения масляно-жировых загрязнений (например, на кухнях или в мастерских).
	9	4.777-323.0	435 мм	синий	1 шт.	Прямая, стандартная.
	10	4.777-322.0	435 мм	серый	1 шт.	Прямая, маслостойкая.
	11	4.777-406.0	850 мм	синий	1 шт.	Прямая, без опорных роликов. С уплотнительными полосами из мягкого натурального каучука.
	12	4.777-401.0	850 мм	прозрачн.	1 шт.	Прямая, с опорными роликами. С маслостойкими уплотнительными полосами из прозрачного полиуретана.
	13	4.777-416.0	850 мм	синий	1 шт.	Изогнутая, без опорных роликов. С уплотнительными полосами из мягкого натурального каучука.
	14	4.777-411.0	850 мм	прозрачн.	1 шт.	Изогнутая, с опорными роликами. С маслостойкими уплотнительными полосами из прозрачного полиуретана.
	15	4.777-402.0	940 мм	прозрачн.	1 шт.	Прямая, с опорными роликами. С маслостойкими уплотнительными полосами из прозрачного полиуретана.
	16	4.777-412.0	940 мм	прозрачн.	1 шт.	Изогнутая, с опорными роликами. С маслостойкими уплотнительными полосами из прозрачного полиуретана.
	17	8.633-816.0	691 мм	прозрачн.	1 шт.	Изогнутая, с опорными роликами. С маслостойкими уплотнительными полосами из прозрачного полиуретана.
	18	8.633-666.0	716 мм	прозрачн.	1 шт.	Изогнутая, с опорными роликами. С маслостойкими уплотнительными полосами из прозрачного полиуретана.

■ НОВИНКА ■ входит в комплект поставки □ опция Другие принадлежности Kärcher представлены на последующих страницах.

		№ для заказа	Длина	Цвет	Кол-во	Описание
Всасывающая балка	19	4.777-403.0	1060 мм	прозрачн.	1 шт.	Прямая, с опорными роликами. С маслостойкими уплотнительными полосами из прозрачного полиуретана.
	20	4.777-413.0	1060 мм	прозрачн.	1 шт.	Изогнутая, с опорными роликами. С маслостойкими уплотнительными полосами из прозрачного полиуретана.
	21	4.777-002.0	1160 мм	прозрачн.	1 шт.	Всасывающая балка специальной закругленной формы с очень большим диапазоном отклонения. С долговечными уплотнительными полосами из прозрачного маслостойкого полиуретана. С опорными роликами.
	22	4.777-404.0	1180 мм	прозрачн.	1 шт.	Прямая, с опорными роликами. С маслостойкими уплотнительными полосами из прозрачного полиуретана.
	23	4.777-414.0	1160 мм	прозрачн.	1 шт.	Изогнутая, с опорными роликами. С маслостойкими уплотнительными полосами из прозрачного полиуретана.
	24	4.777-415.0	1400 мм	прозрачн.	1 шт.	
	25	4.777-405.0	1420 мм	прозрачн.	1 шт.	Прямая, с опорными роликами. С маслостойкими уплотнительными полосами из прозрачного полиуретана.
Уплотнительные полосы для всасывающих балок						
Уплотнительные полосы	26	6.680-372.0 ■			4 предм.	Комплект из 4 предметов, включающий переднюю и заднюю уплотнительные полосы (стандартный комплект для комбинированной подметально-поломоечной машины В 300 R I).
	27	6.680-373.0 ■			4 предм.	Комплект из 4 предметов, включающий переднюю и заднюю уплотнительные полосы из масло- и износостойкого полиуретана для комбинированной подметально-поломоечной машины В 300 R I.
Уплотнительные полосы для V-образных всасывающих балок	28	6.273-026.0 ■	1542 мм	прозрачн.	2 предм.	Комплект из передней и задней уплотнительных полос для V-образной всасывающей балки длиной 1400 мм. Передняя полоса допускает 2-кратное, а задняя – 4-кратное применение. Изготовлены из полиуретана.
	29	6.273-016.0 ■	1334 мм	прозрачн.	2 предм.	Комплект ребристых уплотнительных полос для очистки любых распространенных напольных покрытий. Из долговечного маслостойкого прозрачного полиуретана. Специально для V-образной всасывающей балки длиной 1200 мм.
	30	6.273-025.0 ■	1222 мм	прозрачн.	2 предм.	Комплект ребристых уплотнительных полос из прочного прозрачного полиуретана для V-образной всасывающей балки длиной 1100 мм. Полосы прекрасно скользят по любым полам.
	31	6.273-023.0 ■	1010 мм	прозрачн.	2 предм.	Комплект ребристых уплотнительных полос для V-образной всасывающей балки длиной 900 мм. Полосы из масло- и износостойкого полиуретана подходят для уборки любых полов.
	32	6.273-024.0 ■	1116 мм	прозрачн.	2 предм.	Комплект ребристых уплотнительных полос для V-образной всасывающей балки длиной 1000 мм, подходящих для уборки любых полов. Высококачественные полосы из долговечного маслостойкого полиуретана.

■ НОВИНКА ■ входит в комплект поставки □ опция Другие принадлежности Kärcher представлены на последующих страницах.

		№ для заказа	Длина	Цвет	Кол-во	Описание
Уплотнительные полосы	33	8.640-378.0	1010 мм		2 предм.	С прорезями, из натурального каучука.
	34	6.273-000.0	1300 мм	прозрачн.	2 предм.	Комплект стандартных ребристых уплотнительных полос для очистки любых распространенных напольных покрытий. Из прозрачного маслостойкого полиуретана. Длинной 1300 мм, специально для установки в изогнутые всасывающие балки.
	35	6.273-011.0	1300 мм	прозрачн.	2 предм.	Комплект высококачественных сплошных уплотнительных полос для уборки структурированных напольных покрытий. Из прозрачного маслостойкого полиуретана. Длинной 1300 мм, специально для установки в изогнутые всасывающие балки.
	36	6.273-014.0	1300 мм	прозрачн.	2 предм.	Комплект уплотнительных полос с прорезями для бережной очистки чувствительных напольных покрытий. Из масло- и износостойкого полиуретана. Длинной 1300 мм, специально для установки в изогнутые всасывающие балки.
	37	4.037-094.0	560 мм	прозрачн.	2 предм.	С прорезями, маслостойкие, из полиуретана.
	38	4.037-059.0	690 мм	прозрачн.	2 предм.	Долговечные, из износо- и маслостойкого полиуретана.
	39	6.670-234.0		прозрачн.	2 предм.	Комплект из передней и задней уплотнительных полос, разработанный специально для компактной поломойно-всасывающей машины BD 30/4 C. Полосы из долговечного маслостойкого полиуретана.
	40	8.637-945.0	790 мм	белый	1 шт.	Долговечная, из износо- и маслостойкого полиуретана.
	41	8.637-590.0	790 мм	красный	1 шт.	
	42	6.273-302.0	435 мм	синий	10 шт.	Резиновые уплотнительные полосы для всасывающей балки 4.777-323.0.
	43	4.037-035.0	450 мм	прозрачн.	2 предм.	С прорезями, маслостойкие, из полиуретана.
	44	6.273-207.0	890 мм	прозрачн.	2 предм.	Стандартные, ребристые, маслостойкие.
	45	6.273-229.0	890 мм	прозрачн.	2 предм.	С прорезями, маслостойкие, из полиуретана, для чувствительных напольных покрытий.
	46	6.273-213.0	890 мм	синий	2 предм.	Стандартные, ребристые, из натурального каучука.
	47	6.273-290.0	890 мм	прозрачн.	2 предм.	Сплошные, маслостойкие, для структурированных напольных покрытий.
	48	6.273-208.0	960 мм	прозрачн.	2 предм.	Стандартные, ребристые, маслостойкие.
	49	6.273-205.0	960 мм	прозрачн.	2 предм.	С прорезями, маслостойкие, для чувствительных напольных покрытий.
	50	6.273-214.0	960 мм	синий	2 предм.	Ребристые, из натурального каучука.
51	6.273-291.0	960 мм	прозрачн.	2 предм.	Сплошные, маслостойкие, для структурированных напольных покрытий.	
52	8.634-669.0	1010 мм	прозрачн.	2 предм.	Маслостойкие, с прорезями, из полиуретана.	

■ входит в комплект поставки опция Другие принадлежности Kärcher представлены на последующих страницах.

		№ для заказа	Длина	Цвет	Кол-во	Описание
Уплотнительные полосы	53	6.273-294.0	870 мм	прозрачн.	2 предм.	Стандартные, ребристые, маслостойкие.
	54	6.273-206.0	1080 мм	прозрачн.	2 предм.	С прорезями, маслостойкие.
	55	6.273-209.0	1080 мм	прозрачн.	2 предм.	Стандартные, ребристые, маслостойкие.
	56	6.273-215.0	1080 мм	синий	2 предм.	Ребристые, из натурального каучука.
	57	6.273-293.0	1080 мм	прозрачн.	2 предм.	Сплошные, маслостойкие, для структурированных напольных покрытий.
	58	6.273-252.0	1210 мм	прозрачн.	2 предм.	Стандартные, ребристые, маслостойкие.
	59	6.273-296.0	1210 мм	прозрачн.	2 предм.	Сплошные, маслостойкие, для структурированных напольных покрытий.
	60	6.273-340.0	1210 мм	прозрачн.	2 предм.	С прорезями, маслостойкие, из полиуретана, для чувствительных напольных покрытий.
	61	6.273-210.0	1440 мм	прозрачн.	2 предм.	Стандартные, ребристые, маслостойкие.
	62	6.273-216.0	1440 мм	прозрачн.	2 предм.	С прорезями, маслостойкие.
63	6.273-295.0	1440 мм	прозрачн.	2 предм.	Сплошные, маслостойкие, для структурированных напольных покрытий.	

■ входит в комплект поставки □ опция Другие принадлежности Kärcher представлены на последующих страницах.

ПРОЧИЕ ПРИНАДЛЕЖНОСТИ

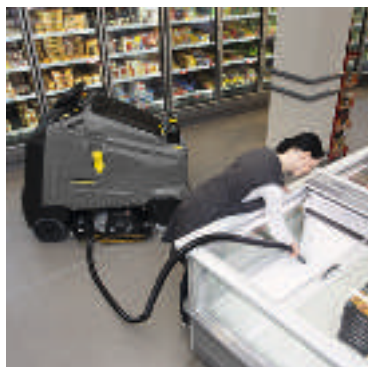

Специальные принадлежности значительно расширяют функциональные возможности наших поломойно-всасывающих машин.

		№ для заказа	Длина	Цвет	Кол-во	Описание
Прочие принадлежности						
Монтажный комплект ecolzero	1	5.388-133.0 ■			1 шт.	Инициатива ecolzero направлена на уборку без влияния на климат: в целях компенсации эквивалентных выбросов CO ₂ , образующихся в процессе эксплуатации машины, мы поддерживаем реализуемые по всему миру проекты по защите климата.
Фильтр для бака для грязной воды	2	6.414-976.0			1 шт.	Подходит для В 90 R. Материал фильтра обеспечивает улучшенное прохождение воды через влажный фильтр.
Заправочный шланг	3	6.680-124.0	1,5 м		1 шт.	Шланг для удобной заливки чистой воды из любых распространенных кранов. Длина 1,5 м.
Удлинительный кабель	4	6.647-022.0	20 м		1 шт.	20 м.
Ключ для системы KIK, желтый	5	5.035-344.0		желтый	1 шт.	Желтый ключ для оператора. При помощи входящего в комплект поставки машины серого ключа может наделаться правами на выполнение определенных настроек или изменение языка отображения информации на дисплее.
Ключ для системы KIK, серый	6	5.035-348.0		серый	1 шт.	Ключ для менеджера объекта, позволяющий управлять машиной, осуществлять настройки и программировать ключи, предназначенные для операторов.
Ключ для системы KIK, белый	7	4.035-076.0		белый	1 шт.	Белый ключ с биркой для идентификации, который может быть индивидуально запрограммирован при помощи входящего в комплект поставки машины серого ключа. Заданные параметры не могут быть изменены в процессе эксплуатации машины.
Комплект ключей для системы KIK, желтых	8	4.035-408.0		желтый	5 шт.	Ключи для оператора, не позволяющие изменять базовые настройки машины.
Комплект ключей для системы KIK, белых	9	4.035-064.0		белый	5 шт.	5 белых ключей с биркой для идентификации, каждый из которых может быть индивидуально запрограммирован при помощи входящего в комплект поставки машины серого ключа. Заданные параметры не могут быть изменены в процессе эксплуатации машины.
Модуль системы «Kärcher Fleet»	10	2.643-310.0			1 шт.	Инновационное решение для профессионального управления парком уборочного оборудования. Обеспечивает связь с основным на web-технологиях порталом, позволяющим получать полную информацию об эксплуатируемой технике – составе парка, местах применения отдельных машин, их загрузке и т. д.
	11	2.643-380.0			1 шт.	
	12	2.643-348.0			1 шт.	
	13	2.643-353.0			1 шт.	
	14	4.039-268.0			1 шт.	
	15	2.643-855.0			1 шт.	

■ НОВИНКА ■ входит в комплект поставки □ опция Другие принадлежности Kärcher представлены на последующих страницах.

1	2	3	4	5	6	7	8	9	10	11	12	13	14	15
<input type="checkbox"/>	<input type="checkbox"/>	<input type="checkbox"/>	<input type="checkbox"/>	<input type="checkbox"/>	<input checked="" type="checkbox"/>	<input checked="" type="checkbox"/>	<input type="checkbox"/>	<input type="checkbox"/>	<input type="checkbox"/>	<input type="checkbox"/>	<input type="checkbox"/>	<input type="checkbox"/>	<input type="checkbox"/>	<input type="checkbox"/>
<input type="checkbox"/>	<input type="checkbox"/>	<input type="checkbox"/>	<input type="checkbox"/>	<input type="checkbox"/>	<input checked="" type="checkbox"/>	<input checked="" type="checkbox"/>	<input type="checkbox"/>	<input type="checkbox"/>	<input type="checkbox"/>	<input type="checkbox"/>	<input type="checkbox"/>	<input type="checkbox"/>	<input type="checkbox"/>	<input type="checkbox"/>
<input type="checkbox"/>	<input type="checkbox"/>	<input type="checkbox"/>	<input type="checkbox"/>	<input type="checkbox"/>	<input checked="" type="checkbox"/>	<input checked="" type="checkbox"/>	<input type="checkbox"/>	<input type="checkbox"/>	<input type="checkbox"/>	<input type="checkbox"/>	<input type="checkbox"/>	<input type="checkbox"/>	<input type="checkbox"/>	<input type="checkbox"/>
<input type="checkbox"/>	<input type="checkbox"/>	<input type="checkbox"/>	<input type="checkbox"/>	<input type="checkbox"/>	<input checked="" type="checkbox"/>	<input checked="" type="checkbox"/>	<input type="checkbox"/>	<input type="checkbox"/>	<input type="checkbox"/>	<input type="checkbox"/>	<input type="checkbox"/>	<input type="checkbox"/>	<input type="checkbox"/>	<input type="checkbox"/>
<input type="checkbox"/>	<input type="checkbox"/>	<input type="checkbox"/>	<input type="checkbox"/>	<input type="checkbox"/>	<input checked="" type="checkbox"/>	<input checked="" type="checkbox"/>	<input type="checkbox"/>	<input type="checkbox"/>	<input type="checkbox"/>	<input type="checkbox"/>	<input type="checkbox"/>	<input type="checkbox"/>	<input type="checkbox"/>	<input type="checkbox"/>
<input type="checkbox"/>	<input type="checkbox"/>	<input type="checkbox"/>	<input type="checkbox"/>	<input type="checkbox"/>	<input checked="" type="checkbox"/>	<input checked="" type="checkbox"/>	<input type="checkbox"/>	<input type="checkbox"/>	<input type="checkbox"/>	<input type="checkbox"/>	<input type="checkbox"/>	<input type="checkbox"/>	<input type="checkbox"/>	<input type="checkbox"/>
<input type="checkbox"/>	<input type="checkbox"/>	<input type="checkbox"/>	<input type="checkbox"/>	<input type="checkbox"/>	<input checked="" type="checkbox"/>	<input checked="" type="checkbox"/>	<input type="checkbox"/>	<input type="checkbox"/>	<input type="checkbox"/>	<input type="checkbox"/>	<input type="checkbox"/>	<input type="checkbox"/>	<input type="checkbox"/>	<input type="checkbox"/>
<input type="checkbox"/>	<input type="checkbox"/>	<input type="checkbox"/>	<input type="checkbox"/>	<input type="checkbox"/>	<input checked="" type="checkbox"/>	<input checked="" type="checkbox"/>	<input type="checkbox"/>	<input type="checkbox"/>	<input type="checkbox"/>	<input type="checkbox"/>	<input type="checkbox"/>	<input type="checkbox"/>	<input type="checkbox"/>	<input type="checkbox"/>
<input type="checkbox"/>	<input type="checkbox"/>	<input type="checkbox"/>	<input type="checkbox"/>	<input type="checkbox"/>	<input checked="" type="checkbox"/>	<input checked="" type="checkbox"/>	<input type="checkbox"/>	<input type="checkbox"/>	<input type="checkbox"/>	<input type="checkbox"/>	<input type="checkbox"/>	<input type="checkbox"/>	<input type="checkbox"/>	<input type="checkbox"/>
<input type="checkbox"/>	<input type="checkbox"/>	<input type="checkbox"/>	<input type="checkbox"/>	<input type="checkbox"/>	<input checked="" type="checkbox"/>	<input checked="" type="checkbox"/>	<input type="checkbox"/>	<input type="checkbox"/>	<input type="checkbox"/>	<input type="checkbox"/>	<input type="checkbox"/>	<input type="checkbox"/>	<input type="checkbox"/>	<input type="checkbox"/>
<input type="checkbox"/>	<input type="checkbox"/>	<input type="checkbox"/>	<input type="checkbox"/>	<input type="checkbox"/>	<input checked="" type="checkbox"/>	<input checked="" type="checkbox"/>	<input type="checkbox"/>	<input type="checkbox"/>	<input type="checkbox"/>	<input type="checkbox"/>	<input type="checkbox"/>	<input type="checkbox"/>	<input type="checkbox"/>	<input type="checkbox"/>
<input type="checkbox"/>	<input type="checkbox"/>	<input type="checkbox"/>	<input type="checkbox"/>	<input type="checkbox"/>	<input checked="" type="checkbox"/>	<input checked="" type="checkbox"/>	<input type="checkbox"/>	<input type="checkbox"/>	<input type="checkbox"/>	<input type="checkbox"/>	<input type="checkbox"/>	<input type="checkbox"/>	<input type="checkbox"/>	<input type="checkbox"/>
<input type="checkbox"/>	<input type="checkbox"/>	<input type="checkbox"/>	<input type="checkbox"/>	<input type="checkbox"/>	<input checked="" type="checkbox"/>	<input checked="" type="checkbox"/>	<input type="checkbox"/>	<input type="checkbox"/>	<input type="checkbox"/>	<input type="checkbox"/>	<input type="checkbox"/>	<input type="checkbox"/>	<input type="checkbox"/>	<input type="checkbox"/>
<input type="checkbox"/>	<input type="checkbox"/>	<input type="checkbox"/>	<input type="checkbox"/>	<input type="checkbox"/>	<input checked="" type="checkbox"/>	<input checked="" type="checkbox"/>	<input type="checkbox"/>	<input type="checkbox"/>	<input type="checkbox"/>	<input type="checkbox"/>	<input type="checkbox"/>	<input type="checkbox"/>	<input type="checkbox"/>	<input type="checkbox"/>
<input type="checkbox"/>	<input type="checkbox"/>	<input type="checkbox"/>	<input type="checkbox"/>	<input type="checkbox"/>	<input checked="" type="checkbox"/>	<input checked="" type="checkbox"/>	<input type="checkbox"/>	<input type="checkbox"/>	<input type="checkbox"/>	<input type="checkbox"/>	<input type="checkbox"/>	<input type="checkbox"/>	<input type="checkbox"/>	<input type="checkbox"/>
<input type="checkbox"/>	<input type="checkbox"/>	<input type="checkbox"/>	<input type="checkbox"/>	<input type="checkbox"/>	<input checked="" type="checkbox"/>	<input checked="" type="checkbox"/>	<input type="checkbox"/>	<input type="checkbox"/>	<input type="checkbox"/>	<input type="checkbox"/>	<input type="checkbox"/>	<input type="checkbox"/>	<input type="checkbox"/>	<input type="checkbox"/>
<input type="checkbox"/>	<input type="checkbox"/>	<input type="checkbox"/>	<input type="checkbox"/>	<input type="checkbox"/>	<input checked="" type="checkbox"/>	<input checked="" type="checkbox"/>	<input type="checkbox"/>	<input type="checkbox"/>	<input type="checkbox"/>	<input type="checkbox"/>	<input type="checkbox"/>	<input type="checkbox"/>	<input type="checkbox"/>	<input type="checkbox"/>
<input type="checkbox"/>	<input type="checkbox"/>	<input type="checkbox"/>	<input type="checkbox"/>	<input type="checkbox"/>	<input checked="" type="checkbox"/>	<input checked="" type="checkbox"/>	<input type="checkbox"/>	<input type="checkbox"/>	<input type="checkbox"/>	<input type="checkbox"/>	<input type="checkbox"/>	<input type="checkbox"/>	<input type="checkbox"/>	<input type="checkbox"/>
<input type="checkbox"/>	<input type="checkbox"/>	<input type="checkbox"/>	<input type="checkbox"/>	<input type="checkbox"/>	<input checked="" type="checkbox"/>	<input checked="" type="checkbox"/>	<input type="checkbox"/>	<input type="checkbox"/>	<input type="checkbox"/>	<input type="checkbox"/>	<input type="checkbox"/>	<input type="checkbox"/>	<input type="checkbox"/>	<input type="checkbox"/>
<input type="checkbox"/>	<input type="checkbox"/>	<input type="checkbox"/>	<input type="checkbox"/>	<input type="checkbox"/>	<input checked="" type="checkbox"/>	<input checked="" type="checkbox"/>	<input type="checkbox"/>	<input type="checkbox"/>	<input type="checkbox"/>	<input type="checkbox"/>	<input type="checkbox"/>	<input type="checkbox"/>	<input type="checkbox"/>	<input type="checkbox"/>
<input type="checkbox"/>	<input type="checkbox"/>	<input type="checkbox"/>	<input type="checkbox"/>	<input type="checkbox"/>	<input checked="" type="checkbox"/>	<input checked="" type="checkbox"/>	<input type="checkbox"/>	<input type="checkbox"/>	<input type="checkbox"/>	<input type="checkbox"/>	<input type="checkbox"/>	<input type="checkbox"/>	<input type="checkbox"/>	<input type="checkbox"/>
<input type="checkbox"/>	<input type="checkbox"/>	<input type="checkbox"/>	<input type="checkbox"/>	<input type="checkbox"/>	<input checked="" type="checkbox"/>	<input checked="" type="checkbox"/>	<input type="checkbox"/>	<input type="checkbox"/>	<input type="checkbox"/>	<input type="checkbox"/>	<input type="checkbox"/>	<input type="checkbox"/>	<input type="checkbox"/>	<input type="checkbox"/>
<input type="checkbox"/>	<input type="checkbox"/>	<input type="checkbox"/>	<input type="checkbox"/>	<input type="checkbox"/>	<input checked="" type="checkbox"/>	<input checked="" type="checkbox"/>	<input type="checkbox"/>	<input type="checkbox"/>	<input type="checkbox"/>	<input type="checkbox"/>	<input type="checkbox"/>	<input type="checkbox"/>	<input type="checkbox"/>	<input type="checkbox"/>
<input type="checkbox"/>	<input type="checkbox"/>	<input type="checkbox"/>	<input type="checkbox"/>	<input type="checkbox"/>	<input checked="" type="checkbox"/>	<input checked="" type="checkbox"/>	<input type="checkbox"/>	<input type="checkbox"/>	<input type="checkbox"/>	<input type="checkbox"/>	<input type="checkbox"/>	<input type="checkbox"/>	<input type="checkbox"/>	<input type="checkbox"/>
<input type="checkbox"/>	<input type="checkbox"/>	<input type="checkbox"/>	<input type="checkbox"/>	<input type="checkbox"/>	<input checked="" type="checkbox"/>	<input checked="" type="checkbox"/>	<input type="checkbox"/>	<input type="checkbox"/>	<input type="checkbox"/>	<input type="checkbox"/>	<input type="checkbox"/>	<input type="checkbox"/>	<input type="checkbox"/>	<input type="checkbox"/>
<input type="checkbox"/>	<input type="checkbox"/>	<input type="checkbox"/>	<input type="checkbox"/>	<input type="checkbox"/>	<input checked="" type="checkbox"/>	<input checked="" type="checkbox"/>	<input type="checkbox"/>	<input type="checkbox"/>	<input type="checkbox"/>	<input type="checkbox"/>	<input type="checkbox"/>	<input type="checkbox"/>	<input type="checkbox"/>	<input type="checkbox"/>
<input type="checkbox"/>	<input type="checkbox"/>	<input type="checkbox"/>	<input type="checkbox"/>	<input type="checkbox"/>	<input checked="" type="checkbox"/>	<input checked="" type="checkbox"/>	<input type="checkbox"/>	<input type="checkbox"/>	<input type="checkbox"/>	<input type="checkbox"/>	<input type="checkbox"/>	<input type="checkbox"/>	<input type="checkbox"/>	<input type="checkbox"/>
<input type="checkbox"/>	<input type="checkbox"/>	<input type="checkbox"/>	<input type="checkbox"/>	<input type="checkbox"/>	<input checked="" type="checkbox"/>	<input checked="" type="checkbox"/>	<input type="checkbox"/>	<input type="checkbox"/>	<input type="checkbox"/>	<input type="checkbox"/>	<input type="checkbox"/>	<input type="checkbox"/>	<input type="checkbox"/>	<input type="checkbox"/>
<input type="checkbox"/>	<input type="checkbox"/>	<input type="checkbox"/>	<input type="checkbox"/>	<input type="checkbox"/>	<input checked="" type="checkbox"/>	<input checked="" type="checkbox"/>	<input type="checkbox"/>	<input type="checkbox"/>	<input type="checkbox"/>	<input type="checkbox"/>	<input type="checkbox"/>	<input type="checkbox"/>	<input type="checkbox"/>	<input type="checkbox"/>
<input type="checkbox"/>	<input type="checkbox"/>	<input type="checkbox"/>	<input type="checkbox"/>	<input type="checkbox"/>	<input checked="" type="checkbox"/>	<input checked="" type="checkbox"/>	<input type="checkbox"/>	<input type="checkbox"/>	<input type="checkbox"/>	<input type="checkbox"/>	<input type="checkbox"/>	<input type="checkbox"/>	<input type="checkbox"/>	<input type="checkbox"/>
<input type="checkbox"/>	<input type="checkbox"/>	<input type="checkbox"/>	<input type="checkbox"/>	<input type="checkbox"/>	<input checked="" type="checkbox"/>	<input checked="" type="checkbox"/>	<input type="checkbox"/>	<input type="checkbox"/>	<input type="checkbox"/>	<input type="checkbox"/>	<input type="checkbox"/>	<input type="checkbox"/>	<input type="checkbox"/>	<input type="checkbox"/>

B 300 R I D / B 300 R I LPG
 B 250 R I + R 120 / B 250 R I + R 100 / B 250 R I + D 100
 B 250 R + R 120 / B 250 R + R 100 / B 250 R + D 100
 B 200 R + R 90 / B 200 R + R 75
 B 200 R + D 90 / B 200 R + D 75
 B 150 R Adv + R 90 / B 150 R Adv + R 75
 B 150 R Adv + D 90 / B 150 R Adv + D 75
 B 150 R + R 90
 B 150 R + D 90 / B 150 R + D 75
 B 150 R + R 75
 B 90 R (конфиг.)
 B 90 R Adv Dose Bp Pack / B 90 R Adv Dose Bp / B 90 R Adv Bp Pack
 B 90 R Adv Bp / B 90 R Classic Bp Pack / B 90 R Classic Bp
 BD 50/70 R Bp Pack Classic / BD 50/70 R Bp Classic
 B 95 RS + R 75 / B 95 RS + R 65 / B 95 RS + D 65 R
 BR 55/40 RS Bp Pack / BR 55/40 RS Bp
 BD 50/40 RS Bp Pack / BD 50/40 RS Bp
 B 120 W + R 90 / B 120 W + R 75
 B 120 W + D 90 / B 120 W + D 75
 B 120 W + D 110
 B 80 W Bp + R 75 / B 80 W Bp + R 65
 B 80 W Bp + D 75
 B 80 W Bp + D 65
 B 80 W Bp + S 65
 B 60 W Ep + R 55 / B 60 W Ep + D 51
 B 60 C Classic + R 55 / B 60 C Classic + D 51
 B 60 W Bp + R 65
 B 60 W Bp + D 65
 B 60 W Bp + R 55 / B 60 W Bp + D 55
 B 60 W Bp + S 65
 B 40 W Bp + R 55 / B 40 W Bp + D 51 / B 40 W Bp + R 45
 B 40 W Bp + D 43 / B 40 C Bp + R 55 / B 40 C Bp + D 51
 B 40 C Bp + R 45 / B 40 C Bp + D 43
 B 40 C Bp Classic + R 55 / B 40 C Bp Classic + D 51 / B 40 C Bp Classic + R 45
 B 40 C Bp Classic + D 43
 B 40 C Ep + R 55 / B 40 C Ep + D 51 / B 40 C Ep + R 45
 B 40 C Ep + D 43
 BD 50/50 C Bp Pack Classic / BD 50/50 C Bp Classic
 BD 50/60 C Ep Classic
 BD 43/25 C Bp Pack / BD 43/25 C Bp
 BD 43/35 C Ep
 BR 45/22 C Bp Pack / BD 38/12 C Bp Pack / BR 35/12 C Bp Pack
 BR 40/10 C I Adv / BR 40/10 C Adv
 BR 30/4 C Bp Pack
 BR 30/4 C Adv / BR 30/4 C / BR 30/4 C + MF
 BD 30/4 C Bp Pack
 B 60/10 C
 BRS 40/1000 C



		№ для заказа	Длина	Цвет	Кол-во	Описание
Разбрызгиватели						
Напорный пульверизатор	16	6.394-409.0			1 шт.	Для удобного нанесения средств для чистки или кристаллизации.
Приспособления для дозирования чистящих средств						
Система дозирования чистящего средства DS 3	17	2.641-811.0			1 шт.	Подключается к водопроводному крану, заправляет бак машины раствором чистящего средства заданной концентрации. Может использоваться в сочетании с монтажным комплектом системы заправки водой. Не для вариантов Dose.
Принадлежности для перевозки уборочного инвентаря						
Комплект универсального крюка	18	4.070-075.0			1 шт.	Крюк и адаптер для его фиксации на крепежной шине поломойно-всасывающей машины Kärcher. Идеальное решение для компактного размещения шлангов (например, шланга из комплекта для орошения и всасывания) на корпусе машины.
Комплект для перевозки уборочного инвентаря «Морр»	19	4.035-096.0			1 шт.	Для закрепления швабры на корпусе машины.
	20	4.035-374.0			1 шт.	
	21	4.035-514.0			1 шт.	
	22	4.039-271.0			1 шт.	Удобный держатель позволяет перевозить швабру на корпусе машины.
	23	9.753-023.0			1 шт.	Для закрепления швабры на корпусе машины.
Комплект для перевозки уборочного инвентаря «Вох»	24	4.035-406.0			1 шт.	Для укладки салфеток, бутылок с чистящими средствами и т. д. для их перевозки.
Адаптер для перевозки инвентаря	25	5.035-488.0			1 шт.	Для фиксации на крепежной шине.
Двойной крюк	26	6.980-077.0			1 шт.	Для закрепления на машине мусорных мешков и т. п. (только в сочетании с адаптером 5.035-488.0).
Зажим для швабры	27	6.980-078.0			1 шт.	Для закрепления на корпусе машины швабры / метлы (только в сочетании с адаптером 5.035-488.0).
Держатель для бутылки	28	6.980-080.0			1 шт.	Подходит для перевозки бутылки с пульверизатором (только в сочетании с адаптером 5.035-488.0).
Прочие принадлежности						
Система ручной промывки	29	4.035-515.0			1 шт.	Позволяет промывать бак для грязной воды водой, находящейся в баке для чистой воды. Включает шланг, форсунку и держатель шланга.
Бак для чистящего средства, в комплекте	30	4.070-006.0			1 шт.	Комплект состоит из бака для чистящего средства и адаптера для фиксации на крепежной шине.
<input checked="" type="checkbox"/> входит в комплект поставки <input type="checkbox"/> опция Другие принадлежности Kärcher представлены на последующих страницах.						

		№ для заказа	Длина	Цвет	Кол-во	Описание
Колеса / шины						
Заднее колесо, не оставляющее следов	31	6.680-376.0			1 шт.	Сплошное резиновое колесо не оставляет следов на светлых поверхностях.
Стандартное переднее колесо	32	6.680-378.0			1 шт.	Высококачественное стандартное колесо с шиной из маслостойкого полиуретана.
Переднее колесо, не оставляющее следов	33	6.680-377.0			1 шт.	Сплошное резиновое колесо не оставляет следов на светлых поверхностях.
Заднее колесо повышенного сцепления	34	6.435-092.0		серый	1 шт.	Маслостойкое заднее колесо повышенного сцепления для машины B 250 R, обеспечивающее повышенную безопасность движения, в т. ч. на поворотах (необходимы 2 шт.).
	35	6.438-006.0		серый	1 шт.	Маслостойкое заднее колесо повышенного сцепления для машины B 150 R, обеспечивающее повышенную безопасность движения, в т. ч. на поворотах (необходимы 2 шт.).
Шина повышенного сцепления	36	6.435-403.0		желтый	1 шт.	Маслостойкая, обеспечивает высокое тяговое усилие.
Монтажный комплект для уборки в спортзалах	37	4.744-162.0			1 шт.	Соответствует DIN 18032. Уменьшает нагрузку на пол до уровня < 0,5 Н/мм ² .
Маслостойкое колесо	38	6.435-702.0			1 шт.	Необходимы 2 шт.
Передняя шина повышенного сцепления	39	6.435-810.0		фиолет.	1 шт.	Специальный маслостойкий материал шины в сочетании с V-образным профилем протектора обеспечивает высокое тяговое усилие и отличное сцепление со скользкими напольными покрытиями.
	40	6.435-855.0			1 шт.	Повышает тяговое усилие на уклонах до 18 % (на шероховатых покрытиях). Рекомендуется для работы в подземных гаражах.
Уплотнительные полосы для щеточных головок						
Комплект уплотнительных полос	41	4.035-404.0			1 шт.	Маслостойкие резиновые полосы, устанавливаемые с боковых сторон щеточной головки.
Комплект уплотнительных полос для переоснащения щеточной головки	42	2.763-031.0			1 шт.	Плавающие уплотнительные полосы, подстраивающиеся под неровности пола. Подходят к D 90, D 75 и D 65.
Комплекты для чистки ковров						
Монтажный комплект для чистки ковров	43	2.783-005.0			1 шт.	Для интенсивной чистки ковров. 2 специальные уплотнительные полосы + 1 синяя цилиндрическая щетка + 1 л RM 764 + 0,5 л RM 769.
	44	2.783-014.0			1 шт.	Для интенсивной чистки ковров. 2 специальные уплотнительные полосы + 2 синие цилиндрические щетки + 1 л RM 764 + 0,5 л RM 769.

■ входит в комплект поставки □ опция Другие принадлежности Kärcher представлены на последующих страницах.

МОНТАЖНЫЕ КОМПЛЕКТЫ



Широкий выбор принадлежностей и монтажных комплектов не только облегчает проведение повседневной уборки и увеличивает ее эффективность, но и повышает безопасность труда, способствует экономии средств и охране окружающей среды.

		№ для заказа	Длина	Диаметр	Кол-во	Описание
Стандартная цилиндрическая подметальная щетка						
Стандартная подметальная щетка	1	6.906-375.0	700 мм	285 мм	1 шт.	С влагостойкой универсальной щетиной, долговечная, для любых поверхностей.
Стандартные боковые щетки						
Стандартная боковая щетка	2	6.951-073.0		390 мм	1 шт.	С влагостойкой универсальной щетиной, долговечная, для любых поверхностей.
	3	6.905-986.0		450 мм	1 шт.	С влагостойкой универсальной щетиной, долговечная, для любых поверхностей.
Монтажные комплекты для орошения и всасывания						
МК для орошения и всасывания	4	2.642-058.0			1 шт.	Подходит для В 150 R.
	5	2.642-740.0			1 шт.	Подходит для В 80 W.
	6	2.642-833.0			1 шт.	Облегчает очистку недоступных для машины участков.
	7	2.640-938.0			1 шт.	
Прочие монтажные комплекты						
МК правой боковой щетки	8	2.643-691.0 ■			1 шт.	Для подметания вплотную к стенам с правой стороны машины: боковая щетка с подъемной консолью увеличивает рабочую ширину на 35 см.
МК левой боковой щетки	9	2.643-692.0 ■			1 шт.	Для подметания вплотную к стенам с левой стороны машины: боковая щетка с подъемной консолью увеличивает рабочую ширину на 35 см.
МК правого поломоочного агрегата	10	2.643-693.0 ■			1 шт.	Для влажной уборки вплотную к стенам с правой стороны машины: боковой поломоочный агрегат с подъемной консолью увеличивает рабочую ширину на 30 см.
МК левого поломоочного агрегата	11	2.643-694.0 ■			1 шт.	Для влажной уборки вплотную к стенам с левой стороны машины: боковой поломоочный агрегат с подъемной консолью увеличивает рабочую ширину на 30 см.
МК защитного навеса без остекления	12	2.643-696.0 ■			1 шт.	Высококачественный навес без остекления для надежной защиты оператора от падающих предметов.
МК для движения по дорогам	13	2.852-213.0 ■			1 шт.	Комплект оборудования, требуемый для получения допуска к движению по дорогам общего пользования. Включает указатели поворота, фонари сигнала торможения и держатель регистрационного знака.
Стандартная боковая щетка	14	6.680-335.0 ■		350 мм	1 шт.	С влагостойкой универсальной щетиной, долговечная, для любых поверхностей.
Жесткая боковая щетка	15	6.680-336.0 ■		350 мм	1 шт.	Со смешанной щетиной (полипропилен и сталь), для устранения особо стойких загрязнений.
Система увлажнения боковых щеток	16	2.643-843.0			1 шт.	Форсунки, увлажняющие боковую щетку, предотвращают подъем пыли при ее работе.
МК рабочего осветительного оборудования	17	2.643-848.0			1 шт.	Для работы на участках с низкой освещенностью.
МК защитного навеса	18	2.643-849.0			1 шт.	Высококачественный защитный навес для машины В 250 R, надежно защищающий оператора от падающих предметов (испытан в соответствии со стандартом EN IEC 60335-2-72). Высота машина с защитным навесом 2170 мм.

■ НОВИНКА ■ входит в комплект поставки □ опция Другие принадлежности Kärcher представлены на последующих страницах.

		№ для заказа	Длина	Диаметр	Кол-во	Описание
МК проблескового маячка	19	2.643-850.0			1 шт.	Проблесковый маячок значительно повышает безопасность выполнения работ на объектах с низкой освещенностью. Установка монтажного комплекта не изменяет габаритные размеры машины В 250 R.
МК системы дозирования Dose	20	2.643-851.0			1 шт.	Обеспечивает удобную подачу чистящего средства непосредственно из канистры.
2-точечный ремень безопасности	21	6.989-732.0			1 шт.	2-точечный ремень безопасности для машин типов В 250 R и В 250 R I, значительно повышающий безопасность труда.
МК боковых щеток для R 120	22	2.643-847.0			1 шт.	Щетки устанавливаются справа и слева. С подъемным двигателем и отбойником. Для удаления мусора по краям. Подходит к машинам с щеточной головкой R 120.
МК боковых щеток для R 100	23	2.643-846.0			1 шт.	Щетки устанавливаются справа и слева. С подъемным двигателем и отбойником. Для удаления мусора по краям. Подходит к машинам с щеточной головкой R 100.
МК проблескового маячка	24	4.039-267.0			1 шт.	Неслепящий проблесковый маячок повышает безопасность при выполнении работ на объектах с низкой освещенностью.
МК держателя для мусорного мешка	25	4.039-269.0			1 шт.	Полезная принадлежность, обеспечивающая экономию времени: держатель позволяет легко закреплять мусорный мешок на корпусе машины.
МК подметального мопа	26	4.039-270.0			1 шт.	Комплект для установки в передней части машины мопа для предварительного подметания пола, собирающего пыль и мелкие частицы мусора непосредственно в процессе влажной уборки.
Всасывающий шланг с насадкой	27	4.444-015.0	3,25 м		1 шт.	Для удаления воды из углов или емкостей (например, морозильных прилавок).
МК опорных роликов	28	2.641-773.0			1 шт.	Уменьшает опасность повреждения пола при резком повороте на высокой скорости, интенсивном торможении на повороте или развороте на наклонной поверхности.
МК проблескового маячка	29	2.641-718.0			1 шт.	Повышает безопасность выполнения работ.
Проблесковый маячок	30	4.035-516.0			1 шт.	
Автоматическая система заправки водой	31	2.641-748.0			1 шт.	Автоматическая система заправки машины водой. При заполнении бака подача воды автоматически прекращается. С предохранительным переливом.
	32	4.035-345.0			1 шт.	

■ НОВИНКА ■ входит в комплект поставки □ опция Другие принадлежности Kärcher представлены на последующих страницах.

БАТАРЕИ И ЗАРЯДНЫЕ УСТРОЙСТВА



Длительный срок эксплуатации может быть обеспечен только применением батарей и зарядных устройств, соответствующих характеристикам конкретной машины. Kärcher предлагает покупателям именно такие батареи и зарядные устройства.

		№ для заказа	Кол-во	Напряжение	Емкость батареи	Тип	Описание
Аккумуляторы и зарядные устройства							
Литий-ионный аккумулятор, 36 В	1	4.654-016.0	1 шт.	36 В	7,5 Ач		Высокопроизводительный литий-ионный аккумулятор BP 750 (36 В / 7,5 Ач).
Быстрозарядное устройство	2	6.654-354.0	1 шт.	36 В			Быстрозарядное устройство BC 1/7 предназначено для заряда одного литий-ионного аккумулятора типа BP 750.
Батареи							
Батарея	3	6.654-119.0	1 шт.	6 В	240 Ач	необслужив.	Необходимы 4 шт.
	4	4.654-000.0	1 шт.	36 В	630 Ач	малообслуж.	В ящике, с централизованной системой заполнения.
	5	4.035-181.0	1 шт.	6 В	170 Ач	необслужив.	Необслуживаемая тяговая батарея 6 В / 170 Ач с сепаратором из нетканого материала (необходимы 4 шт.).
Комплект батарей	6	4.035-182.0	1 шт.	12 В	105 Ач	необслужив.	Для машин с напряжением 36 В необходимы 3 шт.
	7	4.035-070.0	1 шт.	36 В	180 Ач	малообслуж.	Малообслуживаемая батарея в ящике, с централизованной системой заполнения и индикатором уровня электролита.
	8	4.035-071.0	6 предм.	36 В	180 Ач	необслужив.	Необслуживаемая гелевая тяговая батарея, состоящая из 6 блоков 6 В / 180 Ач и соединительных кабелей.
	9	4.035-074.0	6 предм.	36 В	180 Ач	малообслуж.	Комплект малообслуживаемых батарей 36 В / 180 Ач, состоящий из 6 блоков 6 В / 180 Ач и соединительных кабелей.
Батарея	10	4.035-537.0	6 предм.	36 В	240 Ач	необслужив.	Необслуживаемая гелевая тяговая батарея высокой емкости, состоящая из 6 блоков 6 В и соединительных кабелей.
	11	4.035-538.0	6 предм.	36 В	170 Ач	необслужив.	Необслуживаемая тяговая батарея с сепаратором из нетканого материала, состоящая из 6 блоков 6 В / 170 Ач и соединительных кабелей.
	12	4.035-188.0	1 шт.	12 В	80 Ач	необслужив.	Необслуживаемая тяговая батарея с сепаратором из нетканого материала (необходимы 2 шт.).
Батарея	13	6.654-290.0	1 шт.	12 В	80 Ач	малообслуж.	Малообслуживаемая батарея (12 В / 80 Ач) для поломоино-всасывающих машин Kärcher. Для машин с напряжением 24 В необходимы 2 шт.
	14	6.670-126.0	1 шт.	36,5 В	5,2 Ач		Сменный литий-ионный аккумулятор (36,5 В / 5,2 Ач), заряжаемый предусмотренным для этого быстрозарядным устройством для одного аккумулятора.
Батарея	15	6.654-093.0	1 шт.	12 В	76 Ач	необслужив.	Необслуживаемая гелевая тяговая батарея 12 В / 76 Ач (5ч). Для машин с напряжением 24 В необходимы 2 шт., с напряжением 36 В – 3 шт.

■ входит в комплект поставки □ опция Другие принадлежности Kärcher представлены на последующих страницах.

		№ для заказа	Кол-во	Напряжение	Емкость батареи	Тип	Описание
Комплект батарей	16	4.035-447.0	2 предм.	24 В	76 Ач	необслужив.	Комплект необслуживаемых батарей. Включает 2 батареи 12 В и соединительные кабели.
	17	4.035-450.0	2 предм.	24 В	80 Ач	малообслуж.	Комплект малообслуживаемых батарей. Включает 2 батареи 12 В и соединительные кабели.
	18	4.035-449.0	2 предм.	24 В	105 Ач	необслужив.	Комплект необслуживаемых батарей. Включает 2 батареи 12 В и соединительные кабели.
	19	4.035-388.0	4 предм.	24 В	170 Ач	необслужив.	Комплект необслуживаемых батарей. Включает 4 батареи 6 В с сепаратором из нетканого материала и соединительные кабели.
Батарея	20	6.654-124.0	1 шт.	6 В	180 Ач	необслужив.	Гелевая батарея. Для машин В 60 W, В 80 W и В 90 R необходимы 4 шт., для BD 80/120 W – 6 шт.
Комплект батарей	21	4.035-387.0	4 предм.	24 В	180 Ач	необслужив.	Комплект необслуживаемых батарей. Включает 4 батареи 6 В и соединительные кабели.
	22	6.654-130.0	4 предм.	24 В	180 Ач	необслужив.	Комплект необслуживаемых гелевых батарей 4 x 6 В / 180 Ач (С5), включающий соединительные кабели.
	23	4.035-440.0	4 предм.	24 В	180 Ач	малообслуж.	Комплект малообслуживаемых батарей. Включает 4 батареи 6 В и соединительные кабели.
	24	6.654-070.0	4 предм.	24 В	180 Ач	малообслуж.	Комплект из 4 батарей 6 В с соединительными кабелями.
	25	4.035-988.0	1 шт.	36 В	180 Ач	малообслуж.	В ящике, с жидким электролитом, с централизованной системой заполнения.
	26	4.654-307.0	6 шт.	36 В	180 Ач	необслужив.	Подходит для В 150 R.
	27	4.035-393.0	4 предм.	24 В	240 Ач	необслужив.	Комплект необслуживаемых батарей. Включает 4 батареи 6 В и соединительные кабели.
	28	4.654-306.0	6 шт.	36 В	240 Ач	необслужив.	Подходит для В 150 R.
	29	4.035-987.0	1 шт.	36 В	240 Ач	малообслуж.	В ящике, с жидким электролитом, с централизованной системой заполнения.
Зарядные устройства							
Зарядное устройство	30	4.654-001.0	1 шт.	36 В		отдельное	Для необслуживаемых батарей 24 В / 240 Ач (6.654-119.0).
	31	6.654-329.0	1 шт.	24 В		отдельное	Запасное зарядное устройство для необслуживаемых батарей 24 В емкостью от 70 до 105 Ач (6.654-093.0, 6.654-141.0 и 4.035-449.0).
	32	4.654-012.0	1 шт.	24 В		отдельное	Зарядное устройство, предназначенное специально для заряда 24-вольтового комплекта батарей емкостью 170 Ач (4.035-388.0).
	33	4.654-013.0	1 шт.	24 В		отдельное	Зарядное устройство, предназначенное специально для заряда мощного малообслуживаемого 24-вольтового комплекта батарей емкостью 180 Ач (4.035-440.0).
	34	4.654-316.0	1 шт.	24 В		отдельное	Отдельное зарядное устройство для заряда необслуживаемых батарей 180 Ач (6.654-124.0).

■ входит в комплект поставки □ опция Другие принадлежности Kärcher представлены на последующих страницах.

		№ для заказа	Кол-во	Напряжение	Емкость батареи	Тип	Описание
Зарядное устройство	35	6.654-332.0	1 шт.	24 В		отдельное	Запасное зарядное устройство для малообслуживаемых батарей 24 В / 80 Ач (6.654-290.0 и 4.035-450.0).
	36	6.654-344.0		24 В		отдельное	
	37	6.670-130.0	1 шт.			отдельное	Универсальное быстрозарядное устройство для 1 аккумулятора. Сетевой кабель заказывается отдельно.
	38	6.654-067.0	1 шт.	24 В		отдельное	Для малообслуживаемых батарей 80 Ач (6.654-048.0 и 6.654-097.0).
	39	6.654-179.0	1 шт.	24 В		отдельное	Для работы в диапазоне напряжений 100–230 В. Для малообслуживаемых батарей 24 В / 80 Ач (6.654-097.0).
	40	6.654-276.0	1 шт.	36 В		отдельное	Зарядное устройство 36 В / 12 А, подходящее для BD 50/40 RS Вр Pack. Для батарей 3 × 6.654-093.0.
	41	6.654-072.0	1 шт.	24 В		отдельное	Для малообслуживаемых батарей 24 В / 160–180 Ач (например, для 6.654-070.0).
	42	6.654-078.0	1 шт.	24 В		отдельное	Для необслуживаемых батарей 160–180 Ач (6.654-124.0 и 6.654-130.0).
	43	6.654-125.0	1 шт.	24 В		отдельное	Для батарей 6.654-124.0 и 6.654-130.0.
	44	6.654-180.0	1 шт.	24 В		отдельное	Для работы в диапазоне напряжений 100–230 В. Для необслуживаемых батарей 24 А / 160–180 Ач (6.654-124.0 и 6.654-130.0).
45	6.654-120.0	1 шт.	24 В		отдельное	Для необслуживаемых батарей 24 В / 240 Ач (6.654-119.0).	
Батарейно-зарядные комплекты							
Быстрозарядный комплект II, 36 В / 58 Ач	46	2.642-555.0	1 шт.	36 В	58 Ач	необслужив.	Комплект из необслуживаемых батарей, соединительных кабелей и зарядного устройства. Рассчитан на быстрые (< 3 ч) промежуточные заряды. Оптимальное решение для многосменной эксплуатации.
Быстрозарядный комплект VII, 24 В / 116 Ач	47	2.642-751.0	1 шт.	24 В	116 Ач	необслужив.	
Быстрозарядный комплект V, 24 В / 164 Ач	48	2.642-558.0	1 шт.	24 В	164 Ач	необслужив.	
Быстрозарядный комплект VI, 24 В / 116 Ач	49	2.642-559.0	1 шт.	24 В	116 Ач	необслужив.	
Быстрозарядный комплект I, 24 В / 58 Ач	50	2.642-554.0	1 шт.	24 В	58 Ач	необслужив.	
Быстрозарядный комплект (монтажный комплект)	51	2.642-237.0	1 шт.	36 В		малообслуж.	Для первичного оснащения машин версии Вр. Включает батарею 6.654-269.0 и зарядное устройство 6.654-268.0.
Быстрозарядный комплект (комплект переоборудования)	52	2.882-687.0	1 шт.	36 В		малообслуж.	Для дооснащения машин версии Вр Pack с оригинальной батареей Kärcher. Включает систему вентиляции батареи и зарядное устройство 6.654-268.0.

■ входит в комплект поставки □ опция Другие принадлежности Kärcher представлены на последующих страницах.

		№ для заказа	Кол-во	Напряжение	Емкость батареи	Тип	Описание
Принадлежности для батарей							
Комплект для установки батарей	53	4.642-021.0	1 шт.				Подходит к быстрозарядному комплекту 2.642-751.0. Предотвращает смещение батарей внутри машины.
	54	4.642-019.0	1 шт.				Подходит к быстрозарядному комплекту 2.642-558.0. Предотвращает смещение батарей внутри машины.
	55	4.642-020.0	1 шт.				Подходит к быстрозарядному комплекту 2.642-559.0. Предотвращает смещение батарей внутри машины.
Резервуар с настенным кронштейном	56	2.641-243.0	1 шт.				Емкость для быстрой и удобной доливки дистиллированной воды в батареи с жидким электролитом. Резервуар устанавливается на высоте 4 м. Со шлангом и расходомером.
Резервуар	57	2.641-244.0	1 шт.				

опция Другие принадлежности Kärcher представлены на последующих страницах.



			53				
			54				
			55				
			56				
			57				
<input type="checkbox"/>							B 250 R I + R 120 / B 250 R I + R 100 / B 250 R I + D 100
<input type="checkbox"/>	<input type="checkbox"/>						B 250 R + R 120 / B 250 R + R 100 / B 250 R + D 100
<input type="checkbox"/>	<input type="checkbox"/>						B 200 R + R 90 / B 200 R + D 90 / B 200 R + R 75
<input type="checkbox"/>	<input type="checkbox"/>						B 200 R + D 75 / B 150 R Adv + R 90 / B 150 R Adv + D 90
<input type="checkbox"/>	<input type="checkbox"/>						B 150 R Adv + R 75 / B 150 R Adv + D 75 / B 150 R + R 90
<input type="checkbox"/>	<input type="checkbox"/>						B 150 R + D 90 / B 150 R + R 75 / B 150 R + D 75
							B 90 R (конфиг.)
							B 90 R Adv Dose Bp Pack
							B 90 R Adv Dose Bp
							B 90 R Adv Bp Pack
							B 90 R Adv Bp
							B 90 R Classic Bp Pack
							B 90 R Classic Bp
							BD 50/70 R Bp Pack Classic
							BD 50/70 R Bp Classic
							B 95 RS + R 75 / B 95 RS + R 65 / B 95 RS + D 65 R
							BR 55/40 RS Bp Pack
							BR 55/40 RS Bp
							BD 50/40 RS Bp Pack
							BD 50/40 RS Bp
							B 120 W + R 90 / B 120 W + D 90 / B 120 W + R 75
							B 120 W + D 75 / B 120 W + D 110
				<input type="checkbox"/>			B 80 W Bp + R 75 / B 80 W Bp + D 75 / B 80 W Bp + R 65
				<input type="checkbox"/>			B 80 W Bp + D 65 / B 80 W Bp + S 65
					<input type="checkbox"/>		B 60 C Classic + R 55 / B 60 C Classic + D 51
					<input type="checkbox"/>		B 60 W Bp + R 65 / B 60 W Bp + D 65 / B 60 W Bp + R 55
					<input type="checkbox"/>		B 60 W Bp + D 55
					<input type="checkbox"/>		B 60 W Bp + S 65
						<input type="checkbox"/>	B 40 W Bp + R 55 / B 40 W Bp + D 51 / B 40 W Bp + R 45
					<input type="checkbox"/>		B 40 W Bp + D 43 / B 40 C Bp + R 55 / B 40 C Bp + D 51
					<input type="checkbox"/>		B 40 C Bp + R 45 / B 40 C Bp + D 43
							B 40 C Bp Classic + R 55 / B 40 C Bp Classic + D 51 / B 40 C Bp Classic + R 45
							B 40 C Bp Classic + D 43
							BD 50/50 C Bp Pack Classic
							BD 50/50 C Bp Classic
							BD 43/25 C Bp Pack
							BD 43/25 C Bp
							BR 30/4 C Bp Pack
							BD 30/4 C Bp Pack

ПРИНАДЛЕЖНОСТИ ДЛЯ ОДНОДИСКОВЫХ УБОРОЧНЫХ МАШИН



Высококачественные принадлежности Kärcher для однодисковых уборочных машин отличаются длительным сроком службы и гарантируют превосходные результаты ежедневной уборки.

		№ для заказа	Жесткость / тип щетки	Диаметр	Цвет	Кол-во	Описание
Дисковые щетки							
Дисковая щетка	1	6.369-892.0	мягк.	330 мм	натур.	1 шт.	Щетка для полировки.
Щетка для обработки шампунем	2	6.369-891.0	ср. мягк.	330 мм	бело-гол.	1 шт.	Щетка для обработки шампунем.
Дисковая щетка	3	6.369-890.0	средн.	330 мм	красный	1 шт.	Щетка для влажной уборки.
	4	6.369-893.0	жестк.	330 мм	черный	1 шт.	Щетка для влажной уборки, абразивная.
	5	6.369-897.0	мягк.	430 мм	натур.	1 шт.	Щетка для полировки.
Щетка для обработки шампунем	6	6.369-896.0	ср. мягк.	430 мм	бело-гол.	1 шт.	Щетка для обработки шампунем.
Дисковая щетка	7	6.369-895.0	средн.	430 мм	красный	1 шт.	Щетка для влажной уборки.
	8	6.369-898.0	жестк.	430 мм	черный	1 шт.	Щетка для влажной уборки, абразивная.
Щетка для обработки шампунем	9	6.371-266.0	ср. мягк.	508 мм	бело-гол.	1 шт.	Для общей чистки ковров.
Дисковая щетка	10	6.371-206.0	средн.	508 мм	красный	1 шт.	Для выполнения всех обычных уборочных работ, в т. ч. на чувствительных напольных покрытиях.
	11	6.371-265.0	жестк.	508 мм	черный	1 шт.	Для общей чистки и устранения стойких загрязнений (только с нечувствительных напольных покрытий).
Приводные диски для падов							
Приводной диск для падов	12	6.369-894.0		330 мм		1 шт.	Низкоскоростной.
	13	6.369-899.0		430 мм		1 шт.	
	14	6.369-901.0		430 мм		1 шт.	Двухскоростной.
	15	6.371-208.0		483 мм		1 шт.	Для очистки падами. С быстросъемной муфтой и центрирующим замком.

опция Другие принадлежности Kärcher представлены на последующих страницах.

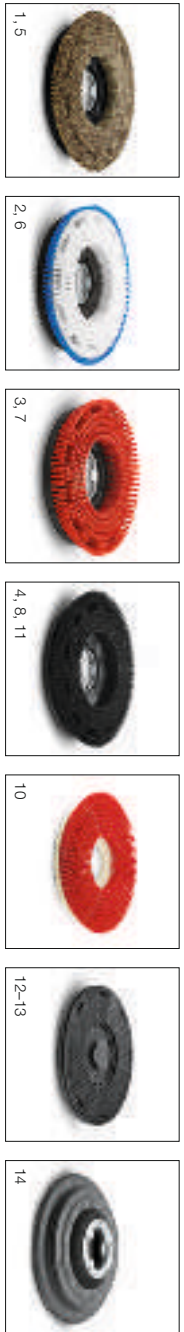

		BDS 51/180 C				
		BDS 43/180 C				
		BDS 51/180 C Adv				
		BDS 43/180 C Adv				
		BDS 33/180 C Adv				
		BDS 43/Duo C I Adv / BDS 43/Duo C Adv				
		BDP 43/450 C Adv				
1						
2						
3						
4						
5						
6						
7						
8						
9						
10						
11						
		BDS 51/180 C				
		BDS 43/180 C				
		BDS 51/180 C Adv				
		BDS 43/180 C Adv				
		BDS 33/180 C Adv				
		BDS 43/Duo C I Adv / BDS 43/Duo C Adv				
		BDP 43/450 C Adv				
12						
13						
14						
15						

		№ для заказа	Жесткость / тип щетки	Диаметр	Цвет	Кол-во	Описание
Пады							
Пады	16	6.369-903.0	оч. мягк.	330 мм	белый	5 шт.	Неабразивные, для полировки полов.
	17	6.369-904.0	мягк.	330 мм	бежевый	5 шт.	Малой абразивности, для полировки полов.
	18	6.369-905.0	ср. мягк.	330 мм	красный	5 шт.	Для уборки и химической чистки любых полов.
	19	6.369-906.0	ср. жестк.	330 мм	зеленый	5 шт.	Для общей чистки и уборки сильно загрязненных полов.
	20	6.369-907.0	жестк.	330 мм	черный	5 шт.	Для общей чистки и устранения стойких загрязнений.
	21	6.369-469.0	оч. мягк.	432 мм	белый	5 шт.	Неабразивные, для полировки полов.
	22	6.371-149.0	мягк.	432 мм	беж. / нат.	5 шт.	С натуральной щетиной, для полировки. Хорошо удаляют следы каблучков.
	23	6.369-471.0	мягк.	432 мм	синий	5 шт.	Оптимальны для общей чистки линолеума.
	24	6.371-081.0	мягк.	432 мм	бежевый	5 шт.	Малой абразивности, для полировки полов.
	25	6.369-470.0	ср. мягк.	432 мм	красный	5 шт.	Для уборки и химической чистки любых полов.
	26	6.369-472.0	ср. жестк.	432 мм	зеленый	5 шт.	Для общей чистки и уборки сильно загрязненных полов.
	27	6.369-473.0	жестк.	432 мм	черный	5 шт.	Для общей чистки и устранения стойких загрязнений.
	28	6.371-146.0	мягк.	500 мм	беж. / нат.	5 шт.	С натуральной щетиной, для полировки. Хорошо удаляют следы каблучков.
	29	6.369-468.0	мягк.	508 мм	бежевый	5 шт.	Малой абразивности, для полировки полов.
	30	6.369-079.0	ср. мягк.	508 мм	красный	5 шт.	Для уборки и химической чистки любых полов.
	31	6.369-078.0	ср. жестк.	508 мм	зеленый	5 шт.	Для общей чистки и уборки сильно загрязненных полов.
	32	6.369-077.0	жестк.	508 мм	черный	5 шт.	Для общей чистки и устранения стойких загрязнений.
Пады из микроволокна							
Пады из микроволокна	33	6.369-908.0	микровол.	330 мм	белый	5 шт.	С превосходным очищающим эффектом. Тщательно очищают пористый керамогранит.
	34	6.371-271.0	микровол.	508 мм	белый	5 шт.	
	35	6.905-526.0	микровол.	410 мм	белый	5 шт.	
Алмазные пады							
Алмазные пады	36	6.371-256.0	груб.	432 мм	белый	5 шт.	Для предварительной очистки / улучшения внешнего вида.
	37	6.371-260.0	груб.	508 мм	белый	5 шт.	Удаляют небольшие царапины, придают шелковисто-матовый блеск. Подготавливают поверхность к обработке желтыми падами.
	38	6.371-257.0	средн.	432 мм	желтый	5 шт.	Для предварительной очистки / улучшения внешнего вида.
	39	6.371-261.0	средн.	508 мм	желтый	5 шт.	Удаляют мелкие царапины, повышают блеск. Подготавливают поверхность к обработке зелеными алмазными падами.
	40	6.371-238.0	тонк.	432 мм	зеленый	5 шт.	Для глянцевої полировки напольных покрытий с защитными слоями и быстрой полировки террасцо и природного камня.
	41	6.371-240.0	тонк.	508 мм	зеленый	5 шт.	Для поддерживающей уборки после применения белых и желтых падов. Могут использоваться для глянцевої кристаллизации.

опция Другие принадлежности Kärcher представлены на последующих страницах.

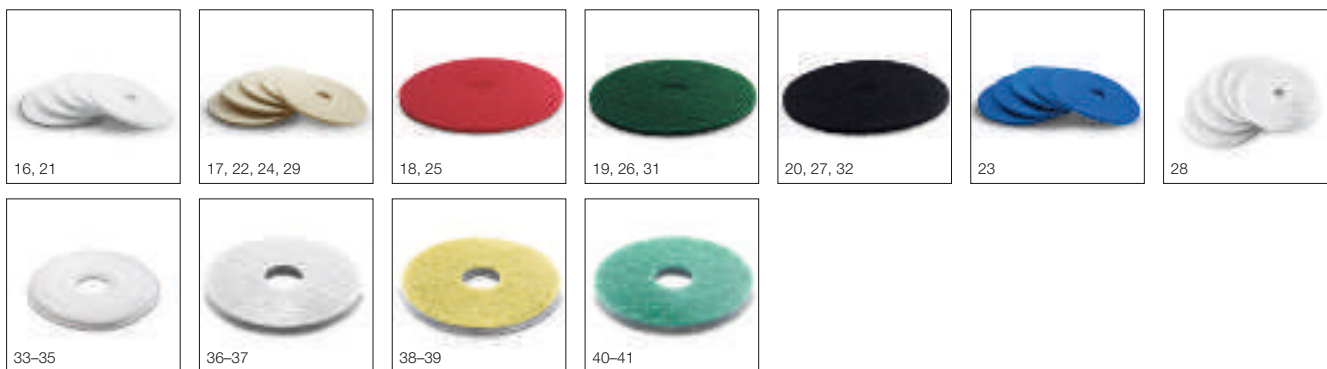

		BDS 51/180 C	BDS 43/180 C	BDS 51/180 C Adv	BDS 43/180 C Adv	BDS 33/180 C Adv	BDS 43/Duo C 1 Adv / BDS 43/Duo C Adv	BDP 43/450 C Adv
16						<input type="checkbox"/>		
17						<input type="checkbox"/>		
18						<input type="checkbox"/>		
19						<input type="checkbox"/>		
20						<input type="checkbox"/>		
21							<input type="checkbox"/>	<input type="checkbox"/>
22							<input type="checkbox"/>	<input type="checkbox"/>
23			<input type="checkbox"/>		<input type="checkbox"/>		<input type="checkbox"/>	<input type="checkbox"/>
24							<input type="checkbox"/>	<input type="checkbox"/>
25			<input type="checkbox"/>		<input type="checkbox"/>		<input type="checkbox"/>	<input type="checkbox"/>
26			<input type="checkbox"/>		<input type="checkbox"/>		<input type="checkbox"/>	<input type="checkbox"/>
27			<input type="checkbox"/>		<input type="checkbox"/>		<input type="checkbox"/>	
28		<input type="checkbox"/>		<input type="checkbox"/>				
29		<input type="checkbox"/>		<input type="checkbox"/>				
30		<input type="checkbox"/>		<input type="checkbox"/>				
31		<input type="checkbox"/>		<input type="checkbox"/>				
32		<input type="checkbox"/>		<input type="checkbox"/>				
33						<input type="checkbox"/>		
34		<input type="checkbox"/>		<input type="checkbox"/>				
35			<input type="checkbox"/>		<input type="checkbox"/>		<input type="checkbox"/>	
36			<input type="checkbox"/>		<input type="checkbox"/>			<input type="checkbox"/>
37		<input type="checkbox"/>		<input type="checkbox"/>				
38			<input type="checkbox"/>		<input type="checkbox"/>			<input type="checkbox"/>
39		<input type="checkbox"/>		<input type="checkbox"/>				
40			<input type="checkbox"/>		<input type="checkbox"/>			<input type="checkbox"/>
41		<input type="checkbox"/>		<input type="checkbox"/>				

		№ для заказа	Жесткость / тип щетки	Диаметр	Цвет	Кол-во	Описание
Принадлежности для шлифовки							
Шлифовальный круг	42	6.369-934.0		430 мм		1 шт.	Для шлифовки бесшовных полов.
Приводной диск для наждачной бумаги	43	6.369-902.0		405 мм		1 шт.	С центрирующим замком, для закрепления наждачной бумаги.
Наждачная бумага, размер зерна 36	44	6.990-008.0		410 мм		10 шт.	Грубая, с размером зерна 36, для первичной шлифовки паркета.
Наждачная бумага, размер зерна 60	45	6.990-009.0		410 мм		10 шт.	Средней абразивности, с размером зерна 60, для промежуточной шлифовки паркета.
Наждачная бумага, размер зерна 100	46	6.990-007.0		410 мм		10 шт.	Тонкая, с размером зерна 100, для заключительной шлифовки древесины или промежуточной шлифовки перед нанесением последнего слоя лака.
Прочие принадлежности							
Бак в сборе	47	8.600-062.0			черный	1 шт.	Обеспечивает удобное нанесение моющего раствора на пол. Объем 10 л.
Заправочный шланг	48	6.680-124.0				1 шт.	Шланг для удобной заливки чистой воды из любых распространенных кранов. Длина 1,5 м.
Удлинительный кабель	49	6.647-022.0				1 шт.	20 м.
Утяжелитель (10 кг)	50	2.642-802.0				1 шт.	Увеличивает давление прижима для повышения эффективности шлифовки, кристаллизации, удаления защитных слоев и т. д.
Монтажные комплекты							
Всасывающее устройство, 43 см / 17" (Adv)	51	2.642-674.0				1 шт.	Предотвращает распространение пыли при полировке или кристаллизации.
Бак (Adv)	52	2.642-476.0				1 шт.	Легко снимаемый бак обеспечивает удобное нанесение моющего раствора на пол. Объем 10 л.
	53	2.642-495.0				1 шт.	Легко снимаемый бак обеспечивает удобное нанесение моющего раствора на пол. Объем 8 л.
Кольцевой отсос 43 см / 17"	54	4.071-223.0				1 шт.	Уменьшает распространение пыли при шлифовке, кристаллизации, полировке или химической чистке. Используется в сочетании с пылесосом влажной и сухой уборки или всасывающим устройством.
Бумажные фильтр-мешки							
Бумажные фильтр-мешки	55	6.904-403.0				10 шт.	Испытаны по категории М.

опция Другие принадлежности Kärcher представлены на последующих страницах.



		BDS 51/180 C	BDS 43/180 C	BDS 51/180 C Adv	BDS 43/180 C Adv	BDS 33/180 C Adv	BDS 43/Duo C 1 Adv / BDS 43/Duo C Adv	BDP 43/450 C Adv
42		<input type="checkbox"/>	<input type="checkbox"/>					
43		<input type="checkbox"/>	<input type="checkbox"/>					
44		<input type="checkbox"/>	<input type="checkbox"/>					
45		<input type="checkbox"/>	<input type="checkbox"/>					
46		<input type="checkbox"/>	<input type="checkbox"/>					
47		<input type="checkbox"/>	<input type="checkbox"/>					
48		<input type="checkbox"/>	<input type="checkbox"/>	<input type="checkbox"/>	<input type="checkbox"/>	<input type="checkbox"/>	<input type="checkbox"/>	
49		<input type="checkbox"/>	<input type="checkbox"/>	<input type="checkbox"/>	<input type="checkbox"/>	<input type="checkbox"/>	<input type="checkbox"/>	<input type="checkbox"/>
50		<input type="checkbox"/>	<input type="checkbox"/>	<input type="checkbox"/>	<input type="checkbox"/>	<input type="checkbox"/>	<input type="checkbox"/>	
51		<input type="checkbox"/>	<input type="checkbox"/>	<input type="checkbox"/>	<input type="checkbox"/>	<input type="checkbox"/>	<input type="checkbox"/>	<input type="checkbox"/>
52			<input type="checkbox"/>	<input type="checkbox"/>	<input type="checkbox"/>	<input type="checkbox"/>	<input type="checkbox"/>	<input type="checkbox"/>
53					<input type="checkbox"/>			
54		<input type="checkbox"/>	<input type="checkbox"/>	<input type="checkbox"/>	<input type="checkbox"/>	<input type="checkbox"/>	<input type="checkbox"/>	<input type="checkbox"/>
55		<input type="checkbox"/>	<input type="checkbox"/>	<input type="checkbox"/>	<input type="checkbox"/>	<input type="checkbox"/>	<input type="checkbox"/>	<input type="checkbox"/>

ПРИНАДЛЕЖНОСТИ К АППАРАТАМ ДЛЯ ОЧИСТКИ ЭСКАЛАТОРОВ



Kärcher предлагает входные и выходные гребенки для эскалаторов разных производителей, обеспечивающие надежный сбор влаги, исключая ее попадание в механизмы.

		№ для заказа	Жесткость / тип щетки	Цвет	Кол-во	Описание
Щетки						
Стандартные щетки	1	6.680-002.0		белый	2 шт.	Щетки.
	2	5.762-266.0	мягк.	белый	1 шт.	Для устранения обычных загрязнений (необходимы 2 шт.).
Жесткие щетки	3	6.680-001.0	жестк.		2 шт.	Щетки.
Собирающая щетка	4	5.762-268.0		черный	1 шт.	Необходимы 2 шт.
Жесткая щетка	5	5.762-267.0	жестк.	черный	1 шт.	Для устранения стойких загрязнений с нечувствительных поверхностей (необходимы 2 шт.).
Входные / выходные гребенки						
Входные гребенки, оранжевые	6	6.371-321.0		оранж.	2 шт.	Для эскалаторов Thyssen-Krupp (модель FT 983).
Выходные гребенки, оранжевые	7	6.371-322.0		оранж.	2 шт.	
Входные гребенки, желтые	8	6.371-272.0		желтый	2 шт.	Для эскалаторов Thyssen-Krupp, Fujitec.
Выходные гребенки, желтые	9	6.371-273.0		желтый	2 шт.	
Входные гребенки, серые	10	6.369-509.0		серый	2 шт.	Для эскалаторов KONE, O&K.
Выходные гребенки, серые	11	6.369-519.0		серый	2 шт.	
Входные гребенки, черные	12	6.369-510.0		черный	2 шт.	Для эскалаторов OTIS, FUJITEC, MONTGOMERY.
Выходные гребенки, черные	13	6.369-520.0		черный	2 шт.	
Входные гребенки, зеленые	14	6.369-511.0		зеленый	2 шт.	Для эскалаторов Schindler, Westinghouse, MITSUBISHI.
Выходные гребенки, зеленые	15	6.369-521.0		зеленый	2 шт.	
Входные гребенки, белые	16	6.369-512.0		белый	2 шт.	Для эскалаторов CNIM, DONG YANG, HITACHI, TOSHIBA.
Выходные гребенки, белые	17	6.369-522.0		белый	2 шт.	
Входные гребенки, синие	18	6.369-914.0		синий	2 шт.	Для эскалаторов OTIS (модели 622 и 913).
Выходные гребенки, синие	19	6.369-915.0		синий	2 шт.	
Прочие принадлежности						
Фильтр-мешки	20	6.680-003.0			10 шт.	Объем 10 л.
Стандартная направляющая	21	5.032-932.0			1 шт.	Стандартная направляющая.
Профилированный скребок	22	6.369-507.0			1 шт.	Для эскалаторов KONE и Schindler, для ручного удаления крепко удерживающихся загрязнений (например, камешков).
	23	6.369-508.0			1 шт.	Для эскалаторов Thyssen и OTIS, для ручного удаления крепко удерживающихся загрязнений (например, камешков).
Ручные пады						
Ручные пады	24	6.369-513.0	средн.	зеленый	5 шт.	Для эскалаторов KONE, для ручной очистки вертикальных поверхностей.
	25	6.369-514.0	средн.	зеленый	5 шт.	Для эскалаторов OTIS, для ручной очистки вертикальных поверхностей.
	26	6.369-515.0	средн.	зеленый	5 шт.	Для эскалаторов Schindler, для ручной очистки вертикальных поверхностей.
	27	6.369-516.0	средн.	зеленый	5 шт.	Для эскалаторов Thyssen, для ручной очистки вертикальных поверхностей.

■ входит в комплект поставки □ опция Другие принадлежности Kärcher представлены на последующих страницах.

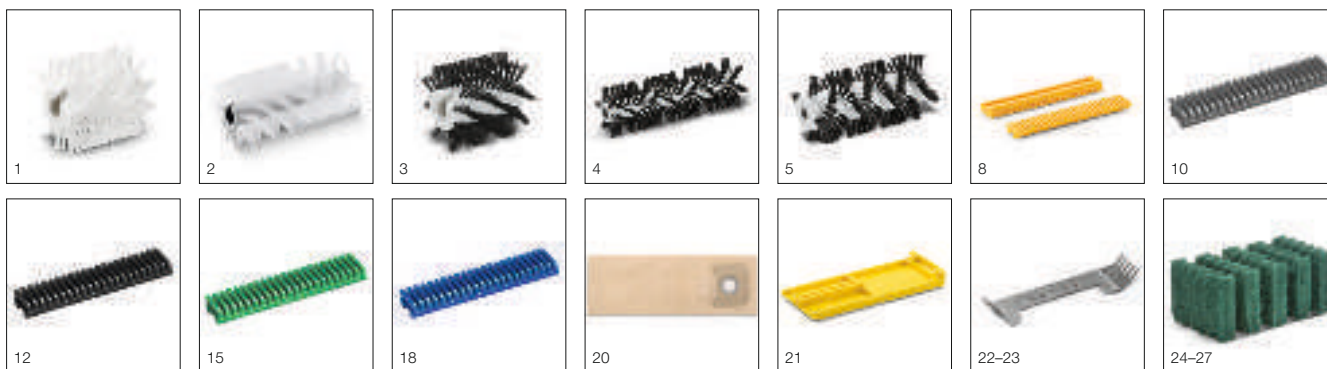

		BR 47/35 Esc	BR 45/10 Esc
	1	<input type="checkbox"/>	<input checked="" type="checkbox"/>
	2	<input checked="" type="checkbox"/>	<input type="checkbox"/>
	3	<input type="checkbox"/>	<input type="checkbox"/>
	4	<input checked="" type="checkbox"/>	<input type="checkbox"/>
	5	<input type="checkbox"/>	<input type="checkbox"/>
	6	<input type="checkbox"/>	<input type="checkbox"/>
	7	<input type="checkbox"/>	<input type="checkbox"/>
	8	<input type="checkbox"/>	<input type="checkbox"/>
	9	<input type="checkbox"/>	<input type="checkbox"/>
	10	<input type="checkbox"/>	<input type="checkbox"/>
	11	<input type="checkbox"/>	<input type="checkbox"/>
	12	<input type="checkbox"/>	<input type="checkbox"/>
	13	<input type="checkbox"/>	<input type="checkbox"/>
	14	<input type="checkbox"/>	<input type="checkbox"/>
	15	<input type="checkbox"/>	<input type="checkbox"/>
	16	<input type="checkbox"/>	<input type="checkbox"/>
	17	<input type="checkbox"/>	<input type="checkbox"/>
	18	<input type="checkbox"/>	<input type="checkbox"/>
	19	<input type="checkbox"/>	<input type="checkbox"/>
	20	<input type="checkbox"/>	<input checked="" type="checkbox"/>
	21	<input checked="" type="checkbox"/>	<input type="checkbox"/>
	22	<input type="checkbox"/>	<input type="checkbox"/>
	23	<input type="checkbox"/>	<input type="checkbox"/>
	24	<input type="checkbox"/>	<input type="checkbox"/>
	25	<input type="checkbox"/>	<input type="checkbox"/>
	26	<input type="checkbox"/>	<input type="checkbox"/>
	27	<input type="checkbox"/>	<input type="checkbox"/>

ПРИНАДЛЕЖНОСТИ К АППАРАТУ ДЛЯ ОЧИСТКИ ЛЕСТНИЦ



Обширный выбор принадлежностей позволяет использовать этот аппарат для решения самых разнообразных задач: общей чистки, полировки, кристаллизации и даже обработки ковров шампунем.

		№ для заказа	Жесткость / тип щетки	Диаметр	Цвет	Кол-во	Описание
Дисковые щетки							
Щетка для полировки	1	6.994-114.0	мягк.	170 мм	натур.	1 шт.	Для полировки.
Щетка для обработки шампунем	2	6.994-115.0	ср. мягк.	170 мм	синий	1 шт.	Для чистки ковровых напольных покрытий.
Дисковая щетка	3	6.994-112.0	средн.	170 мм	красный	1 шт.	Для любых поверхностей.
Щетка для чистки углов	4	6.994-127.0	средн.	170 мм	красный	1 шт.	Для очистки труднодоступных угловых участков. Для любых поверхностей.
Дисковая щетка	5	6.994-113.0	жестк.	170 мм	зеленый	1 шт.	Для общей чистки.
Щетка для чистки углов	6	6.994-128.0	жестк.	170 мм	зеленый	1 шт.	Для очистки труднодоступных угловых участков. Для общей чистки.
Дисковая щетка	7	6.994-118.0	мягк.	200 мм	натур.	1 шт.	Для полировки, увеличенного диаметра.
	8	6.994-116.0	средн.	200 мм	красный	1 шт.	Для любых поверхностей, увеличенного диаметра.
	9	6.994-117.0	жестк.	200 мм	черный	1 шт.	Для общей чистки, увеличенного диаметра.
Приводной диск для падов							
Приводной диск для падов	10	6.994-119.0		170 мм		1 шт.	Легко устанавливаемый приводной диск для аппарата BD 17/5. Для очистки падами диаметром 170 мм.
Пады							
Пад	11	6.994-120.0	оч. мягк.	170 мм	белый	1 шт.	Неабразивный, для полировки полов.
	12	6.994-126.0	мягк.	170 мм	белый	1 шт.	С полировальной шерстью.
	13	6.994-124.0	мягк.	170 мм	бежевый	1 шт.	Малой абразивности, для полировки полов.
	14	6.994-122.0	ср. мягк.	170 мм	красный	1 шт.	Для уборки и химической чистки любых полов.
	15	6.994-123.0	ср. жестк.	170 мм	зеленый	1 шт.	Для общей чистки и уборки сильно загрязненных полов.
	16	6.994-121.0	жестк.	170 мм	черный	1 шт.	Для общей чистки и устранения стойких загрязнений.
Пады	17	6.994-125.0		170 мм	серый	5 шт.	Для глянцевой кристаллизации.
Алмазные пады							
Алмазные пады	18	6.371-242.0	груб.	160 мм	белый	5 шт.	Для предварительной очистки / улучшения внешнего вида. Удаляют небольшие царапины, придают шелковисто-матовый блеск. Подготавливают поверхность к обработке желтыми падами. Могут использоваться для обычной кристаллизации.
	19	6.371-243.0	средн.	160 мм	желтый	5 шт.	Для предварительной очистки / улучшения внешнего вида. Удаляют мелкие царапины, повышают блеск. Подготавливают поверхность к обработке зелеными алмазными падами. Могут использоваться для глянцевой кристаллизации.
	20	6.371-241.0	тонк.	160 мм	зеленый	5 шт.	Для глянцевой полировки напольных покрытий с защитными слоями и быстрой полировки террасы и природного камня. Для поддерживающей уборки после применения белых и желтых падов.

опция Другие принадлежности Kärcher представлены на последующих страницах.

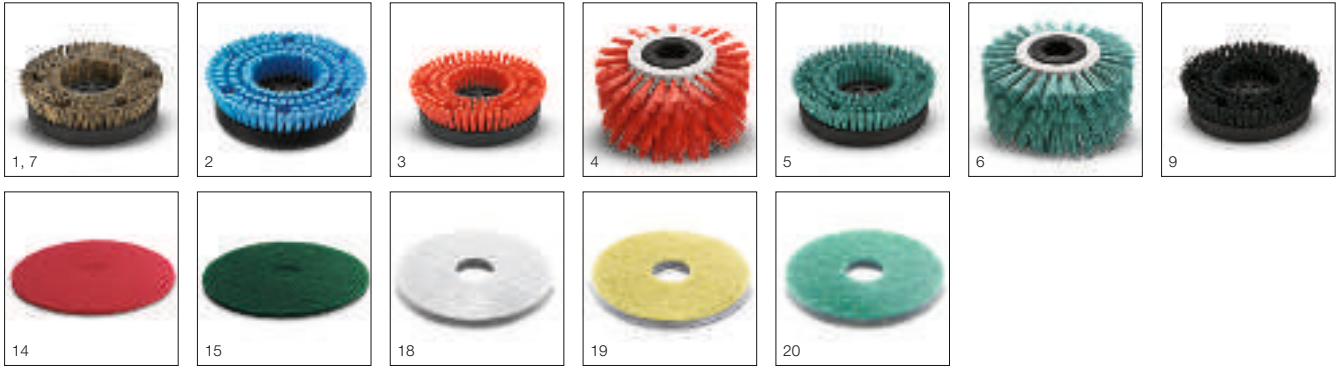

			BD 17/5 C
	1		<input type="checkbox"/>
	2		<input type="checkbox"/>
	3		<input type="checkbox"/>
	4		<input type="checkbox"/>
	5		<input type="checkbox"/>
	6		<input type="checkbox"/>
	7		<input type="checkbox"/>
	8		<input type="checkbox"/>
	9		<input type="checkbox"/>
	10		<input type="checkbox"/>
	11		<input type="checkbox"/>
	12		<input type="checkbox"/>
	13		<input type="checkbox"/>
	14		<input type="checkbox"/>
	15		<input type="checkbox"/>
	16		<input type="checkbox"/>
	17		<input type="checkbox"/>
	18		<input type="checkbox"/>
	19		<input type="checkbox"/>
	20		<input type="checkbox"/>

		№ для заказа	Жесткость / тип щетки	Диаметр	Цвет	Кол-во	Описание
Прочие принадлежности							
Брызговик	21	6.994-129.0				1 шт.	Предотвращает разбрызгивание раствора чистящего средства при максимальной частоте вращения. Для щеток диаметром 170 или 200 мм.
Бак для чистой воды, 3,5 л	22	6.994-130.0				1 шт.	Навесной, для общей и поддерживающей чистки.
Бак для чистой воды (5 л) со штангой	23	6.994-131.0				1 шт.	Штанга с баком для удобной работы в вертикальном положении.
Удлинительный кабель	24	6.647-022.0				1 шт.	20 м.

опция Другие принадлежности Kärcher представлены на последующих страницах.



21



22



23



24

			BD 17/5 C
	21		<input type="checkbox"/>
	22		<input type="checkbox"/>
	23		<input type="checkbox"/>
	24		<input type="checkbox"/>

ПРИНАДЛЕЖНОСТИ ДЛЯ ПОЛИРОВАЛЬНЫХ МАШИН



Эффективная сверхвысокоскоростная полировка требует применения принадлежностей, оптимально сочетающихся с обрабатываемым напольным покрытием. Kärcher предлагает пады различной жесткости для разных областей применения.

			Жесткость / тип щетки	Диаметр	Цвет	Кол-во	Описание
Пады							
Пады	1	6.371-146.0	мягк.	500 мм	беж. / нат.	5 шт.	С натуральной щетиной, для полировки. Хорошо удаляют следы каблучков.
	2	6.369-468.0	мягк.	508 мм	бежевый	5 шт.	Малой абразивности, для полировки полов.
	3	6.369-079.0	ср. мягк.	508 мм	красный	5 шт.	Для уборки и химической чистки любых полов.
	4	6.371-320.0	мягк.	508 мм	белый	5 шт.	Неабразивные, для полировки полов. Подходят к D 51.
Прочие принадлежности							
Монтажный комплект ecolzero	5	5.388-133.0				1 шт.	Инициатива ecolzero направлена на уборку без влияния на климат: в целях компенсации эквивалентных выбросов CO ₂ , образующихся в процессе эксплуатации машины, мы поддерживаем реализуемые по всему миру проекты по защите климата.
Фильтр-мешки	6	8.633-398.0				10 шт.	Подходят для BDP 50/2000 RS.
Разбрызгивающее устройство	7	6.670-020.0				1 шт.	Для удобного нанесения аэрозольного чистящего средства.
Батареи							
Батарея	8	6.654-093.0				1 шт.	Необслуживаемая гелевая тяговая батарея 12 В / 76 Ач (5ч). Для машин с напряжением 24 В необходимы 2 шт., с напряжением 36 В – 3 шт.
	9	6.654-291.0				1 шт.	Необслуживаемая гелевая тяговая батарея 12 В / 198 Ач (С5). Для машин с напряжением 36 В необходимы 3 шт.
Зарядные устройства							
Зарядное устройство	10	6.654-276.0				1 шт.	Зарядное устройство 36 В / 12 А, подходящее для BD 50/40 RS Вр Pack. Для батарей 3 × 6.654-093.0.
	11	6.654-292.0				1 шт.	Для необслуживаемых батарей 36 В / 198 Ач (например, для 6.654-291.0).

■ НОВИНКА ■ входит в комплект поставки □ опция

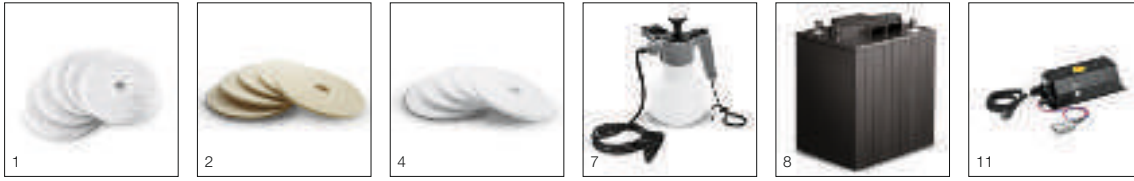

					BDP 50/2000 RS Bp Pack	BDP 50/2000 RS Bp	BDP 50/1500 C
	1				<input type="checkbox"/>	<input type="checkbox"/>	<input type="checkbox"/>
	2				<input type="checkbox"/>	<input type="checkbox"/>	<input type="checkbox"/>
	3				<input type="checkbox"/>	<input type="checkbox"/>	<input type="checkbox"/>
	4				<input type="checkbox"/>	<input type="checkbox"/>	<input type="checkbox"/>
	5				<input type="checkbox"/>	<input type="checkbox"/>	
	6				<input type="checkbox"/>	<input type="checkbox"/>	
	7						<input type="checkbox"/>
	8				<input checked="" type="checkbox"/>	<input type="checkbox"/>	
	9					<input type="checkbox"/>	
	10				<input checked="" type="checkbox"/>	<input type="checkbox"/>	
	11					<input type="checkbox"/>	

ЭФФЕКТИВНАЯ ПОДМЕТАЛЬНАЯ ТЕХНИКА

Все подметальные и подметально-всасывающие машины Kärcher – от ручных моделей до мощных машин промышленного назначения – соответствуют последнему слову техники. Эффективное подметальное и всасывающее оборудование гарантирует превосходные результаты уборки как в помещениях, так и на открытом воздухе. Высочайшие практичность, эргономичность и экономичность делают машины Kärcher уникальным предложением на рынке подметальной техники.



Содержание – Подметальные машины

Подметальные и подметально-всасывающие машины	Стр. 572
Подметально-всасывающие машины с сиденьем водителя	Стр. 576
Подметальные машины с ручным управлением	Стр. 594
Снегоочистители	Стр. 604
Принадлежности	Стр. 606



Новые монтажные комплекты для расширения функциональных возможностей





Наши подметальные машины промышленного назначения, пожалуй, едва ли можно сделать еще совершеннее, но это не значит, что нельзя повысить их производительность. Такую возможность обеспечивает, например, монтажный комплект пылесоса для моделей KM 130/300 R и KM 150/500 R. Благодаря колоссальной силе всасывания он позволяет эффективно очищать такие труднодоступные места, как углы и участки пола под стеллажами и между поддонами. Этим монтажным комплектом могут быть также дооснащены машины KM 105 и KM 125. Кроме того, для них предлагаются новая система разбрызгивания воды, препятствующая подъему пыли, или специальные кожухи, устанавливаемые на боковых щетках для уборки в помещениях.

Как расшифровывается название машины?





Модель	Рабочая ширина	Объем бункера	Исполнение	Привод	Оснащение
Пример: KM	90	60	R	Bp Pack	Adv Edition
KM = подметальная (подметально-всасывающая) машина	Рабочая ширина с одной боковой щеткой (см)	Объем бункера (л)	C = Compact: машина без тягового привода W = Walk-behind: машина с ручным управлением и тяговым приводом R = Ride-on: машина с сиденьем водителя	G = с бензиновым двигателем D = с дизельным двигателем LPG = с двигателем, работающим на сжиженном газе Bp = с аккумуляторным питанием Pack = с батареей и зарядным устройством в комплекте поставки Области применения G = на открытом воздухе D = на открытом воздухе LPG = на открытом воздухе; при определенных условиях в помещениях (только хорошо проветриваемых, например, допускающих эксплуатацию вилочных погрузчиков, работающих на сжиженном газе) Bp = в помещениях и на открытом воздухе	При отсутствии = стандартное оснащение Classic = минимальное оснащение Adv = расширенное оснащение Edition = специальное оснащение (акция)

ПОДМЕТАЛЬНЫЕ И ПОДМЕТАЛЬНО-ВСАСЫВАЮЩИЕ МАШИНЫ

От управляемых вручную машин с тяговым приводом или без него до мощных машин, оснащенных сиденьем для водителя: наша обширная программа подметальной техники включает модели, рассчитанные на любые запросы и области применения. На выбор предлагаются машины с силовыми агрегатами всех типов (бензиновым, дизельным или газовым двигателем, а также аккумуляторным приводом), позволяющие решать практически любые задачи – от уборки помещений и наружных территорий гостиниц и выставочных центров до очистки полов в производственных цехах или спортивных комплексах.

	№ для заказа	Рабочая ширина без боковых щеток / с 1 боковой щеткой / с 2 боковыми щетками / с 3 боковыми щетками (мм)	Объем бункера (л)	Макс. производительность по площади с 1 боковой щеткой (м²/ч)	Макс. производительность по площади с 2 боковыми щетками (м²/ч)	Применение внутри помещений	Применение на открытом воздухе	Система всасывания	Принцип заметания	Принцип перебрасывания	Тяговый привод	Заслонка для крупного мусора	Гидравлическая разгрузка бункера	Стр.
Подметально-всасывающие машины с сиденьем водителя														
	KM 170/600 R LPG	1.186-128.0	1350/1680/2000/2400	600	23520	28000	■	■	■	■	-	■	-	■
	KM 170/600 R D	1.186-127.0	1350/1680/2000/2400	600	23520	28000	-	■	■	■	-	■	-	■
	KM 150/500 R LPG	1.186-123.0	1200/1500/1800/2200	500	18000	21600	■	■	■	■	-	■	-	■
	KM 150/500 R D	1.186-124.0	1200/1500/1800/2200	500	18000	21600	-	■	■	■	-	■	-	■
	KM 150/500 R D Classic	1.186-134.0	1200/1500/1800/-	500	18000	21600	-	■	■	■	-	■	-	■
	KM 150/500 R Bp	1.186-125.0	1200/1500/1800/2200	500	12000	14400	■	■	■	■	-	■	-	■
	KM 150/500 R Bp Pack	1.186-130.0	1200/1500/1800/2200	500	12000	14400	■	■	■	■	-	■	-	■
	KM 130/300 R LPG	1.186-121.0	1000/1300/1550/-	300	13000	15500	■	■	■	■	-	■	-	■
	KM 130/300 R D	1.186-120.0	1000/1300/1550/-	300	13000	15500	-	■	■	■	-	■	-	■
	KM 130/300 R Bp Pack	1.186-129.0	1000/1300/1550/-	300	9100	10850	■	■	■	■	-	■	-	■
	KM 130/300 R Bp	1.186-122.0	1000/1300/1550/-	300	9100	10850	■	■	■	■	-	■	-	■
	KM 130/300 R D Classic	1.186-139.0	1000/1300/1550/-	300	13000	15500	-	■	■	■	-	■	-	■
	KM 125/130 R G	1.280-150.2	880/1250/1700/-	130	10000	13600	-	■	■	■	-	■	-	■
	KM 125/130 R D	1.280-150.2	880/1250/1700/-	130	10000	13600	-	■	■	■	-	■	-	■
	KM 125/130 R LPG	1.280-150.2	880/1250/1700/-	130	10000	13600	■	■	■	■	-	■	-	■
	KM 125/130 R Bp	1.280-150.2	880/1250/1700/-	130	10000	13600	■	■	■	■	-	■	-	■
	KM 125/130 R Bp Pack	1.280-150.2	880/1250/1700/-	130	10000	13600	■	■	■	■	-	■	-	■
	KM 105/110 R LPG	1.280-140.2	640/1050/1400/-	110	7350	9800	■	■	■	■	-	■	-	■
	KM 105/110 R D	1.280-140.2	640/1050/1400/-	110	7350	9800	-	■	■	■	-	■	-	■
	KM 105/110 R G	1.280-140.2	640/1050/1400/-	110	7350	9800	-	■	■	■	-	■	-	■
	KM 105/110 R Bp	1.280-140.2	640/1050/1400/-	110	6300	8400	■	■	■	■	-	■	-	■
	KM 105/110 R Bp Pack	1.280-140.2	640/1050/1400/-	110	6300	8400	■	■	■	■	-	■	-	■
	KM 105/100 R LPG	1.280-140.2	640/1050/1400/-	100	7350	9800	■	■	■	■	-	■	-	■
	KM 105/100 R D	1.280-140.2	640/1050/1400/-	100	7350	9800	-	■	■	■	-	■	-	■
	KM 105/100 R G	1.280-140.2	640/1050/1400/-	100	7350	9800	-	■	■	■	-	■	-	■
	KM 105/100 R Bp	1.280-140.2	640/1050/1400/-	100	6300	8400	■	■	■	■	-	■	-	■
	KM 105/100 R Bp Pack	1.280-140.2	640/1050/1400/-	100	6300	8400	■	■	■	■	-	■	-	■
	KM 100/100 R D	1.280-115.0	700/1000/1300/-	100	8000	10400	-	■	■	■	-	■	-	■
	KM 100/100 R LPG	1.280-107.0	700/1000/1300/-	100	8000	10400	■	■	■	■	-	■	-	■
	KM 100/100 R G	1.280-105.0	700/1000/1300/-	100	8000	10400	-	■	■	■	-	■	-	■
	KM 100/100 R Bp Pack	1.280-112.0	700/1000/1300/-	100	6000	7800	■	■	■	■	-	■	-	■
	KM 100/100 R Bp	1.280-103.0	700/1000/1300/-	100	6000	7800	■	■	■	■	-	■	-	■
	KM 90/60 R G Adv Edition	1.047-306.0	615/900/1150/-	60	7200	9200	-	■	■	■	-	■	-	■
	KM 90/60 R G Adv	1.047-300.0	615/900/1150/-	60	7200	9200	-	■	■	■	-	■	-	■
	KM 90/60 R LPG Adv	1.047-304.0	615/900/1150/-	60	7200	9200	■	■	■	■	-	■	-	■
	KM 90/60 R G	1.047-204.0	615/900/1150/-	60	7200	9200	-	■	■	■	-	■	-	■
	KM 90/60 R Bp Pack Adv Edition	1.047-307.0	615/900/1150/-	60	5400	6900	■	■	■	■	-	■	-	■
	KM 90/60 R Bp Pack Adv	1.047-302.0	615/900/1150/-	60	5400	6900	■	■	■	■	-	■	-	■
	KM 90/60 R Bp Adv	1.047-301.0	615/900/1150/-	60	5400	6900	■	■	■	■	-	■	-	■

■ входит в комплект поставки

	№ для заказа	Рабочая ширина без боковых щеток / с 1 боковой щеткой / с 2 боковыми щетками / с 3 боковыми щетками (мм)	Объем бункера (л)	Макс. производительность по площади с 1 боковой щеткой (м²/ч)	Макс. производительность по площади с 2 боковыми щетками (м²/ч)	Применение внутри помещений	Применение на открытом воздухе	Система всасывания	Принцип заметания	Принцип перебрасывания	Тяговый привод	Заслонка для крупного мусора	Гидравлическая разгрузка бункера	Стр.
Подметальные / подметально-всасывающие машины с ручным управлением														
	KM 85/50 W Bp Pack Adv	1.351-115.0	610/850/1050/-	50	3825	4725	■	■	■	-	■	■	■	595
	KM 85/50 W Bp Pack	1.351-114.0	610/850/1050/-	50	3825	4725	■	■	■	-	■	■	■	595
	KM 85/50 W Bp Adv	1.351-108.0	610/850/1050/-	50	3825	4725	■	■	■	-	■	■	■	595
	KM 85/50 W Bp	1.351-107.0	610/850/1050/-	50	3825	4725	■	■	■	-	■	■	■	595
	KM 85/50 W G Adv	1.351-110.0	610/850/1050/-	50	3825	4725	-	■	■	-	■	■	■	595
	KM 85/50 W G	1.351-109.0	610/850/1050/-	50	3825	4725	-	■	■	-	■	■	■	595
	KM 75/40 W Bp Pack	1.049-207.0	550/750/-/-	40	3375	-	■	■	■	-	■	■	■	597
	KM 75/40 W Bp	1.049-206.0	550/750/-/-	40	3375	-	■	■	■	-	■	■	■	597
	KM 75/40 W G	1.049-205.0	550/750/-/-	40	3375	-	-	■	■	-	■	■	■	597
	KM 80 W G	1.335-500.0	800/-/-/-	40	1680	-	-	■	■	-	■	■	■	599
	KM 70/30 C Bp Pack Adv	1.517-213.0	480/700/-/-	42	2800	-	■	■	■	-	-	-	-	601
	KM 70/30 C Bp Pack	1.517-214.0	480/700/-/-	42	2800	-	■	■	■	-	-	-	-	601
	KM 70/30 C Bp Adv	1.517-212.0	480/700/-/-	42	2800	-	■	■	■	-	-	-	-	601
	KM 70/30 C Bp	1.517-211.0	480/700/-/-	42	2800	-	■	■	■	-	-	-	-	601
	KM 70/20 C 2SB	1.517-107.0	480/700/920/-	42	-	3680	■	■	-	-	-	-	-	603
	KM 70/20 C	1.517-106.0	480/700/-/-	42	2800	-	■	■	-	-	-	-	-	603
	KM 70/15 C	1.517-151.0	480/700/-/-	42	2800	-	■	■	-	-	-	-	-	603

■ входит в комплект поставки

	№ для заказа	Макс. производительность по площади (м²/ч)	Регулируемая выкидная труба	2-ступенчатый снегоборочный механизм	Электрический стартер	Прожектор	Усилитель рулевого привода	Стр.
Шнеко-роторные снегоочистители								
	STH 10.76 W	1.335-203.0	2280	■	■	■	-	605
	STH 8.66 W	1.335-201.0	1980	■	■	■	-	605
	STH 5.56 W	1.335-101.0	1680	■	■	-	-	605

■ входит в комплект поставки

МАКСИМАЛЬНАЯ ПРОСТОТА УПРАВЛЕНИЯ И ОБСЛУЖИВАНИЯ

Наряду с высокой производительностью очень большое значение имеет и простота в управлении машиной. Поэтому мы делаем все необходимое для того, чтобы облегчить пользователям условия труда. Например, система EASY, позволяющая активировать все функции машины единственным поворотным переключателем, и цветовая кодировка элементов управления практически исключают ошибочное управление. Кроме того, мы стремимся к увеличению межсервисных интервалов для всех узлов машины. В частности, многие модели оснащаются запатентованной системой Tact, обеспечивающей непрерывную автоматическую очистку фильтра.



1 Система управления EASY (Ergonomic Application SYstem)

Kärcher предлагает покупателям своей техники концепцию унифицированного управления всеми подметальными и поломочными машинами, оснащенными системой EASY. Использование наглядной символики и однотипных принципов управления повышает производительность труда, позволяет избежать ошибочных действий и продлить срок службы машины. Освоив одну из таких машин, оператор может без дополнительного обучения управлять и другими машинами с системой EASY, входящими в ассортимент Kärcher.

2 Комплекты для перевозки уборочного инвентаря

Многие подметальные машины оснащаются специальными комплектами, позволяющими перевозить на них инвентарь для ручной уборки – метлу, совок, салфетки, перчатки, бутылки с чистящими средствами, грейферный мусоросборник и т. д.

3 Удобство в обслуживании

Возможность быстрой замены изнашивающихся частей экономит время и затраты на техническое обслуживание.

4 Поддерживающая чистка ковров

Оснащение подметальной машины комплектом для чистки ковров обеспечивает механизированный уход за ковровыми напольными покрытиями. При этом превосходный результат чистки сочетается с высочайшей производительностью по площади, а отсутствие кабеля гарантирует максимальную мобильность.

5 Универсальность

Широкий выбор цилиндрических и боковых щеток разных типов позволяет очищать самые разнообразные поверхности.

6 Автоматическая система очистки фильтра Tact

Уникальное решение: в подметальных машинах применяется запатентованная технология Tact, обеспечивающая автоматическую регулярную очистку фильтра и качественную уборку без подъема пыли даже при работе в экстремальных условиях. При этом используемые фильтры отличаются компактностью и длительным сроком службы.

7 Флит-менеджмент от Kärcher: преимущества очевидны!

Все больше клининговых компаний полагается на нашу инновационную систему управления парком уборочной техники «Kärcher Fleet», основанную на web-технологиях. Ее использование позволяет в реальном масштабе времени контролировать все процессы, связанные с эксплуатацией оборудования, и оптимизировать их для повышения производительности труда и экономии средств.

АДАПТАЦИЯ К ЛЮБЫМ ПОВЕРХНОСТЯМ И ВИДАМ ЗАГРЯЗНЕНИЙ

Различные напольные покрытия и виды загрязнений предъявляют разные требования к подметальным машинам и их оснащению. В большинстве случаев эффективная очистка обеспечивается стандартными цилиндрическими щетками, но Kärcher предлагает также широкий ассортимент щеток для решения специальных задач, например, мягкие щетки для удаления пыли с гладких покрытий в складских помещениях и антистатические – для очистки ковров. А для удаления стойких загрязнений с шероховатых поверхностей могут использоваться щетки со стальной щетиной.

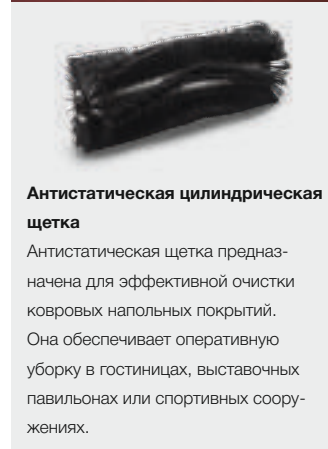
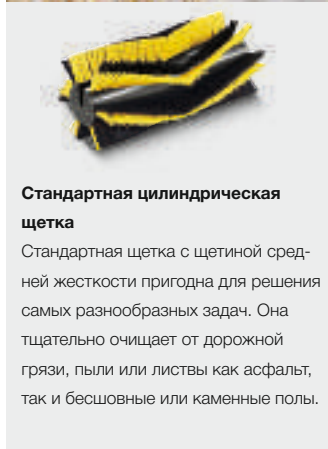

УСЛОВИЯ РЕНТАБЕЛЬНОЙ ЭКСПЛУАТАЦИИ

Приведенная диаграмма иллюстрирует нижние пределы площадей, при которых оказывается экономически оправданным применение различных подметальных машин Kärcher.

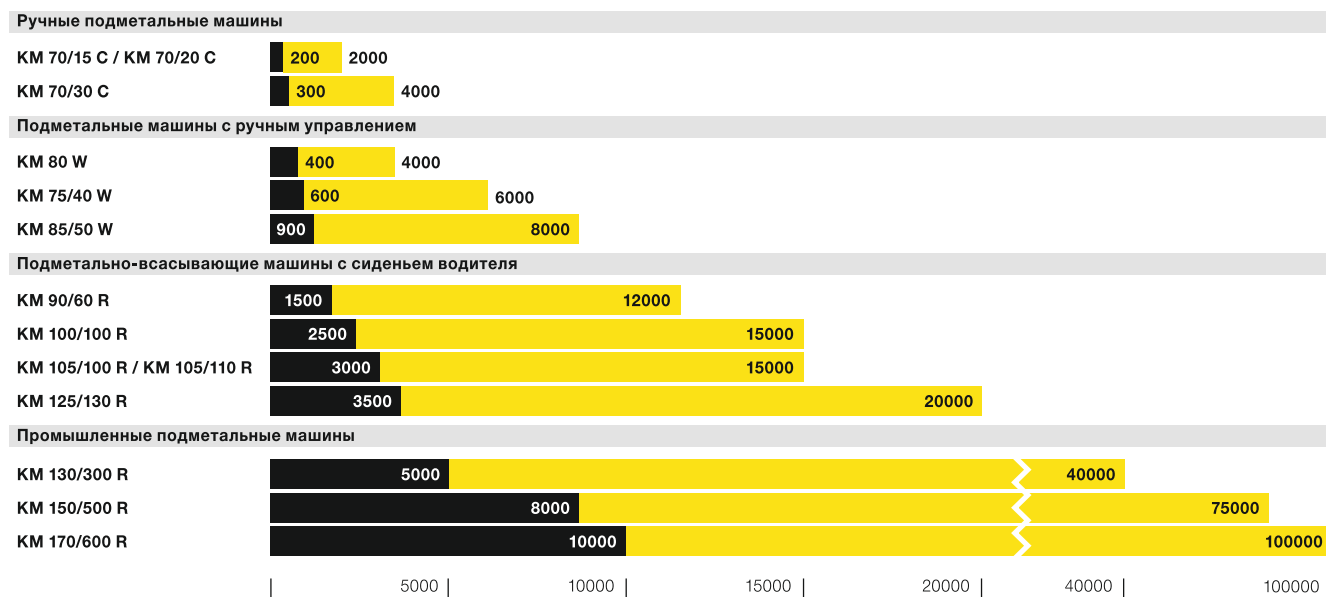

■ Экономичный диапазон

Численные данные: минимальная площадь (м²) для рентабельной эксплуатации машины.

ПРОМЫШЛЕННЫЙ КЛАСС – 170 CM

Машина экстра-класса для работы в экстремальных условиях

Эта исключительно мощная, прочная и надежная машина с большим бункером и обширным пакетом оснащения как нельзя лучше подходит для применения в самых сложных условиях.

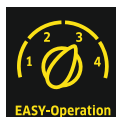

1 Эффективный фильтр с длительным сроком службы

- Плоский складчатый фильтр с площадью поверхности 10 м².
- Эффективная очистка фильтра механизмом с двумя скребками.
- Уборка не сопровождается подъемом пыли.

2 Прочная конструкция

- Цельнометаллическая рама.
- Выносливые промышленные двигатели жидкостного охлаждения.
- Гидравлический тяговый привод.

3 Образцовая эргономичность

- Простая концепция управления (система EASY).
- Удобство подъема на сиденье и спуска с него.
- Максимальное удобство технического обслуживания.

4 Силовые агрегаты разных типов

- Дизельный двигатель, соответствующий промышленным стандартам.
- Газовый двигатель (на сжиженном газе) для наружной и внутренней уборки.

ТЕХНИЧЕСКИЕ ХАРАКТЕРИСТИКИ И КОМПЛЕКТАЦИЯ

KM 170/600 R D

KM 170/600 R LPG

- Мощный двигатель промышленного назначения
- Высокая скорость движения и уборки
- Длительные интервалы непрерывной работы

- Мощный двигатель промышленного назначения
- Высокая скорость движения и уборки
- Длительные интервалы непрерывной работы

Технические характеристики

		4-тактн. диз. двигатель Yanmar	4-тактн. газ. двигатель VW
Привод			
Мощность	кВт	35	35
Макс. производт. по площади с 1 / 2 бок. щетк.	м ² /ч	23520 / 28000	23520 / 28000
Рабочая ширина	мм	1350	1350
Рабочая ширина с 1 / 2 бок. щетк.	мм	1680 / 2000	1680 / 2000
Объем бункера	л	600	600
Преодолеваемый подъем	%	18	18
Рабочая скорость	км/ч	14	14
Площадь поверхности фильтра	м ²	10	10
Масса	кг	1530	1585
Размеры (Д × Ш × В)	мм	2450 × 1750 × 1665	2450 × 1750 × 1665

Комплектация

Полиэфирный плоский складчатый фильтр	■	■
Ручная / автомат. очистка фильтра	■ / –	■ / –
Регулируемая цилиндрическая щетка	■	■
Рулевой механизм с усилителем	■	■
Гидравлическая разгрузка бункера	■	■
№ для заказа	1.186-127.0	1.186-128.0

■ входит в комплект поставки

Принадлежности

Наименование	№ для заказа	Описание
Стандартная цилиндрическая щетка	6.987-441.0	С влагостойкой универсальной щетиной, долговечная, для любых поверхностей.
Стандартная боковая щетка	6.987-467.0	С влагостойкой универсальной щетиной, долговечная, для любых поверхностей.
Система увлажнения боковых щеток	2.851-284.7	Для связывания пыли. Состоит из бака для воды (65 л) из нержавеющей стали и форсунок, устанавливаемых на боковых щетках.
Монтажный комплект 3-й боковой щетки	2.851-277.7	Для увеличения рабочей ширины и, соответственно, производительности по площади (более чем на 15 %).

ПРОМЫШЛЕННЫЙ КЛАСС – 150 CM



Сверхпроизводительность в сложнейших условиях

Промышленная подметальная машина с рабочей шириной 150 см прекрасно подходит для эксплуатации на металлообрабатывающих или сталелитейных заводах и других предприятиях с большими объемами производственных отходов. Для тихой уборки в помещениях она предлагается и в версии с аккумуляторным питанием.

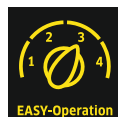

1 Эффективная система фильтрации

- Плоский складчатый фильтр с площадью поверхности 7 м².
- Эффективная очистка фильтра механизмом с двумя скребками.
- Уборка не сопровождается подъемом пыли.

2 Комфортабельное рабочее место

- Все элементы управления расположены наглядно и легко доступны для оператора.
- Все индикаторы находятся в поле зрения.
- В качестве опции предлагается кабина с отопителем или кондиционером.

3 Образцовое удобство обслуживания

- Простые и испытанные технические решения: гидравлический привод и электрооборудование вместо электроники.
- Удобный доступ к моторному отсеку ускоряет выполнение работ по техническому обслуживанию.
- Замена цилиндрической щетки и плоского складчатого фильтра без применения инструментов.

4 Вариант Classic с дизельным двигателем

- Простое управление при помощи рукояток.
- Большой мешочный фильтр с площадью поверхности 10,5 м².
- Гидравлический тяговый привод.

ТЕХНИЧЕСКИЕ ХАРАКТЕРИСТИКИ И КОМПЛЕКТАЦИЯ

	КМ 150/500 R LPG	КМ 150/500 R D	КМ 150/500 R D Classic
	<ul style="list-style-type: none"> ■ Высокая скорость движения и уборки ■ Гидравлический привод ходовой части и подметального механизма ■ Низкие затраты на обслуживание 	<ul style="list-style-type: none"> ■ Высокая скорость движения и уборки ■ Гидравлический привод ходовой части и подметального механизма ■ Низкие затраты на обслуживание 	<ul style="list-style-type: none"> ■ Высокая скорость движения и уборки ■ Удобные рукоятки управления ■ Мешочный фильтр с большой площадью поверхности
Технические характеристики			
Привод	4-тактн. газ. двигатель Kubota	4-тактн. диз. двигатель Yanmar	4-тактн. диз. двигатель Yanmar
Мощность	кВт 22	22,5	15,8
Напряжение	–	–	–
Макс. производит. по площади с 1 / 2 бок. щетк.	м ² /ч 18000 / 21600	18000 / 21600	18000 / 21600
Рабочая ширина	мм 1200	1200	1200
Рабочая ширина с 1 / 2 бок. щетк.	мм 1500 / 1800	1500 / 1800	1500 / 1800
Объем бункера	л 500	500	500
Преодолеваемый подъем	% 18	18	18
Рабочая скорость	км/ч 12	12	12
Площадь поверхности фильтра	м ² 7	7	10,5
Масса	кг 1415	1440	1400
Размеры (Д × Ш × В)	мм 2442 × 1570 × 1640	2442 × 1570 × 1640	2442 × 1570 × 1640
Комплектация			
Полиэфирный плоский складчатый фильтр	■	■	–
Мешочный фильтр	–	–	■
Ручная / автомат. очистка фильтра	■ / –	■ / –	■ / –
Регулируемая цилиндрическая щетка	■	■	■
Рулевой механизм с усилителем	■	■	■
Гидравлическая разгрузка бункера	■	■	■
№ для заказа	1.186-123.0	1.186-124.0	1.186-134.0

■ входит в комплект поставки

	КМ 150/500 R Вр	КМ 150/500 R Вр Pack
	<ul style="list-style-type: none"> ■ Высокая скорость движения и уборки ■ Гидравлический привод ходовой части и подметального механизма ■ Низкие затраты на обслуживание 	<ul style="list-style-type: none"> ■ Высокая скорость движения и уборки ■ Гидравлический привод ходовой части и подметального механизма ■ Низкие затраты на обслуживание
Технические характеристики		
Привод	двигатель пост. тока	двигатель пост. тока
Мощность	кВт 10	10
Напряжение	В 48	48
Макс. производит. по площади с 1 / 2 бок. щетк.	м ² /ч 12000 / 14400	12000 / 14400
Рабочая ширина	мм 1200	1200
Рабочая ширина с 1 / 2 бок. щетк.	мм 1500 / 1800	1500 / 1800
Объем бункера	л 500	500
Преодолеваемый подъем	% 12	12
Рабочая скорость	км/ч 8	8
Площадь поверхности фильтра	м ² 7	7
Масса	кг 1380	2690
Размеры (Д × Ш × В)	мм 2442 × 1550 × 1640	2442 × 1550 × 1640
Комплектация		
Полиэфирный плоский складчатый фильтр	■	■
Мешочный фильтр	–	–
Ручная / автомат. очистка фильтра	■ / –	■ / –
Регулируемая цилиндрическая щетка	■	■
Рулевой механизм с усилителем	■	■
Гидравлическая разгрузка бункера	■	■
№ для заказа	1.186-125.0	1.186-130.0

■ входит в комплект поставки

ПРОМЫШЛЕННЫЙ КЛАСС – 130 CM

Для сложных условий промышленной уборки



Эта машина легко очистит заводскую территорию как от пыли, так и от производственных отходов. Малошумная аккумуляторная версия прекрасно подходит и для уборки в цехах.

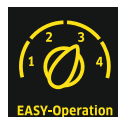

1 Прочная конструкция

- Цельнометаллическая рама.
- Выносливые промышленные двигатели жидкостного охлаждения.
- Гидравлический тяговый привод.



2 Эффективный фильтр с длительным сроком службы

- Плоский складчатый фильтр с площадью поверхности 5,5 м².
- Эффективная очистка фильтра механизмом с двумя скребками.
- Обеспечивается уборка без распространения пыли.



3 Образцовая эргономичность

- Простая концепция управления (система EASY).
- Удобство подъема на сиденье и спуска с него.
- Максимальное удобство технического обслуживания.



4 Вариант Classic с дизельным двигателем

- Простое управление при помощи рукояток.
- Большой мешочный фильтр с площадью поверхности 7,8 м².
- Гидравлический тяговый привод.

ТЕХНИЧЕСКИЕ ХАРАКТЕРИСТИКИ И КОМПЛЕКТАЦИЯ

	KM 130/300 R LPG	KM 130/300 R D	KM 130/300 R D Classic
	<ul style="list-style-type: none"> ■ Высокая скорость движения и уборки ■ Простая замена цилиндрической щетки без применения инструментов ■ Гидравлический привод ходовой части и подметального механизма 	<ul style="list-style-type: none"> ■ Высокая скорость движения и уборки ■ Простая замена цилиндрической щетки без применения инструментов ■ Гидравлический привод ходовой части и подметального механизма 	<ul style="list-style-type: none"> ■ Высокая скорость движения и уборки ■ Удобные рукоятки управления ■ Мешочный фильтр с большой площадью поверхности
Технические характеристики			
Привод	4-тактн. газ. двигатель Kubota	4-тактн. диз. двигатель Yanmar	4-тактн. диз. двигатель Yanmar
Мощность	кВт 17,5	15,8	15,8
Напряжение	–	–	–
Макс. производит. по площади с 1 / 2 бок. щетк.	м ² /ч 13000 / 15500	13000 / 15500	13000 / 15500
Рабочая ширина	мм 1000	1000	1000
Рабочая ширина с 1 / 2 бок. щетк.	мм 1300 / 1550	1300 / 1550	1300 / 1550
Объем бункера	л 300	300	300
Преодолеваемый подъем	% 18	18	18
Рабочая скорость	км/ч 10	10	10
Площадь поверхности фильтра	м ² 5,5	5,5	7,8
Масса	кг 900	951	940
Размеры (Д × Ш × В)	мм 2150 × 1330 × 1430	2150 × 1330 × 1430	2150 × 1330 × 1430
Комплектация			
Полиэфирный плоский складчатый фильтр	■	■	–
Мешочный фильтр	–	–	■
Ручная / автомат. очистка фильтра	■ / –	■ / –	■ / –
Регулируемая цилиндрическая щетка	■	■	■
Рулевой механизм с усилителем	■	■	■
Гидравлическая разгрузка бункера	■	■	■
№ для заказа	1.186-121.0	1.186-120.0	1.186-139.0

■ входит в комплект поставки

	KM 130/300 R Вр Pack	KM 130/300 R Вр
	<ul style="list-style-type: none"> ■ Высокая скорость движения и уборки ■ Простая замена цилиндрической щетки без применения инструментов ■ Гидравлический привод ходовой части и подметального механизма 	<ul style="list-style-type: none"> ■ Высокая скорость движения и уборки ■ Простая замена цилиндрической щетки без применения инструментов ■ Гидравлический привод ходовой части и подметального механизма
Технические характеристики		
Привод	двигатель пост. тока	двигатель пост. тока
Мощность	кВт 5	5
Напряжение	В 36	36
Макс. производит. по площади с 1 / 2 бок. щетк.	м ² /ч 9100 / 10850	9100 / 10850
Рабочая ширина	мм 1000	1000
Рабочая ширина с 1 / 2 бок. щетк.	мм 1300 / 1550	1300 / 1550
Объем бункера	л 300	300
Преодолеваемый подъем	% 12	12
Рабочая скорость	км/ч 7	7
Площадь поверхности фильтра	м ² 5,5	5,5
Масса	кг 1300	840
Размеры (Д × Ш × В)	мм 2150 × 1330 × 1430	2150 × 1330 × 1430
Комплектация		
Полиэфирный плоский складчатый фильтр	■	■
Мешочный фильтр	–	–
Ручная / автомат. очистка фильтра	■ / –	■ / –
Регулируемая цилиндрическая щетка	■	■
Рулевой механизм с усилителем	■	■
Гидравлическая разгрузка бункера	■	■
№ для заказа	1.186-129.0	1.186-122.0

■ входит в комплект поставки

МАШИНЫ С СИДЕНЬЕМ ВОДИТЕЛЯ – 125 СМ, С СИСТЕМОЙ Tact

Высокая эффективность и удобство в работе



Большая рабочая ширина (125 см) обеспечивает высокую производительность уборки. Гидравлический привод переднего колеса позволяет разворачиваться практически на месте и в комбинации с уникальной дополнительной боковой щеткой легко выметать мусор из углов. Расположение цилиндрической щетки на задней оси машины предотвращает ее повреждение при переезде препятствий. Машина оснащена автоматической системой непрерывной очистки фильтра.



1 Высокоэффективная система автоматической очистки фильтра Tact

- Тщательная очистка фильтра для работы без распространения пыли.
- Непрерывная очистка в автоматическом режиме.
- Компактный фильтр из полиэфирного материала с нанопокрывтием.

2 Дополнительная боковая щетка (опция)

- Возможность тщательной очистки угловых участков в один прием.
- Экономия времени и затрат за счет отказа от предварительной ручной уборки или сложного маневрирования.
- Дополнительная щетка активируется только при криволинейном движении машины.

3 Расположение цилиндрической щетки на задней оси машины

- Удобный доступ к цилиндрической щетке для контроля или замены.
- Безопасное преодоление препятствий, рамп и т. п.
- Щетка большого диаметра обеспечивает максимальное заполнение бункера.

4 Система KIK (Kärcher Intelligent Key)

- Распределение прав на внесение изменений в настройки машины.
- Возможность программирования на 19 языках.
- Вывод информации на дисплей (в т. ч. о степени износа цилиндрической щетки).

ВАРИАНТЫ КОНФИГУРИРОВАНИЯ КМ 125/130 R

Выбор: 1. силового агрегата (бензинового, дизельного, газового двигателя или аккумуляторного привода) 2. монтажных комплектов

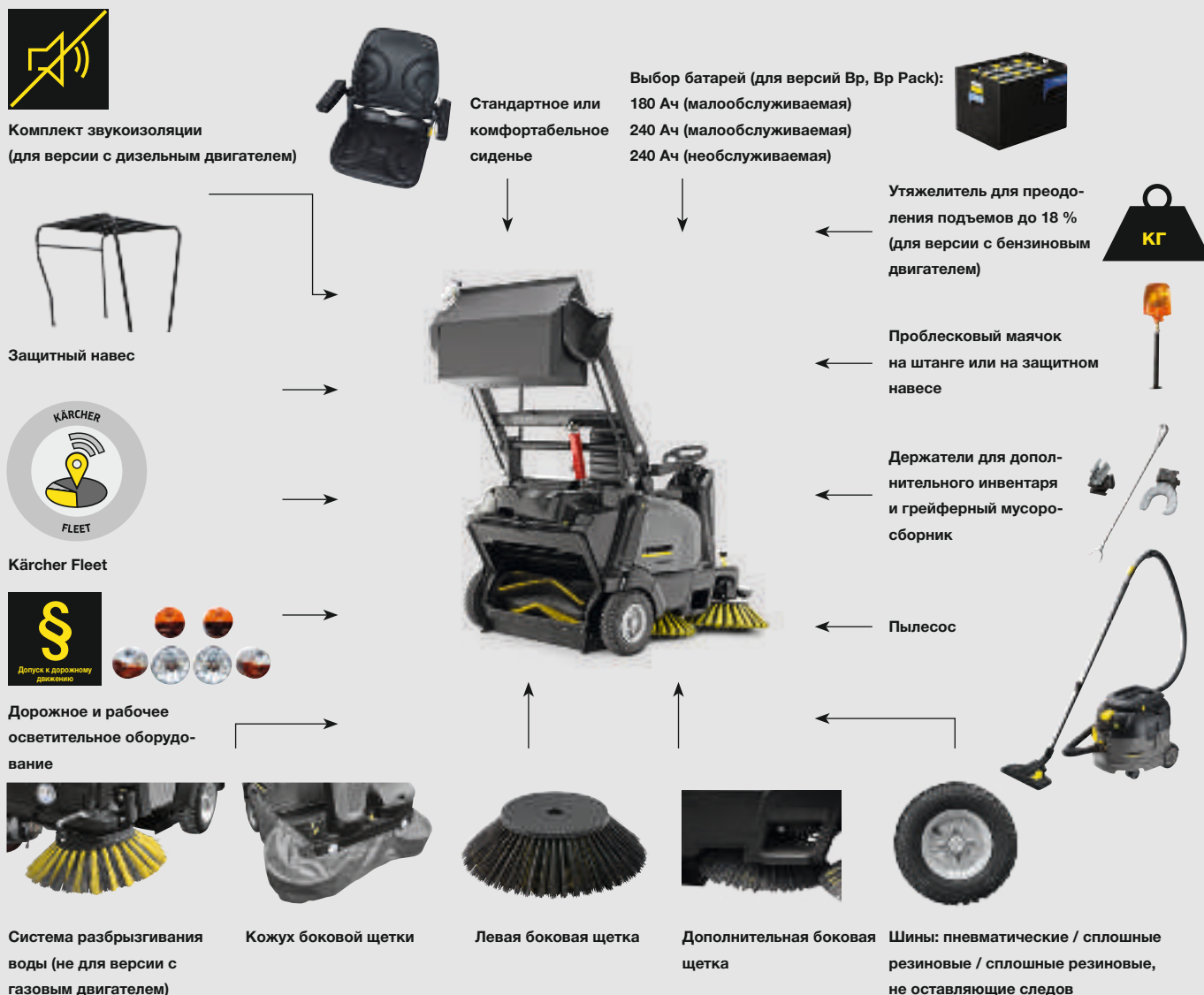
**Защитный навес**

Требуется для работы на многоярусных складах. Обеспечивает водителю надежную защиту от падающих предметов.

**Проблесковый маячок**

Устанавливается непосредственно на машине или на защитном навесе. Обеспечивает повышенную безопасность водителю и лицам, находящимся в зоне проведения работ.

**Рабочее и дорожное осветительное оборудование**

Используется для выполнения работ в условиях низкой освещенности и движения по дорогам общего пользования.

**Удобный доступ к обслуживаемым узлам**

Концепция распределенного технического обслуживания: узлы, обслуживаемые самим владельцем машины, находятся под боковой обшивкой, а сервисной службой – под сиденьем.

ГИБКИЙ ВЫБОР ВАРИАНТОВ КОНФИГУРАЦИИ

Машина KM 125/130 R оснащена гидравлическим разгрузочным механизмом, поднимающим бункер на высоту до 1,55 м. Для этой машины, поставляемой с силовыми агрегатами 4 типов, предлагается широкий выбор опций: дополнительная боковая щетка, повышающая качество уборки при движении на поворотах и ускоряющая выметание мусора из углов, проблесковый маячок, дорожное осветительное оборудование, комфортабельное сиденье, защитный навес, кабина для защиты от непогоды, держатели уборочного инвентаря и т. д.



1 Привод по выбору

Для уборки в зданиях подходит машина с аккумуляторным приводом. В хорошо проветриваемых помещениях может использоваться и версия с газовым двигателем, а для наружной уборки предназначены машины с бензиновым или дизельным двигателем.

2 Гидравлическая разгрузка бункера

Гидравлический механизм поднимает бункер на высоту до 1,55 м и опрокидывает его назад. Во время разгрузки водитель не вступает в контакт с мусором и не подвергается интенсивному воздействию пыли.



Различные сиденья

На выбор предлагаются разные регулируемые сиденья - стандартное и более комфортабельное, оснащенное подлокотником.



Держатели для перевозки уборочного инвентаря

Практичные держатели позволяют, например, надежно закрепить на корпусе машины метлу или граблейный мусоросборник.



Боковые щетки

Машина может быть дооснащена уникальной дополнительной боковой щеткой и/или левой боковой щеткой. Машина с дополнительной щеткой очищает углы в один прием и не оставляет неочищенной серповидной зоны при движении на повороте.



Динамичная уборка

Конструкция с размещением цилиндрической щетки на задней оси позволяет даже без дополнительной щетки всего лишь в 3 приема выметать мусор из углов.

		KM 125/130 R		
Версия		с бенз. / газ. двигателем	с диз. двигателем	Вр / Вр Pack
Мощность двигателя	кВт	10,3 / 9,3	6,6	2,5
Скорость движения	км/ч	8	8	8
Диаметр поворота	м	<2,20	<2,20	<2,20
Рабочая ширина	мм	880	880	880
Рабочая ширина с 1 боковой щеткой	мм	1250	1250	1250
Рабочая ширина с 2 боковыми щетками	мм	1700	1700	1700
Объем бункера	л	130	130	130
Макс. высота разгрузки бункера	м	1,55	1,55	1,55
Макс. преодолеваемый подъем	%	16 / 12	16	12
Производит. по площади с 1 бок. щеткой	м²/ч	10000	10000	10000
Производит. по площади с 2 бок. щетками	м²/ч	13600	13600	13600
Стандартное оснащение				
Стандартное сиденье		■	■	■
Пневматические шины		■	■	■
Правая боковая щетка		■	■	■
Система очистки фильтра Tact		■	■	■
Система управления EASY		■	■	■
Система Footprint (изменение давления прижима цил. щетки)		■	■	■
Система Teach (автомат. компенсация износа цил. щетки)		■	■	■
Система Power Plus (повышение крутящего момента на подъеме)		■	■	■
Задняя грузовая площадка		■	■	■
Тяговая батарея и зарядное устройство		-	-	- / ■
Опции				
Дополнительная боковая щетка		□	□	□
Левая боковая щетка		□	□	□
Комфортабельное сиденье		□	□	□
Сплошные резиновые шины		□	□	□
Не оставляющие следов сплошные резиновые шины		□	□	□
Защитный навес		□	□	□
Проблесковый маячок		□	□	□
Проблесковый маячок на защитном навесе		□	□	□
Комплект для перевозки уборочного инвентаря		□	□	□
Рабочее осветительное оборудование		□	□	□
Дорожное осветительное оборудование		□	□	-
Грейферный мусоросборник		□	□	□
Kärcher Fleet		□	□	□
Утяжелитель для преодоления подъемов до 18 %		□ / -	-	-
Комплект звукоизоляции		-	□	-
Система разбрызгивания воды		□	□	□
Пылесос		□	□	□
Кожух боковой щетки		□	□	□
Прочие принадлежности				
Мягкая боковая щетка		□	□	■
Жесткая боковая щетка		□	□	□
Мягкая цилиндрическая щетка		□	□	■
Жесткая цилиндрическая щетка		□	□	□
№ для заказа		1.280-150.2	1.280-150.2	1.280-150.2

■ входит в комплект поставки □ на выбор

МАШИНЫ С СИДЕНЬЕМ ВОДИТЕЛЯ – 105 СМ, С СИСТЕМОЙ Tact

Подметальная машина по индивидуальному заказу



Эта подметально-всасывающая машина с сиденьем водителя, оснащенная запатентованной высокоэффективной системой автоматической очистки фильтра, уникальной дополнительной боковой щеткой (опция) и автоматической системой компенсации износа цилиндрической щетки, реализует принципиально новую технологию подметания. Размещение подметального механизма в пространстве между задними колесами позволяет без проблем преодолевать препятствия и всего лишь в три приема выметать мусор из углов.



1 Высокоэффективная система автоматической очистки фильтра Tact

- Тщательная очистка фильтра для работы без распространения пыли.
- Непрерывная очистка в автоматическом режиме.
- Компактный фильтр из полиэфирного материала с нанопокрывтием.

2 Дополнительная боковая щетка (опция)

- Возможность тщательной очистки угловых участков в один прием.
- Экономия времени и затрат за счет отказа от предварительной ручной уборки или сложного маневрирования.
- Дополнительная щетка активируется только при криволинейном движении машины.

3 Расположение цилиндрической щетки на задней оси машины

- Удобный доступ к цилиндрической щетке для контроля или замены.
- Безопасное преодоление препятствий, рамп и т. п.
- Щетка большого диаметра обеспечивает максимальное заполнение бункера (возможен сбор мусора непосредственно в мусорные мешки).

4 Система KIK (Kärcher Intelligent Key)

- Распределение прав на внесение изменений в настройки машины.
- Возможность программирования на 19 языках.
- Вывод информации на дисплей (в т. ч. о степени износа цилиндрической щетки).

ВАРИАНТЫ КОНФИГУРИРОВАНИЯ КМ 105/110 R ИЛИ КМ 105/100 R

Выбор: 1. способа разгрузки бункера 2. силового агрегата (бензинового, дизельного, газового двигателя или аккумуляторного привода) 3. монтажных комплектов



Защитный навес

Требуется для работы на многоярусных складах. Обеспечивает водителю надежную защиту от падающих предметов.



Проблесковый маячок

Устанавливается непосредственно на машине или на защитном навесе. Обеспечивает повышенную безопасность водителю и лицам, находящимся в зоне проведения работ.



Рабочее и дорожное осветительное оборудование

Используется для выполнения работ в условиях низкой освещенности и движения по дорогам общего пользования.



Сбор мусора в мешки

Мусор может заметаться машиной непосредственно в мусорный мешок для последующей утилизации без распространения пыли.

ГИБКИЙ ВЫБОР ВАРИАНТОВ КОНФИГУРАЦИИ

Обе машины – KM 105/100 R с разгружаемым вручную двухсекционным бункером и KM 105/110 R с гидравлической разгрузкой бункера – поставляются с силовыми агрегатами 4 типов. Для каждой из них предлагается широкий выбор опций: дополнительная боковая щетка, повышающая качество уборки при движении на поворотах и ускоряющая выметание мусора из углов, проблесковый маячок, дорожное осветительное оборудование, комфортабельное сиденье, защитный навес, кабина для защиты от непогоды, держатели уборочного инвентаря и т. д.



1 Ручная разгрузка бункера

Двухсекционный бункер позволяет легко извлекать секции из машины, а также легко перемещать их и утилизировать собранный мусор.



2 Гидравлическая разгрузка бункера

Гидравлический механизм поднимает бункер на высоту до 1,55 м и опрокидывает его назад. Во время разгрузки водитель не вступает в контакт с мусором и не подвергается интенсивному воздействию пыли.



Различные сиденья

На выбор предлагаются разные регулируемые сиденья - стандартное и более комфортабельное, оснащенное подлокотником.



Держатели для перевозки уборочного инвентаря

Практичные держатели позволяют, например, надежно закрепить на корпусе машины метлу или грейферный мусоросборник.



Боковые щетки

Машина может быть оснащена уникальной дополнительной боковой щеткой и/или левой боковой щеткой. Машина с дополнительной щеткой очищает углы в один прием и не оставляет неочищенной серповидной зоны при движении на повороте.



Динамичная уборка

Конструкция с размещением цилиндрической щетки на задней оси позволяет даже без дополнительной щетки всего лишь в 3 приема выметать мусор из углов.

		KM 105					
		KM 105/110 R с подъемно-опрокидывающим механизмом			KM 105/100 R без подъемно-опрокидывающего механизма		
Версия		с бенз. / газ. двигателем	с диз. двигателем	Вр / Вр Pack	с бенз. / газ. двигателем	с диз. двигателем	Вр / Вр Pack
Мощность двигателя	кВт	6,5 / 5,9	4,5	1,44	6,5 / 5,9	4,5	1,44
Скорость движения	км/ч	7	7	6	7	7	6
Диаметр поворота	м	< 2	< 2	< 2	< 2	< 2	< 2
Рабочая ширина	мм	640	640	640	640	640	640
Рабочая ширина с 1 боковой щеткой	мм	1050	1050	1050	1050	1050	1050
Рабочая ширина с 2 боковыми щетками	мм	1400	1400	1400	1400	1400	1400
Объем бункера	л	110	110	110	2 × 50	2 × 50	2 × 50
Макс. высота разгрузки бункера	м	1,55	1,55	1,55	на уровне пола	на уровне пола	на уровне пола
Макс. преодолеваемый подъем	%	18 / 12	16	12	18 / 12	16	12
Производит. по площади с 1 бок. щеткой	м²/ч	7350	7350	6300	7350	7350	6300
Производит. по площади с 2 бок. щетками	м²/ч	9800	9800	8400	9800	9800	8400
Стандартное оснащение							
Стандартное сиденье		■	■	■	■	■	■
Пневматические шины		■	■	■	■	■	■
Правая боковая щетка		■	■	■	■	■	■
Система очистки фильтра Tact		■	■	■	■	■	■
Система управления EASY		■	■	■	■	■	■
Система Footprint (изменение давления прижима цил. щетки)		■	■	■	■	■	■
Система Teach (автомат. компенсация износа цил. щетки)		■	■	■	■	■	■
Система Power Plus (повышение крутящего момента на подъеме)		■	■	■	■	■	■
Задняя грузовая площадка		■	■	■	■	■	■
Тяговая батарея и зарядное устройство		-	-	- / ■	-	-	- / ■
Опции							
Дополнительная боковая щетка		□	□	□	□	□	□
Левая боковая щетка		□	□	□	□	□	□
Комфортабельное сиденье		□	□	□	□	□	□
Сплошные резиновые шины		□	□	-	□	□	-
Не оставляющие следов сплошные резиновые шины		□	□	□	□	□	□
Защитный навес		□	□	□	□	□	□
Проблесковый маячок		□	□	□	□	□	□
Проблесковый маячок на защитном навесе		□	□	□	□	□	□
Комплект для перевозки уборочного инвентаря		□	□	□	□	□	□
Рабочее осветительное оборудование		□	□	□	□	□	□
Дорожное осветительное оборудование		□	□	-	□	□	-
Грейферный мусоросборник		□	□	□	□	□	□
Kärcher Fleet		□	□	□	□	□	□
Комплект звукоизоляции		-	□	-	-	□	-
Система разбрызгивания воды		□	□	□	□	□	□
Пылесос		□	□	□	□	□	□
Кожух боковой щетки		□	□	□	□	□	□
Прочие принадлежности							
Мягкая боковая щетка		□	□	■	□	□	■
Жесткая боковая щетка		□	□	□	□	□	□
Мягкая цилиндрическая щетка		□	□	■	□	□	■
Жесткая цилиндрическая щетка		□	□	□	□	□	□
№ для заказа		1.280-140.2	1.280-140.2	1.280-140.2	1.280-140.2	1.280-140.2	1.280-140.2

■ входит в комплект поставки □ на выбор

МАШИНЫ С СИДЕНЬЕМ ВОДИТЕЛЯ – 100 CM

Высокая производительность и длительная непрерывная работа



Комфортабельная машина KM 100/100 R рассчитана на уборку площадей средних и больших размеров в зданиях и на открытом воздухе. Высокая производительность, удобство в обслуживании и низкие эксплуатационные расходы позволяют быстро окупить затраты на ее приобретение.

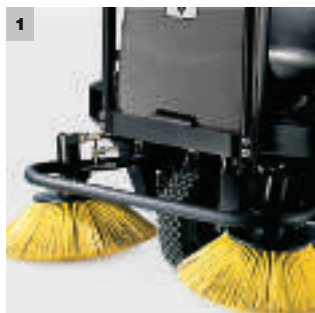
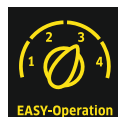

1 Отбойник

- Надежно защищает машину и окружающие предметы от повреждений.



2 Фильтр большой площади с устройством автоматической очистки

- Автоматическая очистка фильтра после каждой остановки машины обеспечивает подметание без подъема пыли и длительные интервалы непрерывной работы.
- Устройство очистки фильтра можно активировать и вручную.
- Фильтр заменяется без применения инструментов.



3 Простота технического обслуживания

- Фильтр и цилиндрическая щетка заменяются без применения инструментов, что позволяет обслуживать машину в любом месте.

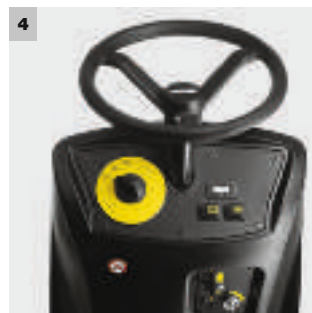

4 Простая концепция управления (система EASY)

- Работа облегчается логичным расположением всех элементов управления в поле зрения оператора и удобным доступом к ним.
- Во всех подметальных машинах Kärcher используется единая символика.

ТЕХНИЧЕСКИЕ ХАРАКТЕРИСТИКИ И КОМПЛЕКТАЦИЯ

	KM 100/100 R LPG	KM 100/100 R D	KM 100/100 R G
	<ul style="list-style-type: none"> ■ Автоматическая система очистки фильтра ■ Эргономичная концепция управления ■ Малообслуживаемый гидравлический привод 	<ul style="list-style-type: none"> ■ Автоматическая система очистки фильтра ■ Эргономичная концепция управления ■ Малообслуживаемый гидравлический привод 	<ul style="list-style-type: none"> ■ Автоматическая система очистки фильтра ■ Эргономичная концепция управления ■ Малообслуживаемый гидравлический привод
Технические характеристики			
Привод	4-тактн. газ. двигатель Honda	4-тактн. диз. двигатель Yanmar	4-тактн. бенз. двигатель Honda
Мощность кВт	6,7	4,4	6,7
Напряжение	-	-	-
Макс. производит. по площади с 1 / 2 бок. щетк.	8000 / 10400	8000 / 10400	8000 / 10400
Рабочая ширина мм	700	700	700
Рабочая ширина с 1 / 2 бок. щетк. мм	1000 / 1300	1000 / 1300	1000 / 1300
Объем бункера л	100	100	100
Преодолеваемый подъем %	18	18	18
Рабочая скорость км/ч	8	8	8
Площадь поверхности фильтра м ²	6	6	6
Масса кг	340	340	340
Размеры (Д × Ш × В) мм	2006 × 1005 × 1343	2006 × 1005 × 1343	2006 × 1005 × 1343
Комплектация			
Полиэфирный круглый фильтр	■	■	■
Ручная / автомат. очистка фильтра	■ / ■	■ / ■	■ / ■
Плавающая цилиндрическая щетка	■	■	■
Регулятор потока всасываемого воздуха	■	■	■
Батарея и интегр. зарядное устройство	-	-	-
№ для заказа	1.280-107.0	1.280-115.0	1.280-105.0

■ входит в комплект поставки

	KM 100/100 R Bp Pack	KM 100/100 R Bp
	<ul style="list-style-type: none"> ■ Автоматическая система очистки фильтра ■ Электрический тяговый привод ■ Отсутствие вредных выбросов 	<ul style="list-style-type: none"> ■ Автоматическая система очистки фильтра ■ Электрический тяговый привод ■ Отсутствие вредных выбросов
Технические характеристики		
Привод	двигатель пост. тока	двигатель пост. тока
Мощность Вт	2050	2050
Напряжение В	24	24
Макс. производит. по площади с 1 / 2 бок. щетк.	6000 / 7800	6000 / 7800
Рабочая ширина мм	700	700
Рабочая ширина с 1 / 2 бок. щетк. мм	1000 / 1300	1000 / 1300
Объем бункера л	100	100
Преодолеваемый подъем %	15	15
Рабочая скорость км/ч	6	6
Площадь поверхности фильтра м ²	6	6
Масса кг	540	320
Размеры (Д × Ш × В) мм	2006 × 1005 × 1343	2006 × 1005 × 1343
Комплектация		
Полиэфирный круглый фильтр	■	■
Ручная / автомат. очистка фильтра	■ / ■	■ / ■
Плавающая цилиндрическая щетка	■	■
Регулятор потока всасываемого воздуха	■	■
Батарея и интегр. зарядное устройство	■	-
№ для заказа	1.280-112.0	1.280-103.0

■ входит в комплект поставки

МАШИНЫ С СИДЕНЬЕМ ВОДИТЕЛЯ – 90 CM, С СИСТЕМОЙ Tact

Разумный подход к уборке



Машина KM 90/60 R Adv впечатляет не только высокой производительностью, простотой в управлении, маневренностью и комфортабельностью езды, но и множеством продуманных решений – в т. ч. запатентованной системой автоматической очистки фильтра Tact. Версия с бензиновым двигателем оснащается большим баком для продолжительной работы без дозаправки и автоматической дроссельной заслонкой для оптимизации процесса запуска.

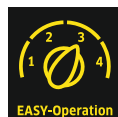

1 Система непрерывной автоматической очистки фильтра Tact

- Высокоэффективная система очистки фильтра для работы без распространения пыли.
- Компактный фильтр с длительным сроком службы.
- Удобный доступ к фильтру.

2 Простая концепция управления (система EASY)

- Логичная и понятная концепция управления.
- Все элементы управления расположены наглядно и легко доступны для оператора.

3 Возможность перевозки дополнительного уборочного инвентаря

- Практичные крепления для дополнительных принадлежностей.
- Возможность перевозки грейферного мусоросборника, метлы, канистры и т. д.

4 Прочная и компактная конструкция с площадкой в задней части

- Надежная и долговечная конструкция.
- Маневренная машина с высоким уровнем эксплуатационной безопасности.
- Площадка позволяет уложить запасную канистру или ручной уборочный инвентарь и надежно закрепить их для перевозки.

ТЕХНИЧЕСКИЕ ХАРАКТЕРИСТИКИ И КОМПЛЕКТАЦИЯ

		KM 90/60 R G Adv		
		KM 90/60 R LPG Adv	KM 90/60 R G Adv Edition	KM 90/60 R G
		<ul style="list-style-type: none"> ■ С высокоэффективной системой очистки фильтра Tact ■ С держателями для уборочного инвентаря ■ Отклоняющаяся боковая щетка 	<ul style="list-style-type: none"> ■ С высокоэффективной системой очистки фильтра Tact ■ С держателями для уборочного инвентаря ■ Отклоняющаяся боковая щетка 	<ul style="list-style-type: none"> ■ Компактность и высочайшая маневренность ■ Эргономичная концепция управления ■ Плавающая цилиндрическая щетка
Технические характеристики				
Мощность	кВт	6	6,6	4,8
Макс. производ. по площади с 1 / 2 бок. щетк.	м²/ч	7200 / 9200	7200 / 9200	7200 / 9200
Рабочая ширина	мм	615	615	615
Рабочая ширина с 1 / 2 бок. щетк.	мм	900 / 1150	900 / 1150	900 / 1150
Объем бункера	л	60	60	60
Преодолеваемый подъем	%	18	18	18
Рабочая скорость	км/ч	8	8	8
Масса	кг	270	260 262	220
Размеры (Д × Ш × В)	мм	1635 × 980 × 1260	1635 × 980 × 1260	1635 × 980 × 1260
Комплектация				
Полиэфирный круглый фильтр		–	–	■
Ручная / автомат. очистка фильтра		– / ■	– / ■	■ / ■
Полиэфирный плоский складчатый фильтр		■	■	–
Плавающая цилиндрическая щетка		■	■	■
Комплект для перевозки убор. инвентаря (в т. ч. грейферный мусоросборник)		–	– ■	–
Двойная система очистки фильтра Tact		–	– ■	–
Батарея и интегр. зарядное устройство		–	–	–
№ для заказа		1.047-304.0	1.047-300.0 -306.0	1.047-204.0

■ входит в комплект поставки

		KM 90/60 R Bp Pack Adv	
		KM 90/60 R Bp Pack Adv Edition	KM 90/60 R Bp Adv
		<ul style="list-style-type: none"> ■ С высокоэффективной системой очистки фильтра Tact ■ С держателями для уборочного инвентаря ■ Отклоняющаяся боковая щетка 	<ul style="list-style-type: none"> ■ С высокоэффективной системой очистки фильтра Tact ■ С держателями для уборочного инвентаря ■ Отклоняющаяся боковая щетка
Технические характеристики			
Мощность	Вт	1200	1200
Макс. производ. по площади с 1 / 2 бок. щетк.	м²/ч	5400 / 6900	5400 / 6900
Рабочая ширина	мм	615	615
Рабочая ширина с 1 / 2 бок. щетк.	мм	900 / 1150	900 / 1150
Объем бункера	л	60	60
Преодолеваемый подъем	%	12	12
Рабочая скорость	км/ч	6	6
Масса	кг	355 272	225
Размеры (Д × Ш × В)	мм	1635 × 980 × 1260	1635 × 980 × 1260
Комплектация			
Полиэфирный круглый фильтр		–	–
Ручная / автомат. очистка фильтра		– / ■	– / ■
Полиэфирный плоский складчатый фильтр		■	■
Плавающая цилиндрическая щетка		■	■
Комплект для перевозки убор. инвентаря (в т. ч. грейферный мусоросборник)		– ■	–
Двойная система очистки фильтра Tact		– ■	–
Батарея и интегр. зарядное устройство		■	–
№ для заказа		1.047-302.0 -307.0	1.047-301.0

■ входит в комплект поставки

МАШИНЫ С РУЧНЫМ УПРАВЛЕНИЕМ – 85 CM

Высокопроизводительная машина для наведения безупречной чистоты



Компактная, удобная и надежная машина KM 85/50 W обладает высокой производительностью, гарантирующей эффективную уборку площадей средних размеров. Она предлагается в различных вариантах оснащения – со второй боковой щеткой, приводом заднего хода и т. д.



1 Эффективная система фильтрации

- Площадь фильтрующей поверхности 2,1 м².
- Ручная очистка фильтра.
- Допускающий промывку полиэфирный фильтр.

2 Рама с двойной стенкой

- Прочная рама, не подверженная ржавлению.
- Рассчитана на сложные условия эксплуатации.

3 Тяговый привод

- Интуитивная система управления приводом.
- Возможность движения задним ходом (опция).

4 Сбор и утилизация мусора

- Эффективное подметание благодаря большой рабочей ширине.
- Возможность очистки мокрых поверхностей.
- 50-литровый бункер обеспечивает продолжительную непрерывную работу.

ТЕХНИЧЕСКИЕ ХАРАКТЕРИСТИКИ И КОМПЛЕКТАЦИЯ

		KM 85/50 W G Adv	KM 85/50 W G	KM 85/50 W Bp Pack Adv
		<ul style="list-style-type: none"> ■ Прочная рама с двойной стенкой ■ Подъемная цилиндрическая щетка ■ Привод заднего хода, счетчик часов эксплуатации и плавающая цилиндрическая щетка 	<ul style="list-style-type: none"> ■ Прочная рама с двойной стенкой ■ Подъемная цилиндрическая щетка ■ Интуитивно управляемый тяговый привод 	<ul style="list-style-type: none"> ■ Прочная рама с двойной стенкой ■ Подъемная цилиндрическая щетка ■ Привод заднего хода, счетчик часов эксплуатации и плавающая цилиндрическая щетка
Технические характеристики				
Привод		4-тактн. бенз. двигатель Honda	4-тактн. бенз. двигатель Honda	двигатель пост. тока
Мощность	Вт	3300	3300	912
Напряжение	В	–	–	24
Макс. производит. по площади с 1 / 2 бок. щетк.	м²/ч	3825 / 4725	3825 / 4725	3825 / 4725
Рабочая ширина	мм	610	610	610
Рабочая ширина с 1 / 2 бок. щетк.	мм	850 / 1050	850 / 1050	850 / 1050
Объем бункера	л	50	50	50
Преодолеваемый подъем	%	18	18	15
Рабочая скорость	км/ч	4,5	4,5	4,5
Площадь поверхности фильтра	м²	2,1	2,1	2,1
Масса	кг	126	123	180
Размеры (Д × Ш × В)	мм	1355 × 910 × 1155	1355 × 910 × 1155	1355 × 910 × 1155
Комплектация				
Полиэфирный плоский складчатый фильтр		■	■	■
Устройство ручной очистки фильтра		■	■	■
Тяговый привод передн. / задн. хода		■ / ■	■ / –	■ / ■
Регулируемая цилиндрическая щетка		–	■	–
Плавающая цилиндрическая щетка		■	–	■
Батарея и интегр. зарядное устройство		–	–	■
№ для заказа		1.351-110.0	1.351-109.0	1.351-115.0

■ входит в комплект поставки

		KM 85/50 W Bp Pack	KM 85/50 W Bp Adv	KM 85/50 W Bp
		<ul style="list-style-type: none"> ■ Прочная рама с двойной стенкой ■ Подъемная цилиндрическая щетка ■ Интуитивно управляемый тяговый привод 	<ul style="list-style-type: none"> ■ Прочная рама с двойной стенкой ■ Подъемная цилиндрическая щетка ■ Привод заднего хода, счетчик часов эксплуатации и плавающая цилиндрическая щетка 	<ul style="list-style-type: none"> ■ Прочная рама с двойной стенкой ■ Подъемная цилиндрическая щетка ■ Интуитивно управляемый тяговый привод
Технические характеристики				
Привод		двигатель пост. тока	двигатель пост. тока	двигатель пост. тока
Мощность	Вт	912	912	912
Напряжение	В	24	24	24
Макс. производит. по площади с 1 / 2 бок. щетк.	м²/ч	3825 / 4725	3825 / 4725	3825 / 4725
Рабочая ширина	мм	610	610	610
Рабочая ширина с 1 / 2 бок. щетк.	мм	850 / 1050	850 / 1050	850 / 1050
Объем бункера	л	50	50	50
Преодолеваемый подъем	%	15	15	15
Рабочая скорость	км/ч	4,5	4,5	4,5
Площадь поверхности фильтра	м²	2,1	2,1	2,1
Масса	кг	177	115	112
Размеры (Д × Ш × В)	мм	1355 × 910 × 1155	1355 × 910 × 1155	1355 × 910 × 1155
Комплектация				
Полиэфирный плоский складчатый фильтр		■	■	■
Устройство ручной очистки фильтра		■	■	■
Тяговый привод передн. / задн. хода		■ / –	■ / ■	■ / –
Регулируемая цилиндрическая щетка		■	–	■
Плавающая цилиндрическая щетка		–	■	–
Батарея и интегр. зарядное устройство		■	–	–
№ для заказа		1.351-114.0	1.351-108.0	1.351-107.0

■ входит в комплект поставки

МАШИНЫ С РУЧНЫМ УПРАВЛЕНИЕМ – 75 CM

Модель начального уровня в классе машин с ручным управлением

Компактная и маневренная машина KM 75/40 W, оснащенная тяговым приводом и эффективной системой всасывания пыли, легко справляется с уборкой площадей малых и средних размеров. Она предлагается как с мощным бензиновым двигателем, так и с малозумным аккумуляторным приводом.



1

1 Бункер с ручкой

- Бункер с колесиками и удобной ручкой для перемещения легко отсоединяется от машины и легко опорожняется благодаря специальным захватам.
- Обеспечивается быстрая утилизация мусора.



2

2 Эффективная система фильтрации с устройством механической очистки фильтра

- Большая площадь поверхности фильтра (1,8 м²) обеспечивает продолжительную работу.
- Допускающий промывку полиэфирный материал отличается длительным сроком службы.
- Устройство очистки фильтра снабжено удобной ручкой.



3

3 Простота технического обслуживания

- Фильтр и цилиндрическая щетка заменяются без применения инструментов, что позволяет обслуживать машину в любом месте.



4

4 Простая концепция управления (система EASY)

- Работа облегчается логичным расположением всех элементов управления в поле зрения оператора и удобным доступом к ним.
- Во всех подметальных машинах Kärcher используется единая символика.

ТЕХНИЧЕСКИЕ ХАРАКТЕРИСТИКИ И КОМПЛЕКТАЦИЯ

	KM 75/40 W G	KM 75/40 W Вр Pack	KM 75/40 W Вр
	<ul style="list-style-type: none"> ■ Бункер на колесиках с ручкой ■ Замена цилиндрической щетки без применения инструментов ■ Эффективная система очистки фильтра и его гигиеничная замена без применения инструментов 	<ul style="list-style-type: none"> ■ Бункер на колесиках с ручкой ■ Замена цилиндрической щетки без применения инструментов ■ Эффективная система очистки фильтра и его гигиеничная замена без применения инструментов 	<ul style="list-style-type: none"> ■ Бункер на колесиках с ручкой ■ Замена цилиндрической щетки без применения инструментов ■ Эффективная система очистки фильтра и его гигиеничная замена без применения инструментов
Технические характеристики			
Привод	4-тактн. бенз. двигатель Honda	двигатель пост. тока	двигатель пост. тока
Мощность	Вт 3300	400	400
Напряжение	В –	24	24
Макс. производит. по площади	м²/ч 3375	3375	3375
Рабочая ширина	мм 550	550	550
Рабочая ширина с 1 бок. щеткой	мм 750	750	750
Объем бункера	л 40	40	40
Преодолеваемый подъем	% 15	12	12
Рабочая скорость	км/ч 4,5	4,5	4,5
Площадь поверхности фильтра	м² 1,8	1,8	1,8
Масса	кг 84	124	78
Размеры (Д × Ш × В)	мм 1430 × 780 × 1180	1430 × 780 × 1180	1430 × 780 × 1180
Комплектация			
Складная рукоятка	■	■	■
Принцип заметания	–	–	–
Тяговый привод передн. / задн. хода	■ / –	■ / –	■ / –
Регулируемая цилиндрическая щетка	■	■	■
Плавающая цилиндрическая щетка	–	–	–
№ для заказа	1.049-205.0	1.049-207.0	1.049-206.0
■ входит в комплект поставки			
Принадлежности			
Наименование	№ для заказа	Описание	
Плоский складчатый фильтр	5.731-635.0	Из влагостойкого полимерного материала, промываемый, снижает расходы на обслуживание.	
Стандартная цилиндрическая щетка	6.906-884.0	С влагостойкой универсальной щетиной, долговечная, для любых поверхностей.	
Мягкая цилиндрическая щетка (с натур. щетиной)	6.906-886.0	С натуральной щетиной, специально для подметания мелкой пыли на гладких полах в помещениях.	
Комплект для подметания ковров	2.641-571.0	Состоит из антистатической цилиндрической щетки, сетчатого фильтра и тройного шарнирного ролика.	

МАШИНА С ПЕРЕДНИМ РАСПОЛОЖЕНИЕМ ЩЕТКИ – 80 СМ

Компактная машина для круглогодичной эксплуатации

От обычного подметания (с использованием бункера или без него) до уборки снега: эта универсальная подметальная машина с ручным управлением, отличающаяся высокой маневренностью и эргономичностью, позволяет выполнять разнообразные уборочные работы в любое время года.

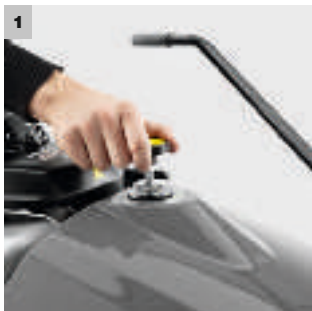

1 Регулируемая по высоте цилиндрическая щетка

- Возможность изменения давления прижима щетки.
- Легкая адаптация к различным подметаемым поверхностям и компенсация износа щетины.



2 Изменение углового положения цилиндрической щетки

- Рычаг для отклонения щетки влево и вправо с фиксацией в определенных угловых положениях.
- Регулируется также угловое положение снегоуборочного отвала.
- Резиновый защитный элемент предотвращает повреждение окружающих предметов.



3 Снегоуборочный отвал для зимней эксплуатации (опция)

- Пружинный крепежный механизм для оптимальной амортизации ударов.
- Устанавливаемые в 4 положениях полозья.
- Резиновая планка двустороннего применения.



4 Бункер (опция)

- Обеспечивает непосредственный сбор мусора.
- Положение бункера регулируется в зависимости от степени износа щетки.

ТЕХНИЧЕСКИЕ ХАРАКТЕРИСТИКИ И КОМПЛЕКТАЦИЯ

КМ 80 W G

- Возможность круглогодичной эксплуатации
- Компактность, высокая маневренность и хранение с экономией места
- Универсальность благодаря возможности дооснащения бункером и снегоборочным отвалом (опции)

Технические характеристики

Привод		4-тактн. бенз. двигатель Honda
Мощность	кВт	2,6
Макс. производит. по площади	м²/ч	1680
Рабочая ширина	мм	800
Рабочая ширина с 1 бок. щеткой	мм	–
Объем бункера	л	40
Преодолеваемый подъем	%	12
Рабочая скорость	км/ч	2,1
Площадь поверхности фильтра	м²	–
Масса	кг	70
Размеры (Д × Ш × В)	мм	1410 × 800 × 1060

Комплектация

Складная рукоятка	■
Принцип заметания	■
Тяговый привод передн. / задн. хода	■ / –
Регулируемая цилиндрическая щетка	■
Плавающая цилиндрическая щетка	–
№ для заказа	1.335-500.0

■ входит в комплект поставки

Принадлежности

Наименование	№ для заказа	Описание
Стандартная цилиндрическая щетка	6.963-108.0	С влагостойкой универсальной щетиной, для эффективного подметания различного мусора или сметания снега (комплект из 2 секций).
Снегоборочный отвал	2.851-446.0	Для зимней эксплуатации. С пружинным крепежным механизмом и регулируемыми ползьями.
Бункер	2.851-569.0	Прочный и легко опустошаемый бункер для сбора сметаемого мусора.

РУЧНЫЕ ПОДМЕТАЛЬНЫЕ МАШИНЫ КОМФОРТНОГО КЛАССА – 70 CM

Компактность, комфорт и универсальность

Высокоэффективная подметальная машина KM 70/30 C отличается компактностью и очень низким уровнем шума. Электрический привод обеих щеток обеспечивает тщательное удаление мусора, в т. ч. и из углов.

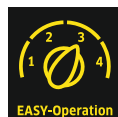

1 Регулируемая рукоятка

- Эргономичная рукоятка устанавливается в 3 положениях.
- Рукоятка складывается для хранения машины с экономией места.



2 Простая концепция управления (система EASY)

- Машина оснащена удобным переключателем программ с простыми и понятными пиктограммами.



3 Удобство транспортировки

- Ручки в передней и задней части машины облегчают ее переноску и погрузку в автомобиль.
- Смещенные назад колеса упрощают перемещение машины по лестницам.



4 Система всасывания пыли (только у версии Adv)

- Всасывающая турбина с электроприводом удаляет из бункера мелкую пыль.
- Турбину можно отключить при очистке мокрых поверхностей.

ТЕХНИЧЕСКИЕ ХАРАКТЕРИСТИКИ И КОМПЛЕКТАЦИЯ

КМ 70/30 С Вр Pack Adv КМ 70/30 С Вр Pack

КМ 70/30 С Вр Adv КМ 70/30 С Вр

- С батареями и зарядным устройством
- Электропривод цилиндрической и боковой щеток
- Плавная регулировка положения цилиндрической и боковой щеток
- Электропривод цилиндрической и боковой щеток
- Плавная регулировка положения цилиндрической и боковой щеток

Технические характеристики

Технические характеристики		ручной	ручной
Привод		ручной	ручной
Мощность	Вт	195 150	195 150
Напряжение	В	12	12
Производительность по площади	м ² /ч	2800	2800
Рабочая ширина	мм	480	480
Рабочая ширина с 1 бок. щеткой	мм	700	700
Объем бункера	л	42	42
Площадь поверхности фильтра	м ²	0,61	0,61
Время заряда батареи	ч	12	–
Продолжительность работы	ч	2,5 3,5	–
Масса	кг	47 44	35 32
Размеры (Д × Ш × В)	мм	1240 × 710 × 1150	1240 × 710 × 1150

Комплектация

Электрический привод щетки	■	■
Регулируемая цилиндрическая щетка	■	■
Устройство ручной очистки фильтра	■ –	■ –
Складная рукоятка	■	■
Батарея и интегр. зарядное устройство	■	–
Система всасывания	■ –	■ –
№ для заказа	1.517-213.0 -214.0	1.517-212.0 -211.0

■ входит в комплект поставки

Принадлежности

Наименование	№ для заказа	Описание
Грейферный мусоросборник	2.640-908.0	Для сбора крупного мусора.
Плоский складчатый фильтр	6.904-176.0	Бумажный фильтр для эффективного задержания пыли и аккуратного подметания (только Adv).
Стандартная цилиндрическая щетка	6.907-041.0	С влагостойкой универсальной щетиной, долговечная, для любых поверхностей.
Стандартная боковая щетка	6.966-005.0	С влагостойкой универсальной щетиной, долговечная, для любых поверхностей.

РУЧНЫЕ ПОДМЕТАЛЬНЫЕ МАШИНЫ – 70 СМ

Легко и эффективно: для оперативной уборки

Машина КМ 70/20 С – идеальное решение для уборки малых площадей в помещениях и на открытом воздухе. Она не только ускоряет уборку в сравнении с обычной метлой, но и практически исключает пылеобразование – благодаря встроенному фильтру.



1 Привод цилиндрической щетки

- Основная щетка приводится во вращение двумя колесами, что обеспечивает тщательное подметание при поворотах в любую сторону.



2 Регулируемая рукоятка

- Эргономичная рукоятка устанавливается в 3 положениях.
- Рукоятка складывается для хранения машины с экономией места.



3 Бункер большой вместимости

- Удобная ручка облегчает обращение с бункером и его опустошение.



4 Пылевой фильтр

- Фильтр очищает выходящий воздух, препятствуя распространению пыли во время уборки.

ТЕХНИЧЕСКИЕ ХАРАКТЕРИСТИКИ И КОМПЛЕКТАЦИЯ

	KM 70/20 C	KM 70/20 C 2SB	KM 70/15 C
	<ul style="list-style-type: none"> ■ Двусторонний привод цилиндрической щетки (обоими колесами) ■ Регулируемая по высоте рукоятка (3 положения) ■ Плавная регулировка положения цилиндрической и боковой щеток 	<ul style="list-style-type: none"> ■ Двусторонний привод цилиндрической щетки (обоими колесами) ■ Регулируемая по высоте рукоятка (3 положения) ■ Плавная регулировка положения цилиндрической и боковой щеток 	<ul style="list-style-type: none"> ■ Двусторонний привод цилиндрической щетки (обоими колесами) ■ Складная рукоятка ■ Регулируемая боковая щетка (4 положения)
Технические характеристики			
Привод	ручной	ручной	ручной
Производительность по площади	м ² /ч 2800	3680	2800
Рабочая ширина	мм 480	480	480
Рабочая ширина с 1 бок. щеткой	мм 700	700	700
Рабочая ширина с 2 бок. щетками	мм –	920	–
Объем бункера	л 42	42	42
Масса	кг 23	26	20
Вес с упаковкой	кг 28	30	25
Размеры (Д × Ш × В)	мм 1300 × 765 × 1035	1300 × 920 × 1050	1300 × 810 × 1040
Комплектация			
Пылевой фильтр	■	■	–
Ручной привод щеток	■	■	■
Регулируемая цилиндрическая щетка	■	■	–
Откидная боковая щетка	■	■	–
Регулируемая боковая щетка	■	■	■
Плавно регулируемая боковая щетка	■	■	–
Складная рукоятка	■	■	■
№ для заказа	1.517-106.0	1.517-107.0	1.517-151.0
■ входит в комплект поставки			
Принадлежности			
Наименование	№ для заказа	Описание	
Монтажный комплект грейферного мусоросборника	2.640-908.0	Для сбора крупного мусора.	
Стандартная цилиндрическая щетка	6.907-041.0	С влагостойкой универсальной щетиной, долговечная, для любых поверхностей.	
Стандартная боковая щетка	6.966-005.0	С влагостойкой универсальной щетиной, долговечная, для любых поверхностей.	
Мягкая цилиндрическая щетка, влагостойкая	6.903-995.0	Для удаления мелкой пыли с любых поверхностей в помещениях и на открытом воздухе.	

СЕРИЯ ШНЕКО-РОТОРНЫХ СНЕГООЧИСТИТЕЛЕЙ

Зима не застанет врасплох



Шнеко-роторные снегоочистители Kärcher отличаются высокими эффективностью, эргономичностью и экономичностью. Мощные 4-тактные двигатели характеризуются низким расходом топлива и легко запускаются в сильные холода. Аппараты с 5 или 6 ступенями переднего и 2 ступенями заднего хода оснащены двухступенчатым снегоуборочным механизмом, легко справляющимся с большими объемами снега.



1 Надежные двигатели

- Четырехтактные двигатели отличаются высокой мощностью при низком расходе топлива и превосходно запускаются даже в сильный мороз.



2 Продуманная механика

- 2-ступенчатый снегоуборочный механизм с отдельными узлами захвата и выброса снега отличается высокой производительностью и легко справляется даже с большими объемами слежавшегося снега.



3 Хранение с экономией места

- Панель управления складывается для уменьшения пространства, занимаемого снегоочистителем при хранении.



4 Эффективная уборка снега

- Снегоочистители Kärcher – идеальное решение для АЗС, гостиниц, управляющих компаний и коммунальных служб.

ТЕХНИЧЕСКИЕ ХАРАКТЕРИСТИКИ И КОМПЛЕКТАЦИЯ

	STH 10.76 W	STH 8.66 W	STH 5.56 W	
	<ul style="list-style-type: none"> ■ Система Clutch Lock ■ Электрический стартер (230 В) ■ Проектор 	<ul style="list-style-type: none"> ■ Система Clutch Lock ■ 2-ступенчатый снегоуборочный механизм ■ Электрический стартер (230 В) 	<ul style="list-style-type: none"> ■ 2-ступенчатый снегоуборочный механизм ■ Ручной стартер 	
Технические характеристики				
Производительность по площади	м ² /ч	2280	1980	1680
Рабочая ширина	см	76	66	56
Рабочая высота	см	53	53	53
Диаметр снегоуборочного шнека	см	30	30	30
Макс. дальность выброса	м	12	10	8
Угол поворота выкидной трубы	°	200	200	180
Передачи		6 пер. хода / 2 задн. хода	6 пер. хода / 2 задн. хода	5 пер. хода / 2 задн. хода
Ширина колес	"	6,5	4,8	4
Диаметр колес	"	16 × 6,5	16 × 4,8	13 × 4
Тип двигателя		4-тактн., Snow ThorX 90	4-тактн., Snow ThorX 80	4-тактн., Snow ThorX 55
Мощность двигателя	кВт / л.с.	7,4 / 10,1	5,4 / 7,3	3 / 4
Объем топливного бака	л	4,7	4,7	1,9
Масса	кг	124	105	70
Размеры (Д × Ш × В)	мм	1400 × 850 × 1080	1400 × 700 × 1080	1400 × 600 × 1080
Комплектация				
Регулируемая выкидная труба	■	■	■	
2-ступенчатый снегоуборочный механизм	■	■	■	
Блокировка сцепления для управления 1 рукой	■	■	–	
Электрический стартер	■	■	–	
Пржектор	■	■	–	
№ для заказа	1.335-203.0	1.335-201.0	1.335-101.0	

■ входит в комплект поставки

ОСНАЩЕНИЕ ДЛЯ ЛЮБЫХ ОБЛАСТЕЙ ПРИМЕНЕНИЯ

Наши подметальные и подметально-всасывающие машины используются для очистки различных поверхностей и решения самых разнообразных задач. Поэтому мы предлагаем широкий ассортимент принадлежностей, повышающих эффективность эксплуатации машин и расширяющих их функциональные возможности, – от щеток и фильтров до многочисленных монтажных комплектов.

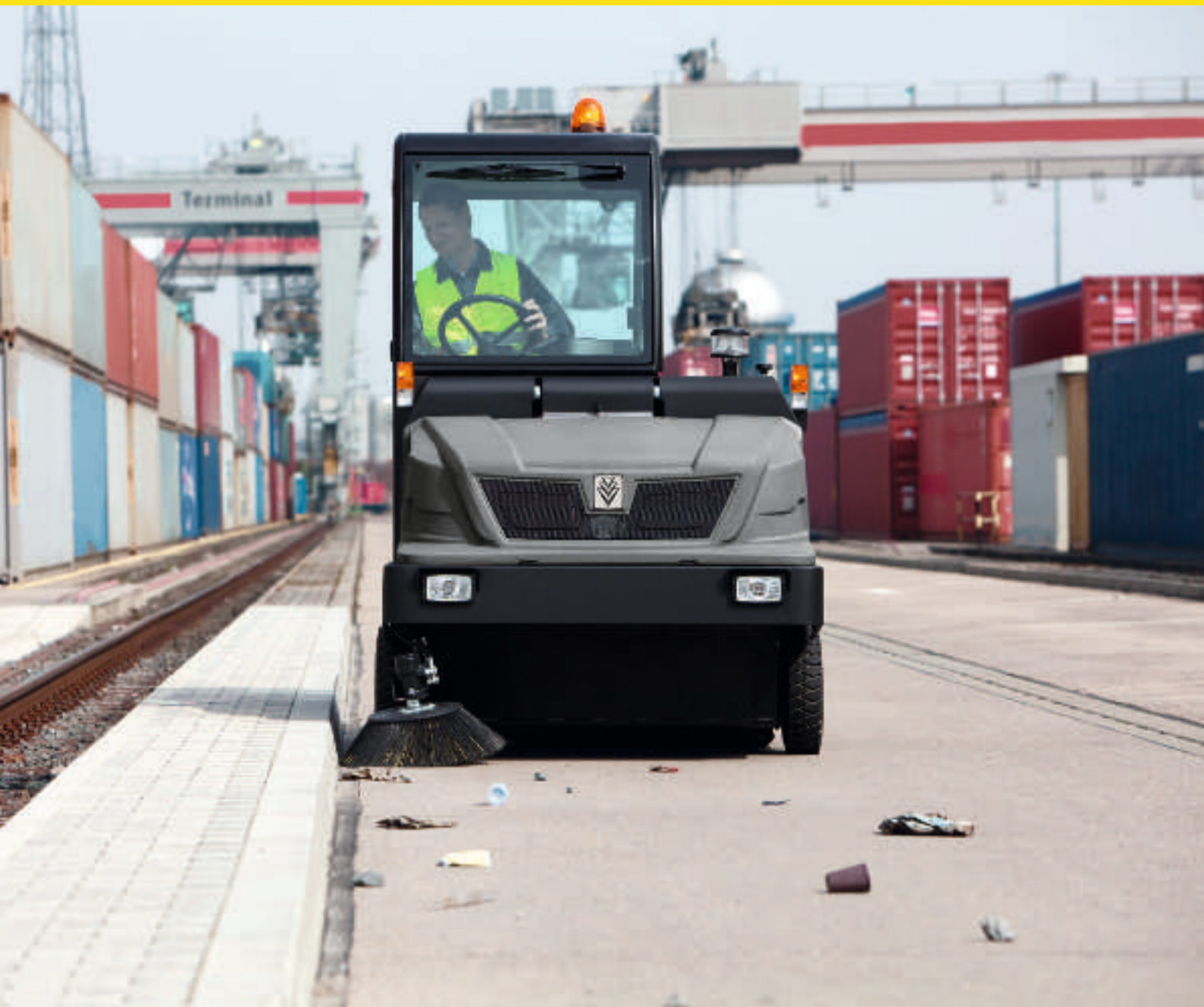

Содержание – Принадлежности для подметальных машин

Принадлежности для подметально-всасывающих машин с сиденьем водителя

Стр. 608

Принадлежности для подметальных машин с ручным управлением

Стр. 628



1 Для расширения сферы применения и повышения рентабельности

Обширная программа принадлежностей Kärcher обеспечивает расширение функциональных возможностей подметальных машин и достижение превосходных результатов уборки как на открытом воздухе, так и в помещениях.

2 Комплект для подметания ковров

Этот комплект обеспечивает быструю и эффективную очистку ковровых покрытий благодаря одновременному удалению пыли и крупного мусора. Он включает все необходимые компоненты, в т. ч. антистатическую цилиндрическую щетку и сетчатый фильтр.

3 Рентабельное щеточное оснащение

Все подметальные машины Kärcher, начиная с модели KM 85/50 W, серийно оснащаются полиамидными щетками, пригодными для обработки гладких и шероховатых поверхностей и отличающимися 3-кратным увеличением срока службы в сравнении с обычными полипропиленовыми щетками. V-образное расположение щетины гарантирует оптимальное заполнение бункера. Kärcher предлагает широкий ассортимент цилиндрических щеток, позволяющих эффективно очищать поверхности разной структуры от самой разнообразной грязи.

4 Широкий выбор боковых щеток

Наряду со стандартными боковыми щетками предлагается целый ряд специальных щеток, адаптированных к различным видам обрабатываемых поверхностей и подметаемого мусора.

5 Эффективная фильтрация

Результаты уборки зависят и от правильного выбора фильтра для мелкой пыли. Kärcher предлагает технически совершенные системы фильтрации, отличающиеся наличием устройств очистки и применением мощных материалов, что обеспечивает длительный срок службы фильтров и низкий уровень затрат. Фильтры соответствуют классу M (для пыли средней степени опасности).

6 Принадлежности на все случаи

От специальных шин для разных условий эксплуатации до проблесковых маячков, повышающих безопасность выполнения работ: программа принадлежностей Kärcher включает все, что может потребоваться для проведения уборки.

7 Батареи и зарядные устройства

Для наших подметальных машин с аккумуляторным питанием мы предлагаем оптимальные сочетания батарей и зарядных устройств. Покупатели могут выбрать малообслуживаемые или необслуживаемые батареи различной емкости, соответствующие индивидуальным потребностям.

8 Монтажные комплекты

Использование различного дополнительного оснащения (от осветительного оборудования до защитных навесов и кабин) позволяет адаптировать подметально-всасывающие машины Kärcher с сиденьем водителя к требованиям специальных областей применения.

ФИЛЬТРЫ И ЦИЛИНДРИЧЕСКИЕ ЩЕТКИ



Наши стандартные цилиндрические щетки изготавливаются из высококачественных материалов, гарантирующих длительный срок службы. Они устойчивы к влаге и пригодны для подметания любых поверхностей. В качестве опций предлагаются и другие щетки, расширяющие область применения машин.

		№ для заказа	Длина / ширина	Диаметр	Описание
Круглые фильтры					
Круглый фильтр	1	6.414-576.0			Из влагостойкого полимерного материала, промываемый, снижает расходы на обслуживание.
	2	6.414-532.0			
Плоские складчатые фильтры					
Плоский складчатый фильтр	3	6.907-519.0			Из влагостойкого полимерного материала, промываемый. Оптимально сочетается с системой очистки фильтра Tact.
	4	6.987-177.0			
	5	6.987-519.0			С повышенной эффективностью фильтрации для оптимальной очистки выходящего воздуха, снижает расходы на обслуживание.
	6	6.987-691.0			
	7	6.988-158.0			
	8	6.988-159.0			
	9	6.988-160.0			
Стандартные цилиндрические щетки					
Стандартная цилиндрическая щетка	10	4.762-430.0	615 мм	330 мм	С влагостойкой универсальной щетиной, долговечная, для любых поверхностей.
	11	6.906-375.0	700 мм	285 мм	
	12	4.762-529.0	640 мм	400 мм	
	13	4.762-525.0	880 мм	400 мм	
	14	6.987-438.0	1000 мм	300 мм	
	15	6.987-085.0	1194 мм	380 мм	
	16	6.987-441.0	1344 мм	400 мм	
Мягкие цилиндрические щетки (с натуральной щетиной)					
Мягкая цилиндрическая щетка (с натур. щетиной)	17	4.762-526.0	880 мм	400 мм	С натуральной щетиной, специально для подметания мелкой пыли на гладких полах в помещениях.
	18	4.762-523.0	640 мм	400 мм	
	19	6.906-533.0	700 мм	285 мм	
	20	4.762-442.0	615 мм	250 мм	
	21	6.987-443.0	1344 мм	400 мм	
	22	6.987-469.0	1344 мм	400 мм	
	23	6.987-437.0	1194 мм	380 мм	
	24	6.987-440.0	1000 мм	300 мм	

■ входит в комплект поставки □ опция Другие принадлежности Kärcher представлены на последующих страницах.

		№ для заказа	Длина / ширина	Диаметр	Описание
Мягкая цилиндрическая щетка, для профессиональной уборки	25	6.987-460.0	1000 мм	300 мм	С полипропиленовой щетиной, для подметания мелкой пыли на гладких полах в помещениях и на открытом воздухе.
	26	6.987-464.0	1194 мм	380 мм	
Жесткие влагостойкие цилиндрические щетки					
Жесткая цилиндрическая щетка, влагостойкая	27	6.987-442.0	1344 мм	400 мм	Для удаления стойких загрязнений на открытом воздухе.
	28	6.987-436.0	1194 мм	380 мм	
	29	6.987-439.0	1000 мм	300 мм	
	30	4.762-527.0	880 мм	400 мм	
	31	4.762-524.0	640 мм	400 мм	
	32	4.762-443.0	615 мм	250 мм	
	33	6.906-532.0	700 мм	285 мм	
Антистатические цилиндрические щетки					
Цилиндрическая щетка для искусственных газонов	34	6.907-342.0	615 мм	190 мм	Антистатическая щетка, необходимая для подметания искусственных газонов. Применяется с установленным комплектом для очистки искусственных газонов 2.851-320.7.
	35	4.762-441.0	615 мм	250 мм	
Антистатическая цилиндрическая щетка	36	6.906-534.0	700 мм	285 мм	Для очистки поверхностей, накапливающих статический заряд (например, ковровых покрытий).

опция Другие принадлежности Kärcher представлены на последующих страницах.

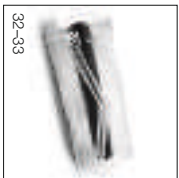

25	<input type="checkbox"/>	KM 170/600 R D	<input type="checkbox"/>
26	<input type="checkbox"/>	KM 170/600 R LPG	<input type="checkbox"/>
27	<input type="checkbox"/>	KM 150/500 R LPG	<input type="checkbox"/>
28	<input type="checkbox"/>	KM 150/500 R D	<input type="checkbox"/>
29	<input type="checkbox"/>	KM 150/500 R Bp	<input type="checkbox"/>
30	<input type="checkbox"/>	KM 150/500 R Bp Pack	<input type="checkbox"/>
31	<input type="checkbox"/>	KM 130/300 R LPG	<input type="checkbox"/>
32	<input type="checkbox"/>	KM 130/300 R D	<input type="checkbox"/>
33	<input type="checkbox"/>	KM 130/300 R Bp Pack	<input type="checkbox"/>
34	<input type="checkbox"/>	KM 130/300 R Bp	<input type="checkbox"/>
35	<input type="checkbox"/>	KM 125/130 R D	<input type="checkbox"/>
36	<input type="checkbox"/>	KM 125/130 R G	<input type="checkbox"/>
	<input type="checkbox"/>	KM 125/130 R LPG	<input type="checkbox"/>
	<input type="checkbox"/>	KM 125/130 R Bp	<input type="checkbox"/>
	<input type="checkbox"/>	KM 125/130 R Bp Pack	<input type="checkbox"/>
	<input type="checkbox"/>	KM 105/100 R Bp	<input type="checkbox"/>
	<input type="checkbox"/>	KM 105/100 R Bp Pack	<input type="checkbox"/>
	<input type="checkbox"/>	KM 105/100 R D	<input type="checkbox"/>
	<input type="checkbox"/>	KM 105/100 R G	<input type="checkbox"/>
	<input type="checkbox"/>	KM 105/100 R LPG	<input type="checkbox"/>
	<input type="checkbox"/>	KM 105/110 R Bp	<input type="checkbox"/>
	<input type="checkbox"/>	KM 105/110 R Bp Pack	<input type="checkbox"/>
	<input type="checkbox"/>	KM 105/110 R D	<input type="checkbox"/>
	<input type="checkbox"/>	KM 105/110 R G	<input type="checkbox"/>
	<input type="checkbox"/>	KM 105/110 R LPG	<input type="checkbox"/>
	<input type="checkbox"/>	KM 100/100 R LPG	<input type="checkbox"/>
	<input type="checkbox"/>	KM 100/100 R D	<input type="checkbox"/>
	<input type="checkbox"/>	KM 100/100 R G	<input type="checkbox"/>
	<input type="checkbox"/>	KM 100/100 R Bp Pack	<input type="checkbox"/>
	<input type="checkbox"/>	KM 100/100 R Bp	<input type="checkbox"/>
	<input type="checkbox"/>	KM 90/60 R LPG Adv	<input type="checkbox"/>
	<input type="checkbox"/>	KM 90/60 R G Adv	<input type="checkbox"/>
	<input type="checkbox"/>	KM 90/60 R G Adv Edition	<input type="checkbox"/>
	<input type="checkbox"/>	KM 90/60 R G	<input type="checkbox"/>
	<input type="checkbox"/>	KM 90/60 R Bp Pack Adv	<input type="checkbox"/>
	<input type="checkbox"/>	KM 90/60 R BP Pack Adv Edition	<input type="checkbox"/>
	<input type="checkbox"/>	KM 90/60 R Bp Adv	<input type="checkbox"/>

БОКОВЫЕ ЩЕТКИ



Влагостойкая универсальная щетина боковых щеток Kärcher позволяет очищать любые поверхности. Прочная конструкция щеток гарантирует длительный срок службы.

		№ для заказа	Монтаж на заводе	Диаметр	Описание	
Стандартные боковые щетки						
Стандартная боковая щетка	1	6.987-467.0		650 мм	С влагостойкой универсальной щетиной, долговечная, для любых поверхностей.	
	2	6.987-083.0		600 мм		
	3	6.966-063.0		600 мм		
	4	6.906-132.0		420 мм		
	5	6.905-986.0		450 мм		
Мягкие боковые щетки						
Мягкая боковая щетка	6	6.987-465.0		650 мм	Для удаления мелкой пыли с любых поверхностей в помещениях и на открытом воздухе.	
	7	6.905-626.0		420 мм		
	8	6.906-133.0		450 мм	Для удаления мелкой пыли с любых поверхностей в помещениях и на открытом воздухе, влагостойкая.	
	9	6.905-620.0		550 мм		
	10	6.966-065.0		600 мм		
	11	6.987-466.0		650 мм		
Жесткие боковые щетки						
Жесткая боковая щетка	12	6.987-468.0		650 мм	Для удаления стойкой грязи на открытом воздухе, влагостойкая, с легким абразивным эффектом.	
	13	6.905-625.0		420 мм		
	14	6.906-065.0		450 мм		
	15	6.905-773.0		550 мм		
	16	6.906-705.0		600 мм		
	Боковые щетки со стальной щетиной					
Боковая щетка со стальной щетиной	17	6.906-022.0		450 мм	Для зачистки и удаления мха, абразивная, только для наружной уборки.	
	18	6.905-619.0		550 мм		
Монтажные комплекты левой боковой щетки						
Монтажный комплект 2-й боковой щетки (левой)	19	2.851-275.0	2.851-275.7		В сборе, со стандартной боковой щеткой, для повышения производительности.	
	20	2.851-274.0	2.851-274.7			
	21	2.851-272.0	2.851-272.7			
	22	2.851-273.0	2.851-273.7			
	23	2.851-256.0	2.851-256.7			
	24	2.851-254.0				
	25	2.642-693.0	2.642-693.7			
	26	2.851-050.0	2.851-050.7			
	27	2.851-049.0	2.851-049.7			
	28	2.640-284.0	2.640-284.7			В сборе, со стандартной боковой щеткой, для повышения производительности (для машин с зав. № до 11857).
	29	2.850-571.0	2.850-571.7			
	Боковые щетки (для конфигурирования)					
	Правая боковая щетка	30		2.852-018.7		Серийно устанавливаемая на машину правая боковая щетка.
31			2.852-022.7			
32			2.852-037.7			
Правая боковая щетка + дополнительная боковая щетка	33		2.852-019.7		Серийно устанавливаемая на машину правая боковая щетка и дополнительная боковая щетка для облегчения выметания мусора из углов.	
	34		2.852-023.7			
	35		2.852-038.7			

■ входит в комплект поставки □ опция Другие принадлежности Kärcher представлены на последующих страницах.

		№ для заказа	Монтаж на заводе	Диаметр	Описание
Правая + левая боковые щетки	36		2.852-020.7		Серийно устанавливаемая на машину правая боковая щетка и левая боковая щетка.
	37		2.852-024.7		
	38		2.852-026.7		
	39		2.852-039.7		
Правая + левая боковые щетки + дополнительная боковая щетка	40		2.852-021.7		Серийно устанавливаемая на машину правая боковая щетка и левая боковая щетка, а также дополнительная боковая щетка для облегчения выметания мусора из углов.
	41		2.852-025.7		
	42		2.852-040.7		

опция Другие принадлежности Kärcher представлены на последующих страницах.

КАБИНЫ, НАВЕСЫ И ОСВЕТИТЕЛЬНОЕ ОБОРУДОВАНИЕ



Кабины и защитные навесы повышают безопасность труда – например, при работе на складах с высокими стеллажами. По желанию кабина может быть укомплектована отопителем или кондиционером для эксплуатации в зимнее время или в сложных погодных условиях. Рабочее осветительное оборудование и проблесковые маячки также повышают безопасность и улучшают видимость в условиях низкой освещенности.

		№ для заказа	Монтаж на заводе	Описание
Защитные навесы				
Защитный навес	1	2.851-262.0	2.851-262.7	Соответствует требованиям IEC 60335-2-72.
	2		2.851-267.7	
	3		2.851-268.7	
	4	2.852-191.0		
	5	2.851-686.0		
	6	2.851-261.0	2.851-261.7	
Защитный навес с ветровым стеклом и стеклоочистителем	7		2.851-269.7	Защитный навес с ветровым стеклом и стеклоочистителем.
	8		2.851-270.7	
Защитные навесы с проблесковым маячком				
Защитный навес с проблесковым маячком	9		2.640-468.7	Соответствует требованиям IEC 60335-2-72.
	10		2.640-496.7	
Кабины для защиты от непогоды				
Комфортабельная кабина с отопителем и кондиционером	11		2.851-797.7	С круговым остеклением, откидным задним стеклом и левым окном. Прочная стальная конструкция.
	12		2.851-674.7	
	13		2.851-266.7	
Комфортабельная кабина с отопителем	14		2.851-265.7	
	15		2.851-796.7	
Комфортабельная кабина	16		2.851-264.7	
Кабина	17		2.851-271.7	Кабина с прочной рамой из стальных труб. С ветровым стеклом и стеклоочистителем. С полимерной обшивкой с задней и боковых сторон.
Осветительное оборудование				
Дорожное осветительное оборудование	18		2.852-151.7 ■	Для повышения безопасности при выполнении работ на производственной территории. Включает указатели поворотов и фары рабочего освещения.
Дорожное осветительное оборудование для монтажа на кабине	19		2.852-201.7 ■	Для получения допуска к эксплуатации машины KM 130/300 R D на дорогах общего пользования. Комплект для установки на кабине включает проблесковый маячок, фары, указатели поворотов, фонари сигнала торможения, систему аварийной световой сигнализации и звуковой сигнал.
Рабочее осветительное оборудование	20	2.852-059.0	2.852-059.7	Для дополнительного освещения при работе в подземных гаражах, на складах и т. д.
	21	2.851-279.0	2.851-279.7	
	22	2.852-852.0	2.852-852.7	
	23	2.640-551.0		
Монтажный комплект дорожного осветительного оборудования	24		2.851-280.7	Комплект осветительного оборудования для движения по дорогам общего пользования. Включает проблесковый маячок, фары, указатели поворотов, фонари сигнала торможения, систему аварийной световой сигнализации и звуковой сигнал.
	25		2.851-941.7 ■	
	26		2.851-470.7	
Сертификат TÜV	27		2.851-285.7	Для получения допуска к движению по дорогам общего пользования (в ФРГ).

■ НОВИНКА □ опция Другие принадлежности Kärcher представлены на последующих страницах.

		№ для заказа	Монтаж на заводе	Описание
Проблесковые маячки				
Проблесковый маячок на защитном навесе	28	2.852-058.0	2.852-058.7	Для повышения безопасности выполнения работ.
Проблесковый маячок	29	2.643-131.0	2.643-131.7	
	30	2.640-504.0	2.640-504.7	
	31	2.642-989.0	2.642-989.7	
	32	2.641-650.0	2.641-650.7	
	33	2.852-057.0	2.852-057.7	
Принадлежности для перевозки уборочного инвентаря				
Комплект для перевозки грейферного мусоросборника	34	4.035-524.0		Грейферный мусоросборник с крепежным приспособлением, устанавливаемым на корпусе машины.
Комплект для перевозки метлы	35	4.035-523.0		Для закрепления метлы на корпусе машины.
Комплект для перевозки швабры	36	4.035-374.0		Для закрепления швабры на корпусе машины.
Адаптер для перевозки инвентаря	37	5.035-488.0		Для фиксации на крепежной шине.
Двойной крюк	38	6.980-077.0		Для закрепления на машине мусорных мешков и т. п. (только в сочетании с адаптером 5.035-488.0).
Зажим для швабры	39	6.980-078.0		Для закрепления на корпусе машины швабры / метлы (только в сочетании с адаптером 5.035-488.0).
Прочие принадлежности				
Бак для чистящего средства, в комплекте	40	4.070-006.0		Комплект состоит из бака для чистящего средства и адаптера для фиксации на крепежной шине.

■ входит в комплект поставки □ опция Другие принадлежности Kärcher представлены на последующих страницах.

ШИНЫ

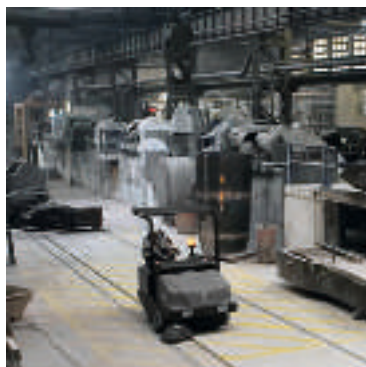

Шины из пористой или литой резины прекрасно подходят для уборки на промышленных предприятиях (например, для подметания металлической стружки или осколков стекла). Не оставляющие следов шины повышенной эластичности оптимальны для машин с аккумуляторным приводом, используемых для очистки светлых напольных покрытий.

		№ для заказа	Монтаж на заводе	Описание
Шины				
Комплект колес с пневматическими шинами	1	4.515-332.0	4.515-332.7	Комфортные пневматические шины для обычных условий эксплуатации.
	2	2.851-382.0	2.851-382.7	
	3	2.851-683.0	2.851-683.7	
Шины с защитой от проколов				
Шины с защитой от проколов (комплект), сплошные	4	2.851-383.0	2.851-383.7	Рекомендуется для подметания металлической стружки, осколков стекла и т. п.
	5		2.640-431.7	
	6	4.515-329.0	4.515-329.7	
	7	2.642-936.0	2.642-936.7	
	8		4.040-801.7	
	9	4.515-331.0	4.515-331.7	
Шины с защитой от проколов (комплект), сплошные, не оставляющие следов	10	4.515-328.0	4.515-328.7	Рекомендуются для подметания металлической стружки, осколков стекла и т. п. Не оставляют следов на светлых поверхностях.
	11	2.851-384.0	2.851-384.7	
	12		2.641-129.7	
	13	2.851-685.0	2.851-685.7	

опция Другие принадлежности Kärcher представлены на последующих страницах.

ПРОЧИЕ ПРИНАДЛЕЖНОСТИ, БАТАРЕИ И ЗАРЯДНЫЕ УСТРОЙСТВА



Широкий ассортимент дополнительного оборудования (например, люки для забрасывания крупного мусора или автоматические устройства очистки фильтров) и различные монтажные комплекты расширяют сферу применения машин, повышают удобство и безопасность выполнения работ.

		№ для заказа	Монтаж на заводе	Напряжение	Емкость батареи	Тип	Описание
Монтажные комплекты							
Стандартное сиденье	1	2.851-380.0	2.851-380.7				Стандартное сиденье, обеспечивающее необходимый уровень комфорта.
Утяжелитель	2	2.852-085.0	2.852-085.7				Позволяет машине преодолевать подъемы до 18 %.
МК для установки мешка для сбора листьев, для KM 105/100 R	3	2.852-245.0					Уникальное предложение, позволяющее собирать большие объемы листьев при помощи подметально-всасывающей машины. Мешок легко устанавливается в задней части машины (как у газонокосилки).
Двойная система очистки фильтра Tact	4	2.643-176.0					Для уборки в условиях повышенного пылеобразования.
	5		2.851-392.7				
Комфортабельное сиденье	6	6.373-014.0					Сиденье с повышенным уровнем комфорта.
Дополнительный бак	7	2.641-800.0	2.641-800.7				Для переоборудования бензобака. Увеличивает заправочный объем на 3 л. (Не для моделей Adv.)
Комфортабельное сиденье	8	2.851-381.0	2.851-381.7				Сиденье с повышенным уровнем комфорта.
Модуль системы «Kärcher Fleet»	9	2.643-381.0	2.643-381.7				Инновационное решение для профессионального управления парком уборочного оборудования. Обеспечивает связь с основным на web-технологиях порталом, позволяющим получать полную информацию об эксплуатируемой технике – составе парка, местах применения отдельных машин, их загрузке и т. д.
Бункер из нержавеющей стали	10		6.961-926.7				Бункер из нержавеющей стали для сбора агрессивных веществ и работы в условиях, провоцирующих коррозию.
	11		6.961-927.7				
	12		6.961-928.7				
МК звукоизоляции, для KM 105/1X0 R D	13		2.851-798.7				Для дополнительного уменьшения уровня шума.
МК звукоизоляции, для KM 125/130 R D	14	2.852-068.0	2.852-068.7				
Подметально-всасывающее оборудование							
Шланг DN 40 в комплекте	15	2.637-014.0					Стандартный комплект со шлангом (DN 40). Подходит к монтажному комплекту пылесоса для промышленных подметальных машин Kärcher с двигателем внутреннего сгорания или аккумуляторным приводом.
Пылесос	16	2.643-832.0	2.643-832.7				Для подметальных машин промышленного назначения: монтажный комплект мощного пылесоса для уборки в углах и очистки участков пола под стеллажами и между поддонами. Может применяться только в сочетании со шлангом (2.637-014.0).
Шланг DN 61 в комплекте	17	2.637-016.0					Комплект со шлангом увеличенного диаметра (DN 61). Подходит к монтажному комплекту пылесоса для промышленных подметальных машин Kärcher с аккумуляторным приводом.
Пылесос	18	2.643-834.0	2.643-834.7				Монтажный комплект мощного пылесоса для уборки в углах и очистки участков пола под стеллажами и между поддонами. Может применяться только в сочетании со шлангом стандартного (2.637-014.0) или увеличенного диаметра (2.637-016.0).
	19	2.643-833.0	2.643-833.7				
	20	2.852-246.0	2.852-246.7				Съемный аккумуляторный пылесос с удлинительной трубкой для очистки труднодоступных мест (стеллажей, участков пола под оборудованием или между поддонами и т. д.).
Всасывающий шланг Adv	21		2.641-448.7				Обеспечивает очень высокую силу всасывания в углах и на большом расстоянии.

■ НОВИНКА ■ входит в комплект поставки □ опция Другие принадлежности Kärcher представлены на последующих страницах.

		№ для заказа	Монтаж на заводе	Напряжение	Емкость батареи	Тип	Описание
Всасывающий шланг	22	2.641-689.0 ■	2.641-689.7 ■				Для удаления мусора из углов.
Кожух боковой щетки	23	2.852-243.0 ■	2.852-243.7 ■				Для уменьшения подъема пыли при работе подметально-всасывающих машин: кожух, устанавливаемый на боковой щетке, эффективно препятствует запылению окружающего пространства и самой машины.
	24	2.852-244.0	2.852-244.7				
Комплект для подметания искусственных газонов	25		2.851-320.7				Необходимо учитывать указания производителя газонного покрытия. Комплект подходит только для газонов без гранулята.
Комплект для подметания ковров	26		2.851-334.7				Комплект для подметания ковровых покрытий, включающий антистатическую цилиндрическую щетку.
Кожух боковой щетки	27	2.851-286.0					Кожух для уменьшения подъема пыли боковой щеткой.
	28	2.851-287.0					
3-я боковая щетка	29		2.851-277.7				Для расширения функциональных возможностей: увеличения рабочей ширины, подметания на разных уровнях или удаления мусора вокруг препятствий.
	30		2.851-278.7				
Системы разбрызгивания воды							
Система увлажнения боковых щеток	31	2.851-284.0	2.851-284.7				Для связывания пыли. Состоит из бака для воды (65 л) из нержавеющей стали и форсунок, устанавливаемых на боковых щетках.
	32	2.851-282.0	2.851-282.7				Для связывания пыли. Состоит из бака для воды (60 л) из нержавеющей стали и форсунок, устанавливаемых на боковых щетках.
	33	2.851-492.0	2.851-492.7				Для связывания пыли. Состоит из бака для воды (50 л) из нержавеющей стали и форсунок, устанавливаемых на боковых щетках.
	34	2.851-281.0	2.851-281.7				Для связывания пыли. Состоит из бака для воды (50 л) из нержавеющей стали и форсунок, устанавливаемых на боковых щетках.
	35	2.852-242.0 ■	2.852-242.7 ■				Система разбрызгивания воды для подметально-всасывающих машин. Обеспечивает связывание пыли. Включает пластиковый бак (30 л), слив, крепежный ремень и форсунки для левой боковой щетки.
	36	2.852-241.0 ■	2.852-241.7 ■				
Прочие принадлежности							
Желтый ключ для системы КИК	37	5.035-943.0					Ключ для оператора, не позволяющий изменять базовые настройки машины.
Серый ключ для системы КИК	38	5.035-944.0					Ключ для менеджера объекта, позволяющий программировать ключи, предназначенные для операторов.
Желтые ключи для системы КИК (5 шт.)	39	4.035-542.0					Ключи для оператора, не позволяющие изменять базовые настройки машины.
Тяговые батареи							
Батарея	40	6.654-280.0		48 В	700 Ач	малообслуж.	С централизованной системой заполнения. До 4 ч работы от одного заряда.
	41	6.654-282.0		36 В	360 Ач	малообслуж.	
	42	6.654-124.0		6 В	180 Ач	необслужив.	Необслуживаемая тяговая батарея.
Батарея (в ящике)	43	6.654-156.0		24 В	400 Ач	малообслуж.	До 4 ч работы от одного заряда.

■ НОВИНКА ■ входит в комплект поставки □ опция Другие принадлежности Kärcher представлены на последующих страницах.

		№ для заказа	Монтаж на заводе	Напряжение	Емкость батареи	Тип	Описание
Батарея	44	6.654-119.0		6 В	240 Ач	необслужив.	Необходимы 4 шт.
Батарея 240 Ач, малообслуживаемая	45	6.654-112.0		24 В	240 Ач	малообслуж.	С централизованной системой заполнения.
Зарядные устройства							
Зарядное устройство	46	6.654-281.0		48 В		отдельное	Для батарей 6.654-280.0.
	47	6.654-283.0		36 В		отдельное	Для батарей 6.654-282.0.
	48	6.654-078.0		24 В			Для батарей 6.654-124.0.
	49	4.839-389.0		24 В		встроенное	
	50	6.654-107.0		24 В		отдельное	Для батарей 6.654-112.0.
	51	6.654-143.0		24 В		встроенное	
	52	6.654-120.0		24 В		отдельное	Для необслуживаемых батарей 24 В / 240 Ач (6.654-119.0).
Стартерная батарея							
Батарея	53	7.654-001.0		12 В	44 Ач	малообслуж.	Стартерная батарея.
Принадлежности для батарей							
Резервуар с настенным кронштейном	54	2.641-243.0				малообслуж.	Емкость для быстрой и удобной доливки дистиллированной воды в батарею с жидким электролитом. Резервуар устанавливается на высоте 4 м. Со шлангом и расходомером.

■ входит в комплект поставки □ опция Другие принадлежности Kärcher представлены на последующих страницах.

ФИЛЬТРЫ, ЦИЛИНДРИЧЕСКИЕ И БОКОВЫЕ ЩЕТКИ



Для подметальных машин предлагаются цилиндрические щетки разных типов (с мягкой или жесткой щетиной, а также антистатические), позволяющие оптимально решать различные задачи уборки. А наши фильтры гарантируют подметание без подъема пыли.

		№ для заказа	Монтаж на заводе	Длина / ширина	Диаметр	Описание
Плоские складчатые фильтры						
Плоский складчатый фильтр	1	5.731-625.0				Бумажный фильтр с длительным сроком службы.
	2	5.731-635.0				Из влагостойкого полимерного материала, промываемый, снижает расходы на обслуживание.
	3	5.731-585.0				
Бумажный плоский складчатый фильтр						
Плоский складчатый фильтр, бумажный	4	6.904-367.0				Бумажный, испытан по категории М.
Фильтр из нетканого материала						
Сменный фильтрующий элемент	5	5.731-642.0				Из влагостойкого полимерного материала, промываемый, снижает расходы на обслуживание.
Стандартные цилиндрические щетки						
Стандартная цилиндрическая щетка	6	6.906-041.0		480 мм		С влагостойкой универсальной щетиной, долговечная, для любых поверхностей.
	7	6.906-508.0		620 мм		
	8	6.906-509.0		620 мм		
	9	6.906-884.0		550 мм		
	10	6.907-041.0		480 мм		С влагостойкой универсальной щетиной, для эффективного подметания различного мусора или сметания снега (комплект из 2 секций).
11	6.963-108.0		300 мм			
Мягкие цилиндрические щетки (с натуральной щетиной)						
Мягкая цилиндрическая щетка	12	6.906-886.0		550 мм		С натуральной щетиной, специально для подметания мелкой пыли на гладких полах в помещениях.
	13	6.906-557.0		620 мм		
Мягкая влагостойкая цилиндрическая щетка						
Мягкая цилиндрическая щетка, влагостойкая	14	6.903-995.0		480 мм		Для удаления мелкой пыли с любых поверхностей в помещениях и на открытом воздухе.
Жесткие влагостойкие цилиндрические щетки						
Жесткая цилиндрическая щетка, влагостойкая	15	6.906-885.0		550 мм		Для удаления стойких загрязнений на открытом воздухе.
	16	6.903-999.0		480 мм		
	17	6.906-558.0		620 мм		
Антистатические цилиндрические щетки						
Антистатическая цилиндрическая щетка	18	6.906-950.0		550 мм		Для очистки поверхностей, накапливающих статический заряд (например, ковровых покрытий или искусственных газонов).
	19	6.907-023.0		480 мм		
Стандартные боковые щетки						
Стандартная боковая щетка	20	6.906-132.0			420 мм	С влагостойкой универсальной щетиной, долговечная, для любых поверхностей.
	21	6.966-005.0			330 мм	
Мягкая боковая щетка						
Мягкая боковая щетка	22	6.905-626.0			420 мм	Для удаления мелкой пыли с любых поверхностей в помещениях и на открытом воздухе, влагостойкая.
Жесткая боковая щетка						
Жесткая боковая щетка	23	6.905-625.0			420 мм	Для удаления стойкой грязи на открытом воздухе, влагостойкая, с легким абразивным эффектом.
Монтажный комплект левой боковой щетки						
МК левой боковой щетки	24	2.640-441.0	2.640-441.7			В сборе, со стандартной боковой щеткой, для повышения производительности.

■ входит в комплект поставки □ опция Другие принадлежности Kärcher представлены на последующих страницах.

		№ для заказа	Монтаж на заводе	Длина / ширина	Диаметр	Описание
Прочие монтажные комплекты						
Снегоуборочный отвал	25	2.851-446.0				Для зимней эксплуатации. С пружинным крепежным механизмом и регулируемыми полозьями.
Бункер	26	2.851-569.0				Прочный и легко опустошаемый бункер для сбора сметаемого мусора.
Двухскребковое устройство очистки фильтра	27	2.851-040.0				Устройство с двумя скребками для повышения эффективности очистки фильтра при работе в условиях интенсивного пылеобразования.
	28	2.851-000.0				
Комплект для подметания ковров, для KM 75/40 W	29	2.641-571.0				Состоит из антистатической цилиндрической щетки, сетчатого фильтра и тройного шарнирного ролика.
Монтажный комплект грейферного мусоросборника	30	2.640-908.0				Для сбора крупного мусора.
Тормоз	31	2.640-301.0				Для надежного торможения на уклонах > 2 %.

опция Другие принадлежности Kärcher представлены на последующих страницах.

БАТАРЕИ И ЗАРЯДНЫЕ УСТРОЙСТВА



Машины версии Вр Раск оснащены встроенным зарядным устройством, позволяющим заряжать батареи от любой доступной розетки.

		№ для заказа	Напряжение	Емкость батареи	Тип	Описание
Тяговые батареи						
Батарея	1	6.654-202.0	12 В	26 Ач	необслужив.	Тяговая батарея.
	2	6.654-226.0	12 В	60 Ач	необслужив.	Необходимы 2 шт.
	3	6.654-048.0	12 В	80 Ач	малообслуж.	
Зарядные устройства						
Зарядное устройство	4	6.654-068.0	24 В		отдельное	Для батарей 6.654-021.0.
	5	6.654-203.0	12 В		встроенное	Для батарей 6.654-202.0.
	6	6.654-225.0	24 В		встроенное	Для батарей 6.654-226.0.
	7	6.654-140.0	24 В		встроенное	Для батарей 6.654-141.0.

■ входит в комплект поставки □ опция

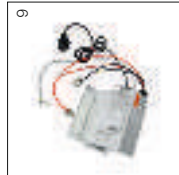
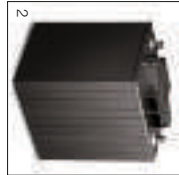

1		■			KM 85/50 W Bp Pack Adv
2		■			KM 85/50 W Bp Pack
3		□			KM 85/50 W Bp Adv
4		□			KM 85/50 W Bp
5			■		KM 75/40 W Bp Pack
6				□	KM 75/40 W Bp
7				■	KM 70/30 C Bp Pack Adv
				■	KM 70/30 C Bp Pack

ПРЕВОСХОДНАЯ КОММУНАЛЬНАЯ ТЕХНИКА

Задачи, которые приходится решать в коммунальном хозяйстве, исключительно разнообразны: от очистки дорог и улиц от грязи или снега до полива растений и ухода за газонами. Хорошо зная потребности коммунальных предприятий, мы предлагаем им все необходимое для успешной работы: высокопроизводительные подметально-уборочные машины, самоходные шасси универсального назначения, разнообразное навесное оборудование и самые современные аккумуляторные рабочие инструменты. В нескольких словах: эффективную технику, гарантирующую максимальную экономичность.



Содержание – Коммунальная техника

Подметально-уборочные машины	Стр. 640
Мусороуборочные машины	Стр. 644
Коммунальные самоходные шасси	Стр. 646
Навесное оборудование	Стр. 656
Рабочие инструменты для городских территорий и парков	Стр. 658
Принадлежности для рабочих инструментов	Стр. 666



MC 130 – для круглогодичной эксплуатации

Подметально-уборочная машина с двухместной кабиной и бункером объемом 1 м³, предназначенная для эксплуатации во все времена года. Удобство в управлении обеспечивается джойстиком и многофункциональным дисплеем.

MIC 70 – мощное самоходное шасси

Оснащенная мощным дизельным двигателем (66 л.с.) и высокопроизводительной рабочей гидравликой (до 100 л/мин) машина MIC 70 позволяет решать самые сложные задачи.

Решения от Kärcher для городских территорий и парков

Рабочие инструменты, питаемые мощными литий-ионными аккумуляторными блоками с напряжением 50 В, отличаются высокой производительностью, экологичностью, длительным временем работы и очень низким уровнем шума.

Как расшифровывается название машины (аппарата)?

Модель

- MC = коммунальная подметально-уборочная машина
- MIC = коммунальное самоходное шасси
- LB = воздуходувка для сдувания листьев
- CS = цепная пила
- ST = триммер (газонокосилка)
- Bp = аккумуляторный блок
- BC = зарядное устройство

КОММУНАЛЬНАЯ ТЕХНИКА

		Переменная рабочая ширина (мм)		Объем бункера (л)		Макс. производительность по площади (м²/ч)		Применение для уборки		Возможность круглогодичной эксплуатации		Привод на все колеса		Противобуксовочная система		Отдельное управление щетками		Гидравлическая разгрузка бункера		Кондиционер		Отопитель		Стр.		
Подметально-уборочные машины																										
■																										
MC 130 Adv	1200-2400	1000	24000	■	■	■	■	■	■	■	■	■	■	■	■	■	■	■	■	■	■	■	■	■	■	641
MC 130+	1200-2400	1000	24000	■	■	■	■	■	■	■	■	■	■	■	■	■	■	■	■	■	■	■	■	■	■	641
MC 50 Adv Comfort	900-1400	500	14000	■	■	■	■	■	■	■	■	■	■	■	■	■	■	■	■	■	■	■	■	■	■	643
MC 50 Adv	900-1400	500	14000	■	■	■	■	■	■	■	■	■	■	■	■	■	■	■	■	■	■	■	■	■	■	643



		Рабочая ширина (мм)		Объем контейнера (л)		Макс. производительность по площади (м²/ч)		Применение внутри помещений		Применение на открытом воздухе		Отсек для принадлежностей (15 л)		Гидравлический тяговый привод		Люк для крупного мусора		Электрический стартер		Проблесковый маячок		Приспособление для преодоления бордюров		Стр.		
Мусороуборочные машины																										
■																										
IC 15/240 W Adv	100	240	■	■	■	■	■	■	■	■	■	■	■	■	■	■	■	■	■	■	■	■	■	■	■	645
IC 15/240 W	100	240	■	■	■	■	■	■	■	■	■	■	■	■	■	■	■	■	■	■	■	■	■	■	■	645



		Мощность (л.с.)		Производительность рабочей гидравлики (л/мин)		Полная нормативная масса (кг)		Возможность круглогодичной эксплуатации		Кондиционер		Отопитель		Комфортабельное сиденье		Противобуксовочная система		Световой сигнализатор		Ремень безопасности		Стр.			
Самоходные шасси																									
■																									
MC 84	84	0-120	5000	■	■	■	■	■	■	■	■	■	■	■	■	■	■	■	■	■	■	■	■	■	647
MC 70	66	100	3500	■	■	■	■	■	■	■	■	■	■	■	■	■	■	■	■	■	■	■	■	■	649
MC 50 Adv Comfort	50	80	2800/3200	■	■	■	■	■	■	■	■	■	■	■	■	■	■	■	■	■	■	■	■	■	651
MC 50	50	80	2600	■	■	■	■	■	■	■	■	■	■	■	■	■	■	■	■	■	■	■	■	■	651
MC 34 C	34	40	1750	■	■	■	■	■	■	■	■	■	■	■	■	■	■	■	■	■	■	■	■	■	653
MC 26 C Adv	26	40	1750	■	■	■	■	■	■	■	■	■	■	■	■	■	■	■	■	■	■	■	■	■	655
MC 26 C	26	40	1750	■	■	■	■	■	■	■	■	■	■	■	■	■	■	■	■	■	■	■	■	■	655



		Рабочее напряжение (В)		Масса (кг)		Макс. уровень звуковой мощности (дБ(A))		BC Adv		Совместимость со всеми аккумуляторными блоками Kärcher		Bp 200 Adv		Bp 400 Adv		Bp 800 Adv		Bp 2400 Adv		Защитный шлем в комплекте		Защитные очки		Двухплечевой ремень		Масло для пильных цепей		Стр.		
Рабочие инструменты для городских территорий и парков																														
■																														
CB 650 Bp	50	2,34	95	■	■	■	■	■	■	■	■	■	■	■	■	■	■	■	■	■	■	■	■	■	■	■	■	■	■	661
CS 330 Bp	50	3,76	99	■	■	■	■	■	■	■	■	■	■	■	■	■	■	■	■	■	■	■	■	■	■	■	■	■	■	663
ST 400 Bp	50	3,4	-	■	■	■	■	■	■	■	■	■	■	■	■	■	■	■	■	■	■	■	■	■	■	■	■	■	■	665



■ НОВИНКА ■ входит в комплект поставки □ Опция

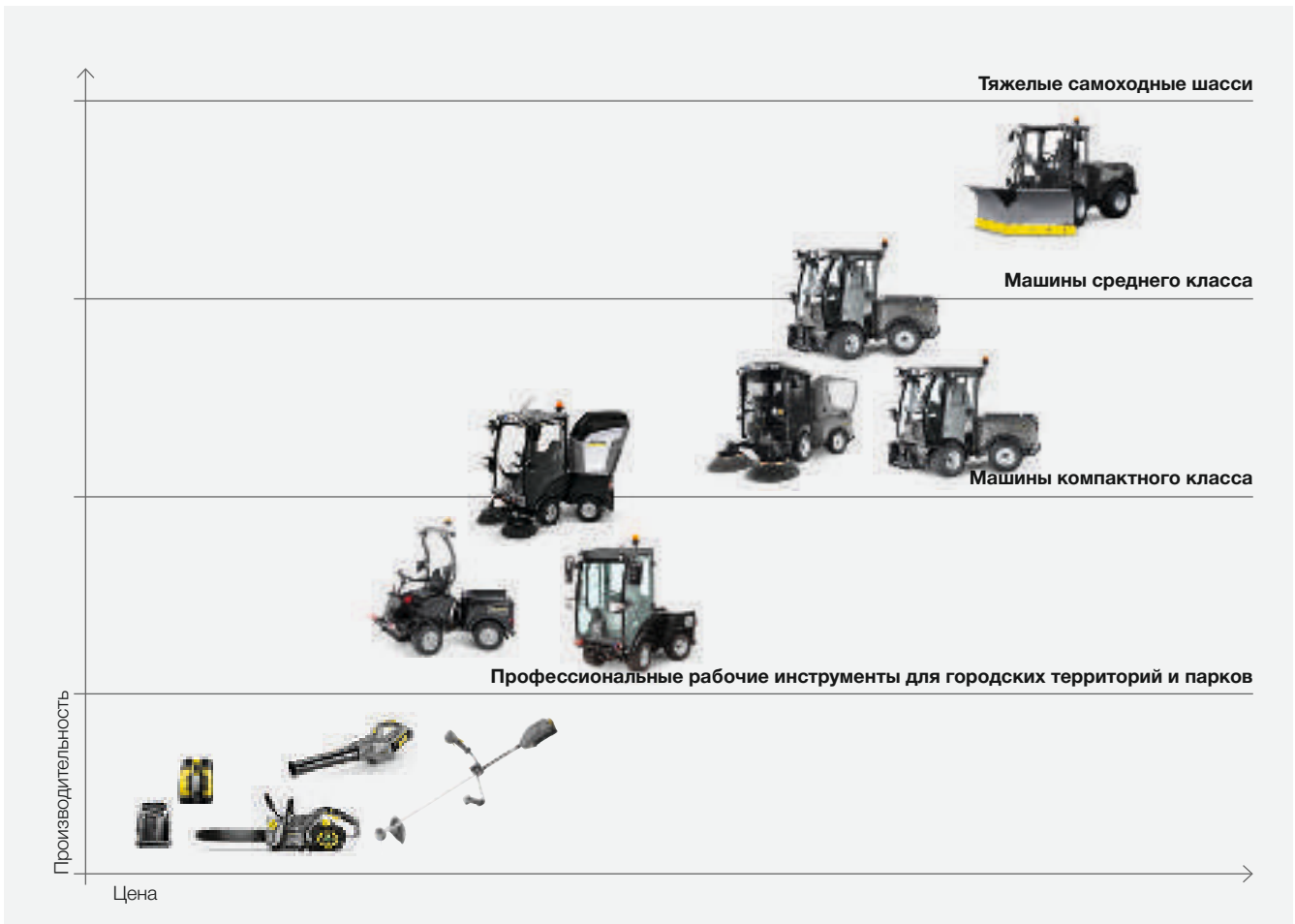

РЕНТАБЕЛЬНАЯ ЭКСПЛУАТАЦИЯ В ЛЮБОЕ ВРЕМЯ ГОДА

Надежная коммунальная техника Kärcher способна эффективно решать самые разнообразные задачи в любых местах и в любое время года: подметать большие площади, дороги, тротуары, автостоянки или спортплощадки, ухаживать за зелеными насаждениями, убирать опавшую листву или снег и т. д. В комбинации с разнообразным навесным оборудованием каждая из наших машин представляет собой решение, оптимальное с позиций производительности, экономичности и удобства обслуживания. Инвестиции в их приобретение оправдываются многолетней рентабельной эксплуатацией.



1 Надежность

Водитель может положиться на свою машину в любой ситуации: Kärcher применяет только надежные, высококачественные материалы и компоненты, гарантирующие бесперебойную работу и долгий срок службы даже в сложных условиях эксплуатации. При этом все наши самоходные шасси и подметально-уборочные машины легки в управлении и обслуживании, а современные технические решения позволяют эффективно использовать их в течение всего года – с января по декабрь.

Безопасность

Безопасность имеет для Kärcher наивысший приоритет: наши самоходные шасси и подметально-уборочные машины оснащаются современными вспомогательными системами, гарантирующими максимальную безопасность как при движении по дорогам, так и во время выполнения работ.

Комфорт

Водителю гарантируется максимальная свобода движений: Kärcher оснащает свои машины самыми просторными кабинами в этом классе оборудования, что обеспечивает продолжительную работу без переутомления. Амортизация вибраций и низкий уровень шума способствуют охране здоровья водителя. При этом кабины могут быть укомплектованы по индивидуальным пожеланиям покупателя.

2 Широкие функциональные возможности

Инвестиции, выгодные во всех отношениях: коммунальная техника Kärcher всегда готова к выполнению самых разнообразных работ – днем или ночью, в любое время года и при любой погоде. Высокая скорость движения и быстрая смена навесного оборудования сокращают простои, а тщательно продуманные технические решения, высокая эргономичность и эффективная концепция управления гарантируют рентабельную круглогодичную эксплуатацию.

3 Made in Germany

Предлагаемые Kärcher самоходные шасси и подметально-уборочные машины производятся только в Германии. Они проектируются в тесном сотрудничестве со специалистами в области коммунального хозяйства, что позволяет учесть все специфические требования, предъявляемые к технике этого назначения.

4 Различные варианты приобретения оборудования

Kärcher не только поможет Вам подобрать оптимальную машину, но и предложит оптимальные варианты ее приобретения, например, различные модели лизинга или финансирования. Ведь партнерство означает для Kärcher совместное успешное ведение бизнеса. Мы доверяем своим партнерам – доверьтесь и Вы нам!



Подметание



Уход за зелеными насаждениями



Зимние работы



Влажная уборка

МАШИНЫ СРЕДНЕГО КЛАССА

Двухместная машина для круглогодичной эксплуатации



При довольно компактных размерах эта машина имеет бункер объемом 1 м³, вмещающий очень большое количество мусора. Уборка в режиме ecoefficiency автоматически активируется одним нажатием кнопки. В этом режиме обеспечивается превосходный результат подметания при оптимальных значениях частоты вращения вала двигателя и производительности гидравлики, а минимизация износа и исключение ошибок управления повышают рентабельность эксплуатации машины.



1 Многофункциональный дисплей от Kärcher

Уникальный многофункциональный дисплей, интегрированный в ступицу рулевого колеса, постоянно находится в поле зрения водителя, которому не приходится часто отвлекаться во время работы. Элементы управления, установленные на эргономичном подлокотнике, позволяют удобно управлять отдельными щетками.

2 Комфортабельная двухместная кабина

Просторная двухместная кабина с круговым обзором обеспечивает благоприятные условия труда. Установленная на 4 гидродинамических опорах, она гарантирует низкий уровень шума и вибраций.

3 Дизельный двигатель Kubota с сажевым фильтром

Машина MC 130+ оснащена мощным (66 л.с.) дизельным двигателем с системой непосредственного впрыскивания Common Rail, значительно уменьшающей расход топлива в сравнении с обычными дизельными двигателями и способствующей дополнительному снижению эксплуатационных расходов.

4 Машина в классе до 3,5 тонн

Полная нормативная масса машины MC 130 не достигает 3,5 т, что позволяет, в частности, использовать ее для уборки тротуаров.

ВАРИАНТЫ КОНФИГУРИРОВАНИЯ МАШИНЫ MC 130



MC 130 Adv

MC 130+

- Привод на все колеса
- Автоматическая противобуксовочная система
- Возможность круглогодичной эксплуатации

- Привод на два колеса
- Автоматическая противобуксовочная система
- Возможность круглогодичной эксплуатации

Технические характеристики

Двигатель		4-цил. диз. двигатель Kubota	4-цил. диз. двигатель Kubota с системой Common Rail и сажевым фильтром
Мощность		36,5 кВт при 2700 об/мин (50 л.с.)	46,6 кВт при 2700 об/мин (66 л.с.)
Скорость движения	км/ч	40	40
Радиус поворота (внутр. кол.)	м	1,21	1,21
Размеры (Д × Ш × В)	мм	3950 × 1200 × 1990	3950 × 1200 × 1990
Полная нормативная масса	кг	3500	3500
Собственная масса	кг	2275	2275
Объем бункера	л	1000	1000
Объем бака для воды	л	195	195
Рабочая ширина	мм	1200–2400	1200–2400
Высота разгрузки бункера	мм	1550	1550
Производительность по площади	м ² /ч	24000	24000
Уровень шума в кабине	дБ(А)	73	73

Комплектация

2-местная кабина	■	■
Многофункциональный дисплей	■	■
Кондиционер	□	□
Сиденье водителя с пневм. амортизацией	□	□
Система рециркуляции воды	■	■
Аппарат высокого давления	□	□

№ для заказа 1.442-230.2

по запросу

■ входит в комплект поставки □ опция

МАШИНЫ КОМПАКТНОГО КЛАССА



Компактная и маневренная машина круглогодичного применения

Машина MC 50 Adv гарантирует превосходные результаты уборки и может использоваться для выполнения целого ряда других работ во все времена года. Система быстрой замены навесного оборудования позволяет быстро и без применения инструментов оснащать машину косилкой, снегоуборочным плугом и т. д.



1 Параллелограммная подвеска щеточной системы

Качающаяся подвеска подметального механизма с функциями разгрузки и гидравлического удержания в плавающем положении обеспечивает равномерное давление прижима даже при обработке неровных поверхностей и гарантирует оптимальные результаты уборки. Передний и боковые отбойники обеспечивают необходимую защиту при столкновениях.



2 Автоматическая заслонка для крупного мусора

Заслонка автоматически открывается для заметания крупных предметов (бутылок, остатков упаковки и т. п.), после чего сразу закрывается. Благодаря этому гарантируется тщательный сбор мусора вакуумной системой машины.



3 Практичное решение

Прямой всасывающий канал минимизирует риск засорения. Всасывающая труба, соединяющая приемную горловину с бункером, быстро снимается без применения инструментов. Это значительно облегчает очистку и устранение засорений.



4 Инновационная вакуумная система

Вакуумная система, используемая в машине MC, проектировалась с использованием компьютерных методов аэродинамического моделирования, что позволило уменьшить уровень шума и износа, расход топлива и объемы вредных выбросов. При этом прочный и не подверженный коррозии бункер объемом 500 л заполняется почти на 100 % и легко опустошается.

ВАРИАНТЫ КОНФИГУРИРОВАНИЯ МАШИНЫ MC 50



MC 50 Adv Comfort

MC 50 Adv

Технические характеристики		MC 50 Adv Comfort	MC 50 Adv
Двигатель		4-тактн. диз. двигатель Yanmar	4-тактн. диз. двигатель Yanmar
Мощность		19,2 кВт / 26 л.с.	19,2 кВт / 26 л.с.
Скорость движения	км/ч	20	20
Радиус поворота (внутр. кол.)	м	0,75	0,75
Размеры (Д × Ш × В)	мм	2960 × 1090 × 1970	2960 × 1090 × 1970
Полная нормативная масса	кг	1750	1750
Собственная масса	кг	850 (без подметального оборудования)	850 (без подметального оборудования)
Объем бункера	л	500	500
Объем бака для воды	л	165	165
Рабочая ширина	мм	900–1400	900–1400
Рабочая ширина с 3-й бок. щеткой	мм	2000	2000
Высота разгрузки бункера	мм	1450	1450
Производительность по площади	м ² /ч	14000	14000

Комплектация

Отопитель	■	■
Кондиционер	■	–
Сиденье водителя	с тканевой обивкой	с обивкой из кожзаменителя
Комфорт. сиденье с пневм. амортизацией	<input type="checkbox"/>	<input type="checkbox"/>
Аудиосистема (с воспр. CD, MP3)	<input type="checkbox"/>	<input type="checkbox"/>
Система рециркуляции воды	<input type="checkbox"/>	<input type="checkbox"/>
№ для заказа	1.442-202.2	1.442-202.2

■ входит в комплект поставки □ опция

МУСОРОУБОРОЧНЫЕ МАШИНЫ



Эффективное решение для уборки малых площадей

Эффективное решение для предприятий и коммунального хозяйства: мусороуборочная машина IC 15/240 W, управляемая идущим оператором, очищает газоны и твердые поверхности от любого легкого мусора (от листьев до пластиковых бутылок), собирая его в стандартный мусорный контейнер.



1 Поводковая рукоятка для управления одной рукой

- Перемещение машины и управление ею производятся одной рукой – вторая всегда остается свободной для выполнения других операций.



2 Необслуживаемый гидростатический тяговый привод переднего и заднего хода

- Упрощает транспортировку машины и выполнение работ на уклонах.



3 Оснащение стандартным мусорным контейнером (240 л)

- Заменяемые контейнеры, используемые по всему миру, обеспечивают удобную утилизацию мусора.

ТЕХНИЧЕСКИЕ ХАРАКТЕРИСТИКИ И КОМПЛЕКТАЦИЯ

IC 15/240 W Adv

IC 15/240 W

- Гидравлический тяговый привод переднего и заднего хода
- Всасывающая труба с локтевой опорой
- Оборудование для коммунального хозяйства (проблесковый маячок, пылевой фильтр, приспособление для преодоления бордюров)
- Гидравлический тяговый привод переднего и заднего хода
- Всасывающая труба с локтевой опорой

Технические характеристики

Параметр	Единица измерения	IC 15/240 W Adv	IC 15/240 W
Мощность	кВт	4	4
Рабочая скорость	км/ч	6	6
Время работы от 1 заправки	ч	2,5	2,5
Объем контейнера	л	240	240
Масса заполнения контейнера	кг	70	70
Рабочая ширина	мм	100	100
Преодолеваемый подъем	%	15	15

Комплектация

Всасывающая труба со шлангом	■	■
Счетчик часов эксплуатации	■	■
Мусорный контейнер (240 л)	■	■
Запираемый отсек	■	■
Электрический стартер	■	■
Люк для крупного мусора	■	■
Проблесковый маячок	■	–
Приспособление для преодоления бордюров	■	–
Полиэфирный плоский складчатый фильтр	■	–
№ для заказа	1.183-904.0	1.183-903.0

■ входит в комплект поставки

Принадлежности

Наименование	№ для заказа	Описание
Продувочный шланг с трубой	2.850-831.0	Для сдувания листвы и мусора.
Фильтр для мелкой пыли (комплект)	2.850-832.0	Для работы без распространения пыли.
Держатель мусорного мешка	2.850-845.0	Для удобного заполнения и извлечения мусорных мешков.

ТЯЖЕЛОЕ САМОХОДНОЕ ШАССИ

Тяжелая машина для облегчения работы



Вам необходимо производить сложные работы, требующие не только силы, но и ее точной регулировки? Коммунальное самоходное шасси MIC 84 легко справится с ними. Эта мощная машина позволяет выполнять целый ряд дополнительных операций – например, фрезеровать асфальт, уничтожать сорняки горячим паром или осуществлять погрузочные работы. При этом ее гидравлическая система допускает плавную регулировку производительности для эксплуатации различных навесных агрегатов.



1 Комфортное оснащение

Просторная кабина с амортизированным подогреваемым сиденьем, превосходная обзорность и низкий уровень шума гарантируют работу без переутомления.



2 Центральный дисплей

Вся информация находится в поле зрения водителя: на дисплее отображаются частота вращения вала двигателя, температура, скорость, режим и направление движения, запас топлива и уровень жидкости для гидросистем. Обеспечивается также централизованное управление всеми функциями машины.



3 Индивидуальная регулировка производительности

Турбодизель мощностью 84 л.с. позволяет водителю плавно изменять производительность рабочей гидравлики. Имеются предустановленные программы для работы с фронтальным погрузчиком, снегоуборочными плугами, косилками и другим навесным оборудованием.



4 Универсальность благодаря разнообразию навесного оборудования

Самоходное шасси MIC 84 рассчитано на круглогодичное выполнение самых разнообразных работ. На нем могут устанавливаться косилки разных размеров, а фронтальный погрузчик позволяет закреплять вилы, подходящие для работы с различными грузами.

ВАРИАНТЫ КОНФИГУРИРОВАНИЯ МАШИНЫ MIC 84

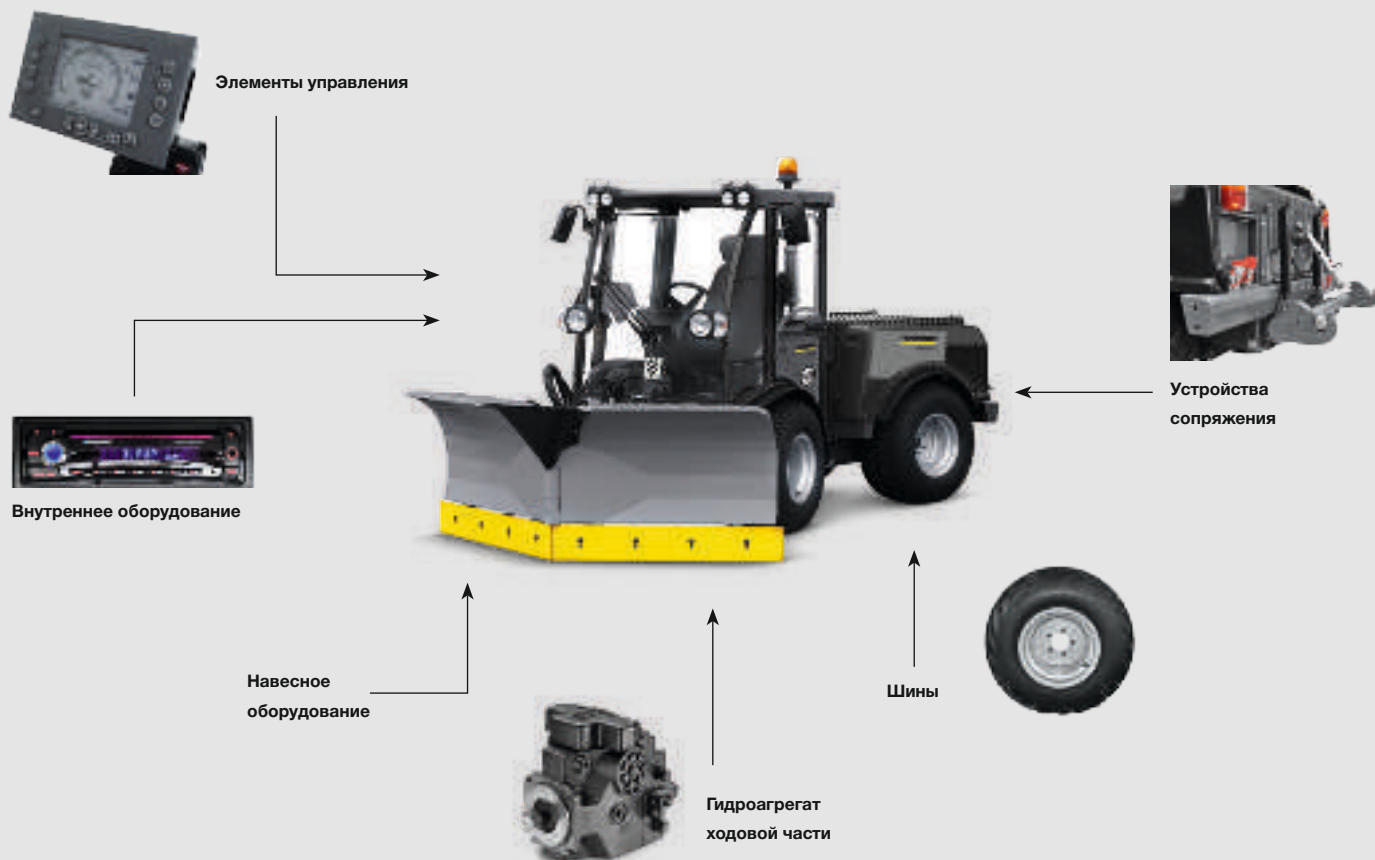

MIC 84

- 2-ступенчатый привод ходовой части
- Гидравлическая трансмиссия
- Привод на все колеса
- Автоматическая противобуксовочная система

Технические характеристики

Двигатель		4-тактн. диз. двигатель с турбонаддувом Kubota
Мощность		61,7 кВт / 84 л.с.
Экологический стандарт		Stage IIIA
Объем топливного бака	л	78
Скорость движения	км/ч	40
Рабочая скорость	км/ч	20
Рабочая тормозная система		гидростатическая
Размеры (Д × Ш × В)	мм	3215 × 1590 × 2130
Масса	кг	2450
Полная нормативная масса	кг	5000
Радиус поворота (внутр. кол.)	м	3,1
Преодолеваемый подъем	%	40
Уровень шума (в кабине)	дБ(А)	74

Комплектация

Дополнительное сиденье	<input type="checkbox"/>
Кондиционер	<input type="checkbox"/>
Сиденье водителя с пневм. амортизацией	<input type="checkbox"/>
Подогрев сиденья	<input type="checkbox"/>
Система амортизации	<input type="checkbox"/>
№ для заказа	1.442-012.2

опция

МАШИНЫ СРЕДНЕГО КЛАССА



Максимум производительности круглый год

Невелика по размерам, но способна решать самые сложные задачи: машина MIC 70 с 66-сильным двигателем, значительно превосходящим в мощности двигатель самоходного шасси MIC 50, обладает достаточным запасом сил для выполнения различных работ с тяжелым навесным оборудованием, в частности, с разработанным Kärcher фронтальным погрузчиком. При этом ее 4-цилиндровый дизельный двигатель серийно оснащается сажевым фильтром, уменьшающим объем вредных выбросов.

НОВИНКА



1 Высокопроизводительная гидросистема

Мощная гидросистема с двумя насосами позволяет приводить в действие самое тяжелое навесное оборудование. Суммарная производительность гидравлики достигает 100 л/мин. Предусмотрено перераспределение производительности между передними и задними навесными агрегатами.



2 Экологичный двигатель

4-цилиндровый дизельный двигатель Kubota, развивающий мощность 48,6 кВт (66 л.с.), оснащен системой впрыска Common Rail и системой доочистки отработавших газов с сажевым фильтром, уменьшающей выбросы вредных веществ в атмосферу. Этот двигатель сертифицирован по стандартам Stage IIIB и Tier 4 final.



3 Центральный дисплей

Настройка рабочей гидравлики осуществляется при помощи центрального дисплея, на который выводится также информация о скорости движения и состоянии сажевого фильтра дизельного двигателя.



4 Система быстрой замены навесного оборудования

Задние навесные агрегаты очень быстро заменяются при помощи гидравлической подъемной рамы – без усилий, применения дополнительных инструментов и привлечения помощников.

ВАРИАНТЫ КОНФИГУРИРОВАНИЯ МАШИНЫ MIC 70



MIC 70

- 2-ступенчатый привод ходовой части
- Гидравлическая трансмиссия
- Противобуксовочная система с опциональной блокировкой дифференциала

Технические характеристики

Двигатель	4-цил. диз. двигатель Kubota с сажевым фильтром	
Мощность	46,6 кВт при 2700 об/мин (66 л.с.)	
Экологический стандарт	Stage III B / Tier 4 final	
Объем топливного бака	л	50
Скорость движения	км/ч	40
Размеры	мм	2745 × 1200 × 2000
Полная нормативная масса	кг	3500
Масса	кг	1700
Радиус поворота (внутр. кол.)	м	1,17

Комплектация

Обогреваемое ветровое стекло	<input type="checkbox"/>
Кондиционер	<input type="checkbox"/>
Сиденье водителя с пневм. амортизацией	<input type="checkbox"/>
Система амортизации	<input type="checkbox"/>
Виброгаситель	<input type="checkbox"/>
Фронтальный погрузчик Kärcher	<input type="checkbox"/>
№ для заказа	1.442-240.2

опция

МАШИНЫ СРЕДНЕГО КЛАССА

Высокая мощность в компактном формате



MIC 50 – компактное самоходное шасси 3,5-тонного класса, прекрасно подходящее как для выполнения работ на улицах, так и для движения по бездорожью. Эту машину, которая может оснащаться косилками рабочей шириной до 3 м, Вы можете сконфигурировать по индивидуальным запросам, выбрав подходящие трансмиссию, колеса и гидроприводы ходовой части и рабочего оборудования.



1 Высококачественные компоненты

Удобный доступ ко всем компонентам, нуждающимся в регулярном обслуживании, значительно упрощает его проведение.



2 Хорошая обзорность

Кабина самоходного шасси MIC 50 обеспечивает водителю хорошую видимость окружающей обстановки и навесных агрегатов, а низкий уровень шума и комфортабельное сиденье облегчают условия труда.



3 Компактность во всех измерениях

Машина высотой 2 м имеет малую габаритную ширину, позволяющую двигаться по тротуарам, что делает ее оптимальным решением для коммунальных служб.



4 Быстрая замена навесного оборудования

Навесные агрегаты, закрепляемые в 3 монтажных местах, заменяются легко и без применения инструментов.

ВАРИАНТЫ КОНФИГУРИРОВАНИЯ МАШИНЫ MIC 50



MIC 50 Adv

MIC 50

- 2-ступенчатый привод ходовой части
- Гидравлический тяговый привод переднего и заднего хода
- Привод на все колеса
- Гидравлический усилитель рулевого механизма

- 1-ступенчатый привод ходовой части
- Гидравлический тяговый привод переднего и заднего хода
- Привод на все колеса
- Гидравлический усилитель рулевого механизма

Технические характеристики

		MIC 50 Adv	MIC 50
Двигатель		4-цил. диз. двигатель Kubota	4-цил. диз. двигатель Kubota
Мощность		36 кВт при 2700 об/мин (50 л.с.)	36 кВт при 2700 об/мин (50 л.с.)
Экологический стандарт		Stage IIIA	Stage IIIA
Объем топливного бака	л	50	50
Скорость движения	км/ч	40	30
Размеры (Д × Ш × В)	мм	2745 × 1200 × 2000	2745 × 1200 × 2000
Масса	кг	1660	1650
Полная нормативная масса	кг	2800 / 3200	2600
Радиус поворота (внутр. кол.)	м	1,17	1,17

Комплектация

Компонент	MIC 50 Adv	MIC 50
Обогреваемое ветровое стекло	<input type="checkbox"/>	<input type="checkbox"/>
Кондиционер	<input type="checkbox"/>	<input type="checkbox"/>
Сиденье водителя с пневм. амортизацией	<input type="checkbox"/>	<input type="checkbox"/>
Система амортизации	<input type="checkbox"/>	<input type="checkbox"/>
Виброгаситель	<input type="checkbox"/>	<input type="checkbox"/>
Фронтальный погрузчик Kärcher	<input type="checkbox"/>	<input type="checkbox"/>
№ для заказа	1.442-220.2	1.442-220.2

опция

МАШИНЫ КОМПАКТНОГО КЛАССА

Сила в сочетании с маневренностью



Если Вам требуется компактная машина для уборки тротуаров и автостоянок, присмотритесь к самоходному шасси MIC 34 C – благодаря очень узкому корпусу оно легко пройдет там, где застрянут машины более крупных размеров. При этом мощный турбодизель (24 кВт) гарантирует достаточный запас сил для выполнения таких сложных работ, как удаление сорняков или скашивание травы с ее одновременным сбором.



1 Эффективная передача усилия

Высокопроизводительная гидравлика, параметры которой соответствуют мощности двигателя, позволяет осуществлять скашивание травы или удаление сорняков с одновременным сбором зеленой массы.



2 Сочетание силы и выносливости

Турбодизель мощностью 34 л.с. гарантирует решение широкого спектра задач. Рабочая гидравлика производительностью 40 л/мин обеспечивает эффективную эксплуатацию энергоемкого навесного оборудования – например, снегоочистителей или косилок. Второй контур гидравлики расширяет функциональные возможности.



3 От уборки к уходу за газонами

Система быстрой замены навесного оборудования позволяет легко оснащать машину различными рабочими агрегатами. Один человек может менее чем за 5 минут переоснастить ее газонокосилкой или агрегатами для зимней уборки.

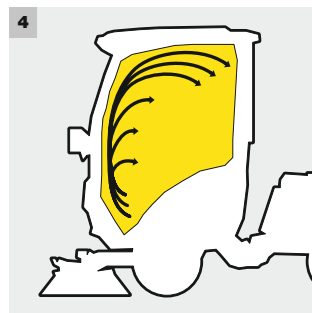

4 В жару и холод

Отопитель и кондиционер, входящие в стандартную комплектацию MIC 34 C, обеспечивают комфортную работу в любое время года.

ВАРИАНТЫ КОНФИГУРИРОВАНИЯ МАШИНЫ MIC 34



MIC 34 C

- Комфортабельное сиденье с тканевой обивкой
- Отопитель
- Кондиционер

Технические характеристики

Двигатель	4-тактн. диз. двигатель с турбонаддувом Kubota	
Мощность	24 кВт / 34 л.с.	
Скорость движения	км/ч	20
Радиус поворота (внутр. кол.)	м	0,75
Размеры (Д × Ш × В)	мм	2410 × 1080 × 1969
Полная нормативная масса	кг	1750
Собственная масса	кг	850

Комплектация

Кабина	■
Аудиосистема (с воспр. CD, MP3)	□
Отопитель	■
Кондиционер	■
Сиденье водителя	с тканевой обивкой
Комфорт. сиденье с пневм. амортизацией	□
№ для заказа	1.442-210.2

■ входит в комплект поставки □ опция

МАШИНЫ КОМПАКТНОГО КЛАССА

Кабриолет компактного класса



Самоходное шасси MIC 26 C без кабины обеспечивает водителю превосходный круговой обзор, что является особым преимуществом при уходе за зелеными насаждениями. Впрочем, MIC 26 C можно приобрести и в версии с кабиной, чтобы в комбинации с профессиональным подметальным оборудованием (опция) использовать машину для эффективной уборки дорог и тротуаров.



1



2



3



4

1 Сертифицированная безопасность

Дуга безопасности, получившая сертификат ROPS, обеспечивает водителю надежную защиту. Для транспортировки на прицепе дуга легко складывается.

2 Отличная видимость

При необходимости машина MIC 26 C может быть оснащена системой дорожного и рабочего освещения, включающей 2 передние и 2 задние фары, а также проблесковый маячок.

3 Вместительный отсек

Отсек под сиденьем водителя позволяет уложить личные вещи и документы на транспортное средство.

4 Для расширения возможностей

В качестве опции предлагается уникальная подметально-всасывающая система Kärcher – при поставке машины с завода или для ее последующего дооснащения. Бункер устанавливается и снимается при помощи специальной тележки, боковые щетки заменяются быстро и легко, а демонтаж всасывающей трубы производится одной рукой.

ВАРИАНТЫ КОНФИГУРИРОВАНИЯ МАШИНЫ MIC 26 C



MIC 26 C Adv

MIC 26 C

Технические характеристики		MIC 26 C Adv	MIC 26 C
Двигатель		4-тактн. диз. двигатель Yanmar	4-тактн. диз. двигатель Yanmar
Мощность		19,2 кВт / 26 л.с.	19,2 кВт / 26 л.с.
Скорость движения	км/ч	20	20
Радиус поворота (внутр. кол.)	м	0,75	0,75
Размеры (Д × Ш × В)	мм	2410 × 1090 × 1970	2281 × 1069 × 1984
Полная нормативная масса	кг	1750	1750
Собственная масса	кг	850 (без подметального оборудования)	750

Комплектация

Кабина	■	–
Защитная дуга	–	■
Отопитель	■	–
Кондиционер	□	–
Сиденье водителя	с обивкой из кожзаменителя	с обивкой из кожзаменителя
Комфорт. сиденье с пневм. амортизацией	□	–
№ для заказа	1.442-212.2	1.442-212.2

■ входит в комплект поставки □ опция

НАВЕСНОЕ ОБОРУДОВАНИЕ



MIC 34 C: уборка



MIC 34 C: выполнение зимних работ



MIC 50 с роторной косилкой



MIC 34 C с щеткой для удаления сорняков



MIC 50 с системой смывания



MIC 50 с передней цилиндрической щеткой



MIC 26 C с косилкой с серповидными ножами



MIC 50 с агрегатом для удаления сорняков



MIC 50 со снегоуборочным плугом



MIC 26 C с системой полива



MIC 50 с косилкой с серповидными ножами



MIC 50 с полунавесным разбрасывателем



MC 130: уборка



MIC 84 с косилкой и травосборником



MIC 84 с навесным разбрасывателем



MC 130 со снегоборочным плугом



MIC 84 с консольной косилкой



MIC 84 со снегоборочным отвалом



MC 130 с поломоочным агрегатом



MIC 84 с щеткой для удаления сорняков



MIC 84 со шнеко-роторным снегоочистителем



MIC 84 с косилкой с серповидными ножами



MIC 84 с фрезой для асфальта



MIC 84 с фронтальным погрузчиком

АККУМУЛЯТОРНЫЕ РАБОЧИЕ ИНСТРУМЕНТЫ С ТЕХНОЛОГИЕЙ 50 В

Единая аккумуляторная система – множество возможностей



Предлагаемые Kärcher аккумуляторные воздуходувка, триммер и цепная пила впечатляют высокими параметрами производительности, продолжительной работой от одного заряда и малым весом. Использование литий-ионных аккумуляторных блоков с напряжением 50 В гарантирует целый ряд преимуществ в сравнении с техникой, оснащенной бензиновыми двигателями. Инструменты от Kärcher позволяют не только облегчить выполнение работ на улицах, во дворах, парках и скверах, но и повысить эффективность и безопасность труда, а также уменьшить нагрузку на окружающую среду.



50V technology



1 Аккумуляторные блоки разной емкости

Для наших рабочих инструментов предлагаются разные аккумуляторные блоки, что позволяет выбрать оптимальное решение для конкретной задачи. При этом 50-вольтная технология обеспечивает ускоренный (до 50 %) заряд в сравнении с обычными литий-ионными аккумуляторами.



2 Ранцевый аккумуляторный блок Bp 2400 Adv

Колоссальная энергоемкость ранцевого аккумуляторного блока (1169 Втч) позволяет решать масштабные задачи. Как правило, его энергии достаточно на целый рабочий день.



3 Совместимость со всеми рабочими инструментами

Взаимозаменяемые литий-ионные аккумуляторные блоки подходят ко всем аккумуляторным рабочим инструментам Kärcher, а простота их замены обеспечивает гибкое решение самых разнообразных задач.



4 Индикатор состояния заряда

50-вольтные аккумуляторные блоки снабжены светодиодными сигнализаторами разных цветов, позволяющими пользователю в любой момент контролировать остающийся запас энергии.

Bp 2400 Adv

Bp 800 Adv

■ Совместимость со всеми рабочими инструментами Kärcher ■ Совместимость со всеми рабочими инструментами Kärcher

Технические характеристики

Напряжение	В	50	50
Емкость	Ач	24	7,5
Энергоемкость	Втч	1169	375
Масса	кг	7,6	2,87
Время заряда	мин	–	60
№ для заказа		2.852-204.0	2.852-189.0

Bp 400 Adv

Bp 200 Adv

■ Совместимость со всеми рабочими инструментами Kärcher ■ Совместимость со всеми рабочими инструментами Kärcher

Технические характеристики

Напряжение	В	50	50
Емкость	Ач	4	2
Энергоемкость	Втч	200	100
Масса	кг	2,21	1,26
Время заряда	мин	30	25
№ для заказа		2.852-184.0	2.852-183.0

Зарядное устройство: BC Adv

■ Совместимость со всеми аккумуляторными блоками для рабочих инструментов Kärcher

Технические характеристики

Напряжение	В	220–240
Частота	Гц	50
Мощность	Вт	550
Масса	кг	1,9
№ для заказа		2.852-182.0

ВОЗДУХОДУВКА

Превосходное дополнение к коммунальной машине



Выносливая, экономичная, экологичная и исключительно тихая: наша аккумуляторная альтернатива бензиновым воздуходувкам для сдувания листьев является идеальным дополнением к подметально-уборочным машинам Kärcher. Она позволяет легко и быстро удалять листву и другой легкий мусор из труднодоступных мест и может использоваться даже в ночное время. Аккумуляторные блоки и зарядное устройство заказываются отдельно.

НОВИНКА



1 Плавная регулировка частоты вращения

- Скорость потока воздуха легко регулируется в соответствии с решаемой задачей.



2 Кнопка «турбо» для кратковременного увеличения мощности

- Режим максимальной скорости воздушного потока обеспечивает сдувание прилипшей листвы и других стойких загрязнений.



3 Полная совместимость аккумуляторного блока со всеми рабочими инструментами Kärcher

- Возможность быстрой перестановки аккумуляторного блока на другой инструмент позволяет гибко решать разные задачи.

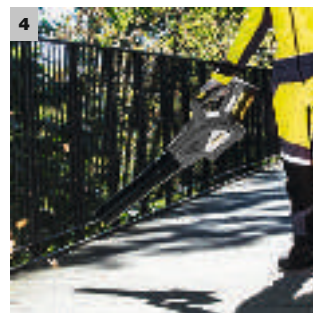

4 Отсутствие выбросов вредных веществ и CO₂

- Работа не сопровождается причинением вреда окружающей среде и здоровью людей. Кроме того, отсутствует запах бензина.

ТЕХНИЧЕСКИЕ ХАРАКТЕРИСТИКИ И КОМПЛЕКТАЦИЯ

LB 850 Vr

- Совместимость аккумуляторного блока со всеми рабочими инструментами Kärcher
- Плавная регулировка частоты вращения
- Режим кратковременного увеличения мощности

Технические характеристики

Напряжение	В	50
Размеры (Д × Ш × В)	мм	905 × 165 × 270
Масса	кг	2,34
Макс. уровень звуковой мощности	дБ(А)	95
Уровень шума (звукового давления) (ΔK = 2,5 дБ(А))	дБ(А)	82
Уровень вибраций (K = 1,5 м/с ²)	м/с ²	1,07
Скорость потока воздуха	м/с	40
Расход воздуха	м ³ /ч	816
Макс. время работы с блоком Vr 200 Adv	мин	60
Макс. время работы с блоком Vr 400 Adv	мин	120
Макс. время работы с блоком Vr 800 Adv	мин	225
№ для заказа		1.442-110.0

Принадлежности

Наименование	№ для заказа	Описание
Защитные очки в комплекте	6.025-488.0	Иновационные защитные очки спортивного дизайна с прозрачным, солнцезащитным и контрастным стеклами для выполнения работ и использования в нерабочее время. Мягкие концы дужек обеспечивают удобную посадку очков. Стекла отличаются высокой стойкостью к царапанью, что гарантирует долгий срок службы, и снабжены с внутренней стороны покрытием, предотвращающим запотевание. Дужки очков регулируются, а стекла легко заменяются.

ЦЕПНАЯ ПИЛА



Высокая мощность в отсутствие выхлопных газов

Полноценная цепная пила – без сильных вибраций и неприятного запаха: инструмент CS 330 Vp, приводимый в действие аккумуляторным блоком, основанным на инновационной технологии 50 В, впечатляет высокой производительностью и простотой в обращении. При этом очень низкий уровень шума позволяет выполнять работы даже в местах, требующих соблюдения тишины. Аккумуляторные блоки и зарядное устройство заказываются отдельно.

НОВИНКА



1 Автоматическое устройство смазывания цепи

- Автоматическое смазывание уменьшает объем работ по обслуживанию инструмента и одновременно способствует продлению срока службы пильной цепи.



2 Максимум безопасности благодаря электрическому тормозу цепи

- Немедленная остановка пильной цепи при соприкосновении с передним защитным щитком гарантирует безопасность труда.



3 Полная совместимость аккумуляторного блока со всеми рабочими инструментами Kärcher

- Возможность быстрой перестановки аккумуляторного блока на другой инструмент позволяет гибко решать разные задачи.



4 Отсутствие выбросов вредных веществ и CO₂

- Работа не сопровождается причинением вреда окружающей среде и здоровью людей. Кроме того, отсутствует запах бензина.

ТЕХНИЧЕСКИЕ ХАРАКТЕРИСТИКИ И КОМПЛЕКТАЦИЯ

CS 330 Vr

- Совместимость аккумуляторного блока со всеми рабочими инструментами Kärcher
- Автоматическое смазывание пильной цепи
- Электрический тормоз пильной цепи

Технические характеристики

Напряжение	В	50
Размеры (Д × Ш × В)	мм	780 × 240 × 247
Масса	кг	3,76
Макс. уровень звуковой мощности	дБ(А)	99
Уровень шума (звукового давления) (ΔK = 2,5 дБ(А))	дБ(А)	86
Длина шины	см	35
Шаг пильной цепи		3/8"
Скорость движения цепи	м/с	12
Макс. время работы с блоком Vr 200 Adv	число распилов	108
Макс. время работы с блоком Vr 400 Adv	число распилов	216
Макс. время работы с блоком Vr 800 Adv	число распилов	405
№ для заказа		1.442-111.0

ТРИММЕР



Точная работа даже в узких местах

Траву приходится косить и в неудобных местах – например, на холмах, в углах или узких проходах. Наш аккумуляторный триммер ST 400 Vр значительно облегчает уход за зелеными насаждениями – благодаря компактным размерам и малому весу. Он является также превосходным дополнением к коммунальным машинам Kärcher при выполнении повседневных работ. Аккумуляторные блоки и зарядное устройство заказываются отдельно.

НОВИНКА



1

1 Эргономичная двойная рукоятка

- Позволяет без переутомления выполнять работу в течение долгого времени.



2

2 Удобный двухплечевой ремень

- Значительно облегчает продолжительную непрерывную работу.



3

3 Полная совместимость аккумуляторного блока со всеми рабочими инструментами Kärcher

- Возможность быстрой перестановки аккумуляторного блока на другой инструмент позволяет гибко решать разные задачи.



4

4 Отсутствие выбросов вредных веществ и CO₂

- Работа не сопровождается причинением вреда окружающей среде и здоровью людей. Кроме того, отсутствует запах бензина.

ТЕХНИЧЕСКИЕ ХАРАКТЕРИСТИКИ И КОМПЛЕКТАЦИЯ

ST 400 Vp

- Совместимость аккумуляторного блока со всеми рабочими инструментами Kärcher
- Эргономичная двойная рукоятка
- Удобный двухплечевой ремень

Технические характеристики

Напряжение	В	50
Размеры (Д × Ш × В)	мм	1807 × 621 × 562
Масса	кг	3,4
Режущий инструмент		катушка с леской
Диаметр лески	мм	2,4
Рабочий диаметр	мм	380
Макс. время работы с блоком Vp 200 Adv	мин	25
Макс. время работы с блоком Vp 400 Adv	мин	50
Макс. время работы с блоком Vp 800 Adv	мин	90
№ для заказа		1.442-112.0

ВСЕ НЕОБХОДИМОЕ ДЛЯ РЕШЕНИЯ РАЗНЫХ ЗАДАЧ



Для повышения эффективности, безопасности и экологичности рабочих инструментов Kärcher, предназначенных для выполнения работ в парках и на территориях населенных пунктов, мы предлагаем целый ряд принадлежностей – от защитного снаряжения до эксплуатационных материалов. Все они очень удобны в применении и оптимально сочетаются с нашей техникой.

		№ для заказа	Напряжение	Частота	Мощность	Масса	Описание
Принадлежности для рабочих инструментов							
Двухплечевой ремень	1	6.990-516.0					Предлагаемый в качестве опции эргономичный двухплечевой ремень позволяет без переутомления на протяжении долгого времени выполнять работы с аккумуляторными воздуходувками и триммерами. Каркас ремня и его мягкие лямки оптимально распределяют вес инструмента по нескольким точкам контакта, что значительно уменьшает нагрузку на организм оператора.
Пильная цепь	2	6.990-467.0					Пильная цепь 90PX052X с шагом 3/8", производимая нашим партнером – известной компанией Oregon, является оптимальным решением для замены изношенной цепи в аккумуляторной цепной пиле CS 330 Vr.
Защитный шлем в комбинации с наушниками	3	6.990-527.0					Этот комплект, состоящий из прочного шлема с сетчатым забралом, сертифицированного по стандарту DIN EN 397, и подходящих наушников, обеспечивает эффективную защиту от опасностей, которыми могут сопровождаться валка деревьев и другие работы с аккумуляторной цепной пилой CS 330 Vr. Анатомическая форма и малый вес гарантируют удобство в носке.
Биомасло для пильных цепей	4	6.990-531.0					Предлагаемое Kärcher масло для смазывания пильных цепей, изготовленное на основе высококачественного растительного сырья, эффективно препятствует износу звеньев и шарнирных элементов цепи, используемой в аккумуляторном инструменте CS 330 Vr, продлевая тем самым срок ее службы. Биомасло обладает превосходными адгезионными и смазочными свойствами в диапазоне температур до -30 °C и быстро разлагается биологическим путем. Его экологическая безопасность подтверждена знаком «Голубой Ангел».
Зарядные устройства							
Зарядное устройство BC Adv, 220–240 В	5	2.852-182.0	220–240 В	50 Гц	550 Вт	2,1 кг	Благодаря инновационной аккумуляторной технологии 50 В зарядное устройство BC Adv обеспечивает значительно (до 50 %) меньшее время заряда аккумуляторных блоков Kärcher, чем при использовании других имеющихся на рынке продуктов. Компактное и легкое зарядное устройство снабжено световыми сигнализаторами, позволяющими контролировать процесс заряда.

опция

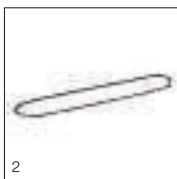

									LB 850 Вр	CS 330 Вр	ST 400 Вр
1									<input type="checkbox"/>	<input type="checkbox"/>	<input type="checkbox"/>
2									<input type="checkbox"/>	<input type="checkbox"/>	<input type="checkbox"/>
3									<input type="checkbox"/>	<input type="checkbox"/>	<input type="checkbox"/>
4									<input type="checkbox"/>	<input type="checkbox"/>	<input type="checkbox"/>
5									<input type="checkbox"/>	<input type="checkbox"/>	<input type="checkbox"/>

ВСЕ НЕОБХОДИМОЕ ДЛЯ ЭФФЕКТИВНОЙ МОЙКИ АВТОМОБИЛЕЙ

Мы хорошо знаем потребности владельцев автомоечного бизнеса: идеальный комплекс оборудования для внутренней и внешней очистки легковых и грузовых автомобилей должен характеризоваться высокой экономичностью, долгим сроком службы, превосходными результатами чистки, а также малым расходом воды и экологичностью. Мы предлагаем Вам именно такие решения: наши порталные моечные установки и оборудование для эксплуатации в режиме самообслуживания.



Содержание – Оборудование для мойки автомобилей

Портальные моечные установки	Стр.	674
Моечные установки для грузовых автомобилей	Стр.	678
Моечные установки и комплексы самообслуживания	Стр.	681
Металлоконструкции для оборудования моечных площадок	Стр.	687
Дополнительное оборудование	Стр.	688
Пылесосы самообслуживания	Стр.	690
Средства для мойки и ухода	Стр.	788



Пылесосы самообслуживания от Kärcher: сочетание удобства и эффективности



Высочайшая эффективность очистки, максимальная эргономичность и инновационный дизайн: наши пылесосы самообслуживания впечатляют во всех отношениях. При этом мы предлагаем различные варианты оснащения, соответствующие индивидуальным запросам, – например, оптимизированную

насадку, позволяющую удалять загрязнения даже из самых труднодоступных уголков в салоне автомобиля, или подвеску для шланга, значительно облегчающую работу. Новая концепция наших пылесосов гарантирует не только более тщательную, но и более приятную уборку.

ОБЗОР

Kärcher предлагает моечные установки, подходящие для любых мест и условий эксплуатации. Каждая из них представляет собой всесторонне продуманное, эффективное и экономичное системное решение, удовлетворяющее индивидуальным запросам покупателя.

ОБОРУДОВАНИЕ
ДЛЯ МОЙКИ
АВТОМОБИЛЕЙ

	№ для заказа	Рабочая высота (мм)	Параметры водоснабжения (л/мин, бар)	Потребляемая мощность (кВт)	Параметры электросети (ф. / В / Гц)	
Портальные моечные установки для легковых автомобилей						
	CV 5	по запросу	2800 / 2500 / 2300	100, 4–6	22	3 / 400 / 50
	CV 3	по запросу	2800 / 2500 / 2300	мин. 50, 4–6	8 / 16*	3 / 400 / 50
Моечные установки для грузовых автомобилей						
	TB 50	по запросу	5050	100, 4–6	5,3	3 / 400 / 50
	TB 46	по запросу	4600	100, 4–6	5,3	3 / 400 / 50
	TB 42	по запросу	4250	100, 4–6	5,3	3 / 400 / 50
	TB 36	по запросу	3600	100, 4–6	5,3	3 / 400 / 50
	RBS 6014	1.826-405.0	4205	80, 3–6	1,15	3 / 400 / 50
		1.826-415.0				
1.826-425.0						
RBS 6012	1.826-205.0	3645	80, 3–6	1,15	3 / 400 / 50	
	1.826-215.0					
	1.826-225.0					

* Без боковых сушилок / с боковыми сушилками.

	№ для заказа	Материал	Производительность (л/ч)	Рабочее давление (бар)	Рабочий диапазон температур (°C)	Параметры электросети (ф. / В / Гц)	Размеры Д × Ш × В (мм)	
Моечные аппараты самообслуживания								
	HDS-C 8/15 E	1.319-219.0	нерж. сталь	740	150	0–40	3 / 400 / 50	1070 × 727 × 1360
		1.319-218.0	лакир. сталь	740	150	0–40	3 / 400 / 50	1070 × 727 × 1360
	HDS-C 9/15	1.319-217.0	нерж. сталь	900	150	0–40	3 / 400 / 50	1070 × 727 × 1360
		1.319-216.0	лакир. сталь	900	150	0–40	3 / 400 / 50	1070 × 727 × 1360
	HDS-C 7/11	1.319-215.0	нерж. сталь	660	110	0–40	3 / 400 / 50	1070 × 727 × 1360
	1.319-214.0	лакир. сталь	660	110	0–40	3 / 400 / 50	1070 × 727 × 1360	

	№ для заказа	Число моечных постов	Материал	Производительность (л/ч)	Рабочее давление (бар)	Рабочий диапазон температур (°C)	Температура горячей воды (°C)	Параметры электросети (ф. / В / Гц)	
Моечные установки и комплексы самообслуживания									
	SB MU	по запросу	4–8	900 / 500*	120 / 100	макс. 40	макс. 60	3 / 400 / 50	
	SB MB	по запросу	2–4	900 / 500*	120 / 100	макс. 40	макс. 60	3 / 400 / 50	
	SB Wash 5/10 Fp/Ws	1.319-202.0	1	нерж. сталь	500	100	от –20 до +40	макс. 60	3 / 400 / 50
	SB Wash 5/10 Fp	1.319-203.0	1	нерж. сталь	500	100	от –20 до +40	макс. 60	3 / 400 / 50
	SB Wash 5/10 Fp	1.319-201.0	1	сталь с порошк. покрытием (RAL 7012)	500	100	от –20 до +40	макс. 60	3 / 400 / 50
	SB Wash 5/10	1.319-204.0	1	сталь с порошк. покрытием (RAL 7012)	500	100	от 0 до +40	макс. 60	3 / 400 / 50

* На каждый насос.



	№ для заказа	Потребляемая мощность (кВт)	Степень защиты (IP)	Параметры электросети (ф. / В / Гц)	Размеры Д × Ш × В (мм)
Дополнительное оборудование*					
Пост подкачки шин и заправки водой	1.534-902.0	0,45	44	1 / 230 / 50	423 × 423 × 1550
Пост подкачки шин и заправки водой, с защитой от замерзания	1.534-903.0	0,45	44	1 / 230 / 50	423 × 423 × 1550
Пост подкачки шин и заправки водой, с калиброванным манометром	1.534-912.0	0,45	44	1 / 230 / 50	423 × 423 × 1550
Пост подкачки шин и заправки водой, с калиброванным манометром и защитой от замерзания	1.534-913.0	0,45	44	1 / 230 / 50	423 × 423 × 1550
Пост подкачки шин	1.534-900.0	0,45	44	1 / 230 / 50	423 × 423 × 1550
Пост подкачки шин, с защитой от замерзания	1.534-901.0	0,45	44	1 / 230 / 50	423 × 423 × 1550
Пост подкачки шин, с калиброванным манометром	1.534-910.0	0,45	44	1 / 230 / 50	423 × 423 × 1550
Пост подкачки шин, с калиброванным манометром и защитой от замерзания	1.534-911.0	0,45	44	1 / 230 / 50	423 × 423 × 1550
Пост ароматизации салона	1.534-908.0	0,30	44	1 / 230 / 50	423 × 423 × 1551
Пост ароматизации салона, с защитой от замерзания	1.534-909.0	0,30	44	1 / 230 / 50	423 × 423 × 1551
Аппарат для очистки ковриков (230 В)	1.534-904.0	0,40	44	1 / 230 / 50	1064 × 508 × 1065
Аппарат для очистки ковриков с панелью для укладки (230 В)	1.534-905.0	0,40	44	1 / 230 / 50	1064 × 508 × 1065
Аппарат для очистки ковриков (400 В)	1.534-906.0	0,40	44	3 / 400 / 50	1064 × 508 × 1065
Аппарат для очистки ковриков с панелью для укладки (400 В)	1.534-907.0	0,40	44	3 / 400 / 50	1064 × 508 × 1065

* Выбор варианта поста для подкачки шин (с калиброванным манометром или без него) определяется требованиями законодательства страны применения.



	№ для заказа	Число постов	Электронный манометр/приемник	Расход воздуха (л/с)	Разрежение (мбар)	Объем мусоросборника (л)	Потребляемая мощность (кВт)	Параметры электросети (ф. / В / Гц)	Размеры Д × Ш × В (мм)	
Пылесосы самообслуживания										
SB VC 2 Ec	■	по запросу	2	■	2 × 63	2 × 244	2 × 36	2 × 1,38	1 / 230 / 50/60	600 × 1080 × 2200
SB VC 1 Ec	■	по запросу	1	■	63	244	36	1,38	1 / 230 / 50/60	600 × 650 × 2200
SB VC 2	■	по запросу	2	■	2 × 74	2 × 254	2 × 36	2 × 1,38	1 / 230 / 50/60	600 × 1080 × 2200
SB VC 1	■	по запросу	1	■	74	254	36	1,38	1 / 230 / 50/60	600 × 650 × 2200

■ НОВИНКА ■ входит в комплект поставки

1

**1 Портальные моечные установки для легковых автомобилей**

Продуманная до мелочей конструкция обеспечивает сочетание высочайшей надежности с минимальными затратами на техническое обслуживание и простотой его проведения. Установки могут быть адаптированы к конкретным условиям размещения и индивидуальным пожеланиям покупателей.



2 Моечные установки для грузовых автомобилей

К установкам для мойки грузовых автомобилей предъявляются самые высокие запросы: они должны быть надежными, долговечными и экономичными. Оборудование Kärcher отвечает всем требованиям – благодаря применению оцинкованных стальных конструкций, ременных и непосредственных приводов, а также интеллектуальных систем управления на основе CAN-шины. При этом разнообразие типов и вариантов комплектации позволяет удовлетворить любые индивидуальные потребности.

3 Оборудование для эксплуатации в режиме самообслуживания

Компания Kärcher, являющаяся лидером на рынке оборудования для чистки высоким давлением, предлагает полную программу техники и в этом сегменте – от пылесосов самообслуживания и сопутствующего оборудования до комплексов высокого давления, позволяющих оборудовать одну или несколько площадок самообслуживания.

5-ЩЕТОЧНЫЕ ПОРТАЛЬНЫЕ МОЕЧНЫЕ УСТАНОВКИ ДЛЯ ЛЕГКОВЫХ АВТОМОБИЛЕЙ

ОБОРУДОВАНИЕ
ДЛЯ МОЙКИ
АВТОМОБИЛЕЙ



СВ 5: высокая производительность при малых размерах

Рентабельное решение для моек с пропускной способностью более 1200 автомобилей в месяц: весь цикл мойки осуществляется лишь за 2 прохода портала, что повышает прибыльность и значительно сокращает для клиентов время ожидания.



1

1 Быстрая мойка

Ускоренный процесс мойки прекрасно подходит для слегка загрязненных автомобилей. Автомобиль промывается и высушивается лишь за два прохода портала, благодаря чему сводится к минимуму время ожидания для клиентов и повышается прибыль владельца моечной установки.



2

2 Преимущества компактности

Установка СВ 5 может быть смонтирована в стандартном моечном помещении (длиной 10 м). Отсутствие дополнительных затрат на строительно-монтажные работы делает ее выгодной альтернативой автоматизированным моечным линиям.



3

3 Высокая пропускная способность

И без того сравнительно невысокие инвестиционные расходы очень быстро окупаются за счет высокой пропускной способности установки.



4

4 Минимум обслуживания

Подшипники, направляющие, непосредственные приводы перемещения боковых щеток и ременные подъемные приводы практически не нуждаются в техническом обслуживании, что значительно уменьшает эксплуатационные расходы.

ВАРИАНТЫ ОСНАЩЕНИЯ И ТЕХНИЧЕСКИЕ ХАРАКТЕРИСТИКИ

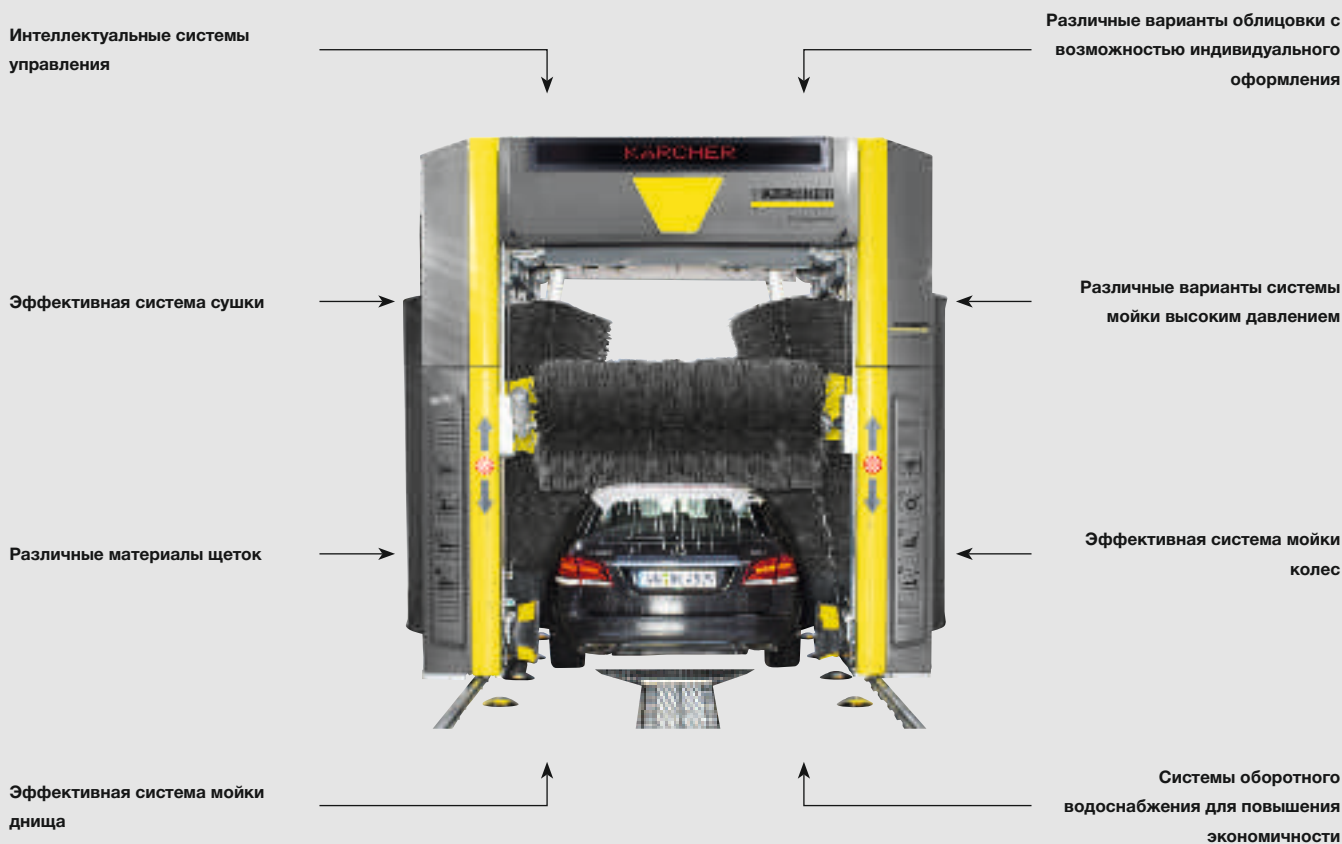

СВ 5

Технические характеристики

Рабочая высота	мм	2800 / 2500 / 2300
Высота установки	мм	3715 / 3415 / 3215
Параметры водоснабжения	л/мин, бар	100, 4–6
Потребляемая мощность	кВт	22
Параметры электросети	ф. / В / Гц	3 / 400 / 50



Сияющие колесные диски

Пенообразующее средство VehiclePro RM 802 легко и бережно удаляет с колесных дисков стойкую грязь и продукты износа тормозных колодок, что повышает привлекательность автомойки для клиентов.



Бережная щеточная мойка

Щеточная обработка с использованием шампуня VehiclePro RM 811 гарантирует тщательное удаление с кузова автомобиля грязи, оставшейся после его предварительной очистки, без повреждения лакового покрытия.



Заключительный уход

Пенополироль VehiclePro RM 837 обеспечивает сияющий результат: на поверхности формируется блестящий защитный слой, сохраняющийся в течение долгого времени (до 10 моек).



Превосходная сушка

Высыхание без образования пятен гарантируется промывкой с использованием осушителя VehiclePro RM 829 и обдувом автомобиля мощными сушилками.

3-ЩЕТОЧНЫЕ ПОРТАЛЬНЫЕ МОЕЧНЫЕ УСТАНОВКИ ДЛЯ ЛЕГКОВЫХ АВТОМОБИЛЕЙ



СВ 3: гибкое решение для быстрой и экономичной мойки

Гибкое решение может быть оперативным, оперативное – экономичным, а экономичное – тем не менее гибким. В установке СВ 3 оптимально сочетаются все эти три качества, что позволяет удовлетворить любые запросы покупателей. Кроме того, на ее основе реализуется установка в версии Takt с двумя расположенными друг за другом порталами, позволяющая одновременно промывать и высушивать два автомобиля.



1 Совместимость с системой «Kärcher Fleet»

Интеллектуальная система управления предусматривает коммуникацию с нашей базирующейся на облачных технологиях системой флит-менеджмента, обеспечивающей получение информации о состоянии установки в режиме реального времени.

2 Экономия воды

Расход чистой воды на каждую мойку уменьшен примерно на 60 %, что способствует ресурсосбережению и снижению эксплуатационных затрат.

3 Интегрированный насос высокого давления

Мощный агрегат высокого давления (1300 л/ч, 70 бар) смонтирован на портале и не требует дополнительного технического помещения.

4 Минимум обслуживания

Малообслуживаемые узлы (в частности, подшипники, направляющие, непосредственные приводы перемещения боковых щеток и подъемные приводы с использованием плоских ремней) значительно уменьшают сервисные затраты.

ВАРИАНТЫ ОСНАЩЕНИЯ И ТЕХНИЧЕСКИЕ ХАРАКТЕРИСТИКИ

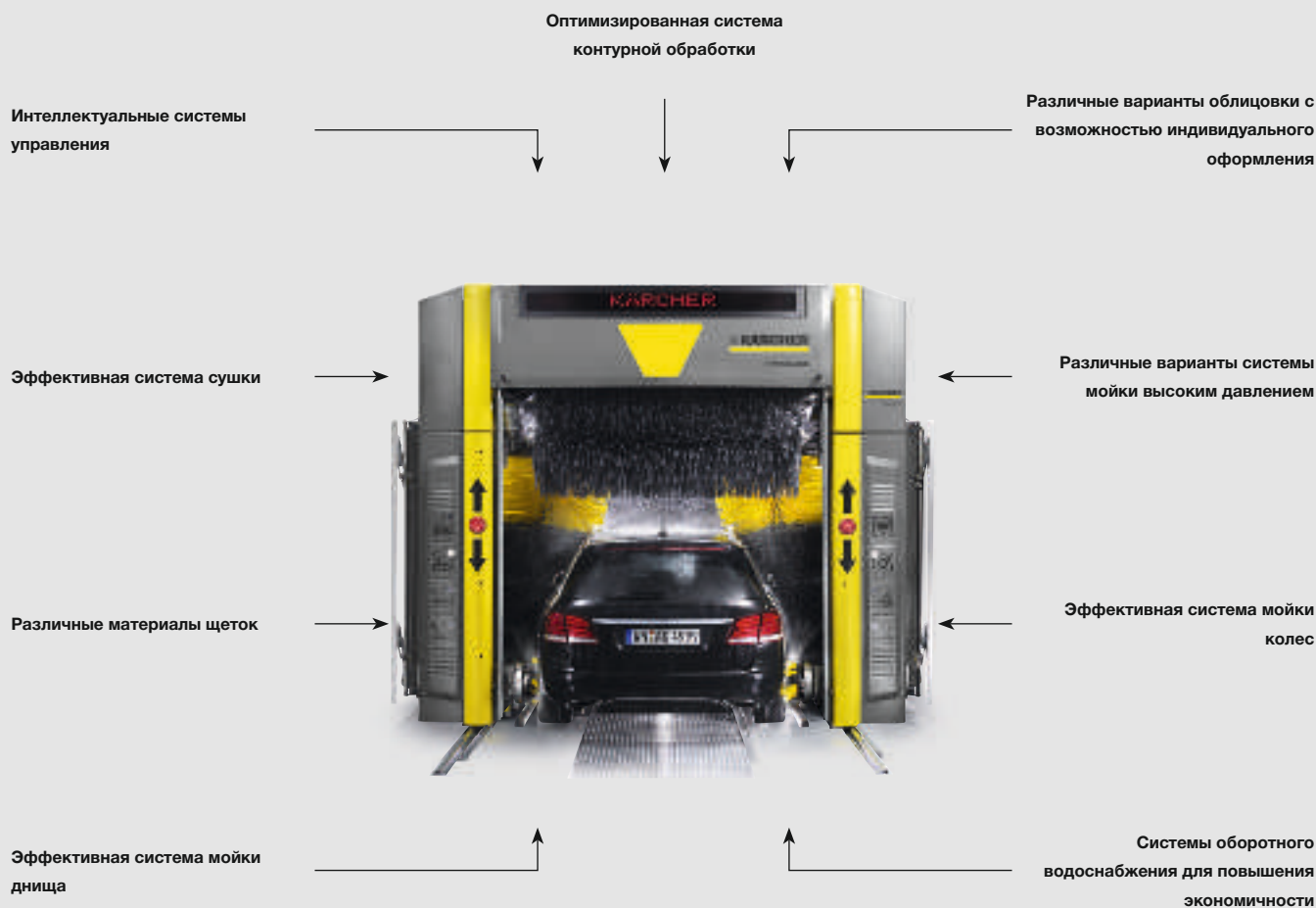

СВ 3

Технические характеристики

Рабочая высота	мм	2800 / 2500 / 2300
Высота установки*	мм	3715 / 3415 / 3215
Параметры водоснабжения	л/мин, бар	мин. 50, 4-6
Потребляемая мощность**	кВт	8 / 16
Параметры электросети	ф. / В / Гц	3 / 400 / 50

* Высота установок с пакетом облицовки Basic без передней облицовки меньше на 65 мм. ** Без боковых сушилок / с боковыми сушилками. Приведенные данные относятся к установкам СВ 3. Технические характеристики установок в версии Takt отличаются от приведенных значений.



Сияющие колесные диски

Пенообразующее средство VehiclePro RM 802 бережно и тщательно удаляет с колесных дисков стойкую грязь и продукты износа тормозных колодок, что повышает привлекательность автомойки для клиентов.



Бережная щеточная мойка

Щеточная обработка с использованием шампуня VehiclePro RM 811 гарантирует бережное и эффективное удаление с кузова автомобиля грязи, оставшейся после его предварительной очистки.



Заключительный уход

Программа заключительного ухода с использованием пенополироли VehiclePro RM 837 обеспечивает формирование на лакированных поверхностях блестящего защитного слоя, сохраняющегося на долгое время.



Превосходная сушка

Промывка с добавкой осушителя VehiclePro RM 829 и последующий обдув мощными сушилками гарантируют оптимальный результат сушки.

3-ЩЕТОЧНЫЕ ПОРТАЛЬНЫЕ МОЕЧНЫЕ УСТАНОВКИ ДЛЯ ГРУЗОВЫХ АВТОМОБИЛЕЙ



ТВ: надежное и экономичное решение

Тщательная и быстрая очистка, высокие производительность, эффективность и надежность, простота в управлении и обслуживании – главные преимущества нашей инновационной порталной моечной установки, предназначенной для ухода за грузовыми автомобилями разных типов на автотранспортных предприятиях и в автопарках, а также для оборудования коммерческих моек.



1

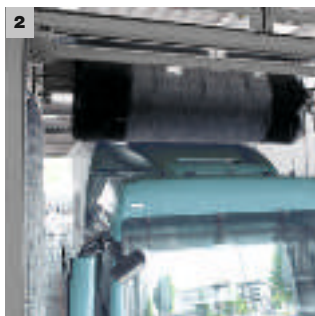

2



3



4

1 Низкие затраты на обслуживание

Испытанные непосредственные и ременные приводы не требуют смазывания.

2 Исключительная вариативность

Каждая базовая версия установки может поставляться в разных вариантах высоты и ширины. Высота может уменьшаться в пределах до 300 мм (с шагом 100 мм), а ширина – на 100 мм с каждой стороны. Соответственно изменяются и рабочие параметры установки.

3 Бесперебойная работа

Продуманные решения гарантируют бесперебойную эксплуатацию установки. Например, запатентованные крепления боковых щеток позволяют им беспрепятственно перемещаться во всех направлениях, что исключает деформацию валов. При этом давление прижима боковых щеток регулируется в зависимости от типа промываемого транспортного средства, что в сочетании с их точным перемещением вдоль контура автомобиля гарантирует его оптимальную очистку.

4 Максимальная гибкость

Инновационная универсальная система управления на основе CAN-шины очень легко монтируется и допускает гибкое изменение программ мойки.

ВАРИАНТЫ ОСНАЩЕНИЯ И ТЕХНИЧЕСКИЕ ХАРАКТЕРИСТИКИ

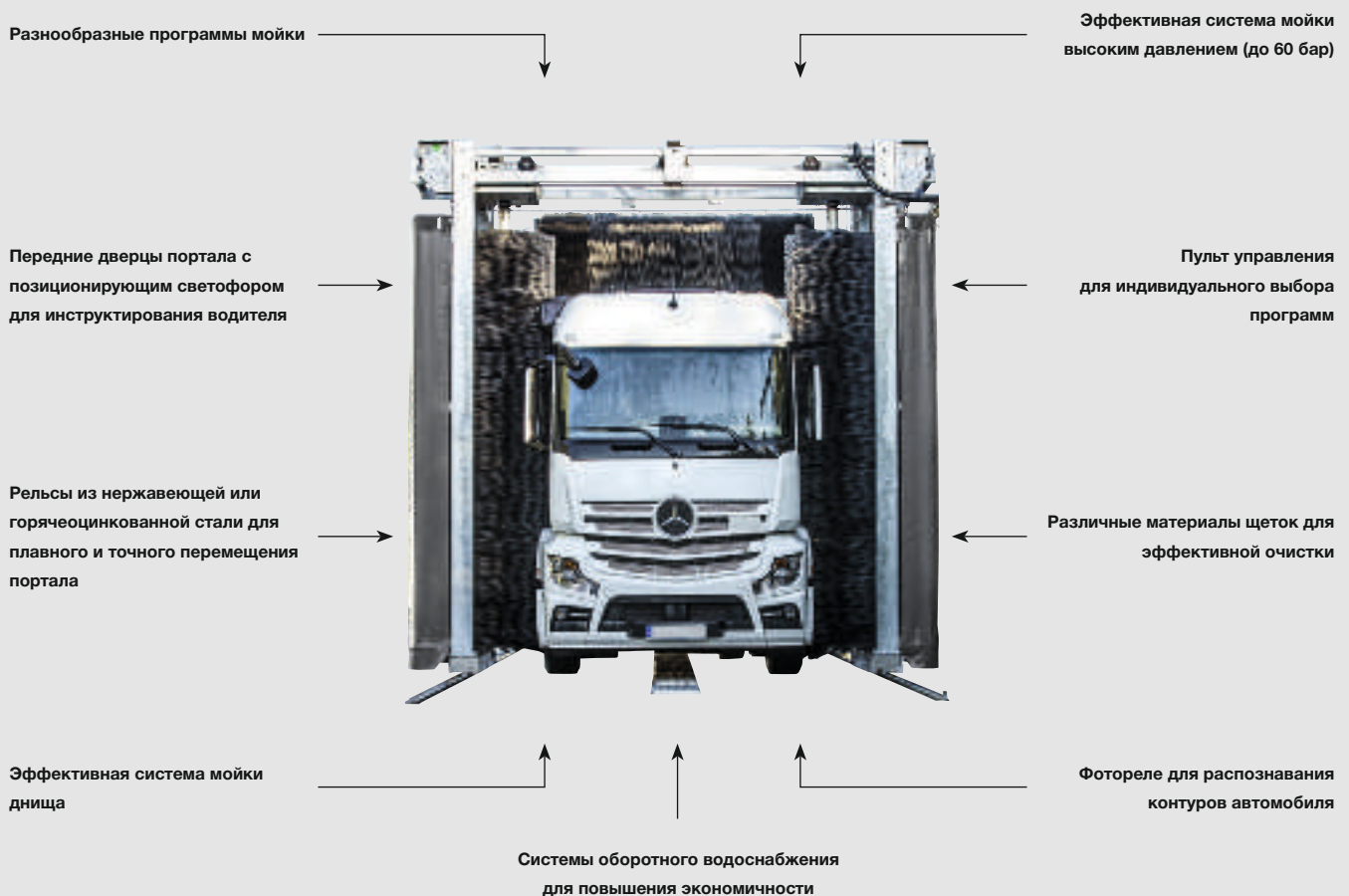

		ТВ 50	ТВ 46	ТВ 42	ТВ 36
Технические характеристики					
Рабочая высота	мм	5050	4600	4250	3600
Высота установки без брызгозащиты	мм	5989	5539	5189	4539
Высота установки с брызгозащитой	мм	6047	5597	5247	4597
Параметры водоснабжения	л/мин, бар	100, 4–6	100, 4–6	100, 4–6	100, 4–6
Потребляемая мощность	кВт	5,3	5,3	5,3	5,3
Параметры электросети	ф. / В / Гц	3 / 400 / 50	3 / 400 / 50	3 / 400 / 50	3 / 400 / 50



Эффективная предварительная мойка

Загрязнения в труднодоступных местах быстро и легко удаляются вручную – струей высокого давления.



Индивидуальный выбор программ

Большой, наглядный и прочный пульт управления позволяет быстро и удобно выбирать программы, оптимальные для мойки того или иного автомобиля.



Эффективная щеточная мойка

Загрязнения, остающиеся после предварительной мойки, эффективно удаляются щетками при помощи шампуня для щеточной мойки VehiclePro RM 811.

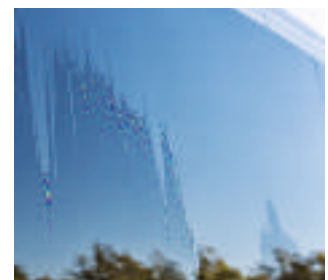

Оптимальная сушка

В качестве опции для улучшения результатов сушки предлагается обработка осушителем VehiclePro RM 833.

МОБИЛЬНЫЕ ОДНОЩЕТОЧНЫЕ МОЕЧНЫЕ УСТАНОВКИ ДЛЯ ГРУЗОВЫХ АВТОМОБИЛЕЙ И АВТОБУСОВ



RBS 6000: экономичное решение для небольшого автопарка

Мобильная однощеточная установка позволяет быстро и легко очищать переднюю, заднюю и боковые стороны автобусов или автомобилей-фургонов. Очистка обеспечивается вращающейся щеткой, перемещаемой оператором вокруг автомобиля.



1 Простота управления

- Удерживая установку за безопасные рукоятки управления, оператор легко перемещает ее вдоль автомобиля, поскольку поступательное движение поддерживается вращением щетки.
- При отпускании рукоятки вращение щетки сразу прекращается.

2 Оптимальный результат мойки

- Дозирующий насос обеспечивает добавку в воду чистящего средства в объеме, необходимом для решения конкретной задачи.

		RBS 6014	RBS 6012
Технические характеристики			
Рабочая высота	мм	4205	3645
Высота установки	мм	4370	3810
Параметры водоснабжения	л/мин / бар	80 / 3-6	80 / 3-6
Потребляемая мощность	кВт	1,15	1,15
Напряжение	В	400 230 240	400 230 240
Частота	Гц	50	50
Род тока (число фаз)	ф.	3 3 1	3 3 1
№ для заказа		1.826-405.0 -415.0 -425.0	1.826-205.0 -215.0 -225.0

Комплектация			
Дозирующий насос	3.637-162.0	■ / ■ / ■	■ / ■ / ■
Водопроводный шланг / электрический кабель	4.440-265.0	□ / □ / □	□ / □ / □
Тележка со шлангом / кабелем	2.637-191.0	□ / □ / □	□ / □ / □
Соединительный элемент для подведения энергии сверху	2.638-100.0	□ / □ / □	□ / □ / □
Комплект увеличенных колес для неровных напольных покрытий	2.638-762.0	□ / □ / □	□ / □ / □

■ входит в комплект поставки □ опция Другие варианты и комплектации по запросу.

МОЕЧНЫЕ АППАРАТЫ САМООБСЛУЖИВАНИЯ



HDS-C: превосходное решение для бесконтактной мойки

Незаменимое решение для строительных компаний, moteлей, транспортно-экспедиционных и многих других предприятий, которым требуется решать разнообразные задачи очистки транспортных средств: стационарные аппараты высокого давления с подогревом воды HDS-C, позволяющие легко выбирать программы мойки и оснащаемые по индивидуальным пожеланиям.



1 Индивидуальные решения

- Решения, отвечающие конкретным запросам покупателей, предлагаются нами и в этом сегменте оборудования: например, Вы можете выбрать аппарат, оптимально сочетающийся с портальной моечной установкой для легковых или грузовых автомобилей.

	HDS-C 8/15 E (нерж. сталь)	HDS-C 9/15 (нерж. сталь)	HDS-C 7/11 (нерж. сталь)
	HDS-C 8/15 E (лакиров.)	HDS-C 9/15 (лакиров.)	HDS-C 7/11 (лакиров.)

Технические характеристики

		HDS-C 8/15 E (нерж. сталь)	HDS-C 9/15 (нерж. сталь)	HDS-C 7/11 (нерж. сталь)
Производительность	л/ч	740	900	660
Рабочее давление	бар / МПа	150 / 15	150 / 15	110 / 11
Потребляемая мощность	кВт	29,6	6,8	3,2
Расход топлива	кг/ч	-	6,9	4,9
Параметры электросети	ф. / В / Гц	3 / 400 / 50	3 / 400 / 50	1 / 230 / 50
Размеры (Д × Ш × В)	мм	1040 × 727 × 1360	1040 × 727 × 1360	1040 × 727 × 1360
№ для заказа		1.319-219.0 -218.0	1.319-217.0 -216.0	1.319-215.0 -214.0

Комплектация

Пистолет (Easy Press)	4.775-448.0	■	■	■
Регулятор Servo Press	4.775-470.0	□	□	□
Шланг высокого давления (10 м)	6.389-856.0	■	■	■
Струйная трубка (1050 мм)	4.760-550.0	■	■	■
Держатель струйной трубки	2.641-310.0	□	□	□
Поворотная стрела (высота 3600 мм)	2.641-323.0	□	□	□
+ комплект для присоединения стрелы	2.641-362.0	□	□	□
Держатель шланга высокого давления	2.641-320.0	□	□	□
Механический монетоприемник для жетонов 21,75 × 2,7 мм	2.641-297.0	□	□	□
Счетчик импульсов	2.641-333.0	□	□	□
Жетоны (21,75 × 2,7 мм), уп. ед. 100 шт.	6.768-337.0	□	□	□

■ входит в комплект поставки □ опция Другие варианты и комплектации по запросу.

МНОГОПОСТОВЫЕ МОЕЧНЫЕ КОМПЛЕКСЫ САМООБСЛУЖИВАНИЯ



SB MU: модульное решение для оборудования до 8 моечных постов

Максимум гибкости: модульная концепция комплекса SB MU обеспечивает адаптацию к местным условиям и оптимальное оснащение моечных центров, насчитывающих от 4 до 8 моечных площадок.



1 Надежное функционирование

Пневматические дозирующие насосы обеспечивают высокую технологическую надежность и бесперебойную работу даже в условиях одновременной загрузки всех моечных постов.



2 Разнообразие программ мойки

Дополнительные возможности, например, программа обработки пенополиролью или выбор между мокрой и сухой пеной, повышают привлекательность моечного центра для клиентов.

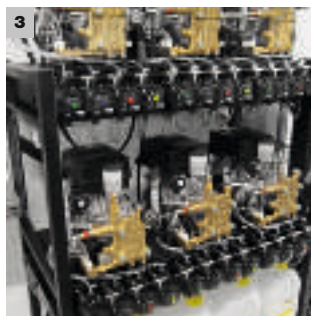

3 Быстрый монтаж с минимальными расходами

Перед осуществлением поставки насосные модули устанавливаются на рамный каркас и подвергаются полномасштабным функциональным испытаниям.



4 Высокая энергоэффективность

В насосных агрегатах с многоскоростными электродвигателями водяного охлаждения отходящее тепло используется для нагрева воды, что уменьшает расход электроэнергии и, как следствие, производственные затраты.

ВАРИАНТЫ ОСНАЩЕНИЯ И ТЕХНИЧЕСКИЕ ХАРАКТЕРИСТИКИ

Расширенный выбор программ

Система умягчения и осмотической обработки воды

Рабочие инструменты для решения любых задач

Оптимальная система защиты от замерзания

Продуманные держатели для рабочих инструментов

Интеллектуальная система дистанционного контроля

Различные значения давления и расхода воды

Различные варианты водоснабжения



SB MU

Технические характеристики

Число моечных постов		4–8
Рабочее давление	бар	120 / 100
Расход воды (на каждый насос)	л/ч	900 / 500
Температура горячей воды	°С	макс. 60
Потр. мощность (на каждый насос)	кВт	4,7 / 2,8
Параметры электросети	ф. / В / Гц	3 / 400 / 50



Контейнерная версия

Немедленная готовность к работе: все технические компоненты размещены в контейнере, который остается лишь установить и подключить на месте применения.

Компонентная версия

Поставляемые компоненты устанавливаются в техническом помещении.

МНОГОПОСТОВЫЕ МОЕЧНЫЕ КОМПЛЕКСЫ САМООБСЛУЖИВАНИЯ



SB MB: компактное решение для оборудования до 4 моечных постов

Комплекс SB MB рассчитан на оборудование до 4 моечных постов и может быть сконфигурирован в расчете практически на любые запросы клиентов. Все элементы, подверженные коррозионным воздействиям, выполнены из нержавеющей стали, что в сочетании с надежными техническими компонентами гарантирует долгий срок службы и высокую рентабельность эксплуатации.



1 Надежное снабжение чистящими средствами

Пневматические дозирующие насосы обеспечивают высокую технологическую надежность даже в условиях одновременной загрузки всех моечных постов.



2 Защита от вандализма и воровства

Снаружи виден только высококачественный предохранительный замок фирмы BKS, который при желании можно без проблем заменить другим запорным приспособлением.



3 Простота обслуживания

Большие передние дверцы и съемная перегородка между ними обеспечивают удобный доступ ко всем узлам для быстрого выполнения работ по техническому обслуживанию или ремонту комплекса.



4 Высокая энергоэффективность

Экономии энергии и эксплуатационных расходов способствуют и насосные агрегаты с многоскоростными электродвигателями водяного охлаждения, отходящее тепло которых нагревает используемую для мойки воду.

ВАРИАНТЫ ОСНАЩЕНИЯ И ТЕХНИЧЕСКИЕ ХАРАКТЕРИСТИКИ

Рабочие инструменты для решения любых задач

Гибкий выбор программ

Продуманные держатели для рабочих инструментов

Система умягчения и осмотической обработки воды

Различные значения давления и расхода воды

Оптимальная система защиты от замерзания

Различные варианты горячего водоснабжения

Интеллектуальная система дистанционного контроля



SB MB

Технические характеристики

Число моечных постов		2-4
Рабочее давление	бар	120 / 100
Расход воды (на каждый насос)	л/ч	900 / 500
Температура горячей воды	°C	макс. 60
Потр. мощность (на каждый насос)	кВт	4,7 / 2,8
Параметры электросети	ф. / В / Гц	3 / 400 / 50

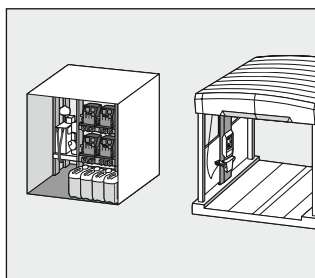

Версия Skid

Все оборудование предварительно монтируется на каркасе и устанавливается в техническом помещении.

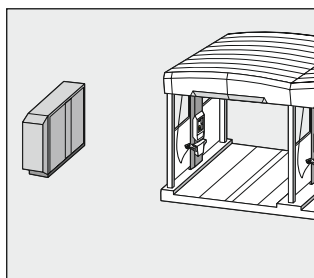

Версия Cab

Комплекс размещается отдельно (не между моечными боксами). Программы выбираются с пультов дистанционного управления.

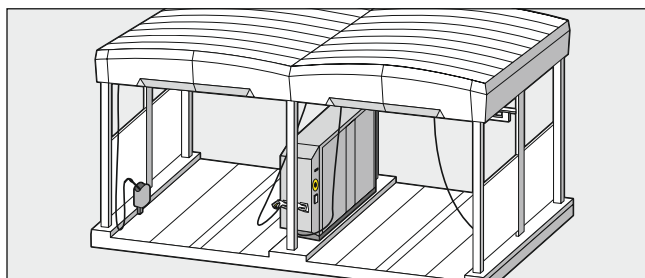

Версии Cab 1 и Cab 2

Комплексы версий Cab 1 с комбинированным рабочим инструментом (трубкой высокого давления с щеткой) и Cab 2 с отдельными рабочими инструментами размещаются между моечными боксами.

ОДНОПОСТОВЫЕ МОЕЧНЫЕ УСТАНОВКИ САМООБСЛУЖИВАНИЯ



SB Wash: сверхкомпактное решение для комплексной мойки

Установка SB Wash, впечатляющая низкими инвестиционными расходами и малой занимаемой площадью, прекрасно подходит для начала моечного бизнеса.



ОБОРУДОВАНИЕ
ДЛЯ МОЙКИ
АВТОМОБИЛЕЙ

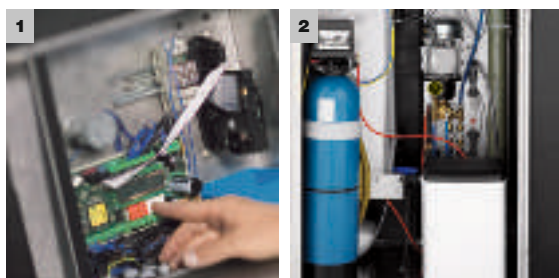

1 Все под контролем

- Запрос данных осуществляется нажатием кнопки.
- Отображаются все основные эксплуатационные параметры.

2 Долговечная техника

- Система умягчения воды, предотвращающая образование известковых отложений, гарантирует длительный срок службы установки.

	SB Wash 5/10 Fp/Ws	SB Wash 5/10 Fp	SB Wash 5/10 Fp	SB Wash 5/10
Технические характеристики				
Производительность	л/ч	500	500	500
Рабочее давление	бар	100	100	100
Раб. диапазон температур	°C	от -20 до +40	от -20 до +40	от 0 до +40
Параметры электросети	ф. / В / Гц	3 / 400 / 50	3 / 400 / 50	3 / 400 / 50
Размеры (Д × Ш × В)	мм	1040 × 725 × 1375	1040 × 725 × 1375	1040 × 725 × 1375
Комплектация				
Цвет		нерж. сталь	нерж. сталь	антрацит.
Поворотная стрела	2.641-323.0	■	□	■
Система умягчения и осмотической обработки воды	2.641-012.0	-	□	-
Интегр. система умягчения воды		■	-	-
Отдельная программа щеточной мойки с клапаном половинной нагрузки	3.640-262.0	□	□	□
№ для заказа		1.319-202.0	1.319-203.0	1.319-201.0
				1.319-204.0

■ входит в комплект поставки □ опция Другие варианты и комплектации по запросу.

МЕТАЛЛОКОНСТРУКЦИИ



Красота и функциональность: металлоконструкции Kärcher для моечных площадок

Модульная структура металлоконструкций Kärcher позволяет оборудовать центры ухода за автомобилями с числом моечных боксов от 1 до 8, соответствующие индивидуальным потребностям. Металлоконструкции поставляются в 2 вариантах исполнения: облегченном для обычных условий эксплуатации и тяжелом для применения в регионах с повышенными ветровыми и снеговыми нагрузками.



1 Различные варианты крыши

Крыша может выполняться из гнутого прозрачного поликарбоната или листов трапецидального профиля.



2 Различные материалы перегородок

Поставляются перегородки из стекла, панелей Trespa® или брезента, оформляемые по индивидуальным пожеланиям.



3 Светодиодное осветительное оборудование

Светодиодные лампы потребляют на 55 % меньше электроэнергии, чем люминесцентные, и служат в 3–5 раз дольше. При этом продуманная концепция освещения облегчает клиентам ориентирование.

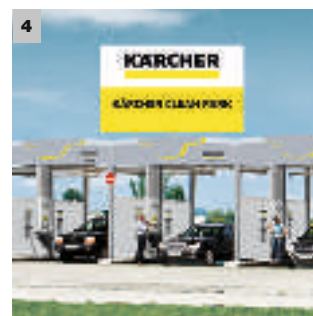

4 Оформление в индивидуальном стиле

На перекрытиях металлоконструкций могут монтироваться рекламные щиты владельца моечного центра. Показанный здесь вариант оформления может использоваться только участниками франчайзинговой системы Clean Park.

ДОПОЛНИТЕЛЬНОЕ ОБОРУДОВАНИЕ



Дополнительное предложение: сопутствующее оборудование от Kärcher

Предлагаемые Kärcher продукты для оборудования территории АЗС или моечного центра повышают их привлекательность для клиентов и являются источником дополнительного дохода.



1 Пост подкачки шин и заправки водой «Air Water Tower»

Обеспечивает точный контроль и регулировку давления в шинах, а также заливку воды в различные емкости (например, в бачок стеклоомывателя). По желанию может быть приобретен с системой защиты от замерзания.



2 Пост подкачки шин «Air Tower»

Обеспечивает точный контроль и регулировку давления в шинах. По желанию может быть приобретен с системой защиты от замерзания.



3 Аппарат для очистки ковров

Этот аппарат для сухой чистки автомобильных ковров предлагается также в комбинации с панелью, позволяющей укладывать ковры.



4 Пост ароматизации салона «Perfume Tower»

Быстро нейтрализует неприятные запахи (например, запах сигаретного дыма) в салоне автомобиля.

МНОГОПОСТОВЫЕ ВАКУУМНЫЕ СИСТЕМЫ



Легкий способ наведения чистоты в автомобилях

Централизованная система пылеудаления включает приводной узел, фильтр и устройство управления, интегрированные в компактную конструкцию. Самые современные технические решения гарантируют превосходные результаты чистки при малых производственных расходах. Особую важность для владельца оборудования имеет простота его обслуживания в сочетании с высокой надежностью – опробованные на практике компоненты, рассчитанные на непрерывную работу, сводят к минимуму вероятность отказов. А клиентов впечатляют удобство применения, высокая сила всасывания и быстрота наведения чистоты.



1 Оптимальная регулировка производительности

- Турбина с боковым каналом в сочетании с интеллектуальной системой управления обеспечивает стабильную высокую силу всасывания.
- Современная конструкция приводного узла сводит потребление электроэнергии к необходимому минимуму.

2 Удобство применения

- Интуитивная концепция управления обеспечивает пользователю простоту и удобство выполнения работ.
- Верхнее крепление всасывающего шланга гарантирует удобный доступ даже к труднодоступным местам в салоне автомобиля.

3 Разные варианты исполнения

- Компоненты централизованной системы пылеудаления могут поставляться как с элементами обшивки, так и без них.
- Количество постов выбирается покупателем в зависимости от местных условий и потребностей.

4 Минимум технического обслуживания

- Автоматическое устройство очистки фильтра облегчает уход за системой и повышает ее эксплуатационную надежность.
- Байпас обеспечивает прохождение по трубопроводу потока воздуха, вызывающего эффект самоочистки.

ПЫЛЕСОСЫ САМООБСЛУЖИВАНИЯ



ОБОРУДОВАНИЕ
ДЛЯ МОЙКИ
АВТОМОБИЛЕЙ

SB VC: и эффективно, и красиво

Инновационный дизайн и эффективность, не вызывающая никаких сомнений: наши пылесосы самообслуживания серии SB VC впечатляют совершенными, надежными техническими решениями, повышенной силой всасывания и конструктивной прочностью, обеспечивающей ежедневную интенсивную эксплуатацию. Они предлагаются в одно- или двухпостовой версиях.

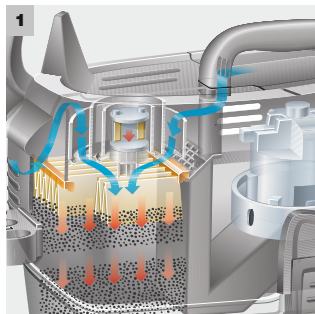

1 Запатентованная автоматическая система очистки фильтра Tact

Наша система Tact исключает преждевременное забивание фильтра: он регулярно автоматически очищается мощными пневматическими импульсами. Благодаря этому обеспечивается стабильная высокая сила всасывания, уменьшаются расходы на обслуживание и увеличивается срок службы фильтра.



2 Электронный монетоприемник

Электронный монетоприемник может быть запрограммирован в соответствии с любыми пожеланиями. Он надежно распознает до 6 монет или жетонов разных типов. При этом для оснащения двухпостового пылесоса самообслуживания достаточно одного монетоприемника.



3 Эргономичная насадка

Наша оптимизированная насадка для уборки в автомобиле позволяет удалять грязь из любых щелей и уголков.



4 Удобная подвеска всасывающего шланга

Новая конструкция гарантирует более эффективную очистку и значительно облегчает выполнение работ.

ВАРИАНТЫ ОСНАЩЕНИЯ И ТЕХНИЧЕСКИЕ ХАРАКТЕРИСТИКИ



		SB VC 2 Ec	SB VC 1 Ec	SB VC 2	SB VC 1
Технические характеристики					
Число постов		2	1	2	1
Расход воздуха	л/с	2 × 63	63	2 × 74	74
Разрежение	мбар	2 × 244	244	2 × 254	254
Объем мусоросборника	л	2 × 40	40	2 × 40	40
Потребляемая мощность	кВт	2 × 1,38	1,38	2 × 1,38	1,38
Параметры электросети	~ / В / Гц	1 / 230 / 50/60	1 / 230 / 50/60	1 / 230 / 50/60	1 / 230 / 50/60
Размеры (Д × Ш × В)	мм	600 × 1220 × 2200	600 × 850 × 2200	600 × 1220 × 2200	600 × 850 × 2200



Механический монетоприемник (опция)

Бюджетная альтернатива электронному монетоприемнику при использовании монет или жетонов только одного типа.



Цифровой индикатор остающегося времени

Клиент может в любой момент с точностью до секунды узнать, сколько времени еще остается в его распоряжении.



Коммуникация с системой флит-менеджмента

Аппараты совместимы с уникальной системой «Kärcher Fleet», базирующейся на облачных технологиях управления данными.



Долговечные турбины

Наши пылесосы самообслуживания оснащаются мощными и надежными турбинами с бесконтактными электродвигателями.

ОБОРОТНОЕ ВОДОСНАБЖЕНИЕ – ЭКОЛОГИЧНОЕ И ЭКОНОМИЧНОЕ РЕШЕНИЕ

Законы многих стран обязывают предпринимателей очищать и повторно использовать сточные воды, образующиеся при эксплуатации автомобильных моечных установок и аппаратов высокого давления. Мы предлагаем Вам системы оборотного водоснабжения, гарантирующие не только соблюдение законодательных предписаний, но и значительное (до 95 %) снижение затрат за счет экономии водопроводной воды и чистящих средств.



Содержание – Оборудование для оборотного водоснабжения

Оборудование для оборотного водоснабжения автомобильных моечных установок	Стр. 696
Оборудование для оборотного водоснабжения аппаратов высокого давления	Стр. 700
Реагенты для водоподготовки	Стр. 794



BioSaver®

Благодаря очень высокой степени рециркуляции (до 95 %) эта компактная система прекрасно подходит для любых автосалонов, автосервисов, АЗС и моечных центров, эксплуатирующих моечные установки для легковых автомобилей в режиме оборотного водоснабжения. Она отличается высокой технологической надежностью, конкурентоспособной ценой и высочайшей эффективностью водоочистки.

Как расшифровывается название установки?

Модель	Пропускная способность	Оснащение
Пример: WRH	1200	Classic
WRP = установка для очистки воды от загрязняющих частиц	Пропускная способность (л/ч)	Classic = исполнение с системой ручной обратной промывки фильтра
WRH = установка для очистки воды от масел / углеводородов		Car Wash = для применения с порталными моечными установками для легковых автомобилей
WRB = установка для очистки воды от веществ, разлагаемых биологическим путем		



Kärcher предлагает оптимальные решения для оборотного водоснабжения аппаратов высокого давления, обеспечивающие их рентабельную и экологичную эксплуатацию. Из стандартных модулей мы комплектуем системы индивидуального назначения, гарантирующие соблюдение требуемых предельных значений содержания загрязняющих примесей и значительную экономию средств.



Для очистки сточных вод от взвешенных частиц используются гидроциклон или песчано-гравийный фильтр, а для удаления масел – испытанные методы угольной фильтрации или осаждения / флокуляции (в зависимости от концентрации масляных загрязнений).

ОБОРУДОВАНИЕ ДЛЯ ОБОРОТНОГО ВОДОСНАБЖЕНИЯ АВТОМОБИЛЬНЫХ МОЕЧНЫХ УСТАНОВОК

100 % чистоты и экономия до 85 % воды



Этой системой очистки сточных вод могут быть дооснащены установки для мойки различных транспортных средств – от легковых автомобилей до грузовиков и туристических автобусов. Уменьшение расхода водопроводной воды на 85 % гарантирует колоссальную экономию.

ОБОРУДОВАНИЕ
ДЛЯ ОБОРОТНОГО
ВОДОСНАБЖЕНИЯ

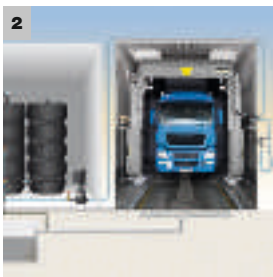

1 Эксплуатация без применения химикатов

- Низкие эксплуатационные расходы.
- Надежная технология фильтрации.

2 Модульная концепция

- Оптимальные решения для разных условий размещения и эксплуатации оборудования.

WRP 16000

WRP 8000

- Экономия до 85 % чистой воды
- Пропускная способность до 16000 л/ч
- Простота монтажа

- Экономия до 85 % чистой воды
- Пропускная способность до 8000 л/ч
- Простота монтажа

Технические характеристики

Выработка очищенной воды	л/ч	16000	8000
Напряжение	В	230	230
Частота	Гц	50	50
Масса	кг	375	255
Размеры (Д × Ш × В)	мм	760 × 760 × 1300	610 × 610 × 1100
№ для заказа		1.217-152.0	1.217-151.0

ОБОРУДОВАНИЕ ДЛЯ ОБОРОТНОГО ВОДОСНАБЖЕНИЯ АВТОМОБИЛЬНЫХ МОЕЧНЫХ УСТАНОВОК



Экономия 85 % воды благодаря гидроциклону

Пропускная способность системы WRP Car Wash, предназначенной для эксплуатации с моечными установками для легковых автомобилей, достигает 3000 л/ч. Функционирующая на основе гидроциклона, она обеспечивает экономию до 85 % чистой воды.

ОБОРУДОВАНИЕ
ДЛЯ ОБОРОТНОГО
ВОДОСНАБЖЕНИЯ

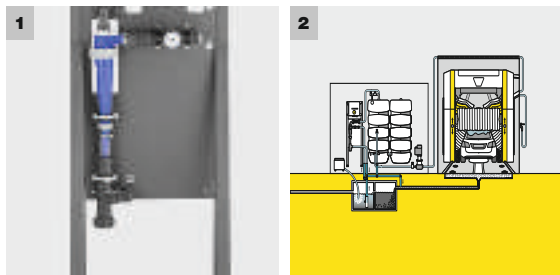

1 Не требующая обслуживания система физической фильтрации

- Не требуется обратная промывка фильтра.
- Не требуется замена фильтрующего материала.

2 Компактная конструкция

- Малая занимаемая площадь.
- Возможность дооснащения уже эксплуатируемых моечных установок.

WRP Car Wash

- Экономия до 85 % чистой воды
- Не требует замены фильтра
- Низкие эксплуатационные расходы

Технические характеристики

Выработка очищенной воды	л/ч	3000
Напряжение	В	230
Частота	Гц	50
Масса	кг	40
Размеры (Д × Ш × В)	мм	503 × 240 × 1863
№ для заказа		1.217-153.0

БИОЛОГИЧЕСКАЯ СИСТЕМА ОЧИСТКИ СТОЧНЫХ ВОД АВТОМОБИЛЬНЫХ МОЕК



Решение для экономии до 95 % водопроводной воды: BioSaver®

Наша система биологической очистки сточных вод, образующихся при эксплуатации автомобильных моечных установок, удовлетворяет самым высоким экологическим требованиям. Без применения флокулянтов и деэмульгирующих средств она вырабатывает прозрачную как стекло техническую воду, используемую для оборотного водоснабжения, и позволяет экономить до 95 % чистой воды. Кроме того, установка BioSaver® отличается превосходным соотношением цены и эффективности.

ОБОРУДОВАНИЕ
ДЛЯ ОБОРОТНОГО
ВОДОСНАБЖЕНИЯ



1 Высокое качество технической воды

- Прозрачная вода без мути.
- Практически полное отсутствие запаха.
- Экономия до 95 % водопроводной воды.

2 Компактная конструкция

- Возможность установки в узких технических помещениях.
- Возможность монтажа взамен прежнего песчано-гравийного фильтра.
- Доснащение не требует затратных земляных работ.

3 Сертификат одобрения конструктивного исполнения (Z-83.1-23)

- Максимальная степень рециркуляции в соответствии с водоохранным законодательством ФРГ.
- Упрощение процедуры получения разрешения на эксплуатацию.
- Не требуется дополнительный маслоотстойник.

4 Биологический принцип очистки сточных вод

- Разложение чистящих средств и стимуляторов сушки.
- Не требуется применение флокулянтов и деэмульгирующих средств.

ТЕХНИЧЕСКИЕ ХАРАКТЕРИСТИКИ И КОМПЛЕКТАЦИЯ

BioSaver® 4000

BioSaver® 2500

- Конкурентоспособная цена
- Оптимальное решение для эксплуатации с портальными мочными установками для легковых автомобилей
- Низкие затраты на техническое обслуживание

- Конкурентоспособная цена
- Оптимальное решение для эксплуатации с портальными мочными установками для легковых автомобилей
- Низкие затраты на техническое обслуживание

Технические характеристики

Выработка очищенной воды	л/ч	4000	2500
Напряжение	В	3 × 400	3 × 400
Частота	Гц	50	50
Масса	кг	400	300
Размеры (Д × Ш × В)	мм	900 × 600 × 1800	900 × 600 × 1800
№ для заказа		по запросу	по запросу

ОБОРУДОВАНИЕ ДЛЯ ОБОРОТНОГО ВОДОСНАБЖЕНИЯ АППАРАТОВ ВЫСОКОГО ДАВЛЕНИЯ

Очистка воды без применения химикатов



Функционирующие без применения реагентов системы регенерации воды WRH 1200 Classic и WRP 1000 Classic обеспечивают непрерывное обратное водоснабжение аппаратов высокого давления, используемых для ручной мойки автомобилей.

ОБОРУДОВАНИЕ
ДЛЯ ОБОРОТНОГО
ВОДОСНАБЖЕНИЯ



1 Эксплуатация без применения химикатов

- Низкие эксплуатационные расходы.
- Непосредственное питание аппарата высокого давления очищенной водой.

2 Фильтр с функцией обратной промывки

- Эффективная фильтрация частиц размерами более 5 мкм.
- Превосходное соотношение цена-производительность.

WRH 1200 Classic

WRP 1000 Classic

- | | |
|---|--|
| ■ Для очистки воды со средним содержанием масел (5–30 мг/л) | ■ Для очистки воды с низким содержанием масел (< 5 мг/л) |
| ■ Экономия до 85 % чистой воды | ■ Экономия до 85 % чистой воды |
| ■ Пропускная способность до 1200 л/ч | ■ Пропускная способность до 1000 л/ч |

Технические характеристики

Выработка очищенной воды	л/ч	1200	1000
Напряжение	В	230	–
Частота	Гц	50	–
Масса	кг	110	45
Размеры (Д × Ш × В)	мм	1000 × 480 × 1600	660 × 450 × 1100
№ для заказа		1.217-111.0	1.217-108.0

ОБОРУДОВАНИЕ ДЛЯ ОБОРОТНОГО ВОДОСНАБЖЕНИЯ АППАРАТОВ ВЫСОКОГО ДАВЛЕНИЯ



Решение для очистки сточных вод с высоким содержанием масел

В тех случаях, когда аппаратами высокого давления очищаются поверхности и детали, имеющие сильные масляные загрязнения, самым верным решением является предлагаемая Kärcher испытанная установка HDR 777, рассчитанная на обработку сточных вод с концентрацией масел 30–100 мг/л. Она очищает воду до состояния, позволяющего повторно использовать ее для выполнения моечных операций или отводить в канализацию (после обработки специальными флокулянтами).

ОБОРУДОВАНИЕ
ДЛЯ ОБОРОТНОГО
ВОДОСНАБЖЕНИЯ

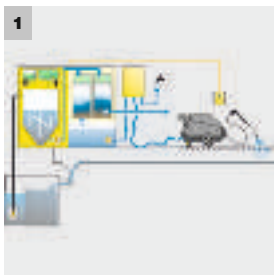

1 Автоматическое дозирование флокулянта

- Простота обслуживания и надежное соблюдение предельно допустимой концентрации углеводов.

2 Химическое деэмульгирование

- Эффективное удаление масел и загрязняющих веществ.

HDR 777

- Для очистки воды с высоким содержанием масел (30–100 мг/л)
- Экономия до 85 % чистой воды
- Пропускная способность до 800 л/ч

HDR 777-VA

- Для очистки воды с высоким содержанием масел (30–100 мг/л)
- Экономия до 85 % чистой воды
- Пропускная способность до 800 л/ч

Технические характеристики

Выработка очищенной воды	л/ч	600 / 800	600 / 800
Напряжение	В	230	230
Частота	Гц	50	50
Масса	кг	485	485
Размеры (Д × Ш × В)	мм	1300 × 630 × 1300	1300 × 630 × 1300
№ для заказа		1.208-100.0	1.208-102.0

ПРЕИМУЩЕСТВА СОТРУДНИЧЕСТВА С ОПЫТНЫМ И НАДЕЖНЫМ ПАРТНЕРОМ

На промышленных предприятиях приходится решать многочисленные и порой весьма специфические задачи очистки оборудования, деталей, форм, путей перемещения и складских площадей как в помещениях, так и на открытом воздухе. Каждая из этих задач сложна уже сама по себе, а еще более сложной проблемой является объединение всех процессов уборки в отлаженную систему, обеспечивающую максимальные эффективность и экономичность. Создание такой системы требует большого опыта и множества специальных знаний. Являясь ведущим игроком на мировом рынке уборочной техники, мы обладаем более чем 80-летним опытом в этой области, позволяющим предложить Вам уникальные системные решения, предоставляющие целый ряд убедительных преимуществ.

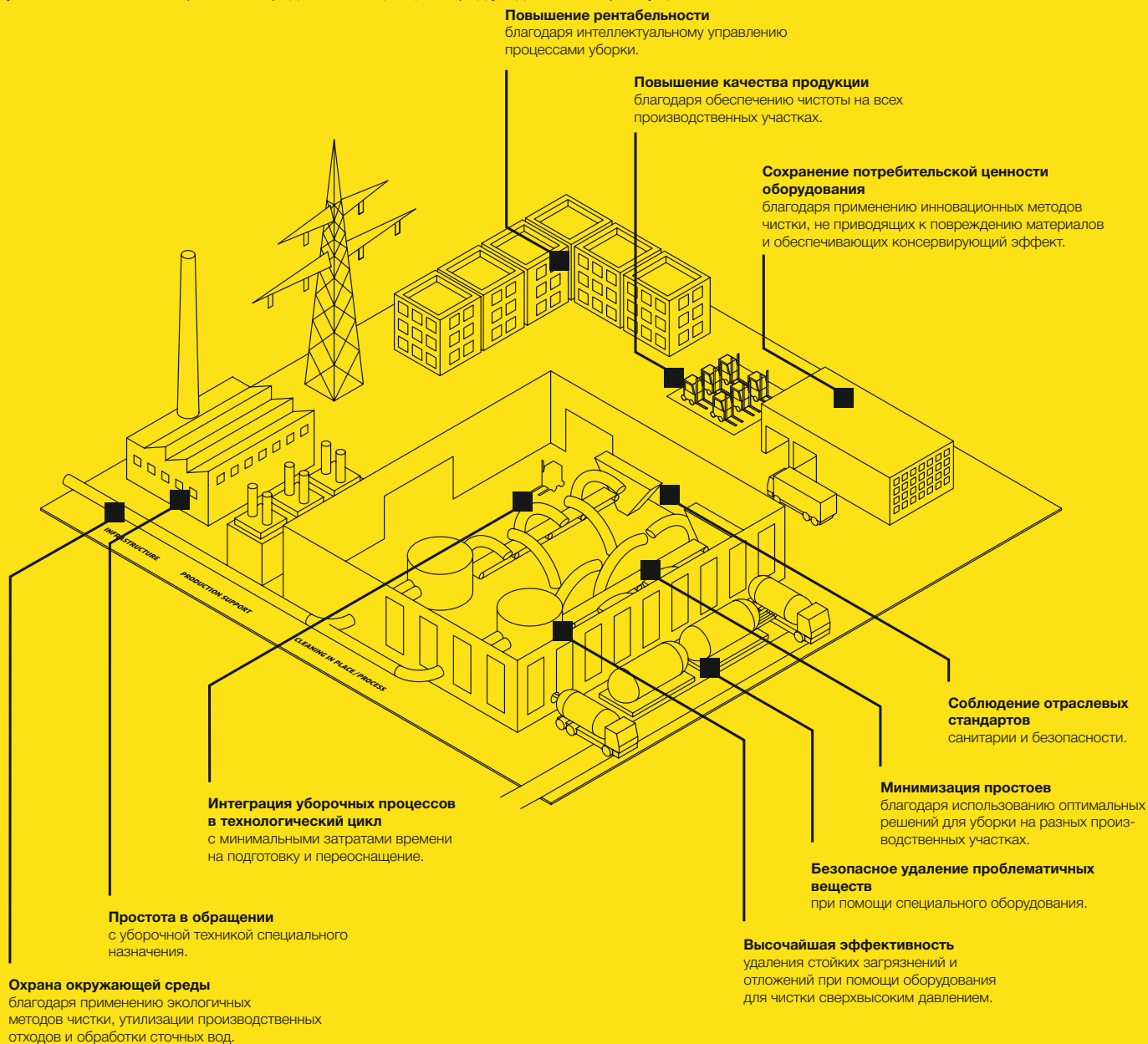

У ВАС МНОГО ЗАДАЧ, У НАС ЕЩЕ БОЛЬШЕ РЕШЕНИЙ

Вы получите от нас все, что Вам необходимо, даже если не найдете здесь конкретного, требуемого именно Вам решения. Обширная программа наших промышленных пылесосов, аппаратов для чистки сухим льдом, аппаратов высокого и сверхвысокого давления, поломоочных и подметальных машин обеспечивает решение любых задач уборки на предприятиях любых отраслей промышленности. Просто сообщите нам, что Вам требуется чистить, и мы предложим Вам решение, позволяющее делать это с максимальными эффективностью и экономичностью.



1 Промышленные пылесосы / системы пылеудаления (стр. 284)

Сбор:

- металлической стружки, гранулятов, отходов штамповки;
- взрывоопасной или вредной для здоровья пыли;
- смазочно-охлаждающих жидкостей, масел и смазок.

2 Аппараты сверхвысокого давления (стр. 188)

- Реставрация и снос бетонных конструкций.
- Чистка труб и теплообменников.
- Гидроабразивная обработка поверхностей любых материалов.

3 Аппараты для чистки сухим льдом (стр. 710)

Очистка:

- производственных роботов, литейных форм и фасовочного оборудования;
- транспортеров и конвейеров;
- гидравлического и электрического оборудования.

4 Аппараты для очистки деталей (стр. 724)

Очистка деталей и узлов:

- на металлообрабатывающих предприятиях;
- в производственных цехах и ремонтных мастерских.

5 Оборудование для внутренней чистки емкостей (стр. 704)

Очистка:

- емкостей для хранения и перевозки жидких и сыпучих продуктов;
- 20-футовых контейнеров;
- вагонов-цистерн;
- автоцистерн.

6 Системные решения для чистки реакторов и производственных резервуаров (стр. 708)

Очистка:

- смесительных резервуаров;
- кубических контейнеров и бочек;
- котлов и реакторов.

7 Стационарные установки высокого давления (стр. 164)

Уборка:

- в мясных цехах, на скотобойнях и любых других предприятиях пищевой промышленности;
- в бассейнах и термальных водолечебницах;
- на палубах круизных лайнеров.

КОМПЛЕКСНЫЕ РЕШЕНИЯ ДЛЯ ЧИСТКИ ЦИСТЕРН, ЕМКостей И РЕАКТОРОВ

Уже более 40 лет мы разрабатываем надежные и высокопроизводительные решения для чистки емкостей. Занимая лидирующие позиции на рынке индустриальной уборочной техники, мы предлагаем Вам инновационные, основанные на модульных компонентах системы для оптимального решения любых задач внутренней чистки. Наш опыт и высокое качество нашего оборудования гарантируют его эффективную и экономичную работу. Мы оказываем клиентам весь спектр услуг: от консультирования до проектирования и ввода комплексов в эксплуатацию, а также их всеобъемлющего сервисного обслуживания.



Содержание – Оборудование для внутренней чистки емкостей

Целевые группы	Стр.	705
Индивидуальные решения	Стр.	706
Системные компоненты	Стр.	708
Чистящие средства	Стр.	795

ВЕРНЫЕ РЕШЕНИЯ ДЛЯ РАЗНЫХ ЦЕЛЕВЫХ ГРУПП

Логистика – одна из важнейших задач мировой экономики. Интенсивное товародвижение требует складирования, перевалки и транспортировки колоссальных объемов жидких, пастообразных, твердых или порошкообразных веществ, помещенных в баки, контейнеры, бочки и цистерны разных видов. Kärcher предлагает решения для внутренней чистки любых емкостей, рассчитанные на запросы предприятий любых размеров и отраслей.



1 Для удаления клейких, едких или взрывоопасных веществ

Производители химикатов, фармакологических средств и лакокрасочных материалов, а также предприятия, осуществляющие их транспортировку и последующую переработку, ежедневно сталкиваются со сложными проблемами чистки. Технологические емкости, трубопроводы, баки и цистерны для хранения и перевозки требуются тщательно очищать от веществ, которые часто являются липкими, едкими, огне- или взрывоопасными. Широкий спектр таких веществ включает органические и неорганические сырьевые материалы, лаки, вяжущие материалы, пигменты, растворители, смолы, акрилаты и множество других исходных, промежуточных и конечных продуктов. Столь сложные задачи требуют применения специализированных систем чистки, обеспечивающих максимальные эффективность и безопасность. В программе Kärcher Вы найдете оптимальное решение для любой задачи.

2 Для обеспечения бесперебойных поставок

В условиях глобализации экономики и расширения хозяйственных взаимосвязей задача бесперебойного материального снабжения приобретает особую важность. От автотранспортных, судоходных и железнодорожных компаний требуется не только четкое согласование технологических процессов, но и постоянная готовность транспортных средств к применению. Поэтому как периодическая, так и внеочередная очистка транспортных емкостей должна осуществляться быстро и с максимальной эффективностью – вне зависимости от вида перевозимых продуктов. При этом разнообразные типы используемых транспортных средств, контейнеров, цистерн и другой многооборотной тары предъявляют различные требования к технологиям чистки и используемому оборудованию, принадлежностям и чистящим средствам. В программе Kärcher, включающей множество оптимально сочетающихся друг с другом компонентов, Вы найдете решение для любой задачи.

ИНДИВИДУАЛЬНЫЕ РЕШЕНИЯ – ОТ ОТДЕЛЬНЫХ МОДУЛЕЙ ДО СИСТЕМ «ПОД КЛЮЧ»

Kärcher предлагает своим клиентам комплексы для внутренней мойки емкостей, представляющие собой модульные системные решения, адаптируемые к конкретным видам загрязнений и периодичности их устранения. Первым шагом на пути реализации оптимального комплекса является детальный анализ всех требований – прежде всего, к качеству очистки, эксплуатационной безопасности и экономичности. Разрабатываемый технический проект воплощается в виде конструкции всемирно признанного немецкого качества.

1

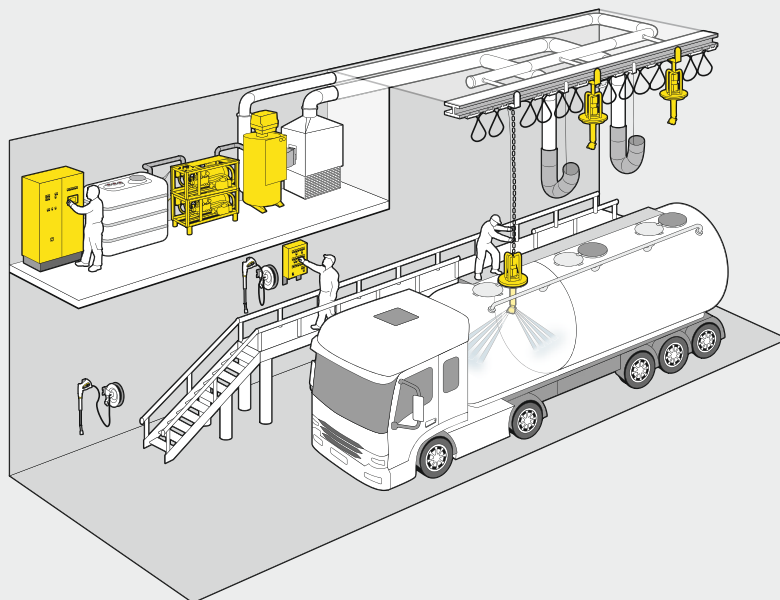

ОБОРУДОВАНИЕ
ДЛЯ ВНУТРЕННЕЙ
ЧИСТКИ ЕМКостей

1 Чистка автоцистерн

Системы внутренней чистки емкостей находят широкое и разнообразное применение как в сфере транспорта и логистики, так и на предприятиях различных отраслей промышленности.

Глобализация рынка влечет за собой интенсификацию товаропотоков и связанный с ней рост требований к качеству очистки тары, используемой для перевозки самых разнообразных продуктов (например, сахара, соли или муки, поставляемых предприятиями пищевой промышленности, извести и цемента для стройплощадок или выпускаемых химзаводами пигментов, ПВХ или серы).

Поэтому каждый комплекс для чистки емкостей должен проектироваться в расчете на устранение специфических загрязнений, образующихся при перевозке конкретных продуктов. При этом предъявляются высокие требования к безопасности труда обслуживающего персонала, взрывозащищенности оборудования, очистке сточных вод и загрязненного воздуха.

Модульные системные решения от Kärcher способны удовлетворить любым требованиям к эффективности, рентабельности и безопасности оборудования для внутренней чистки емкостей.

Виды загрязнений:

- жидкие вещества (пищевые продукты, масла, химикаты)
- сыпучие материалы
- поверхностные отложения

Рабочие среды:

- вода
- водные растворы чистящих средств (щелочные, кислые)
- растворители

ОБЗОР ОСНОВНЫХ ОБЛАСТЕЙ ПРИМЕНЕНИЯ

Тщательная очистка внутренних поверхностей емкостей представляет собой сложную задачу, требующую учета ряда специфических условий: размеров и геометрической формы конкретной емкости, типичного состава загрязнений, а также внешних влияющих факторов. Поэтому Kärcher детально прорабатывает проект каждого своего комплекса, что убедительно подтверждается приведенными ниже примерами.

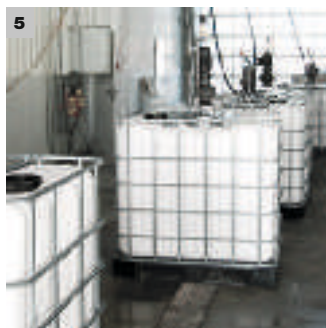

1 Чистка цистерн для перевозки жидких и сыпучих грузов

- Очистка автоцистерн от остатков жидких и твердых веществ.
- Очистка цистерн для железнодорожных и автомобильных перевозок.
- Одновременная очистка нескольких камер объемом до 28 м³.
- Использование специального программного обеспечения Kärcher и новых технологий для уменьшения расхода энергии и чистящих средств.

2 Чистка 20-футовых контейнеров

- Очистка контейнеров для комбинированных железнодорожных, водных и автомобильных перевозок.
- Реализация специализированных станций очистки.
- Использование специальных технологий для очистки от латекса и искусственной смолы.

3 Чистка железнодорожных цистерн

- Очистка цистерн для перевозки жидких веществ и опасных грузов.
- Реализация установок для параллельной обработки составов, перемещающихся по нескольким путям.
- Очистка вагонов-цистерн длиной до 24 м.
- Реализация технологий предварительного разогрева для устранения вязких загрязнений в сложных погодных условиях.

4 Чистка бочек

- Очистка легких емкостей диаметром до 750 мм.
- Очистка емкостей произвольной формы.
- Применение специальной моечной платформы.
- Оперативность очистки.
- Простота в обращении.

5 Чистка кубических контейнеров (IBC)

- Очистка контейнеров для перевозки широкого спектра продуктов – от пищевых до химикатов.
- Очистка контейнеров объемом от 250 до 3000 л.
- Многократное применение кубических контейнеров благодаря высокоэффективной технологии чистки.

6 Чистка производственных резервуаров

- Очистка смесительных резервуаров в химической и лакокрасочной промышленности.
- Индивидуальные решения (например, для удаления остатков лаков и растворителей).
- Специальные установки для чистки реакторов.
- Реализация систем циркуляции очищающей жидкости для экономии ресурсов и охраны окружающей среды.

СИСТЕМНЫЕ РЕШЕНИЯ НА БАЗЕ МОДУЛЬНЫХ КОМПОНЕНТОВ

Решения для внутренней чистки емкостей реализуются Kärcher на основе модульных компонентов с учетом конкретных потребностей заказчиков и условий размещения оборудования. Одной из главных задач проектирования является выбор наиболее эффективных компонентов, позволяющих эксплуатировать комплекс с минимально возможными энергозатратами и производственными расходами. Большим преимуществом является то, что используемые компоненты разрабатывались специально для очистки емкостей и воплотили в себе наш многолетний опыт в этой области техники. Широкий ассортимент модульных компонентов, соответствующих строгим промышленным стандартам качества, позволяет создавать оптимальные системные решения практически для любых областей применения.

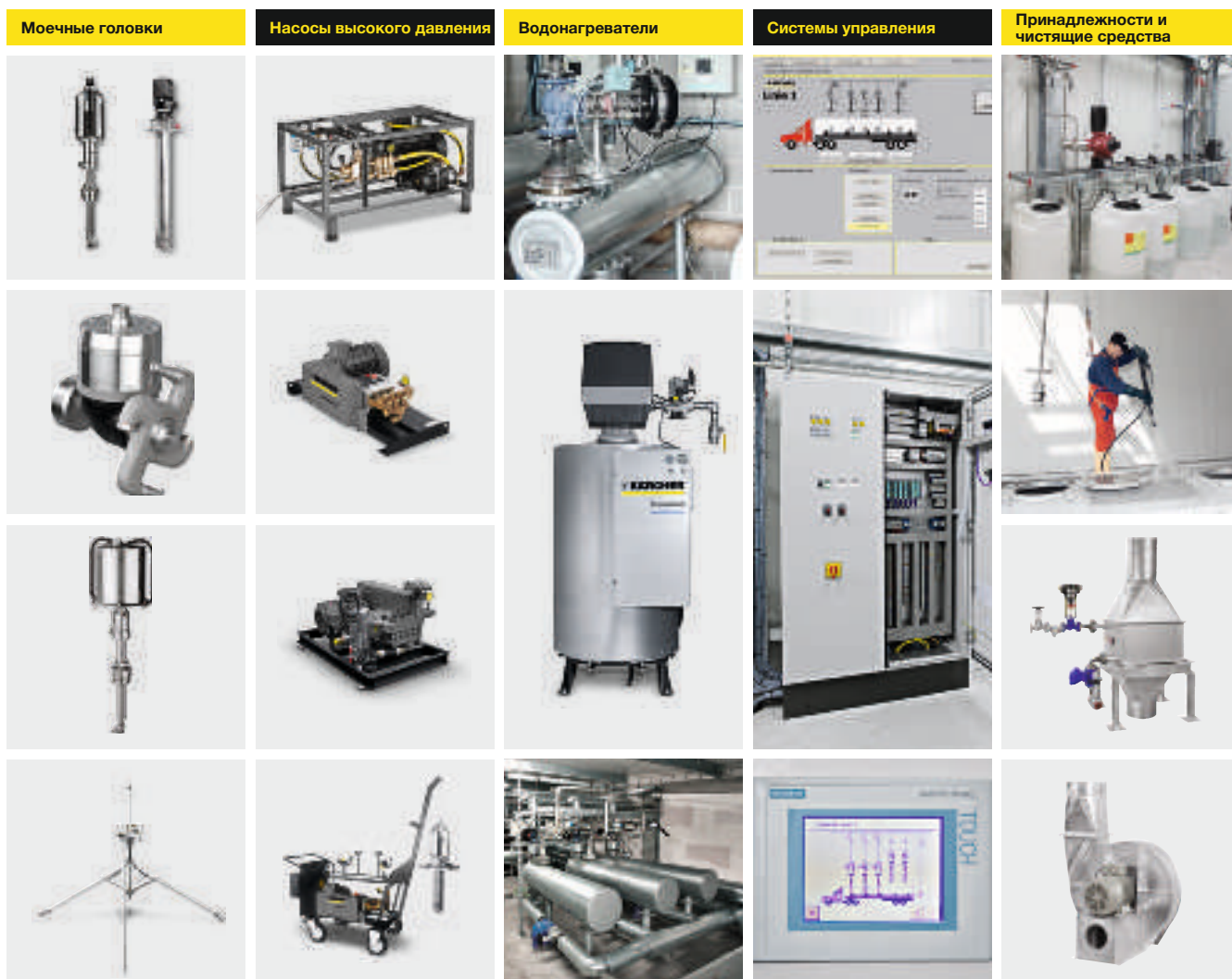

ОБОРУДОВАНИЕ
ДЛЯ ВНУТРЕННЕЙ
ЧИСТКИ ЕМКостей

Системы управления по индивидуальному заказу



Kärcher предлагает полную программу систем управления, рассчитанных на любые запросы клиентов, – от простых для небольших установок до рассчитанных на эксплуатацию в крупных комплексах сложной конфигурации. Наши системы обеспечивают управление всей совокупностью технологических процессов, включая регистрацию клиентов, выбор программ, коммуникацию между диспетчерской и моечной площадкой, контроль качества и подготовку документации.

- Очистка в ручном режиме или автоматическое микроконтроллерное управление с выбором программ.
- Визуальное отображение состояния всех функционирующих компонентов.
- Контроль и изменение технологических параметров – давления, температуры, расхода рабочей среды, концентрации чистящего средства и т. д.

Ассортимент компонентов



НОВИНКА



e
eco!efficiency

HDI 60/14

Агрегат высокого давления SHD-R 3000 (стационар. / мобильн.)

Водонагреватель HWE 4000 Gas eco!efficiency

Технические характеристики

Производительность	л/ч	6000	макс. 3000	1300–8000
Давление	бар	макс. 140	макс. 100	макс. 160
Температура	°С	макс. 60 (85)	макс. 60	макс. 90 или 140 (в режиме парообразования)
Электропривод	ф. / В / Гц, кВт	3 / 400 / 50, 30	3 / 400 / 50, 11, пуск зв.-тр.	1 / 230 / 50, 0,75
Масса	кг	300	165 / 215	550

Ассортимент головок для внутренней чистки емкостей



HKF 50 P



HKS 100 speed control



HKF 200 E



ICH 140/14 Ps F2

- Моечная головка из нержавеющей стали с сертификатом ATEX
- Пневматический привод с регулировкой частоты вращения
- Регулировка расхода жидкости и давления
- Политетрафторэтиленовое уплотнение
- Устойчивость к кислотам, щелочам и растворителям

- Моечная головка из нержавеющей стали с сертификатом ATEX
- Малые конструктивные размеры
- Реактивный привод
- Изменение частоты вращения
- Регулировка расхода жидкости и давления
- Политетрафторэтиленовое уплотнение
- Устойчивость к кислотам, щелочам и растворителям

- Моечная головка из нержавеющей стали с сертификатом ATEX
- Электропривод с постоянной частотой вращения
- Регулировка расхода жидкости и давления
- Политетрафторэтиленовое уплотнение
- Устойчивость к кислотам, щелочам и растворителям

- Моечная установка из нержавеющей стали с сертификатом ATEX
- Главным образом для чистки железнодорожных цистерн
- Реактивный привод
- Отдельное сопло для пропаривания
- Широкий радиус действия за счет складного механизма
- Пригодность для очистки 4- и 8-осных цистерн

Технические характеристики

Производительность	л/ч	макс. 1500	1200–6000	макс. 10000	7200–14000
Давление	бар	макс. 100	30–100	макс. 200	30–140
Температура	°С	макс. 95	макс. 60 (80)	макс. 95	макс. 95
Пневматический привод	бар / л/мин	4–7 / 450	–	–	–
Электропривод	ф. / В / Гц	–	–	3 / 400 / 50	–
Мин. размер отверстия в емкости	мм	50 / 70	200	180 / 200	500
Частота вращения	об/мин	10–20	8–40	18,5	10–20
Масса	кг	7	6	35	170
Степень защиты	IP	–	–	65	–
№ для заказа		3.631-008.0	3.632-030.0	4.631-002.0	2.631-002.0

ХОЛОД ПРОТИВ ГРЯЗИ: ЭФФЕКТИВНАЯ И БЕРЕЖНАЯ ОЧИСТКА

Очистка станков, деталей и форм на предприятиях различных отраслей промышленности часто представляет собой сложную задачу. Наши высокопроизводительные аппараты для чистки сухим льдом позволяют решать ее и в тех случаях, когда другие методы оказываются неэффективными, неэкономичными или вообще не могут быть применены из-за опасности коррозии при использовании воды или пара, недопустимости пескоструйной обработки, по соображениям гигиены или защиты чувствительных поверхностей. Важно и то, что после очистки оборудования сухим льдом не требуется длительная уборка производственных помещений.



Содержание – Оборудование для чистки сухим льдом

Аппараты для чистки сухим льдом	Стр.	712
Принадлежности	Стр.	716

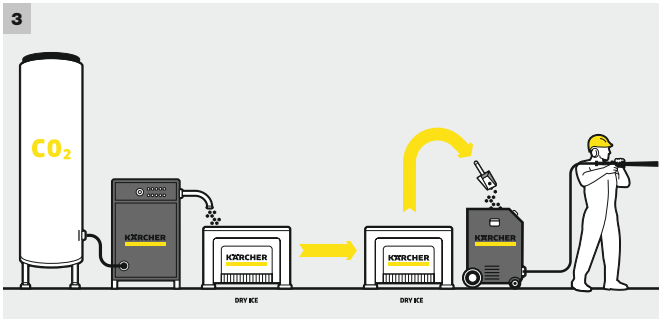
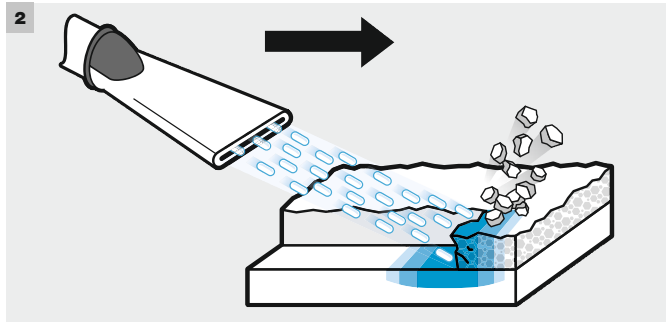

1 Преимущества струйной чистки сухим льдом

- **Очистка без демонтажа**
Не требуется разбирать подлежащее очистке оборудование: гранулы сухого льда легко проникают в труднодоступные места.
- **Сокращение простоев оборудования**
за счет быстрой и эффективной очистки.
- **Экологичность**
Очистка производится без применения химикатов или абразивных средств.
- **Бережная обработка поверхностей**
- **Очистка без остатков**
Сухой лед сублимируется, полностью превращаясь в углекислый газ. После очистки не требуется удалять загрязненную воду или остатки абразивного материала.

2 Холод × ускорение = чистота

Аппарат для чистки сухим льдом при помощи сжатого воздуха разгоняет гранулы размером до 3 мм до скорости, превышающей 150 м/с. Низкая температура (-79 °C) обеспечивает замерзание и растрескивание слоя грязи, а высокая скорость гранул сухого льда – ее легкое отделение. Этот метод чистки позволяет эффективно удалять практически любые загрязнения без повреждения очищаемых объектов.

3 Превращение углекислого газа в лед

При изготовлении сухого льда сжиженный двуокись углерода поступает в пресс гранулятора и в результате снижения давления затвердевает, превращаясь в «снег», который уплотняется гидравлическим цилиндром и, проходя через экструдер, образует стержни сухого льда, раскалывающиеся на гранулы.

4

Предлагаемые Kärcher аппараты для чистки сухим льдом позволяют эффективно решать самые разнообразные задачи. Они характеризуются прочной конструкцией, высокой надежностью и множеством продуманных решений, значительно облегчающих работу. В частности, к ним относятся устройство для выгрузки остатков сухого льда, защитные скобы, выполняющие также функцию ручек для транспортировки, интегрированный водоотделитель и блок памяти для сохранения заданных режимов работы.

Как расшифровывается название аппарата?

Модель

- IB = аппарат для чистки сухим льдом
- IP = гранулятор сухого льда

АППАРАТ ЭКСТРА-КЛАССА

Новый уровень производительности очистки



Аппарат для чистки сухим льдом IB 15/120 является одним из самых мощных среди предлагаемых на рынке аппаратов такого типа. Впечатляющий высокой надежностью всех технических решений, он гарантирует превосходные результаты чистки.



1 Держатель для кейса с соплами

- Сопла и инструменты всегда находятся под рукой.
- Кейс закрепляется с боковой стороны аппарата в защищенном от загрязнения месте.

2 Превосходная мобильность

- Оптимально сбалансированный аппарат легко перемещается даже по неровным поверхностям.
- Скобы с передней и задней сторон аппарата позволяют легко преодолевать лестничные ступени.

IB 15/120

- Высокая надежность
- С масло- и водоотделителем
- Рассчитан на интенсивную эксплуатацию

Технические характеристики

Напряжение	В	220–240
Частота	Гц	50–60
Потребляемая мощность	кВт	0,6
Разъем для присоед. к пневмосети		кулачковая муфта (DIN 3238)
Материал корпуса / рамы		нержавеющая сталь (1.4301)
Длина кабеля	м	7
Давление воздуха	бар / МПа	2–16 / 0,2–1,6
Объемный поток воздуха	м³/мин	2–12
Уровень шума	дБ(А)	125
Загрузка сухого льда	кг	40
Диаметр гранул сухого льда	мм	3
Расход сухого льда	кг/ч	30–120
Масса (без принадлежностей)	кг	91,5
Размеры (Д × Ш × В)	мм	720 × 850 × 1100

Комплектация

Веерное сопло	■
Точечное сопло XL, длинное	■
Струйный шланг с кабелем управления и быстродействующей муфтой	■
Переключатель режимов (воздух + лед / только воздух) на пистолете	■
Барaban с заземляющим тросом	■
Интегр. масло- и водоотделитель	■
№ для заказа	1.574-104.0

■ входит в комплект поставки

АППАРАТЫ КОМПАКТНОГО КЛАССА

Эффективная струйная чистка сухим льдом



Струйная обработка гранулами сухого льда – идеальный метод для бережной очистки чувствительных поверхностей. Компактный аппарат IB 7/40, рассчитанный на подключение к обычным производственным пневмосетям, обеспечивает превосходную очистку уже при давлении сжатого воздуха 2 бар.



1 Наглядный дисплей

- Дисплей позволяет считывать установленные параметры. Большие кнопки и электронное управление облегчают обращение с аппаратом.

2 Автоматическая выгрузка остатков сухого льда

- После завершения работы бункер опустошается одним нажатием кнопки.

IB 7/40 Adv

IB 7/40 Classic

- Управление с пистолета
- С масло- и водоотделителем
- Для работы с внутрипроизводственными пневмосетями

- Компактность и мобильность
- С масло- и водоотделителем
- Для работы с внутрипроизводственными пневмосетями

Технические характеристики

Параметр	IB 7/40 Adv	IB 7/40 Classic
Напряжение	В 220–240	220–240
Частота	Гц 50–60	50–60
Потребляемая мощность	кВт 0,6	0,6
Разъем для присоед. к пневмосети	кулачковая муфта (DIN 3238)	кулачковая муфта (DIN 3238)
Материал корпуса / рамы	нержавеющая сталь (1.4301)	нержавеющая сталь (1.4301)
Длина кабеля	м 7	7
Давление воздуха	бар / МПа 2–10 / 0,2–1	2–10 / 0,2–1
Объемный поток воздуха	м³/мин 0,5–3,5	0,5–3,5
Уровень шума	дБ(А) 99	99
Загрузка сухого льда	кг 15	15
Диаметр гранул сухого льда	мм 3	3
Расход сухого льда	кг/ч 15–50	15–50
Масса (без принадлежностей)	кг 70	69
Размеры (Д × Ш × В)	мм 768 × 510 × 1100	768 × 510 × 1100

Комплектация

Компонент	IB 7/40 Adv	IB 7/40 Classic
Веерное сопло	■	■
Точечное сопло XL, длинное	–	–
Струйный шланг с кабелем управления и быстродействующей муфтой	■	■
Переключатель режимов (воздух + лед / только воздух) на пистолете	■	–
Барaban с заземляющим тросом	■	–
Интегр. масло- и водоотделитель	■	■
№ для заказа	1.574-002.0	1.574-001.0

■ входит в комплект поставки

ГРАНУЛЯТОРЫ



Сухой лед собственного производства

Не надо покупать дорогостоящий сухой лед – вырабатывайте его сами! Гранулятор Kärcher экономит затраты на приобретение и доставку и обеспечит независимость от сторонних поставщиков.



1 Kärcher предлагает грануляторы трех типов (IP 55, IP 120 и IP 220), рассчитанные на разные объемы производства сухого льда. Вырабатываемый ими сухой лед пригоден не только для чистки, но и для охлаждения чувствительных к теплу продуктов (например, пищевых).

2 Kärcher предлагает контейнеры для транспортировки и хранения гранулированного сухого льда. Выпускаются контейнеры двух типов: одноразового применения из пенополистирола, вмещающий до 25 кг гранул, и многократного применения из экспандированного полипропилена, рассчитанный на 100 кг сухого льда. Последний отличается превосходной теплоизоляцией, малым весом и долговечностью.

ОБОРУДОВАНИЕ
ДЛЯ ЧИСТКИ СУХИМ
ЛЬДОМ

IP 220

IP 120

IP 55

- Выработка гранул высокой плотности
- С гидравлическим приводом
- Надежный и долговечный аппарат







Технические характеристики

	IP 220	IP 120	IP 55
Объем выработки	кг/ч 220	120	55
Параметры электросети	ф. / В / Гц 3 / 400 / 50	3 / 400 / 50	3 / 400 / 50
Потребляемая мощность	кВт 5,6	4	1,6
Давление сжиженного CO ₂	в резервуаре для CO ₂ : 13–21 бар	в резервуаре для CO ₂ : 13–21 бар	в резервуаре для CO ₂ : 13–21 бар
Разъем на входе CO ₂	1/2" (муфта BSP)	1/2" (муфта BSP)	1/2" (муфта BSP)
Масса (без принадлежностей)	кг 540	360	147
Размеры (Д × Ш × В)	мм 1560 × 800 × 1450	1320 × 700 × 1430	1150 × 600 × 1300
№ для заказа	по запросу	1.574-111.0	1.574-110.0

Размеры сопел

Эффективность очистки	Давление (бар)	IB 7/40 Индекс расхода воздуха / размер сопла		IB 15/120 Индекс расхода воздуха / размер сопла					
		XS Ø 5	S Ø 6	M Ø 7	L Ø 8	XL Ø 9	XXL Ø 10		
Очень малая интенсивность струи Для удаления легких загрязнений с чувствительных поверхностей, например, пыли с резины или масел и смазок с мягких полимеров.	2	0,4	1,0	0,7	1,0	1,6	1,1		
	3	0,7	1,3	1,1	1,6	2,3	2,0		
Малая интенсивность струи Для удаления легких загрязнений (например, масляно-жировых, незначительных отложений, остатков клея, резины, разделительных материалов) и очистки пресс-форм.	4	0,9	1,7	1,7	2,2	3,0	2,8		
	5	1,1	2,0	2,3	2,9	3,6	3,7		
	6	1,3	2,4	2,7	3,5	4,3	4,5		
Средняя интенсивность струи Для удаления сильных загрязнений, например, налета ржавчины, антикоррозионных защитных слоев с днищ автомобилей, или для очистки сварочных клещей.	7	1,6	2,7	3,1	4,0	5,0	5,0		
	8	1,8	3,0	3,6	4,6	5,7	5,9		
	9	2,0	3,4	4,0	5,3	6,4	6,7		
	10	2,3	3,7	4,5	6,0	6,7	7,5		
Высокая интенсивность струи Для удаления стойких загрязнений, например, очистки от лака, чистки теплообменников или оборудования для литья под давлением.	11		4,0	5,0	6,5	7,4	8,4		
	12		4,4	5,5	7,1	8,2	9,3		
	13		4,7	5,9	8,0	8,9	10,3		
Очень высокая интенсивность струи Для удаления особенно стойких загрязнений, например, очистки от лака, чистки литейного оборудования или котлов электростанций.	14		5,1	6,5	8,4	9,6	11,2		
	15		5,4	7,0	9,0	10,4	12,0		
	16		5,7	7,5	9,7	11,2	12,9		
Производительность по площади									

В ячейках таблицы приведены значения расхода воздуха (м³/мин).

	< 1 м³/мин:	внутрипроизводственная пневмосеть или компрессор малой производительности (например, Kaeser M 17, Compair C14)
	1–2 м³/мин:	внутрипроизводственная пневмосеть или компрессор малой производительности (например, Kaeser M 31, Compair C20GS)
	2–3 м³/мин:	компрессор средней производительности (например, Kaeser M 57, Compair C35)
	3–5 м³/мин:	компрессор средней производительности (например, Kaeser M 57, Compair C35)
	5–7 м³/мин:	компрессор средней производительности (например, Kaeser M 80, Compair C55)
	7–10 м³/мин:	компрессор высокой производительности (например, Kaeser M 122, Compair C105)
	> 10 м³/мин:	компрессор очень высокой производительности (например, Kaeser M 250, Compair C200)

ПРИНАДЛЕЖНОСТИ ДЛЯ ЧИСТКИ СУХИМ ЛЬДОМ



От специальных сопел до осветителей и защитного снаряжения: в программе Kärcher есть принадлежности, позволяющие решать любые задачи. Например, мы предлагаем широчайший ассортимент сопел – точечных, веерных, коротких, длинных и изогнутых.

ОБОРУДОВАНИЕ
ДЛЯ ЧИСТКИ СУХИМ
ЛЬДОМ

		№ для заказа	Описание
Струйные пистолеты			
Пистолет XXL, Heavy Duty	1	4.775-836.0	Легкий пистолет эргономичной формы с предохранителем, исключающим непреднамеренное включение, и переключателем режимов (воздух + лед / только воздух).
Пистолет XXL, Adv	2	4.775-837.0	Компактный пистолет эргономичной формы, очень легкий и удобный в обращении. С предохранителем, исключающим непреднамеренное включение. Позволяет осуществлять дистанционное управление расходом льда и давлением струи. Оснащен переключателем режимов (воздух + лед / только воздух).
Пистолет XS, Adv	3	4.775-785.0	
Пистолет XS, Classic	4	4.775-794.0	Компактный пистолет эргономичной формы, очень легкий и удобный в обращении. С предохранителем, исключающим непреднамеренное включение.
Сопла высокого давления для струйной чистки			
Веерное сопло, 50 мм	5	4.574-033.0	Веерное сопло с оптимизированной геометрией, обеспечивающее превосходную очистку с высокой производительностью по площади.
Веерное сопло XXL, 75 мм	6	4.574-054.0	Веерное сопло (ширина струи 75 мм) к аппарату для чистки сухим льдом. Инновационная конструкция сопла обеспечивает формирование струи равномерной интенсивности по всей рабочей ширине.
Веерное сопло XXL, 100 мм	7	4.574-056.0	Сопло новой конструкции к аппарату для чистки сухим льдом. Рабочая ширина 100 мм обеспечивает эффективную очистку больших площадей. Формирует струю равномерной интенсивности по всей рабочей ширине.
Вставка веерного сопла S	8	4.574-031.0	Для регулирования объемного потока воздуха.
Вставка веерного сопла L	9	4.574-030.0	
Вставка веерного сопла XXL	10	4.574-032.0	
Точечное сопло S, длинное	11	4.574-050.0	Мощное точечное сопло инновационной конструкции, обеспечивающее высочайшую производительность очистки при очень малом расходе воздуха. Оптимальное решение для устранения сильных загрязнений. Индекс расхода воздуха S.
Точечное сопло M, длинное	12	4.574-048.0	Мощное точечное сопло инновационной конструкции, обеспечивающее высочайшую производительность очистки при малом расходе воздуха. Оптимальное решение для устранения сильных загрязнений. Индекс расхода воздуха M.
Точечное сопло M, короткое	13	4.574-028.0	Особо компактное точечное сопло для очистки малых площадей. Индекс расхода воздуха M.
Точечное сопло L, длинное	14	4.574-051.0	Мощное точечное сопло инновационной конструкции, обеспечивающее высочайшую производительность очистки при умеренном расходе воздуха. Оптимальное решение для устранения сильных загрязнений. Индекс расхода воздуха L.
Точечное сопло L, короткое	15	4.574-029.0	Особо компактное точечное сопло для очистки площадей средних размеров. Индекс расхода воздуха L.
Точечное сопло XL, длинное	16	4.574-049.0	Сверхмощное точечное сопло инновационной конструкции, обеспечивающее высочайшую производительность очистки. Оптимальное решение для устранения сильных загрязнений. Индекс расхода воздуха XL.
Точечное сопло XL, очень длинное	17	4.574-047.0	Точечное сопло инновационной конструкции длиной 45 см, обеспечивающее высочайшую производительность очистки. Оптимальное решение для устранения очень сильных загрязнений. Индекс расхода воздуха XL.
Сопла низкого давления для струйной чистки			
Веерное сопло XS, короткое	18	4.574-040.0	С оптимизированной геометрией, обеспечивающей высокую эффективность и низкий уровень шума. Компактное сопло, пригодное для работы в стесненных условиях.
Веерное сопло XS, длинное	19	4.574-038.0	С оптимизированной геометрией, обеспечивающей высокую эффективность и низкий уровень шума. Гарантирует превосходную очистку с высокой производительностью по площади.
Точечное сопло XS, короткое	20	4.574-039.0	С оптимизированной геометрией, обеспечивающей высокую эффективность и низкий уровень шума. Компактное сопло, пригодное для работы в стесненных условиях.
Точечное сопло XS, длинное	21	4.574-037.0	С оптимизированной геометрией, обеспечивающей высокую эффективность и низкий уровень шума. Для удаления стойких загрязнений.
Угловое сопло XS, веерное	22	4.574-042.0	Отклоняет струю на 90°. Идеально подходит для очистки литевых пресс-форм.
Угловое сопло XS, точечное	23	4.574-041.0	

■ входит в комплект поставки □ опция Другие принадлежности Kärcher представлены на последующих страницах.

		№ для заказа	Описание
Миниатюрное угловое сопло XS, 60°	24	4.574-044.0	Угловое сопло для работы в стесненных условиях. Отклоняет струю в сторону прим. на 60°. Боковой выступ 57 мм, длина 260 мм. Комплект из 4 предметов: 1 накидная гайка, 1 удлинитель 100 мм (5.321-971.0), 1 уголок 60° (5.321-972.0), 1 мундштук (5.321-977.0). Может монтироваться произвольное количество удлинителей. Уголок и мундштук могут заказываться отдельно.
Миниатюрное угловое сопло XS, 90°	25	4.574-043.0	Угловое сопло для работы в стесненных условиях. Отклоняет струю в сторону прим. на 90°. Боковой выступ 63 мм, длина 240 мм. Комплект из 4 предметов: 1 накидная гайка, 1 удлинитель 100 мм (5.321-971.0), 1 уголок 90° (5.321-973.0), 1 мундштук (5.321-977.0). Может монтироваться произвольное количество удлинителей. Уголок и мундштук могут заказываться отдельно.
Удлинитель, 100 мм	26	5.321-971.0	Удлинительная трубка длиной 100 мм для миниатюрных угловых сопел (60°, 90°, 135°).
Уголок 90°	27	5.321-973.0	Уголок 90° для любых миниатюрных угловых сопел.
Уголок 60°	28	5.321-972.0	Уголок 60° для любых миниатюрных угловых сопел.
Запасной мундштук	29	5.321-977.0	Мундштук для любых миниатюрных угловых сопел.
Адаптер для прямого миниатюрного сопла	30	5.321-992.0	Устанавливается на любые миниатюрные угловые сопла для их превращения в прямое сопло.
Сопло для очистки полостей XS	31	4.574-045.0	Диаметр 22 мм. Может монтироваться произвольное количество удлинителей.
Оснастка			
Скремблер	32	4.574-026.0	Запатентованный Kärcher инновационный скремблер устанавливается между пистолетом и соплом для измельчения 3-миллиметровых гранул сухого льда, позволяющего очищать особенно чувствительные поверхности. Степень измельчения гранул варьируется (3 ступени).
Двойной скремблер	33	4.574-052.0	Компактный дополнительный скремблер, устанавливаемый на обычном скремблере для получения еще более мелких гранул сухого льда.
Удлинитель сопла XXL, 170 мм	34	4.574-027.0	Для удлинения сопла на 170 мм.
Удлинитель сопла XXL, 500 мм	35	4.574-025.0	Для удлинения сопла на 500 мм.
Удлинитель сопла XS, 300 мм	36	4.574-046.0	Для удлинения сопла на 300 мм.
Рукоятка для IB 7/40	37	4.321-248.0	Рукоятка для установки на удлинитель сопла (4.574-046.0, 300 мм) для удобного удержания двумя руками.
Рукоятка для IB 15/120	38	6.321-206.0	Рукоятка для использования совместно с удлинителем сопла.
Осветитель для IB 15/120	39	2.815-010.0	Осветитель, привинчиваемый к пистолету для освещения рабочей зоны.
Осветитель для IB 7/40	40	2.815-011.0	Осветитель, привинчиваемый к пистолету для освещения рабочей зоны.
Вилочный ключ, размер 27	41	7.815-009.0	Ключ для монтажа сопел (необходимы 2 шт.).
Смазка для резьбы сопел (без силикона)	42	6.288-088.0	Резьба сопел для струйной чистки должна регулярно смазываться этой не содержащей силикона смазкой.
Переходник для угловых струйных трубок	43	4.574-034.0	Переходник для установки всех поставляемых угловых струйных трубок, используемый также в качестве вставки веерного сопла (14 мм).
Угловая струйная трубка 90°, XXL	44	4.574-035.0	Изогнутая на 90° трубка, комбинируемая со всеми поставляемыми соплами. Применяется с дополнительным переходником 4.130-425.0.
Угловая струйная трубка 105°, XXL	45	4.574-036.0	Изогнутая на 105° трубка, комбинируемая со всеми поставляемыми соплами. Применяется с дополнительным переходником 4.130-425.0.
Струйные и пневматические шланги			
Струйный шланг 1/2"	46	4.013-042.0	5-метровый струйный шланг с электрическим кабелем и быстродействующими муфтами, с не оставляющей следов наружной оболочкой, без содержания силикона (диаметр 1/2").

■ входит в комплект поставки □ опция Другие принадлежности Kärcher представлены на последующих страницах.



		IB 15/120	IB 7/40 Adv	IB 7/40 Classic	IP 220	IP 120	IP 55
24			<input type="checkbox"/>	<input type="checkbox"/>			
25			<input type="checkbox"/>	<input type="checkbox"/>			
26			<input type="checkbox"/>	<input type="checkbox"/>			
27			<input type="checkbox"/>	<input type="checkbox"/>			
28			<input type="checkbox"/>	<input type="checkbox"/>			
29			<input type="checkbox"/>	<input type="checkbox"/>			
30			<input type="checkbox"/>	<input type="checkbox"/>			
31			<input type="checkbox"/>	<input type="checkbox"/>			
32		<input type="checkbox"/>	<input type="checkbox"/>	<input type="checkbox"/>			
33		<input type="checkbox"/>	<input type="checkbox"/>	<input type="checkbox"/>			
34		<input type="checkbox"/>	<input type="checkbox"/>	<input type="checkbox"/>			
35		<input type="checkbox"/>	<input type="checkbox"/>	<input type="checkbox"/>			
36		<input type="checkbox"/>	<input type="checkbox"/>	<input type="checkbox"/>			
37			<input type="checkbox"/>	<input type="checkbox"/>			
38		<input type="checkbox"/>					
39		<input type="checkbox"/>					
40			<input type="checkbox"/>	<input type="checkbox"/>			
41		<input checked="" type="checkbox"/>	<input checked="" type="checkbox"/>	<input checked="" type="checkbox"/>			
42		<input checked="" type="checkbox"/>	<input checked="" type="checkbox"/>	<input checked="" type="checkbox"/>			
43		<input type="checkbox"/>					
44		<input type="checkbox"/>					
45		<input type="checkbox"/>					
46			<input checked="" type="checkbox"/>	<input checked="" type="checkbox"/>			

ОБОРУДОВАНИЕ
ДЛЯ ЧИСТКИ СУХИМ
ЛЬДОМ

		№ для заказа	Описание
Струйный шланг 3/4"	47	4.013-043.0	8-метровый струйный шланг с электрическим кабелем и быстродействующими муфтами, с не оставляющей следов наружной оболочкой, без содержания силикона (диаметр 3/4"). Шланги удлиняются без использования дополнительного адаптера.
Тележка для шланга	48	4.574-057.0	Практичный барабан для шланга со всеми необходимыми соединительными элементами, обеспечивающий снабжение аппарата для чистки сухим льдом сжатым воздухом. Рассчитан на 80-метровый пневматический шланг диаметром 1".
Пневматический шланг 1", 5 м	49	6.574-279.0	Очень легкий и не подверженный деформациям пневматический шланг (1", 5 м) для снабжения аппарата для чистки сухим льдом сжатым воздухом. Идеальное решение для эксплуатации с компрессором.
Пневматический шланг 1", 20 м	50	6.574-280.0	Очень легкий и не подверженный деформациям пневматический шланг (1", 20 м) для снабжения аппарата для чистки сухим льдом сжатым воздухом. Очень удобен в сочетании с предлагаемой Kärcher тележкой для шланга.
Пневматический шланг 1", 60 м	51	6.574-281.0	Очень легкий и не подверженный деформациям пневматический шланг (1", 60 м). Очень удобен в сочетании с предлагаемой Kärcher тележкой для шланга.
Пневматический шланг, 10 м	52	6.390-284.0	Плоский пневматический шланг внутренним диаметром 3/4", длиной 10 м.
Пневматический шланг, 20 м	53	6.390-285.0	Плоский пневматический шланг внутренним диаметром 3/4", длиной 20 м.
Защитная пленка для струйного шланга, 100 м	54	6.667-214.0	Рулон с пленкой (100 м) для защиты струйного шланга от загрязнения и повреждения. Поврежденная пленка заменяется новой.
Защитное снаряжение			
Защитные очки	55	6.321-208.0	Защитные очки.
Защитные перчатки	56	6.321-210.0	Перчатки для защиты от холода, размер 10, с противоскользящим профилем поверхности (категория 3 согласно EN 511, уровень 12X EN 388, уровень 2121).
Защитные наушники	57	6.321-207.0	Обеспечивают эффективную защиту органов слуха благодаря снижению уровня шума в среднем на 35 дБ(А).
Монтажные комплекты и прочие принадлежности			
Вкладыш из пенопласта для кейса, для IB 15/120	58	5.365-369.0	Пустой вкладыш к кейсу для сопел и оснастки (6.421-355.0), снабженный прорезями разных размеров для укладки различных сопел.
Кейс для сопел и оснастки	59	6.421-355.0	Кейс для хранения и транспортировки сопел легко присоединяется к задней стенке аппарата IB 15/120 при помощи зажимов. Высота кейса 120 мм.
Тройник для пневмосети	60	2.641-880.0	Тройник для присоединения пневматических шлангов к 2 быстроразъемным муфтам 1/4".
Колесо с защитой от проколов, 305 × 105	61	6.515-002.0	Колесо с металлическим ободом и пористой шиной, не повреждаемой в случае прокола.
Барабан с заземляющим тросом	62	2.641-741.0	Автоматический барабан с тросом длиной прим. 6 м, снабженным мощным зажимом. Заземляющий трос надежно предотвращает образование статического заряда на поверхности очищаемого объекта и возникновение между ним и соплом искровых разрядов.
Совок	63	4.321-198.0	Для загрузки гранул сухого льда в бункер аппарата.
Контейнер для сухого льда, 25 кг	64	5.574-054.0	Из пенополистирола, белый.
Контейнер для сухого льда, 100 кг	65	5.574-053.0	Из полипропилена, черный.
Принадлежности для грануляторов			
Плита экструдера, 3 мм	66	6.574-046.0	Высококачественная плита для изготовления гранул сухого льда размером 3 мм.
	67	6.574-061.0	
	68	6.574-001.0	
Плита экструдера, 1,7 мм	69	6.574-200.0	Для изготовления гранул сухого льда диаметром 1,7 мм.
Плита экструдера, 16 мм	70	6.574-060.0	Высококачественная плита для изготовления гранул сухого льда размером 16 мм.
	71	6.574-002.0	
	72	6.574-045.0	

■ НОВИНКА ■ входит в комплект поставки □ опция Другие принадлежности Kärcher представлены на последующих страницах.



		IB 15/120	IB 7/40 Adv	IB 7/40 Classic	IP 220	IP 120	IP 55
47		■					
48		□	□	□			
49		□	□	□			
50		□	□	□			
51		□	□	□			
52		□	□	□			
53		□	□	□			
54		□	□	□			
55		□	□	□			
56		□	□	□			
57		□	□	□			
58		■					
59		■					
60		□	□	□			
61		□					
62			■	□			
63		□	□	□			
64		□	□	□	□	□	□
65		□	□	□	□	□	□
66							■
67						■	
68				■			
69					□		
70					□		
71				□			
72							□

ОБОРУДОВАНИЕ
ДЛЯ ЧИСТКИ СУХИМ
ЛЬДОМ

		№ для заказа	Описание
Детектор CO ₂ с датчиком	73	6.574-105.0	Показывает концентрацию CO ₂ в окружающем воздухе. Монтажный комплект включает детектор CO ₂ и датчик CO ₂ . Поскольку углекислый газ тяжелее воздуха, датчик CO ₂ следует размещать в самой нижней точке здания.
Весы, 800 × 600	74	6.574-198.0	Система контроля для автоматического заполнения. Весы позволяют запрограммировать гранулятор на определенный объем выработки. Изготовление гранул сухого льда начинается автоматически и прекращается сразу после выработки заданного объема. Гарантируется высокая точность заполнения бункера аппарата для чистки сухим льдом. Данный монтажный комплект оптимален для автоматизации процессов чистки.
	75	6.574-179.0	
Весы, 1000 × 1000	76	6.574-180.0	
Таймерный модуль	77	6.574-178.0	Система контроля для автоматического заполнения. Таймерный модуль позволяет задавать определенное время работы гранулятора, по истечении которого выработка сухого льда автоматически прекращается.
	78	6.574-181.0	
	79	6.574-197.0	

опция

ДЛЯ ЭФФЕКТИВНОЙ ОЧИСТКИ ЛЮБЫХ ДЕТАЛЕЙ: АППАРАТЫ РС ОТ KÄRCHER

Kärcher предлагает современное решение для очистки загрязненных узлов и деталей – аппараты серии РС, изготовленные из самых высококачественных материалов. Интенсивная очистка обеспечивается не содержащими растворителей средствами на водной основе, легко удаляющими масла, смазки и прочие загрязнения. Кроме того, применение специальных чистящих средств обеспечивает временный консервирующий эффект.



Содержание – Аппараты для очистки деталей

Аппарат для биологической очистки деталей	Стр. 726
Аппарат для автоматической очистки деталей	Стр. 727
Принадлежности	Стр. 728
Чистящие средства	Стр. 796



1 Незаменимое решение для любых предприятий

Предлагаемые Kärcher аппараты для очистки деталей обеспечивают эффективную и бережную очистку загрязненных механических узлов и деталей, элементов оборудования и инструментов. На крупных промышленных предприятиях эти аппараты применяются, например, для очистки заготовок, деталей и узлов после различных технологических операций или перед осуществлением монтажа. В авторемонтных мастерских они эффективно очищают корпуса и элементы двигателей и коробок передач. Наряду с полностью автоматизированным оборудованием Kärcher предлагает и прогрессивные аппараты для ручной очистки, в которых используются специальные микробы, разлагающие отделяемую грязь.

2 Очистка деталей по биологическому принципу

В нашем аппарате используется pH-нейтральное чистящее средство на водной основе, прошедшее дерматологические испытания. Оно не содержит растворителей и не загрязняет окружающую среду. Комбинация чистящего средства с микроорганизмами гарантирует долговременную высокую эффективность очистки. Полной замены очищающей жидкости и, следовательно, ее утилизации не требуется. Биологическое разложение загрязнений обеспечивает теоретически неограниченную продолжительность использования очищающей среды – достаточно лишь время от времени восполнять потери жидкости, вызванные разбрызгиванием и испарением.

АППАРАТЫ ДЛЯ
ОЧИСТКИ ДЕТАЛЕЙ

Как расшифровывается название аппарата?

Модель	Рабочий диаметр	Макс. загрузка	Тип аппарата	Принцип работы
Пример: PC	60	130	T	
PC = аппарат для очистки деталей	Диаметр тарелки (см)	Макс. загрузка (кг)	M2 = для ручной очистки, с 2 рабочими местами T = аппарат с верхней загрузкой	Bio = с использованием микробов

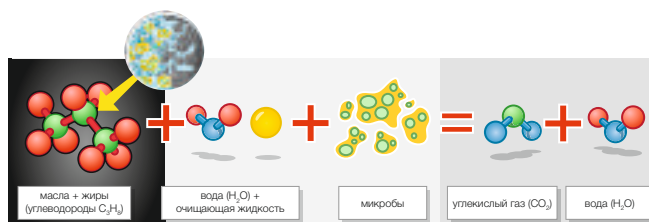

Биологический процесс чистки под микроскопом: обработка водным раствором чистящего средства с содержанием микроорганизмов обеспечивает биологическое разложение органических веществ на углекислый газ и воду.

АППАРАТ ДЛЯ ОЧИСТКИ ДЕТАЛЕЙ ПО БИОЛОГИЧЕСКОМУ ПРИНЦИПУ

Для предприятий и мастерских



Этот аппарат, изготовленный из ударопрочной пластмассы, обеспечивает тщательную и экологичную очистку инструментов, компонентов двигателей и прочих узлов и деталей массой до 100 кг, загрязненных маслами и смазками.



1 Удобно, надежно и экономично

- Аппарат, изготовленный из прочных высококачественных материалов, отличается эргономичностью и длительным сроком службы.

2 Заменяемый биологический фильтровальный холст

- Холст, фильтрующий мелкие частицы (размером 50 мкм и более), обеспечивает эффективную очистку и поступление микробов в очищающую жидкость. Металлическая сетка фильтрует крупные частицы грязи, а также задерживает мелкие детали.

PC 100 M2 Bio

- Большая раковина
- С краном, 2 кистями и 2 сливами

Технические характеристики

Давление	бар / МПа	0,3 / 0,03
Подача	л/ч	900
Потребляемая мощность	кВт	1
Размеры раковины	мм	1041 × 660
Материал корпуса / рамы		полиэтилен высокой плотности
Макс. температура	°С	40
Макс. загрузка	кг	100
Объем бака	л	80
Масса	кг	44
Размеры (Г × Ш × В)	мм	952 × 1181 × 1067
Напряжение	В	220–240

Комплектация

Кисти (с подводкой очищающей жидкости)	■
Кран	■
Устройство контроля уровня жидкости	■

№ для заказа **1.626-722.0**

- входит в комплект поставки

АППАРАТ ДЛЯ АВТОМАТИЧЕСКОЙ ОЧИСТКИ ДЕТАЛЕЙ

Эффективность и высокая надежность



Автоматический аппарат для очистки деталей найдет применение повсюду: на заводах, в металлообрабатывающих цехах и различных мастерских. Он функционирует на базе водных растворов, не содержащих растворителей.



1 Аппарат для автоматической очистки деталей

- Надежный аппарат изготовлен из нержавеющей стали и оснащен трехмерной системой сопел, обеспечивающей тщательную очистку со всех сторон.

2 Чистящие средства

- Kärcher предлагает чистящие средства для устранения любых загрязнений – как легких, так и самых стойких.

PC 60/130 T

- Полностью автоматизированный процесс чистки
- Поворотная тарелка с приводом от электродвигателя
- Трехмерная система сопел

Технические характеристики

Давление	бар / МПа	1,5 / 0,15
Подача	л/ч	4500
Потребляемая мощность	кВт	5,5
Диаметр тарелки	мм	600
Макс. высота загрузки	мм	310
Материал корпуса / рамы		нержавеющая сталь (1.4301)
Макс. температура	°С	80
Задаваемое время очистки	мин	1–30
Макс. загрузка	кг	130
Объем бака	л	100
Масса	кг	165
Размеры (Г × Ш × В)	мм	1080 × 1000 × 1250

Комплектация

Счетчик часов эксплуатации	■
Опорное кольцо (из нерж. стали, для тарелки)	■
Корзина для мелких деталей с крышкой (из нерж. стали)	–
Маслоотделитель	–
Таймер цикла очистки	■
Устройство контроля уровня жидкости	■
№ для заказа	1.626-704.0

■ входит в комплект поставки

ПРИНАДЛЕЖНОСТИ К АППАРАТАМ ДЛЯ ОЧИСТКИ ДЕТАЛЕЙ



Высококачественные принадлежности Kärcher расширяют функциональные возможности оборудования для очистки деталей. Кроме того, мы предлагаем необходимые запасные части для обслуживания и ремонта. Тем самым обеспечивается долговременная эффективная эксплуатация наших аппаратов.

		№ для заказа	Описание
Принадлежности к аппаратам для очистки деталей			
Биологический фильтровальный холст (1-слойный)	1	6.626-041.0	Холст для фильтрации частиц грязи размерами 50 мкм и более. Содержит микробы, поступающие в бак аппарата при первом заполнении очищающей жидкостью и активизирующиеся в ней. Замена фильтровального холста требуется каждые 4–8 недель (в зависимости от степени загрязнения).
Биологический фильтровальный холст (3-слойный)	2	6.626-042.0	Холст для фильтрации частиц грязи размерами 50 мкм и более. Содержит микробы, поступающие в бак аппарата при первом заполнении очищающей жидкостью и активизирующиеся в ней. Состоит из 3 слоев нетканого материала. По истечении 1–2 недель верхний загрязненный слой удаляется, а остающиеся слои обеспечивают дальнейшую фильтрацию.
Кисть с удлиненной подводкой	3	6.626-039.0	Кисть с удлиненной подводкой очищающей жидкости для удаления загрязнений с деталей.
Скошенная кисть	4	6.626-040.0	Кисть, расположенная под углом к рукоятке, обеспечивает удобную очистку деталей сложной формы и труднодоступных мест.
Тележка	5	6.626-043.0	Обеспечивает удобное перемещение аппарата для его мобильного применения.
2-канальный таймер	6	6.631-551.0	2-канальный таймер для автоматического управления нагревателем и маслоотделителем аппарата. Допускает раздельное программирование работы нагревателя и маслоотделителя для каждого дня недели.
Монтажный комплект маслоотделителя (скиммера)	7	2.642-465.0	Маслоотделитель значительно увеличивает продолжительность использования раствора чистящего средства. Включаемый после усложнения очищающего раствора (например, в ночное время), маслоотделитель удаляет с его поверхности всплывшее масло.
Монтажный комплект фильтра (250 мкм)	8	2.642-193.0	Фильтр устанавливается между насосом и соплами. Корпус фильтра и сетчатый фильтрующий элемент выполнены из нержавеющей стали.
Корзина для мелких деталей	9	6.626-086.0	Корзина для укладки деталей малых размеров.
Сменный сетчатый фильтр	10	6.626-081.0	Сменный сетчатый фильтр.

■ входит в комплект поставки □ опция



			PC 100 M2 Bio	PC 60/130 T
1			<input type="checkbox"/>	
2			<input type="checkbox"/>	
3			<input checked="" type="checkbox"/>	
4			<input type="checkbox"/>	
5			<input type="checkbox"/>	
6				<input type="checkbox"/>
7				<input type="checkbox"/>
8				<input type="checkbox"/>
9				<input type="checkbox"/>
10				<input type="checkbox"/>

АППАРАТЫ ДЛЯ
ОЧИСТКИ ДЕТАЛЕЙ

ЕЖЕДНЕВНАЯ УБОРКА ДОЛЖНА БЫТЬ ЭКОНОМИЧНОЙ

Даже в эпоху высокоэффективной механизированной уборки ручные уборочные операции остаются неотъемлемой частью повседневных работ, выполняемых клининговыми компаниями, – ведь недоступные для машин поверхности могут очищаться только вручную. При этом ручные работы могут и должны выполняться быстро, тщательно, экономично, а также исключительно бережно и аккуратно – так, как это не сделает никакая техника. Поэтому ассортимент нашей компании, являющейся ведущим мировым производителем уборочной техники, включает постоянно расширяющуюся программу высококачественного ручного уборочного инвентаря, предназначенного для влажной и сухой уборки, а также для мойки окон. Воплощенные в нем модульная концепция и инновационные решения удовлетворяют всем требованиям профессионалов.



Содержание – Инвентарь для ручной уборки

Инвентарь для ручной уборки	Стр. 731	Инвентарь для очистки поверхностей	Стр. 746
Уборочные тележки, тележки с ведрами и принадлежности для них	Стр. 732	Инвентарь для мойки окон	Стр. 752
Инвентарь для уборки пола	Стр. 738	Чистящие средства	Стр. 776

ИНВЕНТАРЬ ДЛЯ РУЧНОЙ УБОРКИ

Уборка полов предполагает, в частности, необходимость подметания и вытирания пыли. Эти два метода позволяют быстро и эффективно удалять мелкую пыль и рассыпанный крупный мусор, а для устранения стойких загрязнений осуществляется мойка пола. Предлагаемый Kärcher уборочный инвентарь обеспечивает легкое и эффективное выполнение любых ручных работ по очистке напольных покрытий, а также других поверхностей и стекол. При этом все наши изделия рассчитаны на максимально экономичную уборку.

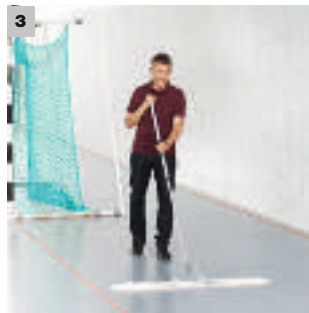

1 Покупателям предлагается комплексный ассортимент, включающий уборочную технику, чистящие средства и инвентарь для ручной уборки.

2 Цветовая кодировка уборочного инвентаря Kärcher обеспечивает четкое распределение по местам применения, исключающее разнесение грязи.

3 Форма и размеры изделий, а также принципы их применения рассчитаны на выполнение работ с минимальными усилиями.

4 Унификация рукояток и насадок обеспечивает их взаимозаменяемость и, как следствие, снижение затрат на запасные части.

Ежедневная ручная очистка твердых поверхностей требует применения профессионального уборочного инвентаря. Kärcher предлагает высококачественное оборудование, позволяющее решать любые задачи.

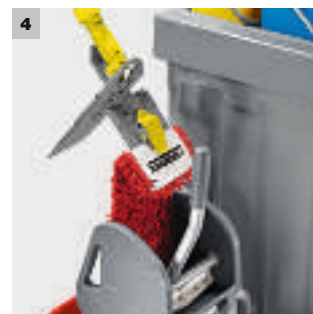

1 Тележка для ежедневной влажной уборки

- Позволяет очищать любые водостойкие твердые поверхности (в т. ч. чувствительные).
- Минимум усилий благодаря эффективному отжиму для мопов.
- Два 15-литровых ведра разных цветов для соблюдения гигиены.

2 Все необходимое под рукой

- 3 выдвижных ящика для необходимого инвентаря.
- 3 разноцветных ведерка для разных работ.
- Прочный складной держатель для мусорных мешков увеличивает вместимость тележки.

3 Быстро и легко

- Бачок гораздо легче ведра.
- Не тратится время на опорожнение и наполнение.
- Поддача раствора чистящего средства включается нажатием кнопки.

4 Удобство и экологичность

- Минимизация объема отходов.
- Не требуется нагибаться – моп закрепляется на швабре автоматически.
- Повышенная гигиеничность благодаря отсутствию контакта с грязью и чистящими средствами.

ТРАНСПОРТНЫЕ ТЕЛЕЖКИ СЕРИИ PREMIUM

Тележка Hotel Premium I

НОВИНКА



Тележка Hotel Premium II

НОВИНКА



Описание	Высококачественная тележка для гостиниц, предназначенная для уборки в 6 – 8 номерах. Оснащена откидным держателем для 120-литрового мусорного мешка и большими колесами (диаметром 125 мм) с отбойниками, позволяющими легко маневрировать даже при полной загрузке.	Тележка для гостиниц с держателем для 120-литрового мусорного мешка и большими колесами (диаметром 125 мм) с отбойниками, позволяющими легко маневрировать даже при полной загрузке. Рассчитана на уборку от 10 до 12 номеров.
Размеры (Д × Ш × В)	см 113 × 64 × 142,5	197 × 64 × 142,5
Кол-во	шт. 1	1
Упак. ед.	1	1
№ для заказа	6.999-224.0	6.999-225.0

ТРАНСПОРТНЫЕ ТЕЛЕЖКИ СЕРИИ CLASSIC

Тележка Hotel Classic I

НОВИНКА



Тележка Hotel Classic II

НОВИНКА







Тележка Hotel Classic III

НОВИНКА



Описание	Тележка для гостиниц с откидным держателем для 120-литрового мусорного мешка. Рассчитана на уборку от 12 до 15 номеров. Оснащена 3 деревянными полками и 5 колесами диаметром 125 мм.	Тележка для гостиниц, рассчитанная на уборку от 15 до 18 номеров. С откидным держателем для 120-литрового мусорного мешка, 3 деревянными полками и 5 колесами диаметром 125 мм.	Тележка для гостиниц с откидным держателем для 120-литрового мусорного мешка. Рассчитана на уборку от 10 до 12 номеров. Оснащена 3 деревянными полками и 5 колесами диаметром 125 мм.
Размеры (Д × Ш × В)	см 117 × 53 × 128	127 × 53 × 128	107 × 53 × 128
Кол-во	шт. 1	1	1
Упак. ед.	1	1	1
№ для заказа	6.999-221.0	6.999-222.0	6.999-223.0

УБОРОЧНЫЕ ТЕЛЕЖКИ СЕРИИ PREMIUM

	Тележка Clean Liner Classic I	Тележка Clean-Liner Classic II	Тележка ECO!Clean Liner Press	Тележка Clean Liner Classic III
				
Описание	Эргономичная и не подверженная коррозии уборочная тележка, изготовленная целиком из полипропилена. С двумя 15-литровыми ведрами разных цветов, удобным универсальным отжимом, откидным держателем для мусорного мешка, тремя ведерками разных цветов и тремя выдвижными ящиками разных размеров.	С двумя ведрами, роликовым отжимом для мопов и держателем для мусорного мешка. Для мопов, фиксируемых зажимами.	С двумя ведрами, отжимом для мопов, облицованным держателем для мусорного мешка (150 л) и запираемыми выдвижными ящиками.	С двумя ведрами, отжимом для мопов и держателем для мусорного мешка.
Размеры (Д × Ш × В)	см 128 × 65 × 110	92 × 65 × 110	140 × 65 × 110	92 × 65 × 110
Кол-во	шт. 1	1	1	1
Упак. ед.	1	1	1	1
№ для заказа	5.999-044.0	6.999-080.0	6.999-162.0	6.999-163.0

УБОРОЧНЫЕ ТЕЛЕЖКИ СЕРИИ PREMIUM

	Тележка ECO!Clean Liner	Тележка Clean Liner Classic IV	Тележка ECO!Clean Liner Mini	Тележка Clean Liner Classic Light Duty
				
Описание	Компактная, универсальная, эргономичная, прочная и не подверженная коррозии уборочная тележка, изготовленная целиком из полипропилена. С ящиками для удобного хранения уборочного инвентаря. С облицованным держателем для мусорного мешка с крышкой, открываемой педалью.	Для оперативной влажной уборки с использованием предварительно увлажненных мопов, с держателем для мусорного мешка.	Для оперативной влажной уборки с использованием предварительно увлажненных мопов, с облицованным держателем для мусорного мешка.	Эргономичная уборочная тележка с двумя 15-литровыми ведрами и тремя 4-литровыми ведерками, контейнером для мопов и откидным держателем для 120-литрового мусорного мешка. Изготовлена из не подверженного коррозии полипропилена.
Размеры (Д × Ш × В)	см 108 × 53 × 115	78 × 58 × 109	84 × 60 × 109	128 × 52 × 110
Кол-во	шт. 1	1	1	1
Упак. ед.	1	1	1	1
№ для заказа	5.999-021.0	6.999-164.0	6.999-165.0	6.999-190.0

НОВИНКА

ИНВЕНТАРЬ
ДЛЯ РУЧНОЙ УБОРКИ

УБОРОЧНЫЕ ТЕЛЕЖКИ СЕРИИ PREMIUM

Тележка ECO!First Liner



Описание	Эргономичная и не подверженная коррозии уборочная тележка, изготовленная целиком из полипропилена. Идеальное решение для оперативной поддерживающей уборки. С облицованным держателем для мусорного мешка с крышкой, открываемой педалью.		
Размеры (Д × Ш × В)	см	66 × 52 × 110	
Кол-во	шт.	1	
Упак. ед.		1	
№ для заказа		5.999-019.0	

УБОРОЧНЫЕ ТЕЛЕЖКИ СЕРИИ CLASSIC

Тележка Classic I

Тележка Classic II

Тележка Classic III

Тележка Classic IV



Описание	Идеальное решение для оперативной поддерживающей уборки: уборочная тележка с двумя 4-литровыми ведерками разных цветов.	Уборочная тележка с удобным отжимом для mopов, двумя 4-литровыми ведерками и двумя 15-литровыми ведрами разных цветов.	Уборочная тележка большой вместимости с четырьмя 4-литровыми ведерками разных цветов, отжимом для mopов и съемной тележкой с двумя ведрами.	Универсальная уборочная тележка большой вместимости с отжимом для mopов, четырьмя 4-литровыми ведерками и двумя 15-литровыми ведрами разных цветов.	
Размеры (Д × Ш × В)	см	107 × 66 × 112	107 × 66 × 112	140 × 65 × 112	135 × 65 × 112
Кол-во	шт.	1	1	1	1
Упак. ед.		1	1	1	1
№ для заказа		6.999-216.0	6.999-217.0	6.999-218.0	6.999-219.0

УБОРОЧНЫЕ ТЕЛЕЖКИ СЕРИИ CLASSIC

Тележка Classic V



НОВИНКА

Описание	Уборочная тележка большой вместимости для выполнения работ с использованием предварительно увлажненных мопов. Оснащена двумя 20-литровыми контейнерами для мопов и четырьмя 4-литровыми ведерками разных цветов.		
Размеры (Д × Ш × В)	см	114 × 52 × 112	
Кол-во	шт.	1	
Упак. ед.	1		
№ для заказа	6.999-220.0		

ТЕЛЕЖКИ С ВЕДРАМИ

Тележка с ведром и отжимом (28 л)



Тележка с двумя ведрами и отжимом (2 × 15 л)



Тележка с двумя ведрами и отжимом (2 × 25 л)



Тележка с ведром и отжимом (25 л)



НОВИНКА

НОВИНКА

Описание	Хорошо сбалансированная и не подверженная коррозии тележка, изготовленная целиком из пропилена. С 25-литровым ведром, эффективным роликовым отжимом, большой рукояткой и отсеком для укладки инвентаря.	Не подверженная коррозии тележка повышенной мобильности, выполненная целиком из полипропилена. С двумя 15-литровыми ведрами разных цветов и удобным отжимом для мопов. Легка в очистке, обеспечивает гигиеничную уборку.	Тележка с двумя ведрами, изготовленная целиком из полипропилена. Не подвержена коррозии, обладает высокой мобильностью. Оснащена отжимом для мопов и двумя 25-литровыми ведрами разных цветов. Легка в очистке, обеспечивает гигиеничную уборку.	Не подверженная коррозии тележка повышенной мобильности, оснащенная отжимом для мопов и 25-литровым ведром синего цвета. Изготовлена из высококачественной пластмассы.	
Размеры (Д × Ш × В)	см	43 × 71 × 97	66 × 43 × 88	73 × 45 × 93	53 × 43 × 91
Кол-во	шт.	1	1	1	1
Упак. ед.	1				
№ для заказа	6.999-021.0	6.999-025.0	6.999-209.0	6.999-207.0	

ТЕЛЕЖКИ С ВЕДРАМИ

Тележка с ведром и дугообразной рукояткой (25 л)



НОВИНКА

Тележка с ведром и рукояткой (25 л)



НОВИНКА

Описание		Не подверженная коррозии тележка повышенной мобильности, изготовленная из высококачественной пластмассы. С дугообразной рукояткой, отжимом для мопов и 25-литровым ведром синего цвета.	Не подверженная коррозии тележка повышенной мобильности, изготовленная из высококачественной пластмассы. С боковой рукояткой, 25-литровым ведром синего цвета и удобным отжимом для мопов.
Размеры (Д × Ш × В)	см	62 × 43 × 91	53 × 43 × 93
Кол-во	шт.	1	1
Упак. ед.		1	1
№ для заказа		6.999-208.0	6.999-210.0

УБОРОЧНЫЕ ВЕДРА

Ведро с отжимом (15 л)



Описание		15-литровое ведро с дугообразной ручкой и прикрепленным роликовым отжимом для мопов, управляемым педалью. Простое и удобное решение, идеально подходящее для уборки малых площадей.
Размеры (Д × Ш × В)	см	46 × 32 × 36
Кол-во	шт.	1
Упак. ед.		1
№ для заказа		6.999-227.0

ПРИНАДЛЕЖНОСТИ



	№ для заказа	Кол-во (шт.)	Уп. ед.	Описание		
Уборочные тележки и принадлежности						
Консоль ECO!First Liner	1	5.999-020.0	1	1	Используется в сочетании с тележкой ECO!First Liner (5.999-019.0). Дополнительная консоль для укладки уборочного инвентаря.	
Ведро, желтое (4 л)	2	5.999-049.0	1	1	Желтое 4-литровое ведро для уборочных систем с цветовой кодировкой.	
Ведро, красное (4 л)	3	5.999-050.0	1	1	Красное 4-литровое ведро для уборочных систем с цветовой кодировкой.	
Ведро, синее (4 л)	4	5.999-051.0	1	1	Синее 4-литровое ведро для уборочных систем с цветовой кодировкой.	
Ведро, зеленое (4 л)	5	6.999-186.0	1	1	Зеленое 4-литровое ведро для уборочных систем с цветовой кодировкой.	
Откидная крышка для ведра (4 л)	6	6.999-187.0	1	1	Запасная откидная крышка для 4-литровых ведер разных цветов (5.999-049.0, 5.999-050.0, 5.999-051.0 и 6.999-186.0).	
Контейнер для принадлежностей	7	6.999-077.0	1	10	Для тележки с двумя ведрами (6.999-025.0). Для размещения бутылок или дополнительного инвентаря.	
Сетка для mopов с затяжкой, синяя (50 л)	8	6.999-128.0	1	10	Для укладки использованных mopов и их бережной стирки в стиральной машине. Синего цвета. Объем 50 л.	
Сетка для mopов с затяжкой, красная (20 л)	9	6.999-129.0	1	10	Для укладки использованных mopов и их бережной стирки в стиральной машине. Красного цвета. Объем 20 л.	
Сетка для mopов с затяжкой, белая (70 л)	10	6.999-130.0	1	10	Для укладки использованных mopов и их бережной стирки в стиральной машине. Нейтрального белого цвета. Объем 70 л.	
Контейнер для mopов с крышкой, синий (10 л)	11	6.999-199.0	■	1	1	Синий контейнер объемом 10 л для предварительного увлажнения mopов. Используется в уборочных тележках серии Premium (5.999-021.0, 6.999-164.0 и 6.999-165.0, 6.999-190.0).
Контейнер для mopов с крышкой, красный (10 л)	12	6.999-200.0	■	1	1	Красный контейнер объемом 10 л для предварительного увлажнения mopов. Используется в уборочной тележке ECO!Clean Liner (5.999-021.0).
Роликовый отжим	13	6.999-195.0	■	1	1	Запасной роликовый отжим для уборочной тележки 6.999-080.0 и тележки с ведром 6.999-021.0.
Отжим	14	6.999-196.0	■	1	1	Отжим, предлагаемый в качестве запасной части для уборочных тележек серий Premium и Classic, а также для тележек с ведрами.
Панель для держателя mopа	15	6.999-192.0	■	1	1	Панель для укладки держателя mopа. Подходит к любым уборочным тележкам, а также к транспортным тележкам серии Classic.
Мусорный мешок с застежкой-молнией, красный (120 л)	16	6.999-160.0	1	1	1	Пластиковый мешок для мусора. Может использоваться с тележками Clean Liner Classic.
Мусорный мешок с застежкой-молнией, синий (120 л)	17	6.999-161.0	1	1	1	Пластиковый мешок для мусора. Может использоваться с тележками Clean Liner Classic.
Мусорный мешок с застежкой-молнией (120 л)	18	6.999-228.0	■	1	1	Пластиковый мешок для мусора. Подходит ко всем транспортным и уборочным тележкам.
Выдвижной ящик с замком (40 л)	19	6.999-177.0	1	1	1	Запираемый ключом запасной выдвижной ящик вместимостью 40 л для уборочных тележек серии Premium.
Выдвижной ящик с замком (22 л)	20	6.999-176.0	1	1	1	Запираемый ключом запасной выдвижной ящик вместимостью 22 л для уборочных тележек серии Premium.
Выдвижной ящик с замком (10 л)	21	6.999-204.0	■	1	1	Запираемый ключом запасной выдвижной ящик вместимостью 10 л для уборочных тележек серии Premium.

■ НОВИНКА

ИНВЕНТАРЬ ДЛЯ ПОДМЕТАНИЯ

Грейферный мусоросборник,
100 см



Совок с заслонкой



НОВИНКА

Веник ECO!
с мусоросборником



НОВИНКА

Описание	Для удобного сбора крупного мусора.	Снабженный заслонкой совок с резиновой кромкой и эргономичной рукояткой прекрасно подходит для сбора крупного и влажного мусора.	Удобное решение для сбора крупного мусора: очень легкий веник с резиновой кромкой, обеспечивающей хорошее прилегание к полу, в комбинации с мусоросборником.
Размеры (Д × Ш × В)	см	32 × 15 × 96	28 × 29 × 85
Кол-во	шт.	1	1
Упак. ед.		1	1
№ для заказа	6.999-113.0	6.999-191.0	6.999-226.0

ИНВЕНТАРЬ ДЛЯ ПОДМЕТАНИЯ И ОТСКАБЛИВАНИЯ ГРЯЗИ

Щетка из ПВХ, 35 см



Щетка из ПВХ, 60 см



Скребок с короткой
ручкой



Скребок с длинной
ручкой



Описание	Устанавливается на алюминиевую рукоятку 6.999-115.0 или на телескопическую алюминиевую рукоятку 6.999-100.0.	Используется в сочетании с деревянной рукояткой 6.999-117.0.	Для удаления жевательной резинки, следов краски и т. п. загрязнений с гладких поверхностей.		
Размеры (Д × Ш × В)	см	35	60	24 × 10,5	32 × 10,5
Кол-во	шт.	1	1	1	1
Упак. ед.		10	10	25	25
№ для заказа	6.999-114.0	6.999-116.0	6.999-126.0	6.999-127.0	

ИНВЕНТАРЬ ДЛЯ ВЫТИРАНИЯ ПЫЛИ: МОПЫ

Моп для вытирания
пыли, из хлопка, 60 см

Моп для вытирания
пыли, из хлопка, 80 см

Моп для вытирания
пыли, из хлопка, 110 см

Моп для вытирания
пыли, из хлопка, 120 см



Описание		Из 100 % хлопка. Для сухой уборки площадей средних размеров. Закрепляется на держателе 6.999-092.0.	Из 100 % хлопка. Для сухой уборки больших площадей. Закрепляется на держателе 6.999-093.0.	Из 100 % хлопка. Для сухой уборки больших площадей. Закрепляется на держателе 6.999-107.0.	Из 100 % хлопка. Для сухой уборки больших площадей. Закрепляется на держателе 6.999-108.0.
Размеры (Д × Ш × В)	см	60 × 13	80 × 13	110 × 13	120 × 13
Кол-во	шт.	1	1	1	1
Упак. ед.		30	30	15	15
№ для заказа		6.999-090.0	6.999-091.0	6.999-109.0	6.999-110.0

ИНВЕНТАРЬ ДЛЯ ВЫТИРАНИЯ ПЫЛИ: МОПЫ

Моп для вытирания пыли, акриловый, 60 см

Моп для вытирания пыли, акриловый, 80 см



Описание		Для сухой уборки площадей средних размеров. Закрепляется на держателе 6.999-092.0.	Для сухой уборки больших площадей. Закрепляется на держателе 6.999-093.0.
Размеры (Д × Ш × В)	см	60 × 13	80 × 13
Кол-во	шт.	1	1
Упак. ед.		30	30
№ для заказа		6.999-148.0	6.999-149.0

ИНВЕНТАРЬ ДЛЯ ВЫТИРАНИЯ ПЫЛИ: ДЕРЖАТЕЛИ

Держатель мопа для вытирания пыли, 60 см Держатель мопа для вытирания пыли, 80 см Держатель мопа для вытирания пыли, неподвижный, 110 см Держатель мопа для вытирания пыли, неподвижный, 120 см



Описание	Устанавливается на алюминиевую рукоятку 6.999-096.0 или на телескопическую рукоятку 6.999-111.0. Для мопов 6.999-090.0 и 6.999-148.0.	Устанавливается на алюминиевую рукоятку 6.999-096.0 или на телескопическую рукоятку 6.999-111.0. Для мопов 6.999-091.0 и 6.999-149.0.	Устанавливается на алюминиевую рукоятку 6.999-096.0 или на телескопическую рукоятку 6.999-111.0.
Размеры (Д × Ш × В)	см 60 × 9	80 × 9	110 × 9
Кол-во	шт. 1	1	1
Упак. ед.	30	30	10
№ для заказа	6.999-092.0	6.999-093.0	6.999-107.0

ИНВЕНТАРЬ ДЛЯ ВЫТИРАНИЯ ПЫЛИ: ДЕРЖАТЕЛИ

Держатель с резиновыми пластинками, 40 см Держатель с резиновыми пластинками, 60 см Приспособление для вытирания пыли ECO 540 Волнистый пад



Описание	Пластинчатый держатель шириной 40 см, предназначенный для ежедневной поддерживающей уборки с использованием салфеток для вытирания пыли 3.337-999.0, 3.338-003.0, 3.338-004.0 и 3.338-006.0. С удобной системой фиксации.	Гигиеничный, допускающий стерилизацию пластинчатый держатель шириной 60 см для ежедневной поддерживающей уборки с использованием салфеток для вытирания пыли 3.337-999.0, 3.338-003.0, 3.338-004.0 и 3.338-006.0.	Для эффективного вытирания пыли при помощи соответствующих салфеток.	К приспособлению для вытирания пыли ECO 540.
Размеры (Д × Ш × В)	см 40 × 11	60 × 11	58 × 10	58 × 10
Кол-во	шт. 1	1	1	1
Упак. ед.	1	1	20	10
№ для заказа	6.999-057.0	6.999-152.0	3.335-752.0	3.335-856.0

ИНВЕНТАРЬ ДЛЯ ВЫТИРАНИЯ ПЫЛИ: САЛФЕТКИ

Салфетки
для вытирания пыли
neolinn BASIC

Салфетки
для вытирания пыли
neolinn CLASSIC

Салфетки
для вытирания пыли
neolinn CLASSIC
(в рулоне)

Салфетки
для вытирания пыли
neolinn ECO

НОВИНКА

НОВИНКА

НОВИНКА

НОВИНКА



Описание	Одноразовые салфетки с масляной пропиткой для очистки любых гладких напольных покрытий.	Одноразовые салфетки со специальным клейким веществом для очистки любых гладких напольных покрытий, поверхностей и предметов.	Одноразовые салфетки с масляной пропиткой для очистки любых гладких напольных покрытий.
Размеры (Д × Ш × В) см	60 × 30	60 × 26	32 × 20
Кол-во шт.	50	25	900
Упак. ед.	8	18	1
№ для заказа	3.337-999.0	3.338-004.0	3.338-003.0
			3.338-006.0

ИНВЕНТАРЬ ДЛЯ ВЛАЖНОЙ УБОРКИ

Ручной держатель
пада

Пад, белый

Пад, зеленый

Резиновая стяжка,
55 см



Описание	Для очистки угловых и краевых участков, не допускающих механизированной обработки. Для установки белого пада 6.999-102.0 или зеленого пада 6.999-103.0.	Для очистки угловых и краевых участков, не допускающих механизированной обработки. Устанавливается на ручной держатель 6.999-101.0 или на держатель с шарниром 6.999-158.0.	Пластмассовая стяжка для сбора воды.
Размеры (Д × Ш × В) см	23 × 10	24,5 × 12 × 2	24,5 × 12 × 2
Кол-во шт.	1	1	1
Упак. ед.	12	12	10
№ для заказа	6.999-101.0	6.999-102.0	6.999-103.0
			6.999-089.0

ИНВЕНТАРЬ ДЛЯ ВЛАЖНОЙ УБОРКИ

Ограждающая цепочка, 1 м



Дверной фиксатор с ручкой



НОВИНКА

Описание	Желтая полипропиленовая цепочка, используемая в качестве ограждения. Длина 1 м.	Эргономичный универсальный фиксатор с резиновой кромкой и алюминиевой ручкой. Подходит для дверей любого типа.
Размеры (Д × Ш × В) см	100	15,7 × 7,9 × 90
Кол-во шт.	1	1
Упак. ед.	10	6
№ для заказа	6.999-185.0	6.999-206.0

ИНВЕНТАРЬ ДЛЯ ВЛАЖНОЙ УБОРКИ: МОПЫ

Моп из хлопка

Моп из микроволокна, с коротким ворсом

Моп из микроволокна, махровый

Моп из микроволокна, с коротким ворсом, абразивный



Описание	Из 100 % хлопка. Фиксируется зажимами. Для держателя 6.999-098.0.	Из микроволокна с коротким ворсом. Фиксируется зажимами. Для держателя 6.999-098.0.	Махровый моп из микроволокна. Фиксируется зажимами. Для держателя 6.999-098.0.	С микроволокнами и полипропиленовыми нитями для очистки с абразивным эффектом. Фиксируется зажимами. Превосходно очищает шероховатую керамическую плитку. Для держателя 6.999-098.0.
Размеры (Д × Ш × В) см	40 × 13	40 × 13	40 × 13	40 × 13
Кол-во шт.	1	1	1	1
Упак. ед.	25	25	25	25
№ для заказа	6.999-094.0	6.999-095.0	6.999-097.0	6.999-099.0

ИНВЕНТАРЬ ДЛЯ ВЛАЖНОЙ УБОРКИ: МОПЫ

Моп из микроволокна,
с коротким ворсом,
абразивный

Моп из микроволокна,
с коротким ворсом

Комплект красных
мопов ECO!

Комплект синих мопов
ECO!



Описание		С микроволокнами и полипропиленовыми нитями для очистки с абразивным эффектом. Превосходно очищает шероховатую керамическую плитку. С карманами.	Из микроволокна с коротким ворсом. С карманами.	Махровые мопы из микроволокна, превосходно впитывающие грязь. С карманами.
Размеры (Д × Ш × В)	см	40 × 13	40 × 13	40 × 13
Кол-во	шт.	1	1	1
Упак. ед.		25	25	25
№ для заказа		6.999-131.0	6.999-132.0	6.999-136.0
				6.999-143.0

ИНВЕНТАРЬ ДЛЯ ВЛАЖНОЙ УБОРКИ: МОПЫ

Моп из микроволокна,
белый

Моп из хлопка

Моп из хлопка Basic

Моп из микроволокна
Basic



Описание		Моп из микроволокна, превосходно впитывающий грязь. С карманами.	Моп из хлопка, превосходно впитывающий грязь. С карманами.	Махровый, с бахромой по краям. С карманами и возможностью фиксации зажимами.	С абразивными полосами для эффективного удаления грязи. С карманами и возможностью фиксации зажимами.
Размеры (Д × Ш × В)	см	40 × 13	40 × 13	40 × 13	40 × 13
Кол-во	шт.	1	1	1	1
Упак. ед.		25	25	50	50
№ для заказа		6.999-146.0	6.999-147.0	3.337-959.0	3.337-957.0

НОВИНКА

НОВИНКА

ИНВЕНТАРЬ ДЛЯ ВЛАЖНОЙ УБОРКИ: ДЕРЖАТЕЛИ

Держатель мопа, с зажимами, 40 см

Держатель мопа, складной, 40 см



Описание	Устанавливается на алюминиевую рукоятку 6.999-096.0 или на телескопическую рукоятку 6.999-111.0.		
Размеры (Д × Ш × В)	см	40 × 11	40 × 11
Кол-во	шт.	1	1
Упак. ед.		10	10
№ для заказа		6.999-098.0	6.999-144.0

ИНВЕНТАРЬ ДЛЯ ВЛАЖНОЙ УБОРКИ: ШВАБРЫ

Швабра ECO!
(97 – 184 см)

Швабра

Швабра с системой
разбрызгивания ECO!Запасной бачок,
с красной крышкой
(650 мл)

Описание	Держатель мопа с телескопической рукояткой. Конструкция держателя обеспечивает быструю и легкую замену мопов с карманами. Кроме того, моп фиксируется зажимом, исключая необходимость нагибаться. Карданный шарнир может быть зафиксирован для удобной очистки вертикальных поверхностей.	С алюминиевой рукояткой (140 см), держателем мопа и зажимом.	Швабра с бачком (0,66 л) и системой разбрызгивания, наносящей раствор чистящего средства на моп для оперативной и легкой очистки малых площадей.	Запасной бачок объемом 650 мл с красной крышкой для швабры с системой разбрызгивания (5.999-045.0).	
Размеры (Д × Ш × В)	см	40 × 184	40 × 140	40 × 155	8,5 × 8,5 × 26
Кол-во	шт.	1	1	1	1
Упак. ед.		1	1	1	1
№ для заказа		5.999-024.0	6.999-145.0	5.999-045.0	6.999-166.0

ИНВЕНТАРЬ ДЛЯ ВЛАЖНОЙ УБОРКИ: ШВАБРЫ

Запасной бачок,
с зеленой крышкой
(650 мл)

Запасной бачок,
с синей крышкой
(650 мл)

Запасной бачок,
с желтой крышкой
(650 мл)

Запасной бачок,
с серой крышкой
(650 мл)



Описание		Запасной бачок объемом 650 мл с зеленой крышкой для швабры с системой разбрызгивания (5.999-045.0).	Запасной бачок объемом 650 мл с синей крышкой для швабры с системой разбрызгивания (5.999-045.0).	Запасной бачок объемом 650 мл с желтой крышкой для швабры с системой разбрызгивания (5.999-045.0).	Запасной бачок объемом 650 мл с серой крышкой для швабры с системой разбрызгивания (5.999-045.0).
Размеры (Д × Ш × В)	см	8,5 × 8,5 × 26	8,5 × 8,5 × 26	8,5 × 8,5 × 26	8,5 × 8,5 × 26
Кол-во	шт.	1	1	1	1
Упак. ед.		1	1	1	1
№ для заказа		6.999-167.0	6.999-168.0	6.999-169.0	6.999-170.0

ИНВЕНТАРЬ ДЛЯ ВЛАЖНОЙ УБОРКИ: ПРЕДУПРЕДИТЕЛЬНЫЕ ЩИТКИ

Щиток «Осторожно –
мокрый пол» (нем.)

Щиток «Осторожно –
мокрый пол» (англ.)

Щиток «Осторожно –
мокрый пол» (рус.)

Предупредительная
табличка для дверных
проемов



НОВИНКА

Описание		Быстро устанавливаемый, хорошо заметный предупредительный щиток.			Подвесная табличка «СТОП! Прохода нет», закрепляемая при помощи присосок.
Размеры (Д × Ш × В)	см	22 × 54	22 × 54	22 × 54	50 × 30
Кол-во	шт.	1	1	1	1
Упак. ед.		5	5	5	10
№ для заказа		6.999-104.0	6.999-105.0	6.999-106.0	6.999-229.0

ИНВЕНТАРЬ ДЛЯ ОТСКАБЛИВАНИЯ

Скребок с короткой ручкой

Скребок с длинной ручкой

Запасные лезвия для скребка



Описание	Для удаления жевательной резинки, следов краски и т. п. загрязнений с гладких поверхностей.		Для скребков 6.999-126.0 и 6.999-127.0.
Размеры (Д × Ш × В)	см	24 × 10,5	32 × 10,5
Кол-во	шт.	1	1
Упак. ед.		25	25
№ для заказа		6.999-126.0	6.999-127.0
			6.999-076.0

ИНВЕНТАРЬ ДЛЯ УДАЛЕНИЯ ПЫЛИ

Метелка ECO! (97–184 см)

Держатель метелки, 60 см

Микроволоконная метелка, 60 см



Описание	Метелка с изогнутой щетиной для эффективного удаления паутины с потолка, очистки труб системы отопления и т. д.	Эластичный держатель метелки для удаления пыли с труднодоступных или неровных поверхностей, например, с радиаторов отопления, стен, шкафов и т. д. Может также использоваться в сочетании с телескопической рукояткой 6.999-111.0.	Обтяжка из микроволокна, устанавливаемая на 60-сантиметровый держатель 6.999-150.0 для смахивания пыли.
Размеры (Д × Ш × В)	см	184	60 × 6
Кол-во	шт.	1	1
Упак. ед.		1	6
№ для заказа		5.999-027.0	6.999-150.0
			6.999-151.0

ИНВЕНТАРЬ ДЛЯ ВЛАЖНОЙ УБОРКИ

Ручной держатель
пада с «липучкой»,
30 см

Пад из микроволокна,
30 см

Пады из микроволокна
для чистки стекол

Салфетки из
микроволокна для
чистки стекол



Описание		С большой контактной поверхностью, для эффективной очистки стекол, керамической плитки, нержавеющей стали, письменных столов и т. д.	Прекрасно подходит для очистки полов, стен, угловых участков и т. д. Закрепляется на 30-сантиметровом ручном держателе с «липучкой» 6.999-119.0.	Превосходно очищают гладкие и блестящие поверхности. Закрепляются на 30-сантиметровом ручном держателе с «липучкой» 6.999-119.0.	Превосходно очищают гладкие и блестящие поверхности.
Размеры (Д × Ш × В)	см	30 × 8	30 × 12	30 × 12	40 × 40
Кол-во	шт.	1	1	5	5
Упак. ед.		12	25	5	40
№ для заказа		6.999-119.0	6.999-118.0	6.999-142.0	6.999-155.0

ИНВЕНТАРЬ ДЛЯ ВЛАЖНОЙ УБОРКИ: САЛФЕТКИ

Салфетки из
микроволокна
Microspun, красные

Салфетки из
микроволокна
Microspun, синие

Салфетки из
микроволокна
Microspun, желтые

Салфетки из
микроволокна
Microspun, зеленые

НОВИНКА

НОВИНКА

НОВИНКА

НОВИНКА



Описание		Высококачественные салфетки из микроволокна, обладающие превосходным очищающим эффектом.			
Размеры (Д × Ш × В)	см	38 × 37,5	38 × 37,5	38 × 37,5	38 × 37,5
Кол-во	шт.	10	10	10	10
Упак. ед.		10	10	10	10
№ для заказа		3.338-247.0	3.338-248.0	3.338-249.0	3.338-250.0

ИНВЕНТАРЬ ДЛЯ ВЛАЖНОЙ УБОРКИ: САЛФЕТКИ

Салфетки из
микроволокна,
велюровые, красные

Салфетки из
микроволокна,
велюровые, синие

Салфетки из
микроволокна,
велюровые, желтые

Салфетки из
микроволокна,
велюровые, зеленые

НОВИНКА

НОВИНКА

НОВИНКА

НОВИНКА



Описание	Тканые салфетки из шелковистого велюра, обладающие превосходным очищающим эффектом.				
Размеры (Д × Ш × В)	см	40 × 40	40 × 40	40 × 40	40 × 40
Кол-во	шт.	10	10	10	10
Упак. ед.		20	20	20	20
№ для заказа		3.338-264.0	3.338-266.0	3.338-268.0	3.338-270.0

ИНВЕНТАРЬ ДЛЯ ВЛАЖНОЙ УБОРКИ: САЛФЕТКИ

Салфетки из
микроволокна
Premium, красные

Салфетки из
микроволокна
Premium, синие

Салфетки из
микроволокна
Premium, желтые

Салфетки из
микроволокна
Premium, зеленые

НОВИНКА

НОВИНКА

НОВИНКА

НОВИНКА



Описание	Трикотажные салфетки из микроволокна, превосходно впитывающие грязь.				
Размеры (Д × Ш × В)	см	40 × 40	40 × 40	40 × 40	40 × 40
Кол-во	шт.	10	10	10	10
Упак. ед.		20	20	20	20
№ для заказа		3.338-272.0	3.338-274.0	3.338-276.0	3.338-278.0

ИНВЕНТАРЬ ДЛЯ ВЛАЖНОЙ УБОРКИ: САЛФЕТКИ

Универсальные
салфетки, красные

Универсальные
салфетки, синие

Универсальные
салфетки, желтые

Универсальные
салфетки, зеленые

НОВИНКА

НОВИНКА

НОВИНКА

НОВИНКА













Описание	Универсальные салфетки для выполнения повседневных уборочных работ.				
Размеры (Д × Ш × В)	см	40 × 38	40 × 38	40 × 38	40 × 38
Кол-во	шт.	10	10	10	10
Упак. ед.		10	10	10	10
№ для заказа		3.338-260.0	3.338-261.0	3.338-262.0	3.338-263.0







ВАРИАНТЫ КОМБИНИРОВАНИЯ



























Совместимость рукояток с держателями

									
	6.999-144.0	6.999-098.0	6.999-092.0 6.999-093.0	6.999-107.0 6.999-108.0	6.999-057.0 6.999-152.0	6.999-089.0	6.999-158.0	6.999-150.0	3.335-752.0
	6.999-096.0	■	■	■	■	■	■	■	■
	6.999-111.0	■	■	■	■	■	■	■	■

Совместимость рукояток с насадками

			
	6.999-126.0	6.999-114.0	6.999-116.0
	6.999-100.0	■	■
	6.999-115.0	■	
	6.999-117.0		■

Совместимость мопов с держателями

										
	6.999-144.0	6.999-098.0	6.999-057.0 6.999-152.0	3.335-752.0	6.999-092.0	6.999-093.0	6.999-107.0	6.999-108.0	6.999-119.0	6.999-158.0 6.999-101.0
	3.337-959.0	■								
	3.337-957.0	■								
	6.999-136.0	■								
	6.999-143.0	■								
	6.999-131.0	■								
	6.999-132.0	■								
	6.999-146.0	■								
	6.999-147.0	■								
	6.999-094.0		■							
	6.999-097.0		■							
	6.999-095.0		■							
	6.999-099.0		■							
	3.335-856.0			■						
	3.337-999.0		■	■						
	3.338-004.0		■	■						
	3.338-003.0		■	■						
	3.338-006.0		■	■						
	6.999-090.0				■					
	6.999-091.0					■				
	6.999-148.0				■					
	6.999-149.0					■				
	6.999-109.0						■			
	6.999-110.0							■		
	6.999-118.0								■	
	6.999-142.0								■	
	6.999-102.0									■
	6.999-103.0									■

ШУБКИ

Шубка White Star

Шубка White Star

Шубка White Star

Шубка Blue Star



Описание	Из высококачественного волокна, с длинным ворсом, для быстрой очистки стекол и других поверхностей.			Из меланжевой ткани (смесь полиэфирного шелка с микроволокном), с длинным ворсом. Хорошо поглощает воду и грязь.	
Размеры (Д × Ш × В)	см	25	35	45	25
Кол-во	шт.	1	1	1	1
Упак. ед.		10	10	10	10
№ для заказа		3.345-497.0	3.345-128.0	3.345-129.0	3.345-498.0

ШУБКИ

Шубка Blue Star

Шубка Blue Star

Шубка из микроволокна

Шубка из микроволокна



Описание	Из меланжевой ткани (смесь полиэфирного шелка с микроволокном), с длинным ворсом. Хорошо поглощает воду и грязь.		Микроволоконная шубка с высоким влагопоглощением и мощным очищающим эффектом.		
Размеры (Д × Ш × В)	см	35	45	25	35
Кол-во	шт.	1	1	1	1
Упак. ед.		10	10	10	10
№ для заказа		3.345-130.0	3.345-131.0	3.345-499.0	3.345-132.0

ШУБКИ

Шубка из микроволокна

НОВИНКА



Шубка с падом

НОВИНКА



Шубка с падом

НОВИНКА



Описание	Микроволоконная шубка с высоким влагопоглощением и мощным очищающим эффектом.	Из меланжевой ткани на основе высококачественных волокон, с коротким ворсом. С дополнительным падом в виде полоски.	
Размеры (Д × Ш × В)	см 45	35	45
Кол-во	шт. 1	1	1
Упак. ед.	10	10	10
№ для заказа	3.345-133.0	3.345-134.0	3.345-135.0

Т-ОБРАЗНЫЕ ДЕРЖАТЕЛИ

Алюминиевый
Т-образный держатель

НОВИНКА

Алюминиевый
Т-образный держатель

НОВИНКА

Алюминиевый
Т-образный держатель

НОВИНКА

Т-образный держатель
Biopic, поворотный

НОВИНКА



Описание	Высококачественный легкий и прочный держатель, обеспечивающий надежную работу с использованием телескопической штанги.		Держатель с отклоняемой на угол до 45° ручкой, удобно лежащий в руке и обеспечивающий надежную работу с использованием телескопической штанги.
Размеры (Д × Ш × В)	см 25	35	45
Кол-во	шт. 1	1	1
Упак. ед.	10	10	10
№ для заказа	3.345-500.0	3.345-136.0	3.345-137.0
			3.345-138.0

T-ОБРАЗНЫЕ ДЕРЖАТЕЛИ

T-образный держатель Biopic,
поворотный

НОВИНКА



T-образный держатель Biopic

НОВИНКА



T-образный держатель Biopic

НОВИНКА



Описание	Держатель с отклоняемой на угол до 45° ручкой, удобно лежащий в руке и обеспечивающий надежную работу с использованием телескопической штанги.	Держатель эргономичной формы, крепко удерживаемый в руке и прекрасно подходящий для работы с использованием телескопической штанги.	
Размеры (Д × Ш × В)	см 45	35	45
Кол-во	шт. 1	1	1
Упак. ед.	10	10	10
№ для заказа	3.345-139.0	3.345-140.0	3.345-141.0

РУКОЯТКИ

Быстросъемная рукоятка
Biopic

НОВИНКА



Рукоятка Biopic, поворотная

НОВИНКА



Мягкая рукоятка

НОВИНКА



Описание	Рукоятка эргономичной формы, надежно удерживаемая в руке. Обеспечивает быструю и простую замену шины.	Прочная рукоятка эргономичной формы с регулировкой рабочего углового положения в диапазоне 180°.	Удобная рукоятка с мягкой поверхностью, обеспечивающая простую замену шины.
Размеры (Д × Ш × В)	см 15,5 × 10 × 4	20 × 8,5 × 3	14 × 9 × 3
Кол-во	шт. 1	1	1
Упак. ед.	15	20	20
№ для заказа	3.345-142.0	3.345-143.0	3.345-144.0

ШИНЫ

V-образная шина из нержавеющей стали

V-образная шина из нержавеющей стали

V-образная шина из нержавеющей стали

V-образная шина из нержавеющей стали

НОВИНКА

НОВИНКА

НОВИНКА

НОВИНКА



Описание	Профилированная шина V-образного сечения из нержавеющей стали, допускающая регулировку положения.				
Размеры (Д × Ш × В)	см	25	35	45	55
Кол-во	шт.	1	1	1	1
Упак. ед.		25	25	25	25
№ для заказа		3.345-145.0	3.345-146.0	3.345-147.0	3.345-148.0

СКРЕБКИ

Скребок для стекол

Скребок для стекол Bionic

Скребок для окон и полов, длиной 25 см

Скребок для окон и полов, длиной 120 см



НОВИНКА

НОВИНКА

НОВИНКА

Описание	Превосходно очищает оконные стекла и другие гладкие стеклянные поверхности.	Прочный скребок с большим лезвием и эргономичной рукояткой, прекрасно подходящий для работы с использованием телескопической штанги.	С рукояткой длиной 25 см, обеспечивающей повышенное усилие, и защитным колпачком для повышения безопасности труда.	С рукояткой длиной 120 см для облегчения работы и защитным колпачком для повышения безопасности труда.	
Размеры (Д × Ш × В)	см	9,5 × 5	10	25 × 10	120 × 10
Кол-во	шт.	1	1	1	1
Упак. ед.		50	10	10	10
№ для заказа		6.999-156.0	3.345-151.0	3.345-153.0	3.345-154.0

МОЕЧНЫЕ ЩЕТКИ

Моечная щетка, мягкая



НОВИНКА

Моечная щетка, жесткая



НОВИНКА

Адаптер для моечной щетки R 1/4"



НОВИНКА

Описание	С мягкой синтетической щетиной и латунной резьбой.	С жесткой синтетической щетиной и латунной резьбой.	Подходит ко всем обычным моечным щеткам.
Размеры (Д × Ш × В) см	30	30	4,5 × 2 × 2
Кол-во шт.	1	1	1
Упак. ед.	1	1	1
№ для заказа	3.345-181.0	3.345-182.0	3.345-164.0

КОБУРА С ПОЯСОМ

Кобура



НОВИНКА

Пояс для кобуры





НОВИНКА

Описание	Идеальное решение для выполнения работ с лестниц, позволяющее закрепить держатель с шубкой.	Подходит к кобуре.
Размеры (Д × Ш × В) см	4,1 × 9,5 × 10	90 × 0,5 × 6
Кол-во шт.	1	1
Упак. ед.	5	5
№ для заказа	3.345-171.0	3.345-172.0

ВЕДРА

	Ведро (22 л)	Крышка	Сетка из нержавеющей стали	Запасные ролики
				
	НОВИНКА	НОВИНКА	НОВИНКА	НОВИНКА
Описание	Ведро прямоугольной формы, подходящее к шубкам шириной 45 см.	Для 22-литрового ведра.		
Размеры (Д × Ш × В)	см 48 × 24 × 24	48 × 24 × 24	42 × 10 × 11,5	8,5 × 5,5 × 4,5
Кол-во	шт. 1	1	1	4
Упак. ед.	6	1	1	1
№ для заказа	3.345-173.0	3.345-174.0	3.345-175.0	3.345-176.0

СТЯЖКИ

	Стяжка, упрочненная	Стяжка, упрочненная	Стяжка, упрочненная, маслостойкая	Стяжка для санитарных помещений
				
	НОВИНКА	НОВИНКА	НОВИНКА	НОВИНКА
Описание	Для выполнения сложных работ. Собирает воду, не оставляя на полах полос и разводов.		Маслостойкая, для выполнения сложных работ. Собирает воду, не оставляя на полах полос и разводов.	Для уборки в санитарных помещениях. Собирает воду, не оставляя на полах полос и разводов.
Размеры (Д × Ш × В)	см 55	75	55	55
Кол-во	шт. 1	1	1	1
Упак. ед.	10	10	10	10
№ для заказа	3.345-177.0	3.345-178.0	3.345-179.0	3.345-380.0

РУКОЯТКА ДЛЯ СТЯЖЕК

Алюминиевая рукоятка, Ø 22 мм

НОВИНКА



Описание	Очень прочная высококачественная рукоятка для установки стяжек.	
Размеры (Д × Ш × В)	см	140
Кол-во	шт.	1
Упак. ед.	50	
№ для заказа	3.345-180.0	

САЛФЕТКИ ДЛЯ ПРОТИРКИ СТЕКОЛ

Полировальная салфетка

Замшевая салфетка Media

Замшевая салфетка Premium

НОВИНКА

НОВИНКА

НОВИНКА



Описание	Для очистки и полировки стеклянных поверхностей.	Высококачественная салфетка прямоугольной формы для очистки стеклянных поверхностей.	Высококачественная салфетка естественной формы для очистки стеклянных поверхностей.
Размеры (Д × Ш × В)	см	70 × 50	82 × 63
Кол-во	шт.	1	1
Упак. ед.	10		10
№ для заказа	3.345-183.0	3.345-184.0	3.345-185.0

КОМПЛЕКТ ДЛЯ МОЙКИ ОКОН

Комплект для мойки окон и очистки стекол

НОВИНКА



Описание	Комплект специального назначения, включающий весь необходимый инвентарь, уложенный в прочную нейлоновую сумку.		
Размеры (Д × Ш × В)	см	131 × 22 × 4	
Кол-во	шт.	1	
Упак. ед.	5		
№ для заказа	3.345-187.0		

ТЕЛЕСКОПИЧЕСКИЕ ШТАНГИ

Телескопическая штанга, 2 × 125 см

НОВИНКА



Телескопическая штанга, 2 × 200 см

НОВИНКА



Телескопическая штанга, 3 × 150 см

НОВИНКА



Телескопическая штанга, 3 × 200 см

НОВИНКА



Описание	Особо прочная высококачественная штанга для безопасного выполнения работ без использования лестницы.				
Размеры (Д × Ш × В)	см	250	400	450	600
Кол-во	шт.	1	1	1	1
Упак. ед.	10				
№ для заказа	3.345-084.0	3.345-085.0	3.345-087.0	3.345-629.0	

ТЕЛЕСКОПИЧЕСКИЕ ШТАНГИ

Телескопическая штанга, 3 × 300 см

Телескопическая штанга, 4 × 250 см

Телескопическая штанга, 4 × 300 см

Телескопическая штанга, 4 × 400 см



Описание	Особо прочная высококачественная штанга для безопасного выполнения работ без использования лестницы.				
Размеры (Д × Ш × В)	см	900	1000	1200	1600
Кол-во	шт.	1	1	1	1
Упак. ед.		4	4	4	4
№ для заказа		3.345-088.0	3.345-081.0	3.345-082.0	3.345-083.0

ПРИНАДЛЕЖНОСТИ

Шарнир

Запасной конус

Щетка для чистки труб Bionic, изогнутая

Щетка для чистки стен Bionic, овальная



Описание	Легкий и произвольно регулируемый шарнир для применения с телескопической штангой.	Обеспечивает быструю замену насадок и их оптимальное удержание.	Щетка с эргономичной ручкой для очистки труб и других предметов круглой формы.	Щетка с эргономичной ручкой для очистки стен и шероховатых поверхностей.	
Размеры (Д × Ш × В)	см	34 × 5 × 4	12 × 2,5 × 2,5	40 × 20 × 12	32 × 27 × 9
Кол-во	шт.	1	1	1	1
Упак. ед.		1	1	1	1
№ для заказа		3.345-157.0	3.345-158.0	3.345-159.0	3.345-160.0

ПРИНАДЛЕЖНОСТИ

Зажим Fixi



Держатель для кисти



Адаптер для щетки



Описание	Для надежного закрепления салфеток и губок.	Для безопасного выполнения малярных работ. Подходит для кистей круглой и плоской формы.	Подходит ко всем обычным щеткам.
Размеры (Д×Ш×В)	см 21 × 19,2 × 9	21 × 11 × 5	4,5 × 2,5 × 2,5
Кол-во	шт. 1	1	1
Упак. ед.	1	1	1
№ для заказа	3.345-161.0	3.345-162.0	3.345-163.0

БЕСКОМПРОМИССНЫЙ ПОДХОД: ТОЛЬКО ЛУЧШЕЕ

Для достижения оптимальных результатов чистки необходим системный подход, предполагающий идеальное взаимодействие техники и чистящих средств. Поэтому мы полагаемся на собственные исследования и разработки и создаем продукты для чистки и ухода, предназначенные специально для использования с уборочной техникой Kärcher. Это гарантирует Вам полное использование функциональных возможностей оборудования, его надежную работу и достижение максимально возможных показателей эффективности и экономичности.

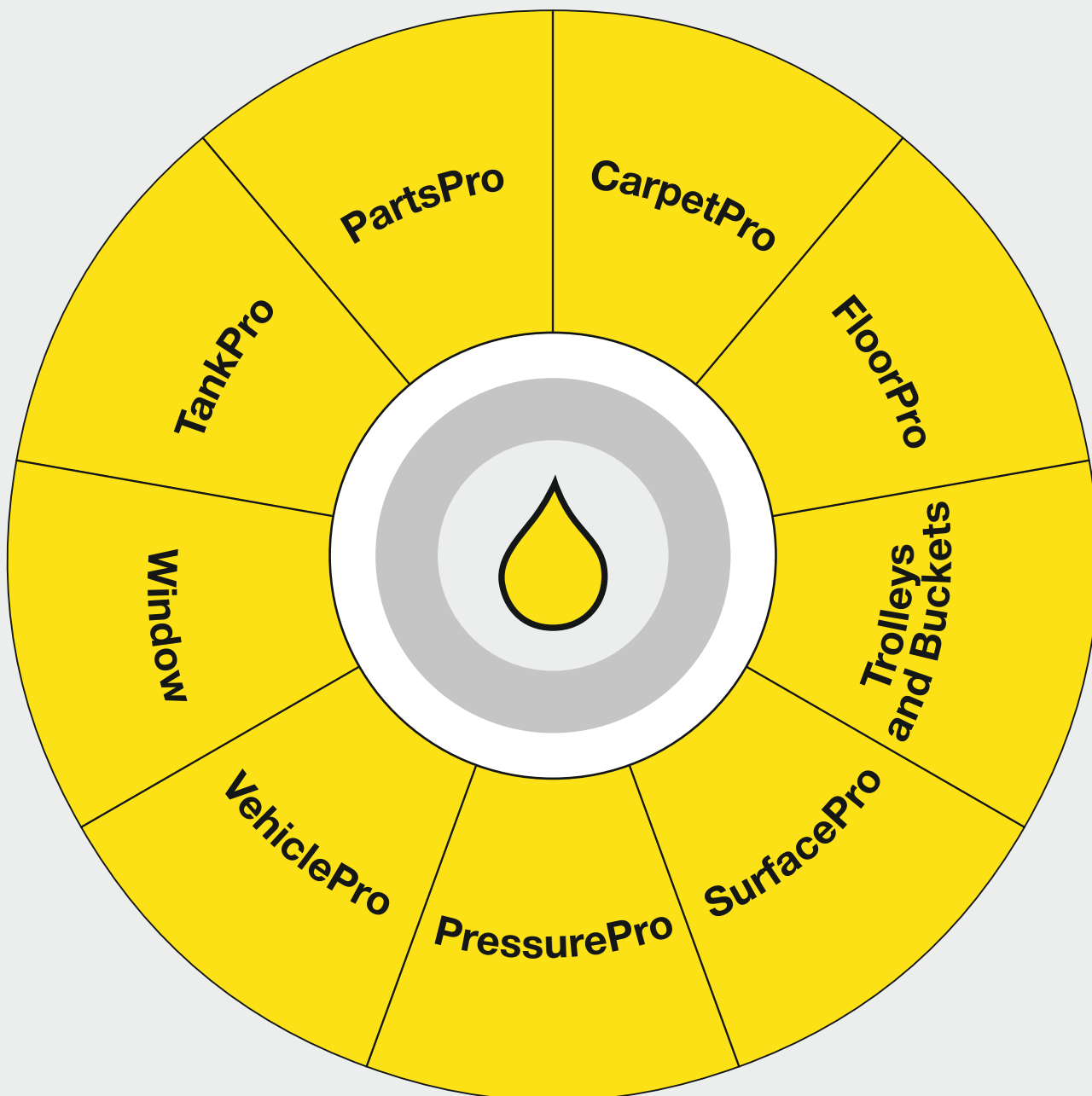

Содержание – Средства для чистки и ухода

Средства для чистки, ухода и дезинфекции для аппаратов высокого давления	Стр. 764
Средства для чистки ковров и мягкой мебели и ухода за ними	Стр. 772
Чистящие средства для ручной уборки	Стр. 776
Средства для чистки и дезинфекции твердых и эластичных напольных покрытий и ухода за ними	Стр. 782
Средства для мойки автомобилей и ухода за ними	Стр. 788
Реагенты для водоподготовки	Стр. 794
Средства для внутренней чистки емкостей	Стр. 795
Средства для очистки деталей	Стр. 796

СОЗДАНЫ ДЛЯ КАЧЕСТВЕННОЙ УБОРКИ

Выпускаемые компанией Kärcher средства для чистки и ухода столь же разнообразны и эффективны, сколь и уборочная техника, в которой они применяются, – ведь мы разрабатываем их специально для использования в машинах и аппаратах Kärcher. Только такой подход позволяет создавать системы, полностью раскрывающие функциональные возможности оборудования и чистящих средств. Осознавая это, мы делаем ставку на собственные научно-исследовательские кадры и стимулируем перспективные разработки, которые являются основой нашего успеха.



1 Стандарты чистоты

Значение исследований и разработок возрастает с ростом требований, предъявляемых не только к технике, но и ко всем иным аспектам чистки. Как добиться максимальной производительности и одновременно уменьшить нагрузку на окружающую среду? Как снизить расходы не в ущерб эффективности и качеству? Специалисты Kärcher неумолимо ищут ответы на эти вопросы. И находят оптимальные решения – в сотрудничестве с экспертами из самых разнообразных отраслей техники и химии, поставщиками и клининговыми компаниями. Наши эксперты анализируют любые виды загрязнений, встречающихся на любых поверхностях, для нахождения профессиональных способов устранения, сбора и утилизации грязи. Все наши разработки являются системными в истинном смысле этого слова. Мы проводим их только в собственных лабораториях и создаем решения, продуманные со всех сторон. Высокая эффективность и экономичность чистящих средств Kärcher являются результатом более чем 30-летних научно-исследовательских работ. Являясь ведущим мировым производителем уборочной техники, мы уже много лет выступаем в качестве системного офферента, способного предложить покупателям самые прогрессивные технологии и ноу-хау.

2 Собственное производство

Компания Kärcher не только разрабатывает собственные рецептуры чистящих средств для использования с уборочной техникой Kärcher, но и сама производит эти чистящие средства. Благодаря этому мы можем предложить покупателям качественные, высокоэффективные продукты и сократить объемы грузоперевозок, оказывающих вредное воздействие на окружающую среду.

СИСТЕМНЫЙ ПОДХОД К ДОСТИЖЕНИЮ МАКСИМАЛЬНОЙ ЭФФЕКТИВНОСТИ

Преимущества очевидны: ускорение очистки и улучшение ее результатов при низких энергозатратах и уменьшенном загрязнении сточных вод. Предлагаемые Kärcher средства для чистки и ухода гарантируют превосходные результаты уборки на промышленных предприятиях, пищевых производствах, в сфере малого и среднего бизнеса. При этом все продукты оптимально сочетаются с аппаратами высокого давления Kärcher.

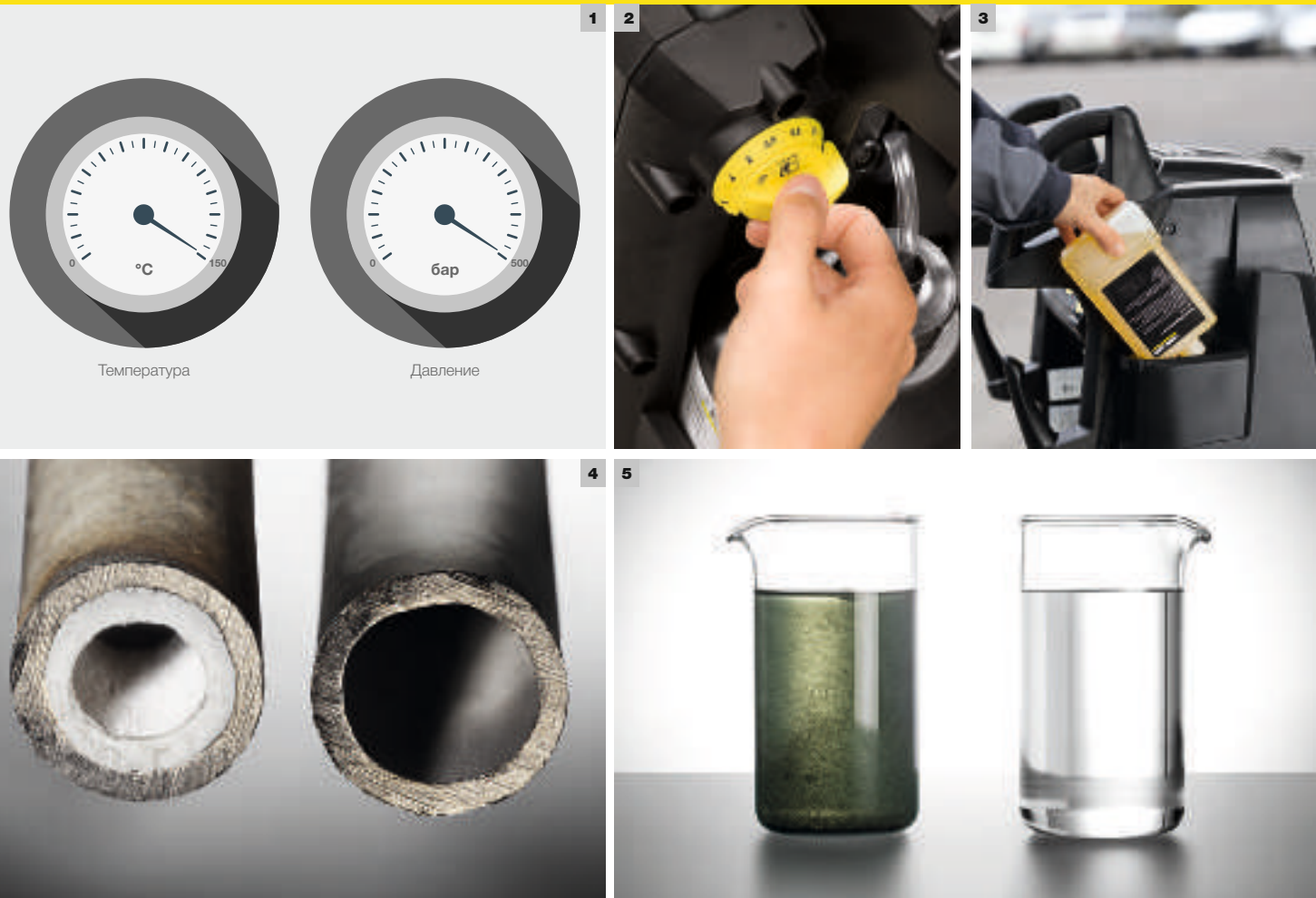

1 Баро- и термостойкость

Предлагаемые Kärcher средства для чистки и ухода адаптированы для применения в аппаратах высокого давления. Специальные формулы продуктов гарантируют стабильность в условиях воздействия высокого давления и сохранение высокой эффективности, а устойчивость к высоким температурам (до 150 °C) позволяет применять их в аппаратах с подогревом воды.

2 Точное и безопасное дозирование

Встроенная система дозирования чистящих средств SwitchChem обеспечивает удобную работу с ними – быстрое и легкое включение и отключение режима нанесения чистящего средства, а также изменение его концентрации. Она исключает трудоемкое ручное дозирование и опасность передозировки. Кроме того, эта система позволяет быстро чередовать разные чистящие средства, не выливая неиспользованный остаток, что уменьшает производственные расходы. При этом отсутствие остатков чистящих средств в баке аппарата исключает размножение в нем микроорганизмов.

3 Защита и уход – залог эффективности и долговечности техники

Системные средства защиты для аппаратов высокого давления, автоматически добавляемые в воду в необходимой концентрации, гарантируют надежную защиту от обызвествления (продукт Advance 1 RM 110) и коррозии (Advance 2 RM 111). Входящие в них ухаживающие компоненты способствуют максимальной эффективности работы аппарата и продлевают срок его службы.

4 Защита от образования известкового налета

Продукты Kärcher для применения в аппаратах высокого давления надежно защищают все водопроводящие элементы аппарата от образования накипи, вызываемой содержащимися в воде солями жесткости. Благодаря этому обеспечивается эффективная работа нагревательного змеевика с оптимальными значениями пропускной способности и теплопередачи. Следов извести не остается ни внутри аппарата, ни на очищенных поверхностях, что гарантирует качественную уборку и долгий срок службы техники.

5 Защита от коррозии

Чистящие средства Kärcher не только обеспечивают высочайшую эффективность очистки, но и защищают уборочную технику. Входящие в их состав специальные компоненты оберегают аппарат от коррозии, вызываемой контактом с очень мягкой водой, что обеспечивает его продолжительную эксплуатацию с максимальной производительностью.

Продукт	№	Назначение				Устраняемые загрязнения				Области применения				Свойства				Стр.				
		Предварительная очистка	Очистка	Пенная чистка	Дезинфекция	Уход, защита, консервирование	Масла, жиры, копоть, атмосферные загрязнения, воск, экскременты, остатки кормов, фекалии, следы насекомых	Смолистый нагар, сахарная глазурь	Известь, ржавчина, мочевиной / молочный камень, цемент, солевые отложения	Граффити, мох, лишайник	Бактерии, грибки, вирусы	Сельское хозяйство	Мойка автомобилей	Мойка двигателей и других частей автомобилей	Уборка на пищевых производствах, кухнях и в санузлах	Очистка деталей в промышленности	Чистка солнечных батарей		Чистка фасадов	Уход за уборочной техникой	Формула ASF (эффективная сепарация масел)	Допуск для дезинфекции в пищевой промышленности
Средство для устранения масляно-жировых загрязнений PressurePro Extra	RM 31	■				■					■	■	■					✓				766
Средство для устранения масляно-жировых загрязнений PressurePro Extra ecoefficiency	RM 31	■				■					■	■	■					✓				766
Щелочное активное чистящее средство PressurePro	RM 81	■				■					■	■	■					✓				766
Щелочное активное чистящее средство PressurePro ecoefficiency	RM 81	■				■					■	■	■					✓				766
Средство для удаления воска PressurePro	RM 36	■				■					■											766
Кислотное средство для чистки колес VehiclePro	RM 800	■							■		■							✓				766
Щелочное средство для чистки колес VehiclePro	RM 801	■				■					■											766
Средство для предварительной очистки VehiclePro Classic	RM 803	■				■					■							✓				766
Порошковое активное чистящее средство PressurePro	RM 80	■	■			■					■							✓				767
Порошковый автомобильный шампунь PressurePro	RM 22		■			■					■							✓				767
Горячий воск PressurePro	RM 41				■					■	■											767
Жидкий воск VehiclePro Classic	RM 821				■					■	■											767
Нейтральное средство для пенной чистки PressurePro	RM 57		■			■					■		■					✓				767
Щелочное средство для пенной чистки PressurePro	RM 58		■			■					■		■					✓				767
Кислотное средство для пенной чистки PressurePro	RM 59		■						■		■		■					✓				767
Средство для устранения жировых и белковых загрязнений PressurePro	RM 731	■				■					■		■									767
Чистящее средство с дезинфицирующим эффектом	RM 732	■	■			■				■		■							✓			768
Средство для пенной чистки с дезинфицирующим эффектом	RM 734		■	■		■				■		■							✓			768
Дезинфицирующее средство	RM 735			■						■									✓	✓	✓	768
Кислотное активное чистящее средство PressurePro	RM 25	■				■					■		■					✓				768
Интенсивное средство для общей чистки	RM 750	■				■					■		■					✓				768
Средство для удаления копоти PressurePro	RM 33	■				■	■				■		■					✓				768
Щелочное средство для пенной чистки PressurePro Agri	RM 91		■			■					■											769
Кислотное средство для размачивания грязи PressurePro Agri	RM 92	■				■					■											769
Кислотное средство для чистки поверхностей PressurePro Agri	RM 93	■							■		■											769
Desinfect K 1	RM 790			■						■	■								✓	✓		769
Desinfect K 2	RM 791			■						■	■								✓	✓		769
Нейтральное активное чистящее средство PressurePro	RM 55	■				■					■		■					✓				769
Абразивное средство, мелкозернистое	-	■								■						■						769
Абразивное средство, крупнозернистое	-	■								■						■						769
Гель для чистки фасадов PressurePro	RM 43	■				■					■		■									769
Средство для чистки солнечных батарей PressurePro	RM 99	■				■					■		■	□								769
Средство для очистки деталей PartsPro	RM 39	■				■					■		■					✓				770
Порошковое средство для фосфатирования PressurePro	RM 47	■			■	■					■		■					✓				770
Средство для фосфатирования PressurePro	RM 48	■			■	■					■		■					✓				770
Кислота для удаления накипи PressurePro	RM 101	■							■		■						■	✓				770
Системное средство защиты PressurePro	RM 110				■				■		■						■	✓				770
Системное средство защиты PressurePro Advance 1	RM 110				■				■		■						■	✓				770
Системное средство защиты PressurePro Advance 2	RM 111				■				■		■						■	✓				770









■ пригодно □ условно пригодно

Описание продуктов	Применение	Предв.		Свойства	Размер упаковки	Уп. ед.	№ для заказа / шт.	
		разбавл.	Дозировка					
Средства для мойки легковых и грузовых автомобилей и ухода за ними								
	Средство для устранения масляно-жировых загрязнений PressurePro Extra RM 31 Высококонцентрированное средство для общей чистки высоким давлением. Эффективно устраняет стойкие масляные и жировые загрязнения, деготь и сажу при любых температурах воды.	В аппаратах выс. давл. В разбрызгивателях	1+3	1,5–10 % 25 %	щелочное pH: 13	2,5 л	■ ▲ 4	6.295-584.0
						10 л	■ ▲ 1	6.295-068.0
						20 л	■ ▲ 1	6.295-069.0
						200 л	■ ▲ 1	6.295-422.0
						1000 л	■ ▲ 1	6.295-072.0
	Средство для устранения масляно-жировых загрязнений PressurePro Extra RM 31 ecoefficiency Высококонцентрированное средство для общей чистки высоким давлением. Эффективно устраняет стойкие масляные и жировые загрязнения, деготь и сажу при любых температурах воды. Формула ecoefficiency обеспечивает низкий расход, тщательную очистку и высокую экологичность.	В апп. выс. давл. (80 °C) В апп. выс. давл. (60 °C) В разбрызгивателях	1+3	0,75–4 % 1–5 % 5–25 %	щелочное pH: 13,5	2,5 л	■ ▲ 4	6.295-646.0
						10 л	■ ▲ 1	6.295-647.0
						20 л	■ ▲ 1	6.295-648.0
						200 л	■ ▲ 1	6.295-649.0
	Щелочное активное чистящее средство PressurePro RM 81 Активное концентрированное чистящее средство, бережно устраняющее сильные масляные, жировые и минеральные загрязнения. Подходит для мойки автомобилей, тентов и двигателей. Не содержит НТА.	В аппаратах выс. давл. В разбрызгивателях	1+3	1–5 % 5–25 %	щелочное pH: 12,3	2,5 л	■ ▲ 4	6.295-555.0
						10 л	■ ▲ 1	6.295-556.0
						20 л	■ ▲ 1	6.295-557.0
						200 л	■ ▲ 1	6.295-558.0
						1000 л	■ ▲ 1	6.295-559.0
	Щелочное активное чистящее средство PressurePro RM 81 ecoefficiency Активное концентрированное чистящее средство, бережно устраняющее сильные масляные, жировые и минеральные загрязнения. Подходит для мойки автомобилей, тентов и двигателей. Формула ecoefficiency обеспечивает низкий расход, тщательную очистку и высокую экологичность.	В апп. выс. давл. (80 °C) В апп. выс. давл. (60 °C) В разбрызгивателях	1+3	0,75–4 % 1–5 % 5–25 %	щелочное pH: 12,3	2,5 л	■ ▲ 4	6.295-642.0
						10 л	■ ▲ 1	6.295-643.0
						20 л	■ ▲ 1	6.295-644.0
						200 л	■ ▲ 1	6.295-645.0
	Средство для удаления воска PressurePro RM 36 Бережно удаляет консервирующие восковые слои и остатки консистентных смазок с лакированных поверхностей. Прекрасно подходит для применения в аппаратах высокого давления.	В аппаратах выс. давл.		1–5 %		20 л	■ 1	6.295-423.0
						200 л	■ 1	6.295-149.0
	Кислотное средство для чистки колес VehiclePro RM 800 Концентрированное средство формирует пену, бережно и без дополнительных воздействий устраняющую все обычные загрязнения колесных дисков, в частности, продукты износа шин и тормозных накладок, пятна извести и следы противогололедных реагентов.	В разбрызгивателях В мойках самообсл. В авт. моечн. устан.		10 % 10 % 10 %	кислое pH: 0,3	20 л	■ ▲ 1	6.295-441.0
						200 л	■ ▲ 1	6.295-452.0
	Щелочное средство для чистки колес VehiclePro RM 801 Classic Специальное средство для чистки любых легкосплавных и стальных дисков с защитным покрытием (кроме полированных дисков без лакового покрытия). Бережно и тщательно удаляет самые стойкие загрязнения – дорожную пыль, продукты износа шин и тормозных накладок, следы противогололедных реагентов. Не повреждает бетонные полы и колесные желоба. Соответствует требованиям VDA. ¹⁾	В разбрызгивателях В мойках самообсл. В авт. моечн. устан.		10 % 10–20 % 10–20 %	щелочное pH: 13,5	20 л	■ 1	6.295-323.0
						200 л	■ 1	6.295-401.0
	Средство для предварительной очистки VehiclePro RM 803 Classic Активное средство для бесконтактной предварительной мойки высоким давлением. Ускоряет размягчение и удаление отложений масел и смазок, а также следов насекомых. Не содержит НТА.	В аппаратах выс. давл. В авт. моечн. устан. В мойках самообсл. В разбрызгивателях	1+2	1,5–6 % 0,5–2 % 1,5–6 % 2 %	щелочное pH: 13	10 л	■ ▲ 1	6.295-547.0
						20 л	■ ▲ 1	6.295-548.0
						200 л	■ ▲ 1	6.295-549.0

¹⁾ Соответствует требованиям Союза немецкой автомобильной промышленности (VDA), класс В

■ Не содержит нитрилтриацетата (НТА)

▲ Способствует функционированию маслоотстойников (формула ASF)

Описание продуктов	Применение	Предв. разбавл.		Свойства	Размер упаковки	Уп. ед.	№ для заказа / шт.	
		Дозировка						
 Порошковое активное чистящее средство PressurePro RM 80 Растворяющийся в воде высококонцентрированный порошок с запахом свежести. Активен во всех температурных диапазонах. Удаляет масляно-жировые и атмосферные загрязнения, не повреждая очищаемые поверхности.	В аппаратах выс. давл.	1+9	0,5 %	слабо-щелочное pH: 10,9	20 кг	■ ▲	1	6.295-237.0
	В мойках самообсл.	1+9	1 %					
 Порошковый автомобильный шампунь PressurePro RM 22 Устраняет сильные масляные, жировые и минеральные загрязнения. Прекрасно подходит для мойки автомобилей и двигателей. Не содержит НТА.	В аппаратах выс. давл.	1+9	0,5–2 %	щелочной pH: 12,7	20 кг	■ ▲	1	6.295-537.0
	В разбрызгивателях		5 %					
 Порошковый автомобильный шампунь PressurePro RM 22 Устраняет сильные масляные, жировые и минеральные загрязнения. Прекрасно подходит для мойки автомобилей и двигателей.	В аппаратах выс. давл.	1+9	0,5–2 %	щелочной pH: 12,9	20 кг	▲	1	6.295-254.0
	В разбрызгивателях		5 %					
 Горячий воск PressurePro RM 41 Консервант с высоким содержанием воска карнаубы, обеспечивающий уход за лаковым покрытием. Формирует защитное покрытие с интенсивным блеском.	В аппаратах выс. давл.	1+3	1–2 %	слабо-кислый pH: 4,5	10 л	■	1	6.295-153.0
	Вручную		1–2 %		20 л	■	1	6.295-154.0
 Жидкий воск VehiclePro RM 821 Classic Жидкий восковой консервант, придающий блеск всем поверхностям автомобиля. Нечувствителен к качеству воды, не оставляет пятен даже в отсутствие принудительной сушки. Соответствует требованиям VDA. ¹⁾	В аппаратах выс. давл.	1+9	1–2 %	слабо-кислый pH: 4	20 л	■	1	6.295-431.0
	В мойках самообсл.	1+9	1–2 %		200 л	■	1	6.295-084.0
					2,5 л	■	4	6.295-583.0
Средства для уборки в пищевой промышленности								
 Нейтральное средство для пенной чистки PressurePro RM 57 Пенообразующее средство для бережного устранения незначительных масляных, жировых и белковых загрязнений. Стойкий слой пены обеспечивает продолжительное очищающее действие и легко смывается.	В аппаратах выс. давл.		1–2 %	нейтральное pH: 6,7	20 л	■ ▲	1	6.295-178.0
	В аппаратах выс. давл.							
	с соплом д. пенн. чистки		3–10 %					
	В разбрызгивателях		10 %					
 Щелочное средство для пенной чистки PressurePro RM 58 Надежно устраняет самые стойкие масляные, жировые и белковые загрязнения, а также остатки пищевых продуктов с напольной плитки, кафеля и контейнеров. Сплошной слой пены гарантирует длительное интенсивное воздействие на вертикальные поверхности.	В разбрызгивателях		4–6 %	щелочное pH: 13,1	20 л	■ ▲	1	6.295-100.0
	В аппаратах выс. давл.		1–2 %					
	В аппаратах выс. давл.							
	с соплом д. пенн. чистки		4–10 %					
 Кислотное средство для пенной чистки PressurePro RM 59 Легко удаляет стойкие загрязнения (известь, ржавчину, жировые и белковые отложения, пивной и молочный камень) с напольной плитки, кафеля и контейнеров. Стойкий слой пены гарантирует интенсивное очищающее воздействие на любые поверхности.	В аппаратах выс. давл.		1–2 %	кислое pH: 1,8	20 л	■ ▲	1	6.295-192.0
	В аппаратах выс. давл.							
	с соплом д. пенн. чистки		3–10 %					
	В разбрызгивателях		6 %					
 Средство для устранения жировых и белковых загрязнений PressurePro RM 731 Устраняет самые сильные масляно-жировые, белковые и сажевые загрязнения с полов, рабочих поверхностей и пищевого технологического оборудования. Удобно в обращении, не повреждает обрабатываемые поверхности. Не оставляет следов после смывания.	В аппаратах выс. давл.		1–6 %	щелочное pH: 13,1	5 л	■ ▲	1	6.295-402.0
	В разбрызгивателях		1–6 %					
	Вручную		1–6 %					

¹⁾ Соответствует требованиям Союза немецкой автомобильной промышленности (VDA), класс А





■ Не содержит нитрилотриацетата (НТА)

▲ Способствует функционированию маслоотстойников (формула ASF)

Описание продуктов	Применение	Превд. разбавл.	Дозировка	Свойства	Размер упаковки	Уп. ед.	№ для заказа / шт.
 <p>Чистящее средство с дезинфицирующим эффектом RM 732 Обладает бактерицидным, фунгицидным и в определенной степени противовирусным эффектом, а также превосходным очищающим действием. Применение должно осуществляться с соблюдением требований безопасности (см. информацию о продукте и маркировку на упаковке).</p>	В аппаратах выс. давл. Для поддержив. чистки В разбрызгивателях Вручную		1–3 %	слабо-щелочное pH: 9,9	5 л	1	6.295-596.0
			1–3 %		200 л		6.295-417.0
			1–3 %				
			1–3 %				
 <p>Средство для пенной чистки с дезинфицирующим эффектом RM 734 Пенообразующее чистящее средство оказывает фунгицидное и противовирусное действие, подавляет бактерии и споры и одновременно устраняет масляно-жировые, белковые и сажевые загрязнения. Стойкость пены позволяет применять средство на вертикальных поверхностях. Применение должно осуществляться с соблюдением требований безопасности (см. информацию о продукте и маркировку на упаковке).</p>	В аппаратах выс. давл. с соплом д. пенн. чистки В разбрызгивателях Вручную		2–5 %	щелочное pH: 13,7	20 л	1	6.295-282.0
			2–5 %				
			2–5 %				
			2–5 %				
 <p>Дезинфицирующее средство RM 735 Высокоэффективное нейтральное дезинфицирующее средство. Обладает бактерицидным, фунгицидным и в определенной степени противовирусным эффектом (например, против гепатита В). Применение должно осуществляться с соблюдением требований безопасности (см. информацию о продукте и маркировку на упаковке).</p>	В аппаратах выс. давл. В разбрызгивателях Вручную		0,75–2 %	нейтральное pH: 7,6	2,5 л	4	6.295-585.0
			0,75–2 %		5 л		6.295-597.0
			0,75–2 %				
			0,75–2 %				
 <p>Кислотное активное чистящее средство PressurePro RM 25 Кислотное средство для общей чистки санитарных помещений аппаратом высокого давления. Удаляет известковые отложения, ржавчину, пивной и молочный камень, белковые и жировые загрязнения. Подходит для очистки емкостей в пищевой промышленности.</p>	В аппаратах выс. давл. В разбрызгивателях	1+3	0,5–10 %	кислое pH: 0,2	2,5 л	4	6.295-588.0
			25 %		10 л		6.295-113.0
					20 л		6.295-420.0
					200 л		6.295-421.0
 <p>Средство для устранения масляно-жировых загрязнений PressurePro Extra RM 31 ecoefficiency Высококонцентрированное средство для общей чистки высоким давлением. Эффективно устраняет стойкие масляные и жировые загрязнения, деготь и сажу при любых температурах воды. Формула ecoefficiency обеспечивает низкий расход, тщательную очистку и высокую экологичность.</p>	В апп. выс. давл. (80 °C) В апп. выс. давл. (60 °C) В разбрызгивателях	1+3	0,75–4 %	щелочное pH: 13,5	2,5 л	4	6.295-646.0
			1–5 %		10 л		6.295-647.0
			5–25 %		20 л		6.295-648.0
					200 л		6.295-649.0
 <p>Средство для устранения масляно-жировых загрязнений PressurePro Extra RM 31 Высококонцентрированное средство для общей чистки высоким давлением. Эффективно устраняет стойкие масляные и жировые загрязнения, деготь и сажу при любых температурах воды.</p>	В аппаратах выс. давл. В разбрызгивателях	1+3	1,5–10 %	щелочное pH: 13	2,5 л	4	6.295-584.0
			25 %		10 л		6.295-068.0
					20 л		6.295-069.0
					200 л		6.295-422.0
	1000 л	6.295-072.0					
 <p>Щелочное активное чистящее средство PressurePro RM 81 Активное концентрированное чистящее средство, бережно устраняющее сильные масляные, жировые и минеральные загрязнения. Подходит для мойки автомобилей, тентов и двигателей. Не содержит НТА.</p>	В аппаратах выс. давл. В разбрызгивателях	1+3	1–5 %	щелочное pH: 12,3	2,5 л	4	6.295-555.0
			5–25 %		10 л		6.295-556.0
					20 л		6.295-557.0
					200 л		6.295-558.0
	1000 л	6.295-559.0					
 <p>Интенсивное средство для общей чистки RM 750 Основательно удаляет самые стойкие загрязнения (масляные, жировые, сажевые), а также следы крови и белковые отложения. С низким пенообразованием. Прекрасно подходит для механизированной уборки полов и применения с приспособлениями для очистки поверхностей.</p>	В аппаратах выс. давл. В полумоечных машинах: – удаление защ. слоев – общая чистка Вручную	1+3	1–5 %	щелочное pH: 13,7	10 л	1	6.295-539.0
			10–50 %		200 л		6.295-540.0
			5–50 %				
			5–50 %				
 <p>Средство для удаления воска PressurePro RM 33 Высокоэффективное жидкое средство для общей чистки, удаляющее самые стойкие масляные, жировые и смолистые загрязнения, копоть и подгоревшую сахарную глазурь. Не содержит НТА.</p>	В аппаратах выс. давл. В разбрызгивателях	1+3	4–8 %	щелочное pH: 13,5	20 л	1	6.295-560.0
			10 %		200 л		6.295-561.0

■ Не содержит нитрилтриацетата (НТА)

▲ Способствует функционированию маслоотстойников (формула ASF)

Описание продуктов	Применение	Предв.		Свойства	Размер упаковки	Уп. ед.	№ для заказа / шт.
		разбавл.	Дозировка				
Средства для чистки и дезинфекции в сельском хозяйстве							
 Щелочное средство для пенной чистки PressurePro RM 91 Agri Высокоэффективное средство для уборки в хлевах, свинарниках, доильных помещениях и на птицефермах. Формирует пену, превосходно растворяющую жиры и легко удаляющую навоз и другие органические загрязнения.	В аппаратах выс. давл.	3-5 %		щелочное pH: 13,5	10 л	■	1 6.295-654.0
 Щелочное средство для размачивания грязи PressurePro RM 92 Agri Высокоэффективное средство для уборки в хлевах и доильных помещениях. Размачивает присохший навоз, ускоряя последующую очистку и сокращая расход воды. Содержит ингибиторы коррозии, исключающие повреждение очищаемого оборудования.	В аппаратах выс. давл.	1-3 %		щелочное pH: 14	10 л	■	1 6.295-656.0
 Кислотное средство для чистки поверхностей PressurePro RM 93 Agri Кислотное средство для очистки доильных установок, молочных камер и прочего животноводческого оборудования. Устраняет стойкие минеральные загрязнения, ржавчину и известковый налет. Содержит ингибиторы коррозии, исключающие повреждение очищаемого оборудования.	В аппаратах выс. давл.	1-3 %		кислое pH: 1,4	10 л	■	1 6.295-658.0
 Desinfekt K 1 (RM 790) Высокоэффективный дезинфицирующий компонент на основе перексусной кислоты для дезинфекции в сельском хозяйстве. Максимальная эффективность достигается при очень коротком времени воздействия (30 мин). Применение должно осуществляться с соблюдением требований безопасности (см. информацию о продукте и маркировку на упаковке).	В аппаратах выс. давл. с 2-кан. инжектором 2K	0,5 %		кислый pH: 2	18 л	■	1 6.295-503.0
 Desinfekt K 2 (RM 791) Буферная добавка для эффективной дезинфекции перексусной кислотой. Используется в комбинации со средством Desinfekt K 1 для вспенивания дезинфицирующего раствора.	В аппаратах выс. давл. с 2-кан. инжектором 2K	0,5 %		щелочная pH: 13,4	18 л	■	1 6.295-501.0
Средства для чистки фасадов и солнечных батарей							
 Нейтральное активное чистящее средство PressurePro RM 55 Не повреждающее поверхности универсальное концентрированное средство для устранения жировых, масляных и атмосферных загрязнений. Прекрасно подходит для чистки фасадов и обработки чувствительных поверхностей.	В аппаратах выс. давл.	0,5-8 %		слабо-	2,5 л	■ ▲	4 6.295-579.0
	В разбрызгивателях	10 %		щелочное	10 л	■ ▲	1 6.295-090.0
	Вручную	2 %		pH: 10	20 л	■ ▲	1 6.295-411.0
					200 л	■ ▲	1 6.295-412.0
					1000 л	■ ▲	1 6.295-093.0
 Абразивное средство, мелкозернистое Абразивное средство с размером зерна 0,2-0,8 мм прекрасно подходит для очистки клинкера, кирпича, песчаника, террасцо, стальных поверхностей, твердой древесины и бетона.	В аппаратах выс. давл. с устр. для абр. очистки и струйном пистолете			Расход в завис. от решаемой задачи	25 кг	■	1 6.295-564.0
 Абразивное средство, крупнозернистое Абразивное средство с размером зерна 0,25-1,4 мм эффективно очищает сталь, гранит и бетон, а также подходит для удаления ржавчины, старой краски или граффити.	В аппаратах выс. давл. с устр. для абр. очистки и струйном пистолете			Расход в завис. от решаемой задачи	25 кг	■	1 6.295-565.0
 Гель для чистки фасадов PressurePro RM 43 Интенсивное гелеобразное средство для удаления копоти, масляных, жировых и атмосферных загрязнений. Подходит для очистки кирпичных, каменных, стеклянных и деревянных фасадов, а также шероховатой штукатурки и полимерных покрытий.	В аппаратах выс. давл. В разбрызгивателях	6 % 6-8 %		щелочной pH: 13,8	20 л	■	1 6.295-447.0
 Средство для чистки солнечных батарей PressurePro RM 99 Высокоэффективное средство для бережного и тщательного удаления с модулей солнечных систем электро- и теплоснабжения сажи, пыли, пыльцы, птичьего помета и других стойких загрязнений. Разлагается биологическим путем, предотвращает образование на поверхностях разводов и известкового налета при любой жесткости воды. Подходит для чистки алюминиевых рам.	В аппаратах выс. давл.	1+3	0,5-1 %	слабо- щелочное pH: 9	10 л	■	6.295-798.0
					20 л	■	6.295-799.0









■ Не содержит нитрилотриацетата (НТА)

▲ Способствует функционированию маслоотстойников (формула ASF)

Описание продуктов	Применение	Предв.		Свойства	Размер упаковки	Уп. ед.	№ для заказа / шт.
		разбавл.	Дозировка				
Средства для очистки деталей и фосфатирования							
	Средство для очистки деталей PartsPro RM 39 Бережно и эффективно очищает и обезжиривает металлические детали, загрязненные маслами, смазками и копотью. Обеспечивает временную противокоррозионную защиту.	В аппаратах выс. давл. В апп. для очистки дет.	2–5 %	слабо-щелочное pH: 10,5	20 л	■	1 6.295-165.0
			1–5 %		200 л	■	1 6.295-424.0
	Порошковое средство для фосфатирования PressurePro RM 47 Обеспечивает одновременные обезжиривание и фосфатирование, а также временную противокоррозионную защиту. Создает хорошую адгезионную основу для лакокрасочных материалов. Формирует слой фосфата железа синевато-желтого оттенка. Отличается малым расходом.	В аппаратах выс. давл.	1+9	слабо-кислое pH: 3,1	20 кг	■ ▲	1 6.295-163.0
			0,5–1 %		20 л	■ ▲	1 6.295-219.0
	Средство для фосфатирования PressurePro RM 48 Обеспечивает одновременные обезжиривание и фосфатирование, а также временную противокоррозионную защиту. Создает хорошую адгезионную основу для лакокрасочных материалов. Формирует слой фосфата железа синевато-желтого оттенка.	В аппаратах выс. давл.	0,5–1 %	кислое pH: 2	200 л	■ ▲	1 6.295-410.0
					20 л	■ ▲	1 6.295-219.0
Средства для ухода за аппаратами высокого давления							
	Кислота для удаления накипи PressurePro RM 101 Средство для быстрого удаления накипи на основе соляной кислоты. Растворяет самые стойкие отложения извести и чистящих средств, обеспечивает продолжительную защиту от коррозии. Предназначено специально для очистки нагревательных змеевиков аппаратов высокого давления.	Для удаления извести из нагревательного змеевика	10 %	кислая pH: 0	5 л	■ ▲	1 6.295-398.0
	Системное средство защиты PressurePro RM 110 Средство для защиты аппаратов высокого давления с подогревом воды от обызвестления. Новая формула обеспечивает не только улучшенную защиту нагревательных змеевиков от образования известковых отложений (при температурах до 150 °C), но и защиту всех водопроводящих элементов аппарата от коррозии.	В аппаратах выс. давл. с подогревом воды	6 мл/dH м³	нейтральное pH: 7	1 л	■ ▲	6 6.295-312.0
					10 л	■ ▲	1 6.295-303.0
					20 л	■ ▲	1 6.295-488.0
					200 л	■ ▲	1 6.295-305.0
	Системное средство защиты PressurePro Advance 1 RM 110 Средство для защиты аппаратов высокого давления с подогревом воды от обызвестления и коррозии, предназначенное специально для аппаратов HDS с интегрированной системой защиты. Новая формула обеспечивает не только улучшенную защиту нагревательных змеевиков от образования известковых отложений (при температурах до 150 °C), но и защиту всех водопроводящих элементов аппарата от коррозии.	В аппаратах выс. давл. с подогревом воды	6 мл/dH м³	нейтральное pH: 7	1 л	■ ▲	6 6.295-625.0
	Системное средство защиты PressurePro Advance 2 RM 111 Обеспечивает максимальную защиту аппаратам высокого давления с подогревом воды, оснащенным интегрированной системой защиты. Выполняет следующие функции: – защищает нагревательный змеевик от обызвестления (при температурах до 150 °C), – непрерывно смазывает насос высокого давления и ухаживает за ним благодаря содержанию специальных присадок, – защищает змеевик от ржавления вследствие контакта с очень мягкой водой, – оберегает все водопроводящие элементы от коррозии.	В аппаратах выс. давл. с подогревом воды	6 мл/dH м³	щелочное pH: 12,3	1 л	■ ▲	6 6.295-629.0
Средства личной гигиены							
	Паста для мытья рук RM 200 Эффективное и щадящее средство для мытья рук на основе древесной муки. Удаляет стойкие масляные и жировые загрязнения, пигменты и краски.	Для очистки рук	без разб.	нейтральная pH: 6,4	10 л	■	1 6.291-030.0
					800 мл	■	1 6.291-031.0

■ Не содержит нитрилтриацетата (НТА)

▲ Способствует функционированию маслоотстойников (формула ASF)

Описание продуктов	Давление	Диапазон дозирования	Производительность	Возможность дооснащения	Размеры (Д × Ш × В)	Масса	Уп. ед.	№ для заказа / шт.
Приспособления для дозирования чистящих средств								
 Дозатор DS 2 Дозатор с сертификатом немецкой ассоциации газо- и водоснабжения (DVGW) для наполнения баков поломочных машин и ведер, а также приготовления растворов, используемых в аппаратах высокого давления. С обратным клапаном по стандарту DIN EN 1717.	1,7–3,5 бар	0,3–25 %	14 л/мин	■	355 × 300 × 210 мм	1,86 кг	1	6.394-653.0
 Система дозирования чистящего средства DS 3 Присоединяемая к водопроводному крану система дозирования для заполнения бака для чистой воды раствором чистящего средства заданной концентрации. Может использоваться в сочетании с монтажным комплектом системы заправки водой. С обратным клапаном по стандарту DIN EN 1717.	2–6 бар	0,2–13,5 %	15 л/мин	■	390 × 390 × 150 мм	3,85 кг	1	2.641-811.0
Приспособления для отбора чистящих средств из емкостей								
 Кран для канистры (5 л) Для дозированного и безопасного отбора чистящих средств из канистр.	5 л				85 × 48 × 40 мм	0,02 кг	1	6.394-819.0
 Кран для канистры (10 л) Для дозированного и безопасного отбора чистящих средств из канистр.	10 л				60 × 90 × 70 мм	0,04 кг	1	6.394-758.0
 Кран для канистры (20 л) Для дозированного и безопасного отбора чистящих средств из канистр.	20 л				75 × 110 × 60 мм	0,04 кг	1	6.394-759.0
 Кран для бочки (200 л) Для дозированного отбора чистящих средств из бочек.	200 л				150 × 100 × 65 мм	0,08 кг	1	6.412-438.0
 Бочечный насос (200 л) Практичный насос для дозированного, аккуратного и безопасного отбора чистящих средств из бочек.	200 л				1560 × 175 × 90 мм	1,1 кг	1	6.291-108.0
Разбрызгиватели								
 Разбрызгиватель RM-Sprayer Легкий и компактный разбрызгиватель с прочным полимерным резервуаром и удобным ремнем для переноски. Для нанесения чистящих и дезинфицирующих средств.	3 бар	5 л	пластм.	0,46–1,22 л/мин	520 × 200 × 200 мм	1,8 кг	1	6.394-255.0
 Разбрызгиватель EK 1 Мобильный и компактный разбрызгиватель низкого давления для эффективной обработки чистящими средствами больших площадей. С ручным насосом, эргономичной ручкой насоса и указателем уровня.	0,5–6 бар	10 л	нерж. сталь	0,78 л/мин	640 × 285 × 270 мм	4,7 кг	1	6.394-628.0
Телескопическая струйная трубка Принадлежность для расширения радиуса действия разбрызгивателя EK 1. Выдвижная трубка (860 – 1520 мм) с соплом обеспечивает аккуратную обработку удаленных и труднодоступных мест.					875 × 45 × 20 мм	0,37 кг	1	6.393-313.0

CarpetPro: ПРЕВОСХОДНЫЕ РЕЗУЛЬТАТЫ С ЭКОНОМИЕЙ ВРЕМЕНИ

Линейка продуктов CarpetPro обеспечивает бережную и тщательную очистку текстильных поверхностей и эффективный уход за ними.

Эта инновационная система ускоряет время сушки, препятствует быстрому повторному загрязнению, уменьшает затраты и способствует охране окружающей среды. Продукты серии CarpetPro основываются на технологии инкапсуляции грязи iCapsol, позволяющей отказаться от заключительной промывки ковра – остатки связанной чистящим средством грязи легко удаляются при последующей уборке пылесосом. Поэтому возобновить хождение по ковру можно практически сразу после его обработки.

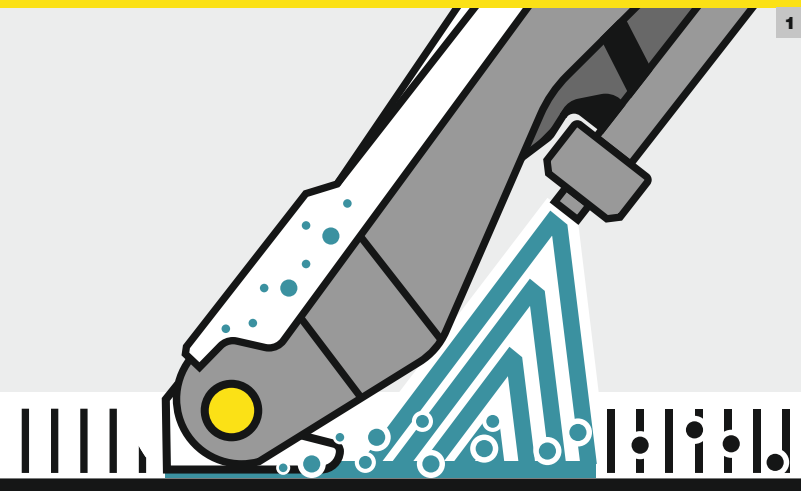

1



2



4



3



5

1 Технология iCapsol

Запатентованная уникальная технология iCapsol может применяться не только для промежуточной, но и для общей чистки ковровых покрытий. Специальные компоненты, входящие в состав продуктов с формулой iCapsol, после очистки связывают грязь и поверхностно-активные вещества, не позволяя им вновь пристать к ковровым волокнам. В процессе сушки связанные загрязнения приобретают твердую структуру, превращаясь в кристаллы, которые можно легко удалить пылесосом при последующей поддерживающей уборке. За счет отказа от заключительной промывки и ускоренного высыхания поверхностей достигается значительная экономия времени – до 50%! Кроме того, замедляется повторное загрязнение ковра, и он дольше остается чистым.

2 Формулы без фосфатов

Осознавая свою ответственность за здоровье людей и состояние окружающей среды, Kärcher предлагает чистящие средства, не содержащие вредных фосфатов, но обеспечивающие при этом высокую эффективность уборки.

3 Интегрированный поглотитель запахов

Использование чистящего средства, содержащего компонент для устранения запахов, позволяет сэкономить немало времени при общей или поддерживающей чистке ковров и мягкой мебели и достичь не только чистоты, но и запаха свежести.

4 Сертификат WoolSafe











Многие продукты Kärcher серии CarpetPro отмечены символом WoolSafe. Этот всемирно признанный сертификат, выдаваемый производителям средств для чистки текстиля, подтверждает, что продукты Kärcher пригодны для чистки шерсти и других чувствительных текстильных волокон и при правильном применении не вызывают их повреждения. Средства с символом WoolSafe гарантируют профессиональную чистку ковров и мягкой мебели и оптимальный уход за ними.

5 Запатентованная водорастворимая пленка: просто и безопасно







Таблетки средства для чистки ковров CarpetPro RM 760 упакованы в водорастворимую пленку и активируются только после ее растворения. Благодаря этому обеспечивается быстрое и точное дозирование чистящего средства непосредственно на месте выполнения работ и без использования защитного снаряжения. Таблетки RM 760 быстро растворяются, что позволяет немедленно начать уборку, и исключают ошибочную дозировку.

Продукт	№	Назначение				Устраняемые загрязнения				Применение в аппарате						Свойства					Стр.
		Выведение пятен	Промежуточная чистка	Общая чистка	Уход, защита	Жиры, земля, белки, уличная грязь	Ржавчина, моча, минеральные отложения	Чернила, следы фломастеров и шариковых ручек, клей, смола, обувной крем	Остатки чистящих средств	Уменьшение пенообразования	Puzzi	BRC	BRS	BDS	Ручное (при помощи салфетки, щетки, разбрызгивателя)	Технология iCapsol	Поглощение запахов	Отсутствие поверхностно-активных веществ	Отсутствие фосфатов	Сертификат WoolSafe	
Универсальный пятновыводитель	RM 769	■						■					■							774	
Средство для чистки ковров CarpetPro iCapsol	RM 768		■			■					■	■	■		✓				✓	774	
Средство для чистки ковров CarpetPro iCapsol	RM 768 OA		■			■	□				■	■	■		✓	✓				774	
Средство для сухой чистки ковров CarpetPro	RM 766		■			■						■	■		✓			✓		774	
Порошковое средство для чистки ковров CarpetPro	RM 760		□	■		■	□			■					✓	✓		✓	✓	774	
Порошковое средство для чистки ковров CarpetPro Classic	RM 760			■		■				■										774	
Средство для чистки ковров в таблетках CarpetPro	RM 760		□	■		■				■					✓			✓	✓	774	
Средство для чистки ковров CarpetPro	RM 764			■		■	□			■	■					✓		✓	✓	774	
Средство для чистки ковров CarpetPro Classic	RM 764			■		■				■	■									774	
Быстросохнущее средство для чистки ковров CarpetPro	RM 767		□	■		■				■	■					✓				774	
Универсальное чистящее средство без содержания ПАВ	RM 770		■	■		■				■	■		■				✓			775	
Средство для промывки ковров CarpetPro	RM 763			■	■		■			■	■								✓	775	
Пеногаситель CarpetPro	RM 761		■	■					■	■	■									775	
Средство для импрегнирования ковров CarpetPro	RM 762				■					■			■						✓	775	

■ пригодно □ условно пригодно

Описание продуктов	Применение	Предв. разбавл.	Дозировка	Свойства	Размер упаковки	Уп. ед.	№ для заказа / шт.
Средства для выведения пятен							
 Универсальный пятновыводитель RM 769 Универсальное средство для удаления пятен с любых текстильных покрытий, мягкой мебели и твердых поверхностей. Удаляет различные пятна (масляные, от клея, гуаляина и т. д.) с поверхностей, устойчивых к воздействию растворителей.	Вручную		без разб.		500 мл	6	6.295-490.0
Средства для промежуточной чистки							
 Средство для чистки ковров CarpetPro iCapsol RM 768 Средство для промежуточной чистки ковров, формирующее сухую пену, реализует технологию инкапсуляции грязи: загрязнения связываются чистящим средством и удаляются при последующей поддерживающей чистке.	Для промежут. чистки		6 %	нейтральное pH: 6,1	10 л	1	6.295-562.0
 Средство для чистки ковров CarpetPro iCapsol RM 768 OA Средство для чистки ковров с компонентом для устранения запахов, формирующее сухую пену, реализует технологию инкапсуляции грязи: загрязнения связываются чистящим средством и удаляются пылесосом при последующей уборке.	Для промежут. чистки		6 %	слабощелочное pH: 8,5	10 л	1	6.295-634.0
 Средство для сухой чистки ковров CarpetPro RM 766 Средство для промежуточной чистки текстильных покрытий, содержащее целлюлозные волокна для глубокой очистки и реализующее технологию iCapsol для защиты от быстрого повторного загрязнения. Позволяет немедленно возобновить хождение по очищенному полу.	Для промежут. чистки		без разб.	нейтральное pH: 8	1 кг	5	6.295-911.0
Средства для общей чистки							
 Порошковое средство для чистки ковров CarpetPro RM 760 Высокоэффективное чистящее средство для моющих пылесосов, основанное на технологии инкапсуляции iCapsol и содержащее компонент для устранения запахов. Не требует заключительной промывки.	Для общей чистки Для промежут. чистки		1 % 1 %	нейтральное pH: 7,7	0,8 кг 10 кг	4 1	6.295-849.0 6.295-847.0
 Порошковое средство для чистки ковров CarpetPro RM 760 Classic Порошкообразное средство для общей чистки текстильных покрытий, обивки стен и мягкой мебели (в т. ч. со смешанными и синтетическими волокнами) моющим пылесосом.	Для общей чистки Для промежут. чистки		1 % 1 %	слабощелочное pH: 8,2	0,8 кг 10 кг	4 1	6.290-175.0 6.291-388.0
 Средство для чистки ковров в таблетках CarpetPro RM 760 Средство для общей чистки моющим пылесосом, основанное на технологии инкапсуляции грязи, в форме таблеток в водорастворимой пленке, поддерживающей очищающий эффект. Не требует заключительной промывки.	Для общей чистки Для промежут. чистки		2 таблетки на 8 л воды 2 таблетки на 8 л воды	нейтральное pH: 7	16 табл. 200 табл.	20 1	6.295-850.0 6.295-851.0
 Средство для чистки ковров CarpetPro RM 764 Высокоэффективное средство для общей чистки моющим пылесосом любых текстильных напольных покрытий (в т. ч. со смешанными и синтетическими волокнами), а также обивки стен и мягкой мебели.	Для общей чистки Для промежут. чистки		1 % 1 %	слабощелочное pH: 9,2	10 л	1	6.295-854.0
 Средство для чистки ковров CarpetPro RM 764 Classic Средство для чистки моющим пылесосом любых текстильных напольных покрытий (в т. ч. со смешанными и синтетическими волокнами), а также обивки стен и мягкой мебели.	Для общей чистки Для промежут. чистки		1 % 1 %	слабощелочное pH: 9,7	10 л	1	6.295-290.0
 Быстросохнущее средство для чистки ковров CarpetPro RM 767 Жидкое быстросохнущее средство для чистки текстильных покрытий и мягкой мебели моющим пылесосом устраняет неприятные запахи и улучшает гигиенические показатели.	Для общей чистки Для промежут. чистки		1,2 % 1,2 %	нейтральное pH: 6,4	10 л	1	6.295-198.0

■ Не содержит нитрилотриацетата (НТА)

Описание продуктов	Применение	Предв. разбавл.		Свойства	Размер упаковки	Уп. ед.	№ для заказа / шт.
		Дозировка					
 <p>Универсальное чистящее средство без содержания ПАВ RM 770 Не содержащее поверхностно-активных веществ средство для эффективной очистки любых текстильных, эластичных и твердых напольных покрытий, а также потолков и стен. Удаляет сильные масляно-жировые загрязнения и следы никотина. Значительно замедляет повторное загрязнение, увеличивает интервалы между уборками.</p>	В разбрызгивателях Вручную В моющих пылесосах При пом. однодиск. маш.	5-50 %		слабо-щелочное pH: 8,6	1 л	■	6 6.295-489.0
		5-50 %					
		12,5 %					
		5-12 %					
Дополнительные продукты для общей чистки							
 <p>Средство для промывки ковров CarpetPro RM 763 Высокоэффективное средство для промывки ковров с волокнами всех типов, удаляющее остатки грязи и поверхностно-активных веществ, сокращает затраты времени и труда на заключительную промывку и освежает краски.</p>	 В моющих пылесосах	1 %		слабо-кислое pH: 3,8	1 л	■	12 6.295-844.0
		5 л	■		2 6.295-845.0		
 <p>Пеногаситель CarpetPro RM 761 Уменьшает образование пены в баке для грязной воды и продлевает время непрерывной работы в случае интенсивного пенообразования. Может использоваться в машинах и аппаратах многих типов.</p>	В пылесосах вл./сух. уб. В мощных пылесосах В автом. д. чистки ковр. В поломочных машинах В апп. для очистки дет.	0,5 %			2,5 л	■	1 6.291-389.0
		0,5 %					
		0,5 %					
		0,5 %					
Средства для импрегнирования							
 <p>Средство для импрегнирования ковров CarpetPro RM 762 Средство для импрегнирования ковровых напольных покрытий и других текстильных поверхностей повышает устойчивость волокон к внешним воздействиям и на долгое время защищает их от загрязнения сухими и влажными веществами.</p>	 В разбрызгивателях В моющих пылесосах	20 %		нейтральное pH: 5,5	5 л	■	2 6.295-852.0
		20 %					

■ Не содержит нитрилтриацетата (НТА)

ОБЩАЯ ЧИСТКА С ИСПОЛЬЗОВАНИЕМ ТЕХНОЛОГИИ ИНКАПСУЛЯЦИИ iCapsol

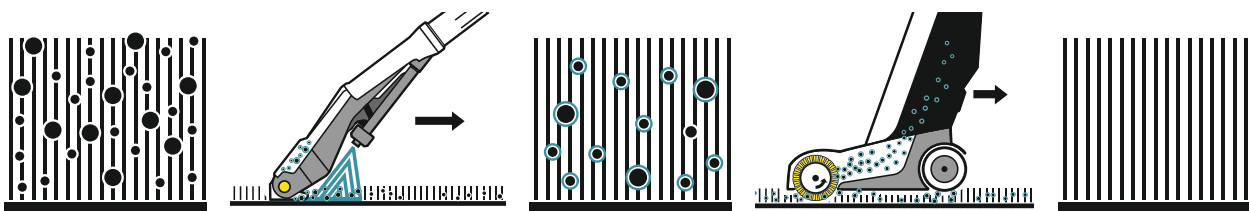

ПРОМЕЖУТОЧНАЯ ЧИСТКА С ИСПОЛЬЗОВАНИЕМ ТЕХНОЛОГИИ ИНКАПСУЛЯЦИИ iCapsol

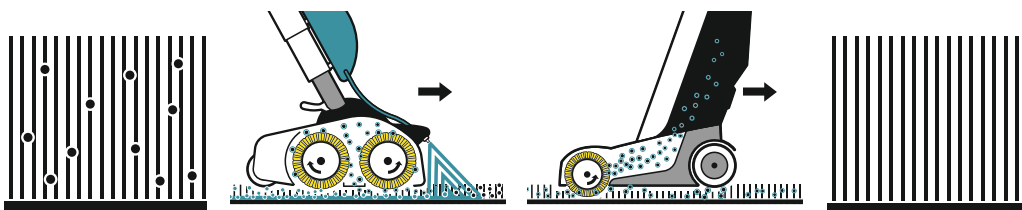

СОЧЕТАНИЕ ЭФФЕКТИВНОСТИ, ЭРГОНОМИЧНОСТИ И ЭКОЛОГИЧНОСТИ

Все продукты Kärcher для ручной уборки разработаны специально в расчете на потребности клининговых компаний. Они быстро и надежно устраняют все обычные загрязнения, не повреждая очищаемые поверхности. Впрочем, одной лишь высокой эффективности очистки недостаточно для удовлетворения запросов профессионалов – от чистящих средств требуются также приятный запах, экологичность, возможность точного дозирования и удобство обращения с используемыми емкостями. Продукты Kärcher обладают всеми этими качествами.



1 Полная линейка продуктов

Наша программа инновационных продуктов для ручной уборки включает средства для решения всех задач – от уборки в санитарных помещениях до мойки полов и очистки стеклянных поверхностей. При этом цветовая кодировка и этикетки, понимание которых не требует знания иностранных языков, гарантируют правильный выбор продуктов и их правильное применение.

2 Экологичность

Kärcher входит в Ассоциацию европейских производителей чистящих средств (AISE) и участвует в выдвинутой ею экологической инициативе. Все продукты Kärcher для ручной уборки отмечены европейским экологическим символом («евроцветком»), а также австрийским экологическим символом. Прогрессивные рецептуры наших чистящих средств гарантируют высокую эффективность в сочетании с высокой экологичностью на всех этапах – от изготовления чистящих средств до обработки сточных вод в очистных сооружениях. При этом использование концентратов и пульверизаторных головок многократного применения уменьшает объемы упаковочных материалов и отходов, требующих утилизации.

3 Эффект Easy-to-clean

Водоотталкивающий эффект средств для чистки поверхностей и сантехнической арматуры уменьшает налипание на них грязи и образование известковых пятен, что значительно облегчает регулярную уборку.

4 Новейшие технологии

Kärcher задает новые стандарты качества чистящих средств: в продуктах для уборки в санузлах используются кислоты, сочетающие мощный очищающий эффект с отсутствием риска повреждения поверхностей, а средства для очистки стекол гарантируют полную прозрачность – без полос и разводов.

5 Удобство в обращении и безопасность











Оптимизированные форма и конструкция бутылок и пульверизаторов гарантируют максимальное удобство в обращении с ними. Бутылки объемом 0,5 л позволяют без переутомления выполнять работы в течение длительного времени. Пульверизаторная головка удобно лежит в руке и снабжена легко нажимаемым рычагом. При этом регулируемое пенное сопло предотвращает образование аэрозольной смеси, что повышает безопасность труда.

4



5







Описание продуктов	Применение	Предв. разбавл.	Дозировка	Свойства	Размер упаковки	Уп. ед.	№ для заказа / шт.
Средства для уборки в санитарных помещениях							
 <p>Средство для общей чистки санузлов CA 10 C Высокоактивное вязкое концентрированное средство с запахом свежести для ручной очистки загрязненных поверхностей в санитарных помещениях. Гелеобразная формула обеспечивает хорошее удержание на вертикальных поверхностях (например, унитазах).</p>	Для общей чистки	10–100 %		слабокислое pH: 2,1	1 л	■	12 6.295-677.0
					5 л	■	2 6.295-678.0
 <p>Средство для уборки в санузлах CA 20 C Экологичное и не повреждающее обрабатываемые материалы средство для ежедневной поддерживающей уборки в санитарных помещениях.</p>	Для поддержив. чистки	1–8 %		слабокислое pH: 2,1	1 л	■	12 6.295-679.0
					5 л	■	2 6.295-680.0
 <p>Средство для уборки в санузлах CA 20 R (готовое к применению) Готовое к применению средство для поддерживающей чистки, не повреждающее обрабатываемые материалы и не причиняющее вреда окружающей среде. Упаковочная единица включает 12 бутылок и 2 пульверизатора. Срок службы пульверизатора рассчитан примерно на 40 бутылок.</p>	Для поддержив. чистки	без разб.		слабокислое pH: 2,1	0,5 л	■	12 6.295-685.0
 <p>Средство для уборки в санузлах с ароматизатором RSD Classic Умеренно кислое чистящее средство с запахом свежести для ежедневной очистки любых устойчивых к кислотам поверхностей и предметов в бассейнах, туалетах и прочих санитарных помещениях. Удаляет грязь, известковый и жировой налет. Не подходит для обработки материалов с содержанием извести (мрамора, терраццо, травертина и т. п.).</p>	Для поддержив. чистки	без разб.		кислое pH: 1,2	10 л	■	1 3.334-093.0
					1 л	■	1 3.334-095.0
							НОВИНКА
 <p>Средство для общей чистки санузлов RSA Classic Чистящее средство с запахом свежести для общей чистки любых устойчивых к кислотам поверхностей и предметов в бассейнах, туалетах и прочих санитарных помещениях. Удаляет грязь, стойкий известковый и жировой налет. Не подходит для обработки материалов с содержанием извести (мрамора, терраццо, травертина и т. п.).</p>	Для общей чистки	0,5–100 %		кислое pH: 0,2	10 л	■	1 3.334-097.0
					1 л	■	1 3.334-099.0
							НОВИНКА
 <p>Средство для уборки в санитарных помещениях с ароматизатором Urisan Средство для ежедневной уборки в санитарных помещениях, пригодное также для устранения запаха мочи в проходах, подземных переходах и т. п. Обеспечивает надежное устранение запаха за счет микробиологического разложения вызывающих его веществ.</p>	В поломоечных машинах – общая чистка – поддержив. чистка Вручную – поддержив. чистка		3 %	слабощелочное pH: 8,8	1 л	■	1 3.334-009.0
			0,8–1,5 %		1 л	■	12 3.334-010.0
			0,4 %				
							НОВИНКА
 <p>Средство для уборки в туалетах Tolisan Вязкое кислотное средство для чистки унитазов, удаляющее мочевой камень и известковый налет, а также обладающее дезодорирующими и антибактериальными свойствами.</p>	Для поддержив. чистки	без разб.		кислое pH: 0,96	10 л	■	1 3.334-041.0
					750 мл	■	15 3.334-043.0
							НОВИНКА
Средства для чистки поверхностей							
 <p>Средство для чистки поверхностей CA 30 C Универсальное концентрированное средство для очистки элементов интерьера и напольных покрытий. Быстро высыхает, не оставляя полос и разводов.</p>	Для поддержив. чистки	1 %		нейтральное pH: 7,4	1 л	■	12 6.295-681.0
					5 л	■	2 6.295-682.0
 <p>Средство для чистки поверхностей CA 30 R (готовое к применению) Готовое к применению средство для ручной очистки поверхностей, быстро высыхающее без образования полос и разводов. Упаковочная единица включает 12 бутылок и 2 пульверизатора. Срок службы пульверизатора рассчитан примерно на 40 бутылок.</p>	Для поддержив. чистки	без разб.		слабощелочное pH: 8,6	0,5 л	■	12 6.295-686.0
 <p>Универсальное чистящее средство без содержания ПАВ RM 770 Не содержащее поверхностно-активных веществ средство для эффективной очистки любых текстильных, эластичных и твердых напольных покрытий, а также потолков и стен. Удаляет сильные масляно-жировые загрязнения и следы никотина. Значительно замедляет повторное загрязнение, увеличивает интервалы между уборками.</p>	В разбрызгивателях Вручную В моющих пылесосах При пом. однодиск. маш.		5–50 %	слабощелочное pH: 8,6	1 л	■	6 6.295-489.0
			5-50 %				
			12,5 %				
			5–12 %				





■ Не содержит нитрилтриацетата (НТА)

Изображение	Описание продуктов	Применение	Предв.		Свойства	Размер упаковки	Уп. ед.	№ для заказа / шт.
			разбавл.	Дозировка				
	Универсальный пятновыводитель RM 769 Универсальное средство для удаления пятен с любых текстильных покрытий, мягкой мебели и твердых поверхностей. Удаляет различные пятна (масляные, от клея, гуталина и т. д.) с поверхностей, устойчивых к воздействию растворителей.	Вручную		без разб.		500 мл	6	6.295-490.0
Средства для очистки стекол								
	Средство для очистки стекол CA 40 R (готовое к применению) Готовое к применению средство для очистки стекол, пригодное также для чистки полимерных поверхностей. Быстро высыхает, не оставляя полос и разводов. Упаковочная единица включает 12 бутылок и 2 пульверизатора. Срок службы пульверизатора рассчитан примерно на 40 бутылок.	Для поддержив. чистки		без разб.	нейтральное pH: 5,2	0,5 л 5 л	12 2	6.295-687.0 6.295-688.0
	Средство для чистки стеклянных и других поверхностей RGR Classic Средство на спиртовой основе для очистки без образования полос и разводов влагостойких поверхностей и предметов любого рода (стеклянных, полимерных, лакированных, полированных и т. д.). Удаляет жировые загрязнения, отпечатки пальцев, налет сажи и никотина.	Для поддержив. чистки Для мойки окон		без разб. без разб.	слабо-щелочное pH: 11	10 л 1 л	1 1	3.334-090.0 3.334-092.0
	Средство для очистки стекол Glasal Высокоэффективный стеклочиститель, прекрасно удаляющий грязь и не раздражающий кожу. Вспенивается при нанесении на стекло, хорошо удерживается на его поверхности и легко удаляется стяжкой без образования полос и разводов. Не содержит парфюмерных добавок.	Для поддержив. чистки Для мойки окон		0,1–0,5 % 0,1–0,5 %	нейтральное pH: 7	10 л	1	3.334-035.0
Средства для уборки полов								
	Средство для уборки полов CA 50 C Средство для бережной ручной уборки любых твердых и эластичных напольных покрытий, пригодное также для очистки блестящих поверхностей и предметов обстановки.	Для поддержив. чистки		0,3–1 %	нейтральное pH: 7,4	1 л 5 л	12 2	6.295-683.0 6.295-684.0
Универсальные чистящие средства								
	Чистящее средство Inopal Готовое к применению чистящее средство с легким ароматизирующим эффектом, не царапающее поверхности и не провоцирующее коррозию.	Для поддержив. чистки		без разб.	нейтральное pH: 7	10 л 500 мл	1 12	3.334-039.0 3.334-040.0
	Спиртовое чистящее средство Alcal Универсальное чистящее средство на основе спирта и поверхностно-активных веществ. С интенсивным пенообразованием и легким ароматизирующим эффектом. Быстро высыхает, не оставляя полос и разводов. Для эффективной и бережной очистки любых водостойких поверхностей.	Для поддержив. чистки		1–2 %	нейтральное pH: 8	10 л 1 л	1 12	3.334-033.0 3.334-034.0
	Универсальное чистящее средство RAG Classic Мягкое универсальное чистящее средство с выраженным запахом свежести для ежедневной очистки любых водостойких поверхностей, напольных покрытий и элементов интерьера в офисах и на других объектах.	Для поддержив. чистки		0,2–3 %	нейтральное pH: 7	10 л 1 л	1 1	3.334-083.0 3.334-085.0
	Универсальное чистящее средство RUH Classic Мягкое чистящее средство с приятным ароматом лотоса для очистки любых водостойких поверхностей, напольных покрытий и элементов интерьера. Обеспечивает высокую эффективность очистки как при ручной, так и при механизированной уборке.	В поломоечных машинах Вручную – поддержив. чистка		0,2–3 % 0,2–3 %	нейтральное pH: 8	10 л 1 л	1 1	3.334-087.0 3.334-089.0
Освежители для санузлов								
	Освежители для писсуаров с цитрусовым ароматом Uiprig Устраняют неприятный запах и препятствуют образованию отложений извести и мочевого камня. Обладают дезодорирующим эффектом. На основе биологически разлагаемых поверхностно-активных веществ, без содержания дихлорбензола и фосфатов.					1 кг	10	3.336-227.0

■ Не содержит нитрилтриацетата (НТА)

Описание продуктов	Размер упаковки	Размеры (Д × Ш × В)	Масса	Уп. ед.	№ для заказа / шт.
Пустые емкости для заправки чистящими средствами					
 <p>Бутылка СА 20 С-Д, для заправки средством для уборки в санузлах Пустая бутылка многократного применения с этикеткой, для заправки рабочим раствором средства для уборки в санузлах, получаемым из концентрата. Экономичное и экологичное решение.</p>	0,5 л	65 × 65 × 225 мм	0,06 кг	12	6.295-714.0
 <p>Бутылка СА 30 С-Д, для заправки средством для чистки поверхностей Пустая бутылка многократного применения с этикеткой, для заправки рабочим раствором средства для чистки поверхностей, получаемым из концентрата. Экономичное и экологичное решение.</p>	0,5 л	65 × 65 × 225 мм	0,06 кг	12	6.295-715.0

Описание продуктов	Давление	Диапазон дозирования	Производительность	Возможность дооснащения	Размеры (Д × Ш × В)	Масса	Уп. ед.	№ для заказа / шт.
Приспособления для дозирования чистящих средств								
 <p>Дозатор Удобная в использовании головка для точного и эффективного дозирования чистящих средств. Подходит к любым бутылкам с концентратами объемом 1 л.</p>		5–20 мл			310 × 35 × 35 мм	0,02 кг	12	6.295-724.0
 <p>Дозатор DS 2 Дозатор с сертификатом немецкой ассоциации газо- и водоснабжения (DVGW) для наполнения баков полумоечных машин и ведер, а также приготовления растворов, используемых в аппаратах высокого давления. С обратным клапаном по стандарту DIN EN 1717.</p>	1,7–3,5 бар	0,3–25 %	14 л/мин	■	355 × 300 × 210 мм	1,86 кг	1	6.394-653.0
 <p>Система дозирования чистящего средства DS 3 Присоединяемая к водопроводному крану система дозирования для заполнения бака для чистой воды раствором чистящего средства заданной концентрации. Может использоваться в сочетании с монтажным комплектом системы заправки водрой. С обратным клапаном по стандарту DIN EN 1717.</p>	2–6 бар	0,2–13,5 %	15 л/мин	■	390 × 390 × 150 мм	3,86 кг	1	2.641-811.0

Описание продуктов	Объем емкости	Размеры (Д × Ш × В)	Масса	Уп. ед.	№ для заказа / шт.
Пульверизаторы и фитинги					
 <p>Пульверизатор, красный, с пенным соплом Долговечная пульверизаторная головка с пенным соплом для обработки готовым к применению средством для уборки в санузлах СА 20 R. С рычагом, оттягиваемым 3 пальцами. Формирует равномерную струю, допускающую регулировку. Срок службы рассчитан на 40 бутылок.</p>	0,5 л	120 × 90 × 35 мм	0,04 кг	12	6.295-722.0
 <p>Пульверизатор, синий Долговечная пульверизаторная головка для обработки готовым к применению средством для чистки поверхностей СА 30 R. С рычагом, оттягиваемым 3 пальцами. Формирует равномерную струю, допускающую регулировку. Рассчитана как минимум на 15000 нажатий (40 бутылок объемом 0,5 л).</p>	0,5 л	120 × 90 × 35 мм	0,04 кг	12	6.295-723.0
 <p>Форсунка, красная Практичное вспомогательное приспособление для нанесения готового к применению средства для уборки в санузлах на поверхности большой площади. Допускает регулировку струи в комбинации с красным пульверизатором.</p>		17 × 15 × 15 мм	3 г	12	6.295-725.0
 <p>Кран для канистры (5 л) Для дозированного и безопасного отбора чистящих средств из канистр.</p>	5 л	85 × 48 × 40 мм	0,02 кг	1	6.394-819.0

FloorPro: НАДЕЖНЫЙ ПУТЬ К УСПЕХУ

Чистящие средства Kärcher из линейки FloorPro отличаются высокой эффективностью и позволяют выполнять масштабные уборочные работы в кратчайшие сроки и с минимальными усилиями. Kärcher предлагает системный подход к решению задач чистки, предусматривающий оптимальное сочетание оборудования, принадлежностей и чистящих средств. Тем самым гарантируются быстрое и легкое выполнение работ, а также оптимальная защита уборочной техники и очищаемых поверхностей.



1



2



3



4

1 Совместимость с оборудованием

Ингредиенты предлагаемых Kärcher средств для чистки и ухода превосходно сочетаются с конструктивными материалами уборочной техники. Длительные испытания на стадии проектирования обеспечивают уверенность в том, что наши чистящие средства не повредят уплотнительные элементы машин, материалы щеток и т. д. Благодаря этому комбинация уборочной техники Kärcher с системно-совместимыми чистящими средствами представляет собой самое эффективное решение для многолетней бесперебойной эксплуатации.

2 Защита от коррозии и образования известкового налета

Мы хотим, чтобы Вы эксплуатировали нашу уборочную технику как можно дольше и с максимальной эффективностью. Поэтому все чистящие средства Kärcher включают защитные и ухаживающие компоненты, оберегающие оборудование от ржавления и образования известкового налета. Кроме того, специальные компоненты препятствуют появлению известковых разводов и образованию при работе с жесткой водой кальциевого мыла, которое забивает шланги и оставляет на полу липкий осадок.

3 Применение без проблем











Высокотехнологичные чистящие средства Kärcher для поломойно-всасывающих машин сочетают высокую эффективность очистки с малым пенообразованием в баке для грязной воды. Формулы с особо низким пенообразованием гарантируют эффективную работу с полным использованием объема бака и максимальными интервалами до его опорожнения.

4 Точное и безопасное дозирование

Внедренная Kärcher интегрированная система дозирования чистящих средств Dose обеспечивает не только точное дозирование продуктов из канистр объемом 2,5 и 10 л, но и легкое и быстрое включение / отключение их подачи, а также изменение концентрации в процессе работы. Она исключает трудоемкое ручное дозирование и опасность передозировки. Кроме того, эта система позволяет быстро чередовать разные чистящие средства, не выливая неиспользованный остаток, что уменьшает производственные расходы. При этом отсутствие остатков чистящих средств в баке машины исключает размножение в нем микроорганизмов.

Продукт	№	Назначение							Устраняемые загрязнения					Очищаемые покрытия							Свойства				Стр.					
		Выведение пятен	Поддерживающая чистка	Промежуточная чистка	Общая чистка	Дезинфекция	Поддерживающий уход	Промежуточный уход	Уход, защита	Масла, жиры, копоть, воск, белки, уличная грязь	Следы резиновых шин, отпечатки каблучков	Известь, ржавчина, мочевой камень, цемент	Чернила, следы фломастеров и шариковых ручек, клей	Уменьшение пенообразования	Бактерии, грибки, вирусы	Удаление старых защитных слоев (полимерных и восковых)	ПВХ, полиуретан, полиэтилен, эпоксидная смола	Линолеум	Резина	Бетон, бесшовные полы	Керамогранит (неглазурованная плитка)	Керамика, гранит, порфир	Мрамор, терраццо	Отсутствие поверхностно-активных веществ		Мощный увлажняющий эффект (специальная смесь ПАВ)	Очень низкое пенообразование	Минимум разводов / повышение степени блеска	Противоскользящие свойства – DIN 51131, DIN EN 13893, DIN EN 14904 (для спортзалов)	Противоскользящие свойства – DIN EN 18032 (для спортзалов)
Средство для удаления следов шин и продуктов износа FloorPro	RM 776	■							■						■			■		■	■	■								784
Универсальный пятновыводитель	RM 769	■									■							■		■	■	■							784	
Универсальное чистящее средство FloorPro	RM 756 ■		■						■						■	■	■	■	■	■	■	■	✓						784	
Универсальное чистящее средство FloorPro	RM 743		■						■						□	□	□	□	□	□	□	□	✓						784	
Средство для уборки полов с приданием блеска FloorPro	RM 730		■						■						■	■	■	■	■	■	■	■			✓	✓			784	
Средство для чистки керамогранита FloorPro	RM 753		■						■						□	□	□	□	□	□	□	□	✓		✓				784	
Средство для влажной уборки и ухода FloorPro Solinet	- ■		■						■						■	■	■	■	■	■	■	■				✓		✓	785	
Средство для влажной уборки и ухода FloorPro Extra	RM 780		■						■						■	■	■	■	■	■	■	■				✓		✓	784	
Средство для влажной уборки и ухода FloorPro	RM 746		■						■						■	■	■	□	□	□	□	□							784	
Аэрозольный очиститель FloorPro	RM 748			■					■	■					■	■	■												785	
Аэрозольный очиститель FloorPro Unispray	- ■			■					■	■					■	■	■												785	
Интенсивное средство для общей чистки FloorPro Extra	RM 752			■					■					□	■			■	■	■	■	■							785	
Универсальное средство для общей чистки FloorPro	RM 754		□	■					■					■	■	■	□	■	□	■	■	■							785	
Интенсивное средство для общей чистки, без НТА	RM 750			■					■						■			■	■	■	■	■							785	
Средство для общей чистки полов FloorPro eco!efficiency	RM 69		□	■					■						■			■	□	■	■	■							785	
Средство для общей чистки полов FloorPro	RM 69		□	■					■						■			■	□	■	■	■							785	
Средство для уборки полов RAT Classic	- ■		■	■					■						■			■	□	■	■	■		✓	✓				784	
Средство для уборки полов с приданием блеска FloorPro	RM 755		■	■					■						■			■	□	■	■	■		✓	✓				785	
Кислотное средство для общей чистки FloorPro	RM 751		□	■					■					□				■	■	■	■	■							786	
Нейтральное средство для чистки эскалаторов FloorPro	RM 758		□	■					■																				786	
Пеногаситель	RM 761		■	■									■																786	
Чистящее средство с дезинфицирующим эффектом	RM 732		■		■				■					■	■	■	■	■	■	■	■	■							786	
Дезинфицирующее средство	RM 735				■									■	■	■	■	■	■	■	■	■							786	
Защитная дисперсия FloorPro Extra	RM 782						■								■	■	□									✓		ПВХ	786	
Защитная дисперсия FloorPro	RM 784					■	■	■							■	■	□								✓				786	
Средство для кристаллизации FloorPro	RM 749							■														■							786	
Порошковое средство для кристаллизации с приданием блеска FloorPro	RM 775							■														■							786	

■ НОВИНКА ■ пригодно □ условно пригодно









Описание продуктов	Применение	Предв. разбавл.	Дозировка	Свойства	Размер упаковки	Уп. ед.	№ для заказа / шт.
Средства для выведения пятен							
	Средство для удаления следов шин и продуктов износа FloorPro RM 776, без НТА Высокоактивное специальное средство для удаления отпечатков шин и следов вилочных погрузчиков. Кроме того, эффективно удаляет сильные масляные и сажевые загрязнения, полимерные и восковые защитные слои, а также следы клея.	Для общей чистки	без разб.	щелочное pH: 13,3	10 л	■	1 6.295-545.0
					20 л	■	1 6.295-546.0
					200 л	■	1 6.295-572.0
	Универсальный пятновыводитель RM 769 Универсальное средство для удаления пятен с любых текстильных покрытий, мягкой мебели и твердых поверхностей. Удаляет различные пятна (масляные, от клея, гуталина и т. д.) с поверхностей, устойчивых к воздействию растворителей.	Вручную	без разб.		500 мл	■	6 6.295-490.0
Средства для поддерживающей чистки							
	Универсальное чистящее средство FloorPro RM 756 Исключительно экономичное средство универсального назначения с мощным увлажняющим эффектом для механизированной и ручной уборки напольных покрытий и других поверхностей любого рода.	Вручную – поддержив. чистка В полумоечных машинах – поддержив. чистка	0,25–1 % 0,25–1 %	слабо-щелочное pH: 9	1 л	■ ▲	12 6.295-913.0
					2,5 л	■ ▲	4 6.295-915.0
					10 л	■ ▲	1 6.295-914.0
	Универсальное чистящее средство FloorPro RM 743 Универсальное средство для очистки эластичных и твердых напольных покрытий, в т. ч. линолеума и керамогранита. После высыхания не оставляет полос. С очень низким пенообразованием. Не содержит поверхностно-активных веществ, не нарушает функционирование очистных сооружений.	Для поддержив. чистки Вручную	0,5–2 % 0,5–2 %	слабо-щелочное pH: 10,5	1 л	■ ▲	12 6.295-293.0
	Средство для уборки полов с приданием блеска FloorPro RM 730 Средство с низким пенообразованием для очистки любых твердых и эластичных напольных покрытий. Прекрасно подходит для каменных полов с интенсивным блеском. Высыхает без образования полос и разводов.	В полумоечных машинах – общая чистка – поддержив. чистка Вручную	10–25 % 1–3 % 1 %	слабо-щелочное pH: 10,8	1 л	■ ▲	6 6.295-491.0
	Средство для чистки керамогранита FloorPro RM 753 Специальное средство для чистки керамогранита и любых других керамических плиток. Надежно устраняет масляные, жировые и минеральные загрязнения. Не нарушает противоскользящих свойств каменной керамики. Не содержит поверхностно-активных веществ, не нарушает функционирование очистных сооружений.	Для общей чистки Для поддержив. чистки Вручную	5–20 % 3–5 % 3 %	слабо-щелочное pH: 10,5	2,5 л	■ ▲	4 6.295-587.0
					10 л	■ ▲	1 6.295-082.0
	Средство для уборки полов RAT Classic Мягкое средство для ежедневной механизированной уборки с интенсивным очищающим эффектом и запахом свежести. Для любых твердых напольных покрытий с защитными слоями или без них.	В полумоечных машинах – поддержив. чистка – общая чистка	0,5–3 % 5–10 %	слабо-щелочное pH: 8,7	10 л		1 3.334-102.0
Средства для поддерживающей чистки и ухода							
	Средство для влажной уборки и ухода Extra RM 780 Интенсивное средство для очистки и ухода, подходящее для поддерживающей чистки любых водостойких твердых и эластичных напольных покрытий. Прекрасно подходит для спортивно-развлекательных комплексов благодаря приданию противоскользящих свойств (имеется сертификат по DIN V 18032-2:2001-04). С низким пенообразованием, высыхает без образования полос.	Для поддержив. чистки Вручную	0,5–2 % 1–3 %	слабо-щелочное pH: 9	2,5 л	■	4 6.295-580.0
					10 л	■	1 6.294-997.0
					20 л	■	1 6.295-468.0
	Средство для влажной уборки и ухода FloorPro RM 746 Активное нейтральное чистящее средство на мыльной основе. Формирует грязеотталкивающий защитный слой, препятствующий скольжению. Легко полируется, придает яркий блеск.	Для поддержив. чистки Вручную	1–3 % 1–3 %	слабо-щелочное pH: 9,2	10 л	■	1 6.295-156.0
					200 л	■	1 6.295-465.0
	Защитная дисперсия FloorPro RM 784 Полимерная дисперсия для первичного нанесения на напольные покрытия, а также промежуточного и поддерживающего ухода за ними. Образует износостойкий грязеотталкивающий защитный слой, препятствующий скольжению. Обладает высокой укрывистостью.	Для нанесен. защ. слоев Для химической чистки Для восстановл. слоя Для уборки и ухода	без разб. 20–30 % 30–50 % 1–3 %	нейтральная pH: 7,6	5 л	■	2 6.295-817.0

НОВИНКА

НОВИНКА











■ Не содержит нитрилтриацетата (НТА)
▲ Способствует функционированию маслоотстойников (формула ASF)

Описание продуктов	Применение	Предв.		Свойства	Размер упаковки	Уп. ед.	№ для заказа / шт.	
		разбавл.	Дозировка					
 Средство для влажной уборки и ухода FloorPro Solinet Средство для влажной уборки с легким ароматом, быстро высыхающее без образования полос и разводов. Не изменяет структуру поверхности напольного покрытия.	В поломочечных машинах Вручную – поддержив. чистка	0,5–3 %	нейтральное	10 л	1	3.334-054.0		
		0,5–3 %	pH: 7	1 л	12	3.334-055.0		
Средства для промежуточной чистки и ухода (химической чистки, восстановления защитного слоя и т. п.)								
 Аэрозольный очиститель FloorPro RM 748 Препятствующая скольжению эмульсия на восковой основе для нанесения распылением на любые твердые напольные покрытия с защитным слоем. Восстанавливает и освежает слой защитного покрытия. Устраняет с пола следы хождения.	Для химической чистки	без разб.	слабо-щелочной	10 л	■	1	6.295-162.0	
		20–30 %	pH: 8,5					
 Защитная дисперсия FloorPro RM 784 Полимерная дисперсия для первичного нанесения на напольные покрытия, а также промежуточного и поддерживающего ухода за ними. Образует износостойкий грязеотталкивающий защитный слой, препятствующий скольжению. Обладает высокой укрывистостью.	Для нанесен. заш. слоев Для химической чистки Для восстановл. слоя Для уборки и ухода	без разб.	нейтральная	5 л	■	2	6.295-817.0	
		20–30 %	pH: 7,6					
		30–50 %						
		1–3 %						
Средства для общей чистки								
 Интенсивное средство для общей чистки FloorPro Extra RM 752 Особенно эффективное средство для удаления сильных загрязнений и изношенных защитных слоев с устойчивых к щелочам напольных покрытий. Устраняет самые стойкие масляно-жировые и минеральные загрязнения.	Для удален. заш. слоев Для общей чистки	20–50 %	щелочное	10 л	■ ▲	1	6.295-813.0	
		5–20 %	pH: 13,2	200 л	■ ▲	1	6.295-814.0	
				1000 л	■ ▲	1	6.295-815.0	
 Универсальное средство для общей чистки FloorPro RM 754 Высокоэффективное средство для легкого удаления восковых и полимерных защитных слоев с водостойких напольных покрытий, в т. ч. чувствительных к щелочам. Не требует заключительной промывки.	Для удален. заш. слоев Для общей чистки Для поддержив. чистки	15–50 %	слабо-щелочное	10 л	■ ▲	1	6.295-811.0	
		10–20 %	pH: 10,5	200 л	■ ▲	1	6.295-812.0	
		1–3 %						
 Интенсивное средство для общей чистки RM 750 Основательно удаляет самые стойкие загрязнения (масляные, жировые, сажевые), а также следы крови и белковые отложения. С низким пенообразованием. Прекрасно подходит для механизированной уборки полов и применения с приспособлениями для очистки поверхностей.	В аппаратах выс. давл. В поломочечных машинах: – удаление заш. слоев В поломочечных машинах – общая чистка Вручную	1+3	1–5 %	щелочное	10 л	■ ▲	1	6.295-539.0
		10–50 %	pH: 13,7	200 л	■ ▲	1	6.295-540.0	
		5–50 %						
		5–50 %						
 Средство для общей чистки полов FloorPro RM 69 ecoefficiency Интенсивное средство для очистки полов, в т. ч. на промышленных предприятиях. Легко удаляет стойкие жировые, масляные, сажевые и минеральные загрязнения. Формула ecoefficiency обеспечивает низкий расход, тщательную очистку и высокую экологичность.	Для общей чистки В поломочечных машинах – общая чистка (в режиме ecoefficiency) Для поддержив. чистки В поломочечных машинах – поддержив. чистка Вручную	10–25 %	щелочное	2,5 л	■ ▲	4	6.295-650.0	
		pH: 12,2	10 л	■ ▲	1	6.295-651.0		
		7–20 %		20 л	■ ▲	1	6.295-652.0	
		0,5–1 %		200 л	■ ▲	1	6.295-653.0	
		0,05–3,5 %						
 Средство для общей чистки полов FloorPro RM 69 Интенсивное средство для очистки полов, в т. ч. на промышленных предприятиях. Легко удаляет стойкие жировые, масляные, сажевые и минеральные загрязнения.	Для общей чистки Для поддержив. чистки Вручную	10–25 %	щелочное	2,5 л	■ ▲	4	6.295-582.0	
		0,5–1 %	pH: 12,1	10 л	■ ▲	1	6.295-120.0	
		0,5–1 %		20 л	■ ▲	1	6.295-415.0	
				200 л	■ ▲	1	6.295-416.0	
				1000 л	■ ▲	1	6.295-123.0	
 Средство для уборки полов с приданием блеска FloorPro RM 755 Средство с низким пенообразованием и цитрусовым ароматом для очистки любых твердых напольных покрытий. Высыхает без образования полос и разводов. Прекрасно подходит для каменных полов с интенсивным блеском.	Для общей чистки Для поддержив. чистки Вручную	10–25 %	щелочное	2,5 л	■ ▲	4	6.295-846.0	
		1–3 %	pH: 12	10 л	■ ▲	1	6.295-174.0	
		1 %		20 л	■ ▲	1	6.295-409.0	
				200 л	■ ▲	1	6.295-176.0	
				1000 л	■ ▲	1	6.295-177.0	











■ Не содержит нитрилтриацетата (НТА)

▲ Способствует функционированию маслоотстойников (формула ASF)

Описание продуктов	Применение	Предв.		Свойства	Размер упаковки	Уп. ед.	№ для заказа / шт.			
		разбавл.	Дозировка							
 <p>Кислотное средство для общей чистки FloorPro RM 751 Средство для применения в поломоечных машинах эффективно удаляет цементные разводы, известковый налет, ржавчину, пивной и молочный камень. Прекрасно подходит для уборки по окончании строительства.</p>	Для общей чистки Для поддержив. чистки Вручную	5–25 %	кислое pH: 0,7	2,5 л	■	4	6.295-586.0			
		1–5 %		10 л	■	1	6.295-129.0			
		0,5–1 %		200 л	■	1	6.295-130.0			
 <p>Нейтральное средство для чистки эскалаторов FloorPro RM 758 Интенсивное средство для очистки поверхностей эскалаторов и травалаторов, защищающее аппарат и материалы эскалатора от коррозии. Устраняет масляные, жировые и минеральные загрязнения. Совместимо с эскалаторами Kone, Otis, Fujitel, Schindler, Mitsubishi, CNIM, DONG, YANG, HITACHI, TOSHIBA и др.</p>	Для чистки эскалаторов	10–40 %	нейтральное pH: 6,7	20 л	■ ▲	1	6.295-408.0			
Дополнительные продукты для общей чистки										
 <p>Пеногаситель CarpetPro RM 761 Уменьшает образование пены в баке для грязной воды и продлевает время непрерывной работы в случае интенсивного пенообразования. Может использоваться в машинах и аппаратах многих типов.</p>	В пылесосах вл./сух. уб. В моющих пылесосах В автом. д. чистки ковр. В поломоечных машинах В апп. для чистки дет.	0,5 %		2,5 л	■	1	6.291-389.0			
		0,5 %								
		0,5 %								
		0,5 %								
		0,5 %								
Средства для дезинфекции										
 <p>Чистящее средство с дезинфицирующим эффектом RM 732 Обладает бактерицидным, фунгицидным и в определенной степени противовирусным эффектом, а также превосходным очищающим действием. Одобрено органами санитарного надзора ФРГ. Применение должно осуществляться с соблюдением требований безопасности (см. информацию о продукте и маркировку на упаковке).</p>	В аппаратах выс. давл. Для поддержив. чистки В разбрызгивателях Вручную	1–3 %	слабо-щелочное pH: 9,9	5 л		1	6.295-596.0			
		1–3 %		200 л				1	6.295-417.0	
		1–3 %								
		1–3 %								
 <p>Дезинфицирующее средство RM 735 Высокоэффективное нейтральное дезинфицирующее средство. Обладает бактерицидным, фунгицидным и в определенной степени противовирусным эффектом (например, против гепатита В). Одобрено органами санитарного надзора ФРГ. Применение должно осуществляться с соблюдением требований безопасности (см. информацию о продукте и маркировку на упаковке).</p>	В аппаратах выс. давл. В разбрызгивателях Вручную	0,75–2 %	нейтральное pH: 7,6	2,5 л	■	4	6.295-585.0			
		0,75–2 %		5 л				■	1	6.295-597.0
		0,75–2 %								
Средства для ухода и защиты										
 <p>Защитная дисперсия FloorPro Extra RM 782 Средство защиты, образующее на водостойких напольных покрытиях очень прочный и нескользкий полимерный защитный слой. Отличается превосходными укрывистостью, сцеплением с основой и износостойкостью, а также повышенной стойкостью к воздействию спиртов и дезинфицирующих средств.</p>	Для нанесен. защ. слоев	без разб.	слабо-щелочная pH: 8,6	5 л	■	2	6.295-816.0			
 <p>Защитная дисперсия FloorPro RM 784 Полимерная дисперсия для первичного нанесения на напольные покрытия, а также промежуточного и поддерживающего ухода за ними. Образует износостойкий грязеотталкивающий защитный слой, препятствующий скольжению. Обладает высокой укрывистостью.</p>	Для нанесен. защ. слоев Для химической чистки Для восстановл. слоя Для уборки и ухода	без разб. 20–30 % 30–50 % 1–3 %	нейтральная pH: 7,6	5 л	■	2	6.295-817.0			
 <p>Средство для кристаллизации FloorPro RM 749 Средство для обработки напольных покрытий с содержанием кальция (мрамора, террасцо, заводских бетонных блоков). Кристаллизация повышает твердость поверхности пола и его износостойкость.</p>	Для кристаллизации	без разб.	кислое pH: 0,8	10 л	■	1	6.295-284.0			
 <p>Порошковое средство для кристаллизации с приданием блеска FloorPro RM 775 Средство для обработки и упрочнения мраморных полов и террасцо, придающее им интенсивный блеск.</p>	Для кристаллизации	без разб.	кислое pH: 1,4	5 кг	■	1	6.295-117.0			

■ Не содержит нитрилотриацетата (НТА)

▲ Способствует функционированию маслоотстойников (формула ASF)

Описание продуктов	Давление	Диапазон дозирования	Производительность	Возможность дооснащения	Размеры (Д × Ш × В)	Масса	Уп. ед.	№ для заказа / шт.
Приспособления для дозирования чистящих средств								
 Дозатор DS 2 Дозатор с сертификатом немецкой ассоциации газо- и водоснабжения (DVGW) для наполнения баков поломочных машин и ведер, а также приготовления растворов, используемых в аппаратах высокого давления. С обратным клапаном по стандарту DIN EN 1717.	1,7–3,5 бар	0,3–25 %	14 л/мин	■	355 × 300 × 210 мм	1,86 кг	1	6.394-653.0
 Система дозирования чистящего средства DS 3 Присоединяемая к водопроводному крану система дозирования для заполнения бака для чистой воды раствором чистящего средства заданной концентрации. Может использоваться в сочетании с монтажным комплектом системы заправки водой. С обратным клапаном по стандарту DIN EN 1717.	2–6 бар	0,2–13,5 %	15 л/мин	■	390 × 390 × 150 мм	3,85 кг	1	2.641-811.0
Приспособления для отбора чистящих средств из емкостей								
 Кран для канистры (5 л) Для дозированного и безопасного отбора чистящих средств из канистр.	5 л				85 × 48 × 40 мм	0,02 кг	1	6.394-819.0
 Кран для канистры (10 л) Для дозированного и безопасного отбора чистящих средств из канистр.	10 л				60 × 90 × 70 мм	0,04 кг	1	6.394-758.0
 Кран для канистры (20 л) Для дозированного и безопасного отбора чистящих средств из канистр.	20 л				75 × 110 × 60 мм	0,04 кг	1	6.394-759.0
 Кран для бочки (200 л) Для дозированного отбора чистящих средств из бочек.	200 л				150 × 100 × 65 мм	0,08 кг	1	6.412-438.0
 Бочечный насос (200 л) Практичный насос для дозированного, аккуратного и безопасного отбора чистящих средств из бочек.	200 л				1560 × 175 × 90 мм	1,1 кг	1	6.291-108.0
Разбрызгиватели								
 Разбрызгиватель RM-Sprayer Легкий и компактный разбрызгиватель с прочным полимерным резервуаром и удобным ремнем для переноски. Для нанесения чистящих и дезинфицирующих средств.	3 бар	5 л	пластм.	0,46–1,22 л/мин	520 × 200 × 200 мм	1,8 кг	1	6.394-255.0
 Разбрызгиватель EK 1 Мобильный и компактный разбрызгиватель низкого давления для эффективной обработки чистящими средствами больших площадей. С ручным насосом, эргономичной ручкой насоса и указателем уровня.	0,5–6 бар	10 л	нерж. сталь	0,78 л/мин	640 × 285 × 270 мм	4,7 кг	1	6.394-628.0
Телескопическая струйная трубка Принадлежность для расширения радиуса действия разбрызгивателя EK 1. Выдвижная трубка (860 – 1520 мм) с соплом обеспечивает аккуратную обработку удаленных и труднодоступных мест.					875 × 45 × 20 мм	0,37 кг	1	6.393-313.0
 Напорный пульверизатор Пульверизатор с насосом и баллоном объемом 1 л обеспечивает удобное и равномерное нанесение средств для чистки или кристаллизации.		1 л	пластм.	0,22–0,38 л/мин	195 × 140 × 310 мм	0,56 кг	1	6.394-409.0

ПРЕВОСХОДНОЕ СОЧЕТАНИЕ: ОПТИМАЛЬНАЯ ОЧИСТКА, НАДЕЖНАЯ ЗАЩИТА И ОХРАНА ОКРУЖАЮЩЕЙ СРЕДЫ

Наши чистящие средства, эффективные при использовании воды любой жесткости, оптимально подходят для работы с оборудованием Kärcher. Специальные ингредиенты защищают все водопротяжные элементы от коррозии. Продукты с запатентованной формулой ASF обеспечивают повышенную экологичность за счет эффективной сепарации масел в отстойниках.



3

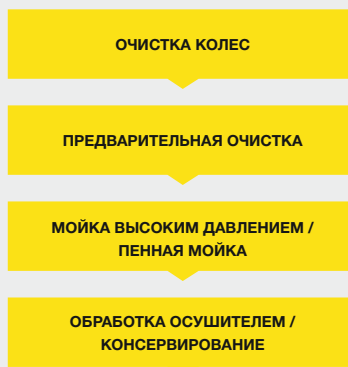

1

4



5

2



1 Полный цикл мойки автомобиля

Программа наших средств для мойки автомобилей и ухода за ними включает продукты для выполнения всех технологических операций: очистки колес, предварительной очистки кузова, мойки высоким давлением и пенной мойки, сушки и консервирования очищенных поверхностей.

2 Высококонцентрированное решение

Для изготовления наших чистящих средств мы используем только высококачественное сырье и предлагаем потребителям высококонцентрированные продукты, обеспечивающие экономию за счет применения в очень малой дозировке. Например, из 20 л концентрированного средства для мойки высоким давлением можно получить до 10.000 л раствора с рабочей концентрацией. К тому же поставка в концентрированной форме уменьшает расход упаковочных материалов и способствует сбережению ресурсов.

3 Формула ASF

Многие чистящие средства Kärcher изготовлены по специальной формуле ASF, стимулирующей сепарацию сточных вод в отстойниках. Такие продукты решают две задачи: во-первых, они эффективно удаляют загрязнения минеральными маслами и смазками, а во-вторых – гарантируют эффективную работу очистных сооружений. Средства с формулой ASF обеспечивают быстрое отделение поверхностно-активных веществ от воды и масляно-жировых загрязнений для более эффективной сепарации таких загрязнений в маслоотстойниках.

4 Соответствие высоким промышленным стандартам

Многие чистящие средства Kärcher для ухода за автомобилями соответствуют стандартам Союза немецкой автомобильной промышленности (VDA), что гарантирует бережную и вместе с тем тщательную очистку.

5 Бесконтактная мойка

При бесконтактной мойке автомобилей решающую роль играют технологии пенной обработки, в которых продукты Kärcher задают новые стандарты качества и эффективности. Например, средство для пенной чистки RM 838 формирует стойкую, долго удерживающуюся на поверхностях пену, а пенополироль RM 837 обеспечивает восстановление поврежденных участков лакового покрытия и его долгосрочную защиту.

Продукт	№	Назначение						Устраняемые загрязнения		Области применения						Свойства			Стр.		
		Предварительная очистка	Очистка колес	Мойка	Пенная чистка	Уход, защита	Сушка	Масла, смазки, копоть, следы насекомых	Известь, ржавчина, цемент, солевые отложения	Мойки самообслуживания	2 чистящих средства	3 чистящих средства	4 и более чистящих средств	2 чистящих средства	3 чистящих средства	Моечные линии	Моечные помещения	Формула ASF (эффективная сепарация масел)		Отсутствие HTA	Класс VDA
Средство для предварительной очистки VehiclePro Classic	RM 803	■						■					■(1)	■			✓	✓		790	
Кислотное средство для мойки грузовых автомобилей VehiclePro	RM 804	■		■				■									✓	✓		790	
Щелочное средство для мойки грузовых автомобилей VehiclePro	RM 805	■		■				■									✓	✓		790	
Кислотное средство для чистки колес VehiclePro	RM 800		■					■	■			■(1)	■(V)	■(V)			✓	✓		790	
Щелочное средство для чистки колес VehiclePro Classic	RM 801		■					■	■			■(1)	■(V)	■(V)			✓	✓	B	790	
Пенообразующее средство для чистки колес VehiclePro	RM 802 ■		■					■	■			■(1)	■				✓	✓	A	790	
Активный шампунь VehiclePro Nano Classic	RM 816				■			■				■(1)	■(2)	■			✓	✓	B	790	
Средство для мойки высоким давлением VehiclePro, без HTA	RM 806	■	■					■	■						■(1)		✓	✓		790	
Средство для мойки высоким давлением VehiclePro	RM 806	■	■					■	■						■(1)		✓	✓		790	
Пенообразующее чистящее средство VehiclePro	RM 838 ■				■			■	■			■(1)	■(2)	■			✓	✓	A	791	
Шампунь для щеточной мойки VehiclePro	RM 811				■			■				■(1)	■(2)	■	■(1)	■(2)	■	✓	✓	B	791
Активное пенообразующее средство VehiclePro Classic	RM 812				■			■				■(1)	■(2)	■			✓	✓	B	791	
Осушитель с приданием блеска VehiclePro Nano	RM 832						■					■(2)	■(3)	■				✓	A	791	
Осушитель VehiclePro	RM 833						■	■							■(2)	■(3)	■	✓		791	
Горячий воск VehiclePro Classic	RM 820				■	□		■						■			✓	A	791		
Жидкий воск VehiclePro Classic	RM 821				■	■		■						■	■(2)	■(3)		✓	A	791	
Воск с интенсивным водоотталкивающим эффектом VehiclePro Classic	RM 824					■		■				■(2)	■(3)	■			✓	A	791		
Осушитель VehiclePro Classic	RM 829				■	■		■				■(2)	■(3)	■			✓	A	791		
VehiclePro Kärcher Polish Plus	RM 831				■			■						■			✓	A	791		
Пенополироль VehiclePro Plus	RM 837				■			■						■				✓		792	
Средство для очистки моечных помещений и керамической плитки VehiclePro Classic	RM 841			■				□	■								✓	✓		792	
Умягчающая соль	-							■	■	■	■	■	■	■	■	■				792	
Щелочное средство для чистки колес	CP 901		■					■	□	■								✓	B	793	
Интенсивное средство для удаления загрязнений	CP 930	■						■	■								✓	✓		793	
Средство для мойки высоким давлением	CP 935			■				■	■								✓	✓		793	
Активное пенообразующее средство	CP 940				■			■	■								✓	✓	B	793	
Термовоск	CP 945				■	□		■	■								✓	✓	A	793	
Средство для ухода	CP 950				■	■		■	■								✓	✓	A	793	

■ НОВИНКА ■ пригодно □ условно пригодно

() Цифра в скобках (например 2) означает, что продукт может подаваться соответствующим (в данном случае вторым) насосом)

(V) Продукт для предварительной очистки (насос для подачи не используется)

Изображение	Описание продуктов	Применение	Предв.		Свойства	Размер упаковки	Уп. ед.	№ для заказа / шт.
			разбавл.	Дозировка				
Средства для предварительной очистки и мойки колес								
	Средство для предварительной очистки VehiclePro RM 803 Classic Активное средство для бесконтактной предварительной мойки высоким давлением. Ускоряет размягчение и удаление отложений масел и смазок, а также следов насекомых. Не содержит НТА.	В аппаратах выс. давл. В авт. моечн. устан.	1+2	1,5–6 %	щелочное pH: 13	10 л	■ ▲	1 6.295-547.0
			В мойках самообсл. В разбрызгивателях	1+2		1,5–6 % 2 %	20 л	■ ▲
		200 л		■ ▲	1 6.295-549.0			
	Кислотное средство для мойки грузовых автомобилей VehiclePro RM 804 Кислотное средство для предварительной обработки с содержанием противокоррозионных компонентов эффективно удаляет со строительной техники следы гипса, извести, раствора и бетона. Средство пригодно и для чистки нержавеющей стали.	В аппаратах выс. давл. В авт. моечн. устан.	1–3 %	1–3 %	кислое pH: 1	20 л	■ ▲	1 6.295-595.0
			В разбрызгивателях	1–3 %		1–3 %	200 л	■ ▲
		200 л		■ ▲	1 6.295-598.0			
	Щелочное средство для мойки грузовых автомобилей VehiclePro RM 805, без НТА Средство для предварительного орошения, используемое в моечных установках, эффективно поддерживает удаление с грузовых автомобилей всех типов самых стойких загрязнений, например, смазок, копоти, масел, битума и следов насекомых. Не содержит НТА.	В разбрызгивателях В аппаратах выс. давл.	1–3 %	1–3 %	щелочное pH: 12,8	20 л	■	1 6.295-550.0
			В авт. моечн. устан.	1–3 %		1–3 %	200 л	■
		200 л		■	1 6.295-550.0			
	Кислотное средство для чистки колес VehiclePro RM 800 Концентрированное средство формирует пену, бережно и без дополнительных воздействий устраняющую все обычные загрязнения колесных дисков, в частности, продукты износа шин и тормозных накладок, пятна извести и следы противогололедных реагентов.	В разбрызгивателях В мойках самообсл.	10 %	10 %	кислое pH: 0,3	20 л	■ ▲	1 6.295-441.0
			В авт. моечн. устан.	10 %		10 %	200 л	■ ▲
		200 л		■ ▲	1 6.295-452.0			
	Щелочное средство для чистки колес VehiclePro RM 801 Classic Специальное средство для чистки любых легкосплавных и стальных дисков с защитным покрытием (кроме полированных дисков без лакового покрытия). Бережно и тщательно удаляет самые стойкие загрязнения – дорожную пыль, продукты износа шин и тормозных накладок, следы противогололедных реагентов. Не повреждает бетонные полы и колесные желоба. Соответствует требованиям VDA. ¹⁾	В разбрызгивателях В мойках самообсл.	10 %	10–20 %	щелочной pH: 13,5	20 л	■	1 6.295-323.0
			В авт. моечн. устан.	10–20 %		10–20 %	200 л	■
		200 л		■	1 6.295-401.0			
	Пенообразующее средство для чистки колес VehiclePro RM 802 Средство с интенсивным пенообразованием для чистки алюминиевых и стальных колесных дисков. Эффективно удаляет самые стойкие загрязнения без повреждения материалов и причинения вреда окружающей среде.	В мойках самообсл. В авт. моечн. устан.	2–3 %	2–3 %	щелочное pH: 13,1	20 л	■	1 6.295-934.0
			2–3 %	2–3 %		200 л	■	1 6.295-934.0
		200 л	■	1 6.295-934.0				
Средства для мойки высоким давлением и пенной чистки								
	Активный шампунь VehiclePro Nano RM 816 Classic Активный шампунь для автоматизированной щеточной мойки, совместимый с восковыми покрытиями. Специальная комбинация активных веществ поддерживает скольжение щеток, оберегает поверхности автомобиля и оптимально подготавливает их к обработке осушителем Nano RM 832. Соответствует требованиям VDA. ¹⁾	В авт. моечн. устан.	0,2 %	0,2 %	слабо-щелочной pH: 8,7	20 л	■ ▲	1 6.295-440.0
			200 л	■ ▲		1 6.295-322.0		
		200 л	■ ▲	1 6.295-322.0				
	Средство для мойки высоким давлением VehiclePro RM 806, без НТА Концентрированное средство широкого спектра действия удаляет самые стойкие дорожные загрязнения (пыль, масла, смазки, следы насекомых, древесную смолу, глину и т. д.). Не содержит НТА.	В аппаратах выс. давл. В мойках самообсл.	1+3	0,8–2 %	щелочное pH: 13,3	20 л	■ ▲	1 6.295-553.0
			1+3	0,8–2 %		0,8–2 %	200 л	■ ▲
		200 л		■ ▲	1 6.295-554.0			
	Средство для мойки высоким давлением VehiclePro RM 806 Концентрированное средство широкого спектра действия удаляет самые стойкие дорожные загрязнения (пыль, масла, смазки, следы насекомых, древесную смолу, глину и т. д.).	В аппаратах выс. давл. В мойках самообсл.	1+3	0,8–2 %	щелочное pH: 13,5	5 л	▲	1 6.295-504.0
			1+3	0,8–2 %		0,8–2 %	20 л	▲
		200 л		▲	1 6.295-134.0			

НОВИНКА

¹⁾ Соответствует требованиям Союза немецкой автомобильной промышленности (VDA), класс В

■ Не содержит нитрилтриацетата (НТА)

▲ Способствует функционированию маслоотстойников (формула ASF)



Описание продуктов	Применение	Предв.		Свойства	Размер упаковки	Уп. ед.	№ для заказа / шт.	
		разбавл.	Дозировка					
 Пенообразующее чистящее средство VehiclePro RM 838 Щелочное средство для бесконтактной пенной чистки автомобилей, легко и бережно удаляющее масляно-жировые загрязнения, следы насекомых и дорожную грязь. Соответствует требованиям VDA. ¹⁾	В мойках самообсл. при пом. трубки MultiApp В аппаратах выс. давл. с солом д. пенн. чистки	1+3	1–2 %	щелочное pH: 13	20 л	■	1	6.295-838.0
			200 л		■	1	6.295-839.0	
 Шампунь для щеточной мойки VehiclePro RM 811 Classic Активный шампунь для автоматизированной щеточной мойки, совместимый с восковыми покрытиями. Специальная формула, поддерживающая скольжение щеток, оберегает поверхности автомобиля. Соответствует требованиям VDA. ²⁾	В авт. моечн. устан.		0,2 %	слабо-щелочной pH: 8,7	20 л	■ ▲	1	6.295-439.0
			200 л		■ ▲	1	6.295-140.0	
 Активное пенообразующее средство VehiclePro RM 812 Classic Формирует интенсивную пену высочайшей активности. Формула средства оберегает поверхности автомобиля и щетки от повреждений. Соответствует требованиям VDA. ²⁾	В мойках самообсл. В авт. моечн. устан.	1+3	0,8 %	слабо-щелочное pH: 8,9	20 л	■ ▲	1	6.295-430.0
			200 л		■ ▲	1	6.295-137.0	
Восковые продукты и стимуляторы сушки								
 Осушитель с приданием блеска VehiclePro Nano RM 832 Classic Жидкий водоотталкивающий воск со специальными наночастицами для применения в автомобильных моечных установках, мойках самообслуживания и аппаратах высокого давления. Гарантирует быстрый разрыв водяной пленки и превосходные результаты сушки. Соответствует требованиям VDA. ¹⁾	В авт. моечн. устан. В мойках самообсл. В аппаратах выс. давл.	1+9	0,1–0,2 %	слабо-кислый pH: 4	20 л	■	1	6.295-432.0
			200 л		■	1	6.295-320.0	
			200 л		■	1	6.295-320.0	
 Осушитель VehiclePro RM 833 Специальный стимулятор сушки для моечных установок без вентиляторных сушилок. Обеспечивает быстрое стекание воды с больших поверхностей, высыхает без образования пятен и полос. Может использоваться и в аппаратах высокого давления.	В авт. моечн. устан.	1+3	0,4–0,8 %	щелочной pH: 12	20 л	■	1	6.295-391.0
			200 л		■	1	6.295-392.0	
 Горячий воск VehiclePro RM 820 Classic Жидкий восковой термоконсервант, формирующий устойчивый к атмосферным воздействиям слой, защищающий автомобиль от коррозии. Содержит натуральный воск карнаубы. Соответствует требованиям VDA. ¹⁾	В аппаратах выс. давл. В авт. моечн. устан. В мойках самообсл.	1+9	1–2 %	нейтральный pH: 6,3	20 л	■	1	6.295-428.0
			200 л		■	1	6.295-143.0	
			200 л		■	1	6.295-143.0	
 Жидкий воск VehiclePro RM 821 Classic Жидкий восковой консервант, придающий блеск всем поверхностям автомобиля. Нечувствителен к качеству воды, не оставляет пятен даже в отсутствие принудительной сушки. Соответствует требованиям VDA. ¹⁾	В аппаратах выс. давл. В мойках самообсл.	1+9	1–2 %	слабо-кислый pH: 4	20 л	■	1	6.295-431.0
			200 л		■	1	6.295-084.0	
 Воск с интенсивным водоотталкивающим эффектом VehiclePro RM 824 Classic Продукт «3 в 1»: сушка, защита и уход. Жидкий водоотталкивающий воск гарантирует быстрый разрыв водяной пленки и превосходные результаты сушки (в т. ч. при использовании жесткой воды). Соответствует требованиям VDA. ¹⁾	В авт. моечн. устан. В аппаратах выс. давл.	1+9	без разб.	слабо-кислый pH: 4	20 л	■	1	6.295-438.0
			200 л		■	1	6.295-074.0	
 Осушитель VehiclePro RM 829 Classic Стимулятор сушки, мгновенно разрывающий водяную пленку и формирующий долговечный защитный слой. Может применяться с мягкой и осмотической водой. Соответствует требованиям VDA. ¹⁾	В авт. моечн. устан. В мойках самообсл.		0,1–0,3 %	слабо-кислый pH: 5	20 л	■	1	6.295-429.0
			200 л		■	1	6.295-077.0	
 VehiclePro Kärcher Polish Plus RM 831 Средство нового типа для ухода за автомобилями со специальной формулой, обеспечивающей долгосрочный эффект воскового консервирования. Защищает поверхности автомобиля от дорожной грязи, воздействия насекомых, кислотных дождей и других вредных факторов окружающей среды. Соответствует требованиям VDA. ¹⁾	В авт. моечн. устан.		40–80 мл/авт.	слабо-кислов pH: 3,5	10 л	■	1	6.295-110.0
			20 л		■	1	6.295-427.0	

¹⁾ Соответствует требованиям Союза немецкой автомобильной промышленности (VDA), класс А

²⁾ Соответствует требованиям VDA, класс В







■ Не содержит нитрилтриацетата (НТА)

▲ Способствует функционированию маслоотстойников (формула ASF)

Описание продуктов	Применение	Предв.		Свойства	Размер упаковки	Уп. ед.	№ для заказа / шт.
		разбавл.	Дозировка				
 <p>Пенополироль VehiclePro RM 837 Создает выраженный долговечный консервирующий слой с эффектом восстановления поврежденного лакового покрытия. Оберегает поверхности от атмосферных воздействий, повышает блеск. Включает экстракт цветков лотоса.</p>	<p>В авт. моечн. устан.</p> <p>В мойках самообсл.</p>	<p>20–40 мл/авт.</p> <p>20–40 мл/авт.</p>	<p>слабо-кислая pH: 4</p>	<p>20 л</p>	<p>■</p>	<p>1</p>	<p>6.295-779.0</p>
Прочие продукты							
 <p>Средство для очистки моечных помещений и керамической плитки VehiclePro RM 841 Кислотный концентрат для уборки моечных помещений и очистки плитки, быстро и эффективно удаляющий известь, смазки, следы ржавчины, восковых продуктов и чистящих средств.</p>	<p>Для общей чистки</p> <p>Для поддержив. чистки</p>	<p>20–50 %</p> <p>5–10 %</p>	<p>кислое pH: 0,3</p>	<p>20 л</p>	<p>■ ▲</p>	<p>1</p>	<p>6.295-419.0</p>
 <p>Умягчающая соль VehiclePro Предназначена специально для снижения жесткости воды, используемой в установках, требующих питания мягкой или осмотической водой.</p>	<p>В авт. моечн. устан.</p>			<p>25 кг</p>	<p>■</p>	<p>1</p>	<p>6.287-016.0</p>

■ Не содержит нитрилотриацетата (НТА)

▲ Способствует функционированию маслоотстойников (формула ASF)

Описание продуктов	Применение	Предв.		Свойства	Размер упаковки	Уп. ед.	№ для заказа / шт.	
		разбавл.	Дозировка					
Продукты для моечных установок самообслуживания								
	Щелочное средство для чистки колес CP 901 Специальное средство для чистки любых легкосплавных и стальных дисков с защитным покрытием (кроме полированных дисков без лакового покрытия). Бережно и тщательно удаляет самые стойкие загрязнения, в т. ч. дорожную пыль, продукты износа шин и следы противогололедных реагентов. С эффектом изменения окраски, позволяющим избежать превышения необходимого времени воздействия. Соответствует требованиям VDA. ²⁾	В аппаратах выс. давл. В разбрызгивателях В мойках самообсл.	10–20 %	щелочное pH: 13,5	20 л	■	1	6.295-676.0
			10 %		10–20 %			
	Интенсивное средство для удаления загрязнений CP 930 Средство для предварительного орошения, обладающее мощным очищающим эффектом и легко удаляющее стойкие масляно-жировые загрязнения. Ускоряет размягчение и удаление следов насекомых.	В аппаратах выс. давл. В разбрызгивателях В мойках самообсл.	0,5–2 %	щелочное pH: 13	20 л	■ ▲	1	6.295-515.0
			0,5–2 %		0,5–2 %	200 л	■ ▲	1
	Средство для мойки высоким давлением CP 935 Концентрат высокоактивного средства для мойки автомобилей. Обладает яблочным ароматом. Удаляет самые стойкие загрязнения (пыль, масла и смазки, следы насекомых, древесную смолу, глину и т. д.).	В аппаратах выс. давл. В мойках самообсл. В разбрызгивателях	0,3–2 %	щелочное pH: 12,2	20 л	■ ▲	1	6.295-517.0
			0,3–2 %		0,3–2 %	200 л	■ ▲	1
	Активное пенообразующее средство CP 940 Слабощелочной шампунь для моек самообслуживания, формирующий стабильную пену. Не повреждает очищаемые поверхности и хорошо смывается. Придает свежий лимонный аромат. Соответствует требованиям VDA. ²⁾	В аппаратах выс. давл. В авт. моечн. устан. В мойках самообсл. В аппаратах выс. давл. с соплом д. пенн. чистки	1,3–2 %	щелочное pH: 11,4	20 л	■ ▲	1	6.295-519.0
			1,3–2 %		0,2 %	200 л	■ ▲	1
	Термовоск CP 945 Концентрат термовоска, формирующий долго сохраняющийся водоотталкивающий и консервирующий слой с интенсивным блеском. Содержит большую долю натурального воска карнаубы. Соответствует требованиям VDA. ¹⁾	В аппаратах выс. давл. В мойках самообсл.	0,2–0,4 %	слабо-кислый pH: 4,5	20 л	■	1	6.295-521.0
			0,2–0,4 %			200 л	■	1
	Средство для ухода CP 950 Жидкий воск, придающий блеск и обеспечивающий консервирующий эффект. Вне зависимости от жесткости воды формирует стабильную глянцевую пленку, способствующую быстрому стеканию воды и высыхающую без образования пятен и разводов. Соответствует требованиям VDA. ¹⁾	В мойках самообсл. В аппаратах выс. давл.	0,02–0,05 %	слабо-кислое pH: 3,5	20 л	■	1	6.295-523.0
			0,02–0,05 %			200 л	■	1

¹⁾ Соответствует требованиям Союза немецкой автомобильной промышленности (VDA), класс А

²⁾ Соответствует требованиям VDA, класс В







■ Не содержит нитрилотриацетата (НТА)

▲ Способствует функционированию маслоотстойников (формула ASF)

ДЛЯ ОПТИМАЛЬНОЙ ВОДОПОДГОТОВКИ

Для обеспечения длительной бесперебойной эксплуатации своего оборудования и высокого качества водоочистки Kärcher предлагает специальные реагенты, прекрасно зарекомендовавшие себя на практике и оптимально подходящие для конкретных установок и условий их применения.

















Описание продуктов	Применение	Предв. разбавл.	Дозировка	Свойства	Размер упаковки	Уп. ед.	№ для заказа / шт.
Средства для водоподготовки							
 <p>Порошковое деэмульгирующее средство WaterPro RM 846 Реагент для подготовки воды, загрязненной минеральными маслами. Образует крупные стабильные хлопья, допускающие хорошую фильтрацию.</p>	В установках водоподготовки		0,1 %	слабо-щелочное pH: 8,7	20 кг	1	6.295-164.0
 <p>Флокулянт WaterPro RM 847 Для эффективной очистки загрязненных сточных вод, образующихся после мойки автомобилей и двигателей. Образует крупные, хорошо фильтрующиеся хлопья.</p>	В установках водоподготовки	1+9	0,07 %	нейтральный pH: 5,3	1 л	2	6.295-630.0
 <p>Средство стерилизации WaterPro RM 851 Надежно подавляет бактерии, вызывающие неприятные запахи, и препятствует образованию слизи в контуре циркуляции технической воды.</p>	В установках водоподготовки		0,002 %	слабо-кислов pH: 3	20 л	1	6.295-450.0
 <p>Активный хлор WaterPro RM 852 Предотвращает процессы гниения, появление неприятных запахов и образование слизи в контуре циркуляции технической воды. Препятствует загрязнению подготовленной питьевой воды микроорганизмами. Применение должно осуществляться с соблюдением требований безопасности (см. информацию о продукте и маркировку на упаковке).</p>	В установках водоподготовки В установках для подг. питьев. воды		0,002 % 0,0003 %	щелочной pH: 13,1	20 л	1	6.295-451.0
 <p>Стабилизатор жесткости WaterPro RM 5000 Предотвращает обызвестление мембран, используемых для подготовки питьевой воды, и выполняет функцию диспергатора.</p>	В установках для подг. питьев. воды		В завис. от состава сырой воды	слабо-кислый pH: 4,5	1 л 23 кг	1 1	6.295-229.0 6.290-991.0
 <p>Флокулянт WaterPro RM 5001 Высокоэффективный продукт для очистки воды с содержанием взвешенных веществ в процессе подготовки питьевой воды.</p>	В установках для подг. питьев. воды		В завис. от состава сырой воды	кислый pH: 0	10 л	1	6.295-168.0

■ Не содержит нитрилтриацетата (НТА)

ЧИСТЯЩИЕ СРЕДСТВА ВЫСОЧАЙШЕЙ ЭФФЕКТИВНОСТИ

К профессиональной чистке цистерн, контейнеров и других емкостей предъявляются особые требования. Предлагаемая Kärcher новая серия продуктов TankPro гарантирует превосходное решение любых задач чистки. Оптимально сочетающиеся с нашей техникой, эти продукты обеспечивают эффективное выполнение работ на предприятиях разных отраслей и размеров. Все они поставляются в высококонцентрированной форме, обеспечивающей низкий расход и высокую экономичность. Несмотря на высочайшую эффективность, продукты серии TankPro не содержат веществ, причиняющих вред здоровью людей и окружающей среде.







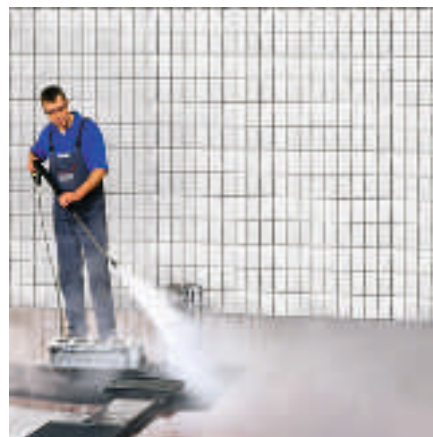

Описание продуктов	Применение	Предв. разбавл.		Дозировка	Свойства	Размер упаковки	Уп. ед.	№ для заказа / шт.
		1+3	1+10					
Чистящие средства								
 Кислотное чистящее средство TankPro RM 870 Кислотное средство для внутренней и наружной очистки контейнеров и цистерн для перевозки жидких и сыпучих продуктов. Эффективно и бережно удаляет сильные известковые отложения, остатки пищевых продуктов и строительных материалов.	Для чистки емкостей 	1+3	0,5–3 %	кислое pH: 0	20 л		1	6.295-916.0
		1+10	0,5–3 %		200 л		1	6.295-917.0
						1000 л		1
 Щелочное чистящее средство TankPro RM 875 Высокоэффективное щелочное средство для тщательной очистки цистерн, контейнеров и прочих емкостей от сильных масляно-жировых загрязнений. С пониженным пенообразованием, не повреждает обрабатываемые материалы.	Для чистки емкостей 	1+4	0,5–3 %	щелочное pH: 13,2	20 л		1	6.295-919.0
		1+10	0,5–3 %		200 л		1	6.295-920.0
						1000 л		1
 Чистящее средство для удаления полимеров TankPro RM 880 Концентрированное щелочное средство для внутренней чистки емкостей с пониженным пенообразованием прекрасно подходит для бережного и тщательного удаления таких загрязнений, как мука, латекс, резина и т. д.	Для чистки емкостей 	1+4	0,5–5 %	щелочное pH: 14	20 л		1	6.295-922.0
		1+10	0,5–5 %		200 л		1	6.295-923.0
						1000 л		1

 Не содержит нитрилтриацетата (НТА)

ЭФФЕКТИВНЫЕ И БЕЗОПАСНЫЕ ПРОДУКТЫ

На промышленных предприятиях ежедневно требуется очищать миллионы деталей – например, при подготовке к окраске или монтажу. При этом предъявляются высочайшие требования к эффективности очистки и защите поверхностей. Kärcher предлагает специальные чистящие средства как для традиционного оборудования для очистки деталей, так и для аппаратов, работающих по биологическому принципу. Наши биологические продукты PC Bio 100 и PC Bio 200 отмечены призом «Automechanika Award». Все выпускаемые Kärcher средства для очистки деталей не содержат нитрилтриацетата и растворителей.



Описание продуктов	Применение	Предв. разбавл.	Дозировка	Свойства	Размер упаковки	Уп. ед.	№ для заказа / шт.
Средства для очистки деталей							
 <p>Средство для очистки деталей PartsPro PC Bio 100 Биологически активное чистящее средство на водной основе, pH-нейтральное, не содержащее растворителей и не раздражающее кожу. Прекрасно подходит для цехов и мастерских, в которых требуется очищать детали от сильных масляно-жировых загрязнений и копоти.</p>	В аппаратах для биол. очистки деталей		без разб.	нейтральное pH: 7	20 л	■	1 6.295-260.0
 <p>Средство для очистки деталей PartsPro PC Bio 200 Биологически активное чистящее средство на водной основе, не содержащее растворителей и не раздражающее кожу. Оптимально очищает поверхности чувствительных металлов (алюминия, серебра, титана и т. д.) от масляно-жировых и других загрязнений.</p>	В аппаратах для биол. очистки деталей		без разб.	слабо-щелочное pH: 8,8	20 л	■	1 6.295-261.0
 <p>Микробиологическая суспензия PartsPro Реактивирует процесс биологического разложения в аппаратах для очистки деталей, работающих по биологическому принципу. Повышает активность микробов после длительных простоев или при очень сильном загрязнении очищающей жидкости.</p>	В аппаратах для биол. очистки деталей		без разб.	нейтральная pH: 6	250 мл	■	24 6.295-262.0
 <p>Средство для очистки деталей PartsPro RM 39 Бережно и эффективно очищает и обезжиривает металлические детали, загрязненные маслами, смазками и копотью. Обеспечивает временную противокоррозионную защиту.</p>	В аппаратах выс. давл. В апп. для очистки дет.	2–5 % 1–5 %		слабо-щелочное pH: 10,5	20 л 200 л	■	1 6.295-165.0 1 6.295-424.0
 <p>Порошковое средство для очистки деталей PartsPro Extra RM 63 Удаляет самые стойкие загрязнения – масла, консистентные смазки, копоть и т. д. Для очистки деталей и узлов, не чувствительных к щелочам (двигателей, коробок передач, отливок и т. п.).</p>	В апп. для очистки дет.	5 %		щелочное pH: 13,2	20 кг	■ ▲	1 6.295-255.0

■ Не содержит нитрилтриацетата (НТА)

▲ Способствует функционированию маслоотстойников (формула ASF)

Описание продуктов	Применение	Предв. разбавл.	Дозировка	Свойства	Размер упаковки		Уп. ед.	№ для заказа / шт.
 <p>Паста для мытья рук RM 200 Эффективное и щадящее средство для мытья рук на основе древесной муки. Удаляет стойкие масляные и жировые загрязнения, пигменты и краски.</p>	Для очистки рук		без разб.	нейтральная pH: 6,4	10 л	■	1	6.291-030.0
					800 мл	■	12	6.295-631.0

■ Не содержит нитрилтриацетата (НТА)

Оборудование

A	Стр.		Стр.
AB 20	401	BRS 43/500 C	405
AP 100/50 M	107	BV 5/1	363
		BV 5/1 Bp	363
B	Стр.	C	Стр.
B 40 C Bp / Classic	473	CB 3	677
B 40 C Ep	473	CB 5	675
B 40 W Bp	472	CS 330 Bp	663
B 60/10 C	487	CV 30/1	373
B 60 W Bp	469	CV 38/1	373
B 60 W Ep / B 60 C Bp Classic	468	CV 38/2	371
B 80 W Bp	464	CV 38/2 Adv	371
B 90 R Adv Bp	449	CV 48/2	371
B 90 R Adv Bp Pack	449	CV 48/2 Adv	371
B 90 R Adv Dose Bp	449	CV 60/2 RS	367
B 90 R Adv Dose Bp Pack	449	CV 60/2 RS Bp Pack	367
B 90 R Classic Bp	449	CV 66/2	369
B 90 R Classic Bp Pack	449		
B 95 RS	455	E	Стр.
B 120 W	461	EB 30/1 Adv Li-Ion	365
B 150 R	443	EB 30/1 Li-Ion	365
B 150 R Adv	442		
B 200 R	439	H	Стр.
B 250 R	435	HD 5/11 Cage Classic	96
B 250 R I	435	HD 5/11 P	85
B 300 R I D	431	HD 5/11 P Plus	85
B 300 R I LPG	431	HD 5/12 C	83
BD 17/5 C	495	HD 5/12 C Plus	83
BD 30/4 C Bp Pack	485	HD 5/12 CX Plus	83
BD 38/12 C Bp Pack	480	HD 5/15 C	83
BD 43/25 C Bp	477	HD 5/15 C Plus	83
BD 43/25 C Bp Pack	477	HD 5/15 CX Plus	83
BD 43/35 C Ep	477	HD 5/17 C	83
BD 50/40 RS Bp	457	HD 5/17 C Plus	83
BD 50/40 RS Bp Pack	457	HD 5/17 CX Plus	83
BD 50/50 C Bp Classic	475	HD 6/12-4 C	81
BD 50/50 C Bp Pack Classic	475	HD 6/12-4 C Plus	81
BD 50/60 C Ep Classic	475	HD 6/12-4 CX Plus	81
BD 50/70 R Bp Classic	451	HD 6/13 C	83
BD 50/70 R Bp Pack Classic	451	HD 6/13 C Plus	83
BDP 43/450 C Adv	491	HD 6/13 CX Plus	83
BDP 50/1500 C	497	HD 6/15-4 Classic	95
BDP 50/2000 RS Bp	496	HD 6/15 C	81
BDP 50/2000 RS Bp Pack	496	HD 6/15 C Plus	81
BDS 33/180 C Adv	491	HD 6/15 CX Plus	81
BDS 43/180 C	489	HD 6/15 G Classic	99
BDS 43/180 C Adv	491	HD 6/16-4 M	79
BDS 43/Duo C Adv	491	HD 6/16-4 M Plus	79
BDS 43/Duo C I Adv	491	HD 6/16-4 MX Plus	79
BDS 51/180 C	489	HD 7/10 CXF	91
BDS 51/180 C Adv	491	HD 7/11-4 Cage Classic	97
BioSaver® 2500	699	HD 7/11-4 Classic	95
BioSaver® 4000	699	HD 7/15 G	93
Bp 200 Adv	659	HD 7/16-4 Cage Classic	97
Bp 400 Adv	659	HD 7/16-4 ST	174
Bp 800 Adv	659	HD 7/18-4 Classic	95
Bp 2400 Adv	659	HD 7/18-4 M	79
BR 30/4 C	483	HD 7/18-4 M Plus	79
BR 30/4 C Adv	483	HD 7/18-4 MX Plus	79
BR 30/4 C Bp Pack	483	HD 7/18 C	81
BR 30/4 C + MF	483	HD 7/18 C Plus	81
BR 35/12 C Bp Pack	481	HD 7/18 CX Plus	81
BR 40/10 C Adv	482	HD 7/20 G Classic	99
BR 40/10 C I Adv	482	HD 8/20 G	93
BR 45/10 Esc	493	HD 8/23 G Classic	99
BR 45/22 C Bp Pack	479	HD 9/18-4 Cage Classic	97
BR 47/35 Esc	492	HD 9/18-4 ST	174
BR 55/40 RS Bp	456	HD 9/19 M	79
BR 55/40 RS Bp Pack	456	HD 9/19 M Plus	79
BRC 30/15 C	404	HD 9/19 MX Plus	79
BRC 40/22 C	403	HD 9/20-4 Classic	95
BRC 45/45 C	402	HD 9/20-4 M	79
BRS 40/1000 C	488	HD 9/20-4 M Plus	79

HD 9/20-4 MX Plus	79	HDS 17/20 De	67
HD 9/21 G	93	HDS 801 B	71
HD 9/23 De	93	HDS 801 D	71
HD 9/23 G	93	HDS 1000 Be	70
HD 9/50-4 Cage	193	HDS 1000 De	70
HD 9/50 Ge Cage	194	HDS 2000 Super	68
HD 10/15-4 Cage Food	90	HDS-C 7/11	681
HD 10/16-4 Cage Ex	89	HDS-C 8/15 E	681
HD 10/23-4 S	77	HDS-C 9/15	681
HD 10/23-4 S Plus	77	HDS-E 8/16-4 M (12 кВт)	69
HD 10/23-4 SX Plus	77	HDS-E 8/16-4 M (24 кВт)	69
HD 10/25-4 Cage Plus	87	HDS-E 8/16-4 M (36 кВт)	69
HD 10/25-4 S	77	HDW 12/100-4 Skid Classic	191
HD 10/25-4 S Plus	77	HDW 12/280 De Skid Classic	190
HD 10/25-4 SX Plus	77	HDW 43/75 De Skid Classic	190
HD 13/12-4 ST	174	HKF 50 P	709
HD 13/18-4 S Plus	77	HKF 200 E	709
HD 13/18-4 SX Plus	77	HKS 100 speed control	709
HD 13/35-4 Cage	193	HWE 4000 Gas ecoefficiency	709
HD 13/35 Ge Cage	194	HWE 860	174
HD 16/15-4 Cage Plus	86		
HD 17/14-4 S Plus	77	I	Стр.
HD 17/14-4 SX Plus	77	IB 7/40 Adv	713
HD 18/50-4 Cage Adv	192	IB 7/40 Classic	713
HD 18/50-4 Cage Classic	192	IB 15/120	712
HD 20/15-4 Cage Plus	86	IC 15/240 W	645
HD 25/15-4 Cage Plus	86	IC 15/240 W Adv	645
HD 600	88	ICH 140/14 Ps F2	709
HD 715	88	IP 55	714
HD 728 B Cage	93	IP 120	714
HDC Advanced	170	IP 220	714
HDC Classic	171	iSolar 400	101
HDC Standard	170	iSolar 800	101
HDI 60/14	709	iSolar TL 7 H	101
HDR 777	701	iSolar TL 10 H TL 10 C	101
HDR 777-VA	701	iSolar TL 14 C	101
HDS 5/11 U	63	IV 60/24-2	293
HDS 5/11 UX	63	IV 60/27-1 M B1 (Z22)	301
HDS 5/12 C	61	IV 60/30	293
HDS 5/13 U	63	IV 60/30 M B1 (Z22)	301
HDS 5/13 UX	63	IV 60/36-3	293
HDS 5/15 U	63	IVC 60/12-1 Ec H Z22	304
HDS 5/15 UX	63	IVC 60/12-1 Tact Ec	299
HDS 6/14-4 C	61	IVC 60/24-2 Ap	297
HDS 6/14-4 CX	61	IVC 60/24-2 Tact ²	297
HDS 6/14 C	61	IVC 60/24-2 Tact ² Lp	298
HDS 6/14 CX	61	IVC 60/24-2 Tact ² M	297
HDS 7/12-4 M	59	IVC 60/30 Ap	296
HDS 7/12-4 MX	59	IVC 60/30 Ap M Z22	304
HDS 7/16 C	61	IVC 60/30 Tact ²	296
HDS 7/16 CX	61	IVC 60/30 Tact ² Lp	298
HDS 8/17 C	61	IVL 50/24-2	311
HDS 8/17 CX	61	IVR 35/20-2 Pf Me	295
HDS 8/18-4 C	61	IVR 40/15 Pf	294
HDS 8/18-4 CX	61	IVR 40/30 Pf	294
HDS 8/18-4 M	59	IVR 50/40 Pf	294
HDS 8/18-4 MX	59	IVR 100/40 Pf	292
HDS 9/14-4 ST	169	IVR-B 30/15 Me	305
HDS 9/16-4 ST Gas	169	IVR-B 50/30	305
HDS 9/18-4 M	59	IVR-L 40/12-1	310
HDS 9/18-4 MX	59	IVR-L 65/12-1 Tc	310
HDS 9/50 De	67	IVR-L 100/24-2	309
HDS 10/20-4 M	59	IVR-L 100/24-2 Me	309
HDS 10/20-4 MX	59	IVR-L 100/24-2 Tc	309
HDS 12/14-4 ST	169	IVR-L 100/24-2 Tc Me	309
HDS 12/14-4 ST Gas	169	IVR-L 100/24-2 Tc Me Dp	309
HDS 12/14-4 ST Gas LPG	169	IVR-L 100/30	306
HDS 12/18-4 S	57	IVR-L 120/24-2 Tc	307
HDS 12/18-4 SX	57	IVR-L 120/24-2 Tc Me	307
HDS 13/20-4 S	57	IVR-L 120/24-2 Tc Me Dp	307
HDS 13/20-4 SX	57	IVS 100/40 Lp	291
HDS 13/20 De	67	IVS 100/40 M	291
HDS 13/35 De	67	IVS 100/40 M Z22	303

SB Wash 5/10 Fp	686
SB Wash 5/10 Fp/Ws	686
SG 4/4	417
SGV 6/5	415
SGV 8/5	415
SHD-R 3000 (стационар. / мобильн.)	709
ST 400 Bp	665
STH 5.56 W	605
STH 8.66 W	605
STH 10.76 W	605

T	Стр.
T 7/1 Classic	361
T 7/1 ecoefficiency	353
T 8/1 Classic	361
T 8/1 L	359
T 9/1 Bp	362
T 10/1	358
T 10/1 Adv	358
T 10/1 ecoefficiency	353
T 12/1	357
T 12/1 ecoefficiency	353
T 12/1 Hf	357
T 14/1 Classic	361
T 15/1	355
T 15/1 ecoefficiency	352
T 15/1 + ESB 34	355
T 15/1 HEPA	355
T 15/1 HEPA + ESB 28	355
T 17/1	356
T 17/1 ecoefficiency	353
TB 36	679
TB 42	679
TB 46	679
TB 50	679
T-образный держатель Bionic	754
T-образный держатель Bionic, поворотный	753, 754

V	Стр.
V-образная шина из нержавеющей стали	755

W	Стр.
WPC 80 RO	47
WPC 100 RO	46
WPC 120 UF	47
WPD 50	45
WPD 100	42
WPD 200	42
WPD 600	42
WR 20	105
WR 50	105
WRH 1200 Classic	700
WRP 1000 Classic	700
WRP 8000	696
WRP 16000	696
WRP Car Wash	697
WS 50	102
WS 100	102

A	Стр.
Адаптер для моечной щетки	756
Адаптер для щетки	761
Алюминиевая рукоятка, Ø 22 мм	758
Алюминиевый T-образный держатель	753

Б	Стр.
Безопасный струйный пистолет	106
Быстросъемная рукоятка Bionic	754

В	Стр.
Ведро (22 л)	757
Ведро с отжимом (15 л)	736

Веник ECO! с мусоросборником	738
Волнистый паd	740

Г	Стр.
Грейферный мусоросборник, 100 см	738

Д	Стр.
Дверной фиксатор с ручкой	742
Держатель для кисти	761
Держатель метелки, 60 см	746
Держатель мопа для вытирания пыли, 60 см	740
Держатель мопа для вытирания пыли, 80 см	740
Держатель мопа для вытирания пыли, неподвижный, 110 см	740
Держатель мопа для вытирания пыли, неподвижный, 120 см	740
Держатель мопа, с зажимами, 40 см	744
Держатель мопа, складной, 40 см	744
Держатель с резиновыми пластинками, 40 см	740
Держатель с резиновыми пластинками, 60 см	740

З	Стр.
Зажим Fixi	761
Замшевая салфетка Media	758
Замшевая салфетка Premium	758
Запасной бачок (650 мл)	744, 745
Запасные лезвия для скребка	746
Запасные ролики	757
Зарядное устройство BC Adv	659

К	Стр.
Кобура	756
Комплект для мойки окон и очистки стекол	759
Комплект красных мопов ECO!	743
Комплект синих мопов ECO!	743

М	Стр.
Метелка ECO! (97–184 см)	746
Микроволоконная метелка, 60 см	746
Моечная щетка, жесткая	756
Моечная щетка, мягкая	756
Моп для вытирания пыли, акриловый, 60 см	739
Моп для вытирания пыли, акриловый, 80 см	739
Моп для вытирания пыли, из хлопка, 60 см	739
Моп для вытирания пыли, из хлопка, 80 см	739
Моп для вытирания пыли, из хлопка, 110 см	739
Моп для вытирания пыли, из хлопка, 120 см	739
Моп из микроволокна Basic	743
Моп из микроволокна, белый	743
Моп из микроволокна, махровый	742
Моп из микроволокна, с коротким ворсом	742, 743
Моп из микроволокна, с коротким ворсом, абразивный	742, 743
Моп из хлопка	742, 743
Моп из хлопка Basic	743
Мягкая рукоятка	754

О	Стр.
Ограждающая цепочка, 1 м	742

П	Стр.
Паd, белый	741
Паd, зеленый	741
Паd из микроволокна, 30 см	747
Пады из микроволокна для чистки стекол	747
Полировальная салфетка	758
Пояс для кобуры	756
Предупредительная табличка для дверных проемов	745
Приспособление для вытирания пыли ECO 540	740
Приспособление для чистки бочек BC 14/12	103

Р	Стр.
Регенератор WS	102
Резиновая стяжка, 55 см	741
Рукоятка Bionic, поворотная	754
Ручной держатель пада	741
Ручной держатель пада с «липучкой», 30 см	747

С	Стр.		
Салфетки для вытирания пыли neolinn BASIC	741	Тележка Hotel Classic II	732
Салфетки для вытирания пыли neolinn CLASSIC	741	Тележка Hotel Classic III	732
Салфетки для вытирания пыли neolinn CLASSIC (в рулоне)	741	Тележка Hotel Premium I	732
Салфетки для вытирания пыли neolinn ECO	741	Тележка Hotel Premium II	732
Салфетки из микроволокна Microsprun	747	Тележка с ведром и дугообразной рукояткой (25 л)	736
Салфетки из микроволокна Premium	748	Тележка с ведром и отжимом (25 л)	735
Салфетки из микроволокна, велюровые	748	Тележка с ведром и отжимом (28 л)	735
Салфетка из микроволокна для чистки стекол	747	Тележка с ведром и рукояткой (25 л)	736
Сетка из нержавеющей стали	757	Тележка с двумя ведрами и отжимом	735
Система отведения выхлопных газов 150	186	Телескопическая штанга, 2 × 125 см	759
Система отведения выхлопных газов 200	186	Телескопическая штанга, 2 × 200 см	759
Скребок для окон и полов, длиной 25 см	755	Телескопическая штанга, 3 × 150 см	759
Скребок для окон и полов, длиной 120 см	755	Телескопическая штанга, 3 × 200 см	759
Скребок для стекол	755	Телескопическая штанга, 3 × 300 см	760
Скребок для стекол Bionic	755	Телескопическая штанга, 4 × 250 см	760
Скребок с длинной ручкой	738, 746	Телескопическая штанга, 4 × 300 см	760
Скребок с короткой ручкой	738, 746	Телескопическая штанга, 4 × 400 см	760
Совок с заслонкой	738		
Страховочное приспособление	101	У	Стр.
Стяжка для санитарных помещений	757	Универсальные салфетки	749
Стяжка, упрочненная	757		
Стяжка, упрочненная, маслостойкая	757	Ф	Стр.
		Фильтрующий модуль Afd	401
Т	Стр.	Ш	Стр.
Тележка Classic I	734	Шарнир	760
Тележка Classic II	734	Швабра	744
Тележка Classic III	734	Швабра ECO!	744
Тележка Classic IV	734	Швабра с системой разбрызгивания ECO!	744
Тележка Classic V	735	Шубка Blue Star	752
Тележка Clean Liner Classic I	733	Шубка White Star	752
Тележка Clean-Liner Classic II	733	Шубка из микроволокна	752, 753
Тележка Clean Liner Classic III	733	Шубка с падом	753
Тележка Clean Liner Classic IV	733		
Тележка Clean Liner Classic Light Duty	733	Щ	Стр.
Тележка ECO!Clean Liner	733	Щетка для чистки стен Bionic, овальная	760
Тележка ECO!Clean Liner Mini	733	Щетка для чистки труб Bionic, изогнутая	760
Тележка ECO!Clean Liner Press	733	Щетка из ПВХ, 35 см	738
Тележка ECO!First Liner	734	Щетка из ПВХ, 60 см	738
Тележка Hotel Classic I	732	Щиток «Осторожно – мокрый пол»	745

Чистящие средства

А	Стр.
Абразивное средство, крупнозернистое	769
Абразивное средство, мелкозернистое	769
Активное пенообразующее средство VehiclePro RM 812 Classic	791
Активное пенообразующее средство CP 940	793
Активный хлор WaterPro RM 852	794
Активный шампунь VehiclePro Nano RM 816 Classic	790
Аэрозольный очиститель FloorPro RM 748	785
Аэрозольный очиститель FloorPro Unispray	785
Б	Стр.
Бочечный насос (200 л)	771, 787
Бутылка CA 20 C-D, для заправки средством для уборки в санузлах	780
Бутылка CA 30 C-D, для заправки средством для чистки поверхностей	780
Быстросохнущее средство для чистки ковров CarpetPro RM 767	774
В	Стр.
Воск с интенсивным водоотталкивающим эффектом VehiclePro RM 824 Classic	791
Г	Стр.
Гель для чистки фасадов PressurePro RM 43	769
Горячий воск PressurePro RM 41	767
Горячий воск VehiclePro RM 820 Classic	791
Д	Стр.
Дезинфицирующее средство RM 735	768, 786
Дозатор	780
Дозатор DS 2	771, 780, 787
Ж	Стр.
Жидкий воск VehiclePro RM 821 Classic	767, 791
З	Стр.
Защитная дисперсия FloorPro Extra RM 782	786
Защитная дисперсия FloorPro RM 784	784, 785, 786
И	Стр.
Интенсивное средство для общей чистки FloorPro Extra RM 752	785
Интенсивное средство для общей чистки FloorPro RM 754	785
Интенсивное средство для общей чистки RM 750	768, 785
Интенсивное средство для удаления загрязнений CP 930	793
К	Стр.
Кислота для удаления накипи PressurePro RM 101	770
Кислотное активное чистящее средство PressurePro RM 25	768
Кислотное средство для мойки грузовых автомобилей VehiclePro RM 804	790
Кислотное средство для общей чистки FloorPro RM 751	786
Кислотное средство для пенной чистки PressurePro RM 59	767
Кислотное средство для чистки колес VehiclePro RM 800	766, 790
Кислотное средство для чистки поверхностей PressurePro RM 93 Agri	769
Кислотное чистящее средство TankPro RM 870	795
Кран для бочки (200 л)	771, 787
Кран для канистры (5 л)	771, 781, 787
Кран для канистры (10 л)	771, 787
Кран для канистры (20 л)	771, 787
М	Стр.
Микробиологическая суспензия PartsPro	796
Н	Стр.
Напорный пульверизатор	787
Нейтральное активное чистящее средство PressurePro RM 55	769
Нейтральное средство для пенной чистки PressurePro RM 57	767
Нейтральное средство для чистки эскалаторов FloorPro RM 758	786
О	Стр.
Освежители для писсуаров с цитрусовым ароматом Uripur	779
Осушитель VehiclePro RM 829 Classic	791
Осушитель VehiclePro RM 833	791
Осушитель с приданием блеска VehiclePro Nano RM 832 Classic	791

П	Стр.
Паста для мытья рук RM 200	770, 797
Пеногаситель CarpetPro RM 761	775, 786
Пенообразующее средство для чистки колес VehiclePro RM 802	790
Пенообразующее чистящее средство VehiclePro RM 838	791
Пенополироль VehiclePro RM 837	792
Порошковое активное чистящее средство PressurePro RM 80	767
Порошковое деэмульгирующее средство WaterPro RM 846	794
Порошковое средство для кристаллизации с приданием блеска FloorPro RM 755	786
Порошковое средство для очистки деталей PartsPro Extra RM 63	796
Порошковое средство для фосфатирования PressurePro RM 47	770
Порошковое средство для чистки ковров CarpetPro RM 760	774
Порошковое средство для чистки ковров CarpetPro RM 760 Classic	774
Порошковый автомобильный шампунь PressurePro RM 22	767
Пульверизатор, красный, с пенным соплом	781
Пульверизатор, синий	781
Р	Стр.
Разбрызгиватель EK 1	771, 787
Разбрызгиватель RM-Sprayer	771, 787
С	Стр.
Система дозирования чистящего средства DS 3	771, 780, 787
Системное средство защиты PressurePro Advance 1 RM 110	770
Системное средство защиты PressurePro Advance 2 RM 111	770
Системное средство защиты PressurePro RM 110	770
Спиртовое чистящее средство Alcal	779
Средство для влажной уборки и ухода Extra RM 780	784
Средство для влажной уборки и ухода FloorPro RM 746	784
Средство для влажной уборки и ухода FloorPro Solinet	785
Средство для импрегнирования ковров CarpetPro RM 762	775
Средство для кристаллизации FloorPro RM 749	786
Средство для мойки высоким давлением CP 935	793
Средство для мойки высоким давлением VehiclePro RM 806	790
Средство для мойки высоким давлением VehiclePro RM 806, без HTA	790
Средство для общей чистки полов FloorPro RM 69	785
Средство для общей чистки полов FloorPro RM 69 ecoefficiency	785
Средство для общей чистки санузлов CA 10 C	778
Средство для общей чистки санузлов RSA Classic	778
Средство для очистки деталей PartsPro PC Bio 10	796
Средство для очистки деталей PartsPro PC Bio 20	796
Средство для очистки деталей PartsPro RM 39	770, 796
Средство для очистки моечных помещений и керамической плитки VehiclePro RM 841	792
Средство для очистки стекол CA 40 R	779
Средство для очистки стекол Glasal	779
Средство для пенной чистки с дезинфицирующим эффектом RM 734	768
Средство для предварительной очистки VehiclePro RM 803 Classic	766, 790
Средство для промывки ковров CarpetPro RM 763	775
Средство для сухой чистки ковров CarpetPro RM 766	774
Средство для уборки в санитарных помещениях с ароматизатором Urisan	778
Средство для уборки в санузлах CA 20 C	778
Средство для уборки в санузлах CA 20 R	778
Средство для уборки в санузлах с ароматизатором RSD Classic	778
Средство для уборки в туалетах Tolisan	778
Средство для уборки полов CA 50 C	779
Средство для уборки полов RAT Classic	784
Средство для уборки полов с приданием блеска FloorPro RM 730	784
Средство для уборки полов с приданием блеска FloorPro RM 755	785
Средство для удаления воска PressurePro RM 33	768
Средство для удаления воска PressurePro RM 36	766
Средство для удаления следов шин и продуктов износа FloorPro RM 776	784
Средство для устранения жировых и белковых загрязнений PressurePro RM 731	767
Средство для устранения масляно-жировых загрязнений PressurePro Extra RM 31	766, 768
Средство для устранения масляно-жировых загрязнений PressurePro Extra RM 31 ecoefficiency	766, 768
Средство для ухода CP 950	793
Средство для фосфатирования PressurePro RM 48	770
Средство для чистки керамогранита FloorPro RM 753	784
Средство для чистки ковров CarpetPro RM 764 Classic	774
Средство для чистки ковров CarpetPro iCapsol RM 768	774

Средство для чистки ковров CarpetPro iCapsol RM 768 OA	774
Средство для чистки ковров CarpetPro RM 764	774
Средство для чистки ковров в таблетках CarpetPro RM 760	774
Средство для чистки поверхностей CA 30 C	778
Средство для чистки поверхностей CA 30 R	778
Средство для чистки солнечных батарей PressurePro RM 99	769
Средство для чистки стеклянных и других поверхностей RGR Classic	779
Средство стерилизации WaterPro RM 851	794
Стабилизатор жесткости WaterPro RM 5000	794
Т	Стр.
Телескопическая струйная трубка	771, 787
Термовоск CP 945	793
У	Стр.
Умягчающая соль VehiclePro	792
Универсальное средство для общей чистки FloorPro RM 754	785
Универсальное чистящее средство FloorPro RM 743	784
Универсальное чистящее средство FloorPro RM 756	784
Универсальное чистящее средство RAG Classic	779
Универсальное чистящее средство RUH Classic	779
Универсальное чистящее средство без содержания ПАВ RM 770	775, 778
Универсальный пятновыводитель RM 769	774, 779, 784
Ф	Стр.
Флокулянт WaterPro RM 847	794
Флокулянт WaterPro RM 5001	794
Форсунка, красная	781

Ч	Стр.
Чистящее средство Inoxal	779
Чистящее средство для удаления полимеров TankPro RM 880	795
Чистящее средство с дезинфицирующим эффектом RM 732	768, 786
Ш	Стр.
Шампунь для щеточной мойки VehiclePro RM 811 Classic	791
Щ	Стр.
Щелочное активное чистящее средство PressurePro RM 81	766, 768
Щелочное активное чистящее средство PressurePro RM 81 eco/efficiency	766
Щелочное средство для мойки грузовых автомобилей VehiclePro RM 805	790
Щелочное средство для пенной чистки PressurePro RM 58	767
Щелочное средство для пенной чистки PressurePro RM 91 Agri	769
Щелочное средство для размачивания грязи PressurePro RM 92 Agri	769
Щелочное средство для чистки колес CP 901	793
Щелочное средство для чистки колес VehiclePro RM 801 Classic	766, 790
Щелочное чистящее средство TankPro RM 875	795
Desinfekt K 1 (RM 790)	769
Desinfekt K 2 (RM 791)	769
VehiclePro Kärcher Polish Plus RM 831	791

НАШИ ПИКТОГРАММЫ



2800 бар
Максимальное рабочее давление аппарата (в данном случае 2800 бар).

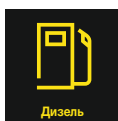

Дизель
Машина, эксплуатируемая на дизельном топливе.



Уровень шума
Значение уровня шума, издаваемого машиной (аппаратом), указывается в дБ(A).



Устранение запахов
Чистящее средство, подавляющее посторонние запахи.



Dose
Поломойно-всасывающая машина с запатентованной системой дозирования чистящего средства.



Сетевой и аккумуляторный привод
Возможность работы как от электросети, так и от аккумуляторов.



Навесное оборудование для ухода за зелеными насаждениями

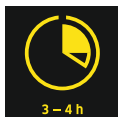

Среднесуточное время работы
Рекомендуемая максимальная продолжительность работы (ч/сутки).



Литий-ионный аккумулятор
Аппарат, оснащаемый заряжаемыми литий-ионными аккумуляторами.



Навесное оборудование для подметания



EASY!Force
Пистолет с нулевым усилием удержания рычага для работы без переутомления.



Сжиженный газ
Машина с двигателем, работающим на сжиженном газе.



Навесное оборудование для влажной уборки



EASY!Lock
Надежный быстросъемный разъем, в 5 раз ускоряющий присоединение в сравнении с резьбовыми разъемами.



Шины с защитой от проколов
Гарантируют высокую мобильность даже в условиях бездорожья.



Навесное оборудование для выполнения зимних работ

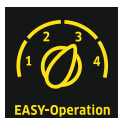

Система управления EASY
Поломойно-всасывающая машина, управляемая одним поворотным переключателем.



Низкое пенообразование
Чистящее средство с пониженным пенообразованием.



ANTI!Twist
Шланг высокого давления со свободной вращающимися разъемами.



eco!efficiency
Особенно эффективное оборудование, обеспечивающее экономии энергии, воды, чистящих средств и времени.



Servo Control
Регулятор давления и расхода воды, устанавливаемый на пистолете.

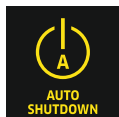

Автоматическое отключение
Автоматическое отключение двигателя и насоса при отпускании рычага пистолета.



Электропривод
Машина с электрическим приводом.



Допуск к дорожному движению
Машина, допущенная к движению по дорогам общего пользования.



Аккумуляторный привод
Машина, оснащаемая заряжаемыми аккумуляторными батареями.



Энергоэффективность IE2
Аппарат с высокоэффективным электродвигателем.



Керамический клапан
Высокотехнологичная керамика обеспечивает 5-кратное продление срока службы.

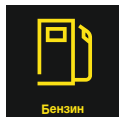

Бензин
Машина с бензиновым двигателем.



Электрический запуск
Аппарат с электрическим стартером.



Борьба с сорняками
Уничтожение сорняков без применения гербицидов при помощи горячей воды.

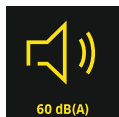

Очень низкий уровень шума
Приводится уровень звукового давления (например, 60 дБ(A)).



Взрывозащитенность
Аппарат во взрывозащитном исполнении.

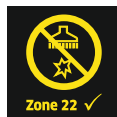

Зона 22
Аппарат, допущенный для работы на взрывоопасных участках (в зоне 22).



Свинцовый аккумулятор
Аккумуляторная батарея, содержащая свинец.



Сертификат взрывобезопасности
Аппарат во взрывозащитном исполнении, имеющий сертификат взрывобезопасности.



Дизельное биотопливо
Аппарат, который может эксплуатироваться на дизельном биотопливе.



Fact
Поломойно-всасывающая машина с оптимизированными программами уборки.

◀ НАШИ ПИКТОГРАММЫ ▶ ЧТО НОВОГО?



Прежде всего – наши новинки

Инновации – одна из наших сильнейших сторон. Мы уверены в том, что Вас в первую очередь интересует то, что способно повысить эффективность Вашей работы, и поэтому представляем наши последние новинки в начале каждого раздела. Благодаря этому Вы можете теперь сразу узнать о новых продуктах в нашем ассортименте.

Как расшифровывается название аппарата?

Модель	Объем мусоросборника Рабочая ширина	Число турбин	Исполнение и оснащение	Варианты оснащения	
Пример: T	15	1	ecoefficiency		
Пример: CV	38	2			
Пример: EB	30	1	Adv	Li-Ion	
T = пылесос сухой уборки BV = рандевый пылесос EB = аккумуляторный электровеник CV = щеточный пылесос	В названиях пылесосов сухой уборки с комбинацией чисел первое число соответствует объему мусоросборника (л). В названиях электровеников и щеточных пылесосов первое число соответствует рабочей ширине цилиндрической щетки (см).	В названиях аппаратов с комбинацией чисел второе число указывает количество всасывающих турбин.	При отсутствии Classic Adv RS ecoefficiency	= стандартное оснащение = минимальное оснащение = расширенное оснащение = аппарат с площадкой для оператора = аппарат серии ecoefficiency	Vp = аккумуляторный аппарат Pack = с батареей и зарядным устройством в комплекте поставки Li-Ion = с литий-ионным аккумулятором

Информативные названия наших продуктов

Иной раз нелегко понять, что скрывается за названием того или иного оборудования. Но только не машины или аппарата Kärcher: для наших продуктов мы разработали строгую и ясную систему обозначений. Здесь Вы можете на примере наших пылесосов посмотреть, что означают используемые аббревиатуры и числа. Названия наших продуктов говорят сами за себя, поскольку в них в понятной форме отражаются все основные параметры. Такой обзор Вы найдете теперь в начале каждого раздела.



В единстве – еще сильнее

В нынешнем каталоге чистящие средства приводятся уже не в конце каждого раздела, а все вместе – в отдельном разделе. Это позволит Вам получить более полное представление о всем ассортименте наших средств для чистки и ухода, облегчит их поиск и сравнение, а также составление перечня продуктов, необходимых для решения Ваших задач. Кроме того, специальный раздел каталога призван подчеркнуть большое значение наших чистящих средств для успешного выполнения уборочных работ.

Мы с радостью проконсультируем Вас:

Германия

Головной офис
Alfred Kärcher GmbH & Co. KG
Alfred-Kärcher-Straße 28–40
71364 Winnenden
Тел.: +49 (71 95) 14-0
Факс: +49 (71 95) 14-22 12
info@kaercher.com
www.karcher.com

Россия

ООО «Керхер»
Дочернее предприятие концерна
Alfred Kärcher GmbH & Co. KG
Бизнес-центр РОТА
ул. Панфилова, 19, стр. 4
141407, Химки, Московская область
Тел.: +7 (495) 662 1919
Факс: +7 (495) 662 1920
info@ru.kaercher.com
www.karcher.ru

Украина

ООО «Керхер»
Официальное представительство
концерна
Alfred Kärcher GmbH & Co. KG
ул. Петропавловская, 4
08130, с. Петропавловская Борщаговка
Киево-Святошинский район
Тел.: +38 (044) 594 75 00
Факс: +38 (044) 247 41 50
info@karcher.ua
www.karcher.ua

Беларусь

ИООО «Керхер»
Дочернее предприятие концерна
Alfred Kärcher GmbH & Co. KG
Логойский тракт, д. 15/4, оф. 203
220113, Минск
Тел.: +375 (17) 269 31 61
Факс: +375 (17) 269 31 61
www.karcher.com

Молдова

СП «Керхер» ООО
Официальное представительство
концерна
Alfred Kärcher GmbH & Co. KG
ул. Богдан Воевод, 7
2068, Кишинев
Тел.: +373 (22) 80 63 00
+373 (22) 80 63 06
Факс: +373 (22) 80 63 01
info@karcher.md
www.karcher.md

Казахстан

ТОО «Керхер»
Официальное представительство
концерна
Alfred Kärcher GmbH & Co. KG
пр. Райымбека, 169/1
050050, Алматы
Тел.: +7 (727) 382 79 86
Факс: +7 (727) 382 79 86
www.karcher.kz