

BONECO
AIR-O-SWISS 



Третья премия
БРЭНД ГОДА/EFIE 2007

Увлажнители воздуха
и климатические комплексы



Увлажнители воздуха и климатические комплексы из Швейцарии

Увлажнители и очистители воздуха **Boneco Air-O-Swiss** производятся всемирно известной швейцарской компанией **Plaston**, которая по праву занимает лидирующие позиции на международном рынке.

Более 40 лет **Plaston** производит приборы, улучшающие микроклимат в помещении. Первый прибор по обработке воздуха под торговой маркой **Boneco Air-O-Swiss** сошел с конвейера в 1969 году, когда вся Европа заговорила о загрязнении окружающей среды и ухудшении экологической обстановки.

Многочисленные исследования доказали острую необходимость в приборах, улучшающих качество воздуха в помещении, где современный человек проводит до 80% времени. Компания **Plaston** одна из первых предложила эффективное решение этой серьезной проблемы и с тех пор держит пальму первенства.

Компания **Plaston** располагает крупнейшим научно-исследовательским и конструкторским центром в Европе, где лучшие специалисты работают над созданием инновационных технологий и их внедрением в производство. Продукция **Plaston** соответствует наивысшим стандартам европейского качества, о чем свидетельствует регулярная сертификация по стандарту ISO 9001. Безупречное качество приборов обеспечивается полной автоматизацией процессов и продуманным подходом к каждому этапу производства.

Plaston является членом-учредителем Швейцарского экологического объединения предприятий, поэтому все выпускаемые приборы удовлетворяют самым строгим экологическим требованиям, как на этапе производства, так и при эксплуатации.

Высокое качество, передовые технологии, широкие эксплуатационные возможности и элегантный современный дизайн делают приборы **Boneco Air-O-Swiss** такими популярными среди потребителей.

Сегодня **Boneco Air-O-Swiss** уверенно занимает одну из лидирующих позиций на рынке увлажнителей и очистителей воздуха. Более 10 000 000 человек во всем мире уже доверили здоровье своей семьи современным и надежным приборам **Boneco Air-O-Swiss**.

Наличие многочисленных наград в области создания здорового микроклимата в доме еще раз свидетельствует о преимуществах торговой марки **Boneco Air-O-Swiss** перед аналогичными приборами конкурентов 



За создание комфортного микроклимата для человека и растений.



reddot design award
winner 2008

eco group
STANDARD

Содержание



4-5	ультразвуковой увлажнитель Air-O-Swiss U650
6-7	ультразвуковой увлажнитель Air-O-Swiss U600
8-9	ультразвуковой увлажнитель Bonесо U7135
10-11	ультразвуковой увлажнитель Bonесо U7136
12-13	ультразвуковой увлажнитель Bonесо U7131
14-15	ультразвуковой увлажнитель Air-O-Swiss U7146
16-17	мойка воздуха Air-O-Swiss 2055D
18-19	мойка воздуха Air-O-Swiss 2055DR
20-21	мойка воздуха Air-O-Swiss W2055A
22-23	мойка воздуха Bonесо 1355N
24-25	традиционный увлажнитель воздуха Air-O-Swiss E2441A
26-27	климатический комплекс Air-O-Swiss 2071
28-29	воздухоочиститель Bonесо P2261
30-31	Таблица подбора аксессуаров Фильтры и аксессуары
34-35	Краткий справочник «Как выбрать увлажнитель»
34-35	Дополнительная информация. Опции и функциональные возможности приборов.

ультразвуковой увлажнитель
Air-O-Swiss U650

Air-O-Swiss U650

Лучший выбор для энергичных, активных и современных. Лидерские амбиции этой модели подтверждены самым полным набором функций и режимов, сочетающим все существующие на сегодняшний день возможности. Эффектный дизайн и уникальная оснащённость этого увлажнителя класса «люкс» вне конкуренции. Air-O-Swiss U650 повышает качество жизни и буквально предугадывает все желания своего владельца. Air-O-Swiss U650 стильное дополнение интерьера и новейшие технологии здоровья и комфорта.

НОВИНКА





- сенсорное i-touch управление
- работа в двух режимах: «холодный» или «теплый» пар
- функция пастеризации воды - нагрев до 80 °С
- функция ITC – автоматическое поддержание оптимального уровня влажности в зависимости от температуры воздуха
- долговечная «золотая» мембрана (покрытие titaniumnitrite)
- AG+ картридж для очистки воды с частицами серебра
- 8 часовой таймер работы
- AUTO / НОЧНОЙ режим работы
- режим затемнения дисплея
- двухструйный распылитель воды (сплиттер)
- встроенный электронный гигростат
- регулятор интенсивности увлажнения
- индикатор низкого уровня воды
- индикатор чистки прибора
- высококачественные компоненты и материалы
- низкое потребление электроэнергии

Характеристики	Air-O-Swiss U650
Площадь / Объем помещения, м ² /м ³	60/150
Резервуар для воды, л	5,5
Расход воды, г/час	400/550*
Мощность, Вт	40/140*
Габариты, мм	280x240x355
Масса, кг	4,0
Уровень шума, дБА	< 25

* В режиме «теплый пар»



Большой полупрозрачный бак для воды



AG+ картридж для очистки воды с частицами серебра



Долговечная «золотая» мембрана - покрытие titaniumnitrite

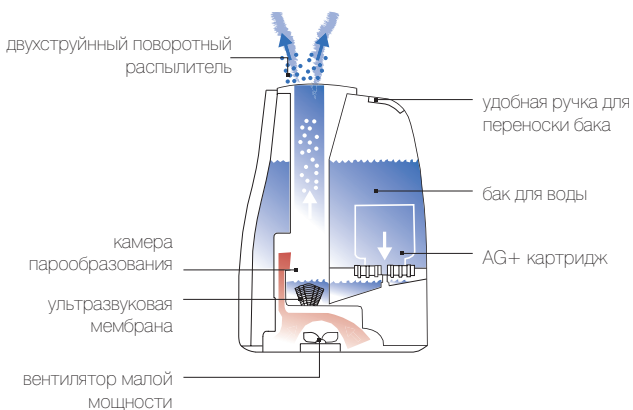

Как это работает?

Вода под воздействием ультразвука расщепляется на мельчайшие брызги. Микроскопические капли воды образуют облако пара, проходя через которое, сухой воздух увлажняется и подается в помещение. Ультразвуковой увлажнитель Air-O-Swiss U650 оснащен многоступенчатой системой очистки воды. Сменный картридж AG+ умягчает воду, а функция пастеризации при 80°C гарантирует чистоту исходящего пара и повышает эффективность увлажнения. Прибор оснащен сенсорным i-touch управлением и информативным ЖК-дисплеем, на котором отображается уровень влажности в помещении и параметры работы. Кроме того, в увлажнителях воздуха Air-O-Swiss U650 предусмотрен режим затемнения дисплея.

Air-O-Swiss U600

Новый ультразвуковой увлажнитель Air-O-Swiss U600 стал воплощением идеального прибора. Простой и одновременно инновационный, лаконичный и вместе с тем шикарный, современный и в то же время интуитивно понятный увлажнитель Air-O-Swiss U600 станет не только надежной защитой здоровья всей семьи но и настоящим украшением любого интерьера.

ультразвуковой увлажнитель
Air-O-Swiss **U600**

НОВИНКА





- механическое управление
- работа в двух режимах: «холодный» или «теплый» пар
- функция пастеризации воды - нагрев до 80 °С
- долговечная «золотая» мембрана (покрытие titaniumnitrite)
- AG+ картридж для очистки воды с частицами серебра
- сменный наполнитель для картриджа
- двухструйный распылитель воды (сплиттер)
- встроенный гигростат (регулятор влажности)
- регулятор интенсивности увлажнения
- индикатор низкого уровня воды
- индикатор чистки прибора
- большой полупрозрачный бак для воды
- высококачественные компоненты и материалы
- низкое потребление электроэнергии
- бесшумная работа

Характеристики	Air-O-Swiss U600
Площадь / Объем помещения, м ² /м ³	60/150
Резервуар для воды, л	5,5
Расход воды, г/час	400/550*
Мощность, Вт	40/140*
Габариты, мм	280x240x355
Масса, кг	4,0
Уровень шума, дБА	< 25

* В режиме «теплый пар»



Большой полупрозрачный бак для воды



AG+ картридж для очистки воды с частицами серебра

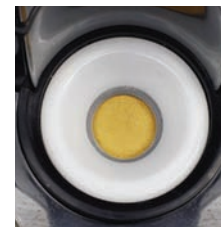

Долговечная «золотая» мембрана – покрытие titaniumnitrite

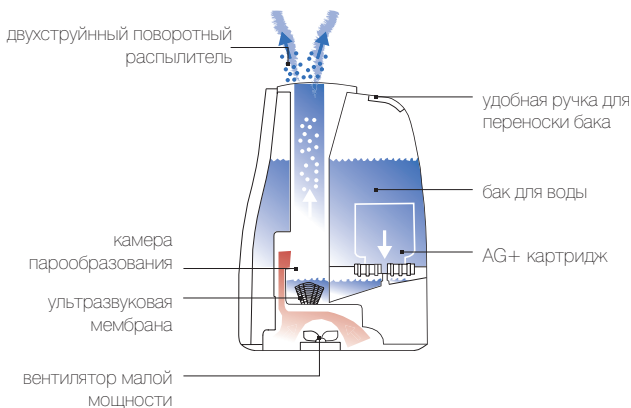

Как это работает?

В работе увлажнителя Air-O-Swiss U600 используется интересный физический эффект: внутри корпуса устанавливается мембрана, которая вибрирует с высокой частотой, разбивая воду в мельчайшие капли. Таким образом, прибор генерирует облако пара, через которое вентилятор прогоняет воздух, обеспечивая мягкое и эффективное увлажнение. Ультразвуковой увлажнитель Air-O-Swiss U600 оснащен многоступенчатой системой очистки воды. Сменный картридж AG+ умягчает воду, а функция пастеризации при 80°C гарантирует чистоту исходящего пара и повышает эффективность увлажнения. Дополнительный комфорт эксплуатации обеспечивают индикаторы низкого уровня воды и необходимости очистки мембраны.

Вонесо U7135

Вонесо U7135 – швейцарский рецепт хорошего самочувствия, красоты и здоровья. Любители технических новинок по достоинству оценят этот прибор, который эффективно увлажняет воздух, потребляет минимум энергии и автоматически поддерживает заданный уровень влажности. Его яркий стильный дизайн, функциональность и техническая оснащённость отвечают самым высоким требованиям сегодняшнего дня.

ультразвуковой увлажнитель
Вонесо **U7135**



ЖИТ ПРОДАЖ



- электронное управление
- работа в двух режимах: «холодный» или «теплый» пар
- функция пастеризации воды - нагрев до 80 °С
- 9-часовой таймер работы
- встроенный электронный гигростат
- регулятор интенсивности увлажнения
- автоматическое отключение при низком уровне воды
- AG+ картридж с частицами серебра
- сменный наполнитель для картриджа
- долговечная «золотая» мембрана (покрытие titaniumnitrite)
- автоматическое отключение при низком уровне воды
- индикатор чистки прибора
- индикатор низкого уровня воды
- бесшумная работа

Характеристики	Boneco U7135
Площадь / Объем помещения, м ² /м ³	60/150
Резервуар для воды, л	6,5
Расход воды, г/час	400/550*
Мощность, Вт	45/130*
Габариты, мм	380x220x350
Масса, кг	3,5
Уровень шума, дБА	< 25

* В режиме «теплый пар»



Съемный прозрачный бак для воды с удобной ручкой



AG+ картридж для очистки воды с частицами серебра



Долговечная «золотая» мембрана – покрытие titaniumnitrite

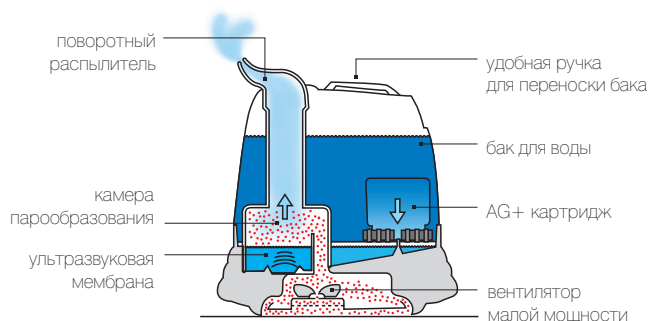

Как это работает?

Вода под воздействием ультразвука расщепляется на мельчайшие брызги. Микроскопические капли образуют своеобразное облако пара, вентилятор малой мощности прогоняет наружный воздух, подавая пар в помещение. Сменный AG+ картридж умягчает воду, а функция пастеризации при 80°C гарантирует чистоту исходящего пара и повышает эффективность увлажнения. Boneco U7135 самостоятельно следит за состоянием «собственного здоровья»: в увлажнителе предусмотрен датчик загрязнения. Информативный ЖК-дисплей прибора значительно облегчит его эксплуатацию, отображая режим работы, текущую и заданную влажность в помещении.

Boneco U7136

Девиз этой модели - качество, функциональность, эффективность! Современные ультразвуковые технологии ликвидируют дефицит влажности в доме, заботятся о цветах и сохранности мебели и паркета. Boneco U7136 обеспечивает лучшее качество жизни независимо от времени года, гарантируя здоровый микроклимат и неповторимое ощущение комфорта. Благодаря своим функциональным возможностям прибор отлично зарекомендовал себя как увлажнитель воздуха с широким спектром применения. Он поддерживает оптимальный уровень влажности и в городской квартире и в офисе, незаменим в зимнем саду или в оранжерее.

ультразвуковой увлажнитель
Boneco **U7136**



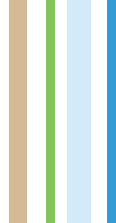

- электронное управление
- индикация текущего и заданного уровня влажности
- 4-часовой таймер работы
- встроенный электронный гигростат
- регулятор интенсивности увлажнения
- AG+ картридж с частицами серебра
- сменный наполнитель для картриджа
- долговечная «золотая» мембрана (покрытие titaniumnitrite)
- вместительный бак для воды
- антибактериальное покрытие бака - BACTERIA FREE
- индикатор низкого уровня воды
- низкое потребление электроэнергии
- высококачественные компоненты и материалы
- простое обслуживание и уход
- бесшумная работа

Характеристики	Boneco U7136
Площадь / Объем помещения, м ² /м ³	60/150
Резервуар для воды, л	5
Расход воды, г/час	400
Мощность, Вт	40
Габариты, мм	400x185x290
Масса, кг	4,0
Уровень шума, дБА	< 25



Съемный бак для воды с антибактериальным покрытием BACTERIA FREE.



AG+ картридж для очистки воды с частицами серебра



Долговечная «золотая» мембрана – покрытие titaniumnitrite

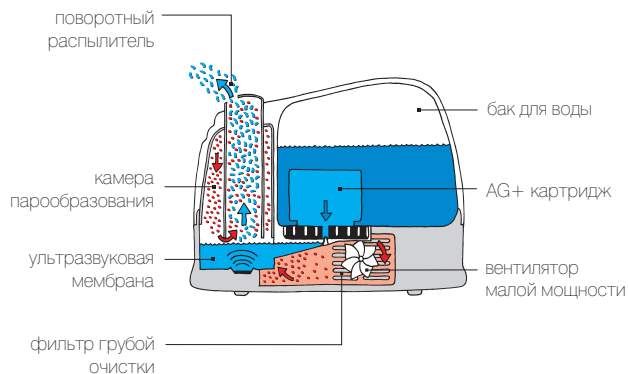

Как это работает?

Вода под воздействием ультразвука расщепляется на мельчайшие брызги. Микроскопические капли образуют своеобразное облако пара, вентилятор малой мощности прогоняет наружный воздух, подавая пар в помещение. Образно выражаясь, ультразвуковой увлажнитель генерирует туман в домашних условиях. Сменный AG+ картридж умягчает и обеззараживает воду, а уникальное антибактериальное покрытие бака BACTERIA FREE предотвращает цветение воды. Boneco U7136 оснащен электронным гигростатом, позволяющим поддерживать заданный уровень влажности в автоматическом режиме. Индикация текущего и заданного уровня влажности и электронное управление делают общение с увлажнителем простым и необременительным.

Увлажнитель Bonenco U7131 – отличное приобретение для практичных и разумных. Он создан для тех, кто заботится о здоровье своих близких и предпочитает настоящее швейцарское качество, безупречную надежность и элегантный дизайн. Выбирая Bonenco U7131, Вы приобретете благоприятный микроклимат в доме, а значит здоровье и радость жизни для себя и своей семьи.





- механическое управление
- встроенный гигростат
- регулятор интенсивности увлажнения
- AG+ картридж с частицами серебра
- сменный наполнитель для картриджа
- долговечная «золотая» мембрана (покрытие titaniumnitrite)
- вместительный бак для воды
- антибактериальное покрытие бака - BACTERIA FREE
- индикатор низкого уровня воды
- высококачественные компоненты и материалы
- простое обслуживание и уход
- бесшумная работа

Характеристики	Вонесо U7131
Площадь / Объем помещения, м ² /м ³	60/150
Резервуар для воды, л	5
Расход воды, г/час	400
Мощность, Вт	40
Габариты, мм	400x185x290
Масса, кг	4,0
Уровень шума, дБА	< 25



Съемный бак для воды с антибактериальным покрытием BACTERIA FREE.



AG+ картридж для очистки воды с частицами серебра



Долговечная «золотая» мембрана – покрытие titaniumnitrite

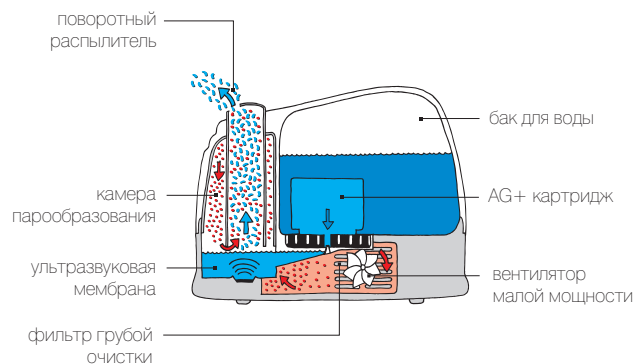

Как это работает?

Вода под воздействием ультразвука расщепляется на мельчайшие брызги. Микроскопические капли образуют своеобразное облако пара, вентилятор малой мощности прогоняет наружный воздух, подавая пар в помещение. Образно выражаясь, ультразвуковой увлажнитель генерирует туман в домашних условиях. Сменный AG+ картридж умягчает и обеззараживает воду, а уникальное антибактериальное покрытие бака BACTERIA FREE предотвращает цветение воды. Вонесо U7131 оснащен гигростатом, позволяющим поддерживать заданный уровень влажности в помещении, и простой механической системой управления.

ультразвуковой увлажнитель
Air-O-Swiss **U7146**

Air-O-Swiss **U7146**

Ультрамодный увлажнитель воздуха U7146 разработан специально для динамичных и позитивных людей, которые любят активный отдых, увлекаются путешествиями и привыкли следить за своим здоровьем всегда и везде. Увлажнитель Air-O-Swiss U7146 в нестандартном ярком и необычайно компактном исполнении создаст благоприятный микроклимат в гостиничном номере или на Вашем рабочем столе в офисе! Очень легкий и компактный он не займет много места и не потребует особого ухода, включите его в розетку по прилету или поставьте на рабочем столе и в считанные мгновения воздух вокруг Вас насытится живительной влагой. Ощущение свежести альпийских лугов и кристальной чистоты воздуха будет сопровождать вас, где бы Вы ни находились.



AIR-O-SWISS

281W2-0-A1A





- механическое управление
- яркие модные цвета корпуса
- в качестве емкости для воды используется бутылка объемом 500 мл
- уникальная мембрана «glass-plate», повышающая производительность прибора на 20%
- автоматическое отключение при низком уровне воды
- светодиодный индикатор работы прибора
- подсветка пара
- бесшумная работа
- низкое потребление электроэнергии
- переходники для разных стандартов электросети + travel bag
- компактные размеры



Характеристики	Air-O-Swiss U7146
Площадь / Объем помещения, м ² /м ³	20/50
Резервуар для воды, л	0,5 (бутылка с водой)
Расход воды, г/час	100
Мощность, Вт	15
Габариты, мм	110x65x80
Масса, кг	0,3
Уровень шума, дБА	<25



Переходники для разных стандартов электросети + travel bag



Регулятор интенсивности испарения, складные ножки



Мембрана «glass-plate», светодиодный индикатор работы прибора

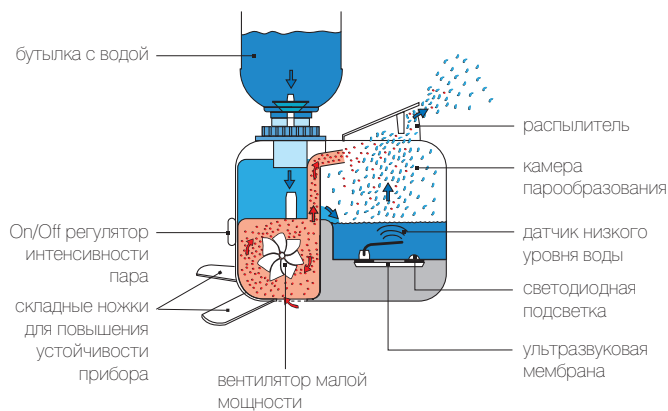

Как это работает?

Вода под воздействием ультразвука расщепляется на мельчайшие брызги. Микроскопические капли образуют своеобразное облако пара, а вентилятор малой мощности подает пар в помещение. Модель Air-O-Swiss U7146 уникальна тем, что в качестве емкости для воды выступает стандартная пластиковая бутылка объемом не более 500 мл. Для устойчивости прибора предусмотрены специальные складные ножки, которые обеспечивают хорошую устойчивость и безопасность при эксплуатации. Air-O-Swiss U7146 - портативный увлажнитель воздуха - выпускается в 5 оригинальных цветах: ярко-зеленый, фиолетовый, черный, белый и красный. Для еще большего удобства в комплекте с каждым увлажнителем идет стильная travel bag и переходники для различных стандартов розеток.

мойка воздуха
Air-O-Swiss 2055D

Air-O-Swiss 2055D

Создать атмосферу горного курорта в городской квартире стало возможно благодаря революционным разработкам, воплощенным в новой мойке воздуха Air-O-Swiss 2055D! Этот поистине уникальный прибор всесторонне заботится о микроклимате помещения, непрерывно увлажняет, очищает и ароматизирует воздух, возвращая ему природную свежесть и мягкость. Использование современных цифровых технологий превращает Air-O-Swiss 2055D в интеллектуальный климатический центр, способный самостоятельно контролировать и корректировать параметры микроклимата в соответствии с желанием владельца.



ХИТ ПРОДАЖ



- увлажнение + очистка воздуха
- уникальная технология естественного промывания воздуха
- отсутствие сменных фильтров и расходных материалов
- электронное управление
- встроенный электронный гигростат
- автоматическое поддержание заданной влажности
- функция предварительной ионизации воздуха
- новейшее поколение увлажняющих дисков – «технология соты»
- ионизирующий серебряный стержень ISS
- индикатор чистки прибора
- индикатор замены ISS
- автоматическое отключение при недостаточном уровне воды
- возможность ароматизации воздуха
- ночной режим работы прибора
- большой прозрачный бак для воды
- система поддержания уровня воды в поддоне

Характеристики	Air-O-Swiss 2055D
Площадь / Объем помещения, м ² /м ³	50/150
Резервуар для воды, л	7
Расход воды, г/час	от 300
Мощность, Вт	20*
Габариты, мм	360x360x360
Масса, кг	5,9
Уровень шума, дБА	< 25*



Набор увлажняющих дисков и аромакапсула



«Технология соты» - новое поколение увлажняющих дисков

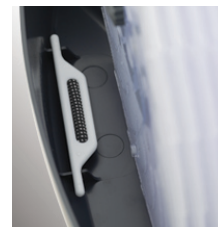

Ионизирующий серебряный стержень ISS для поддержания чистоты воды

* На первой ступени мощности

— вентилятор

— предварительная ионизация

увлажненный, очищенный и ароматизированный воздух

увлажненный, очищенный и ароматизированный воздух

— ионизирующий серебряный стержень ISS

— поддон для воды

увлажняющие диски

аромакапсула

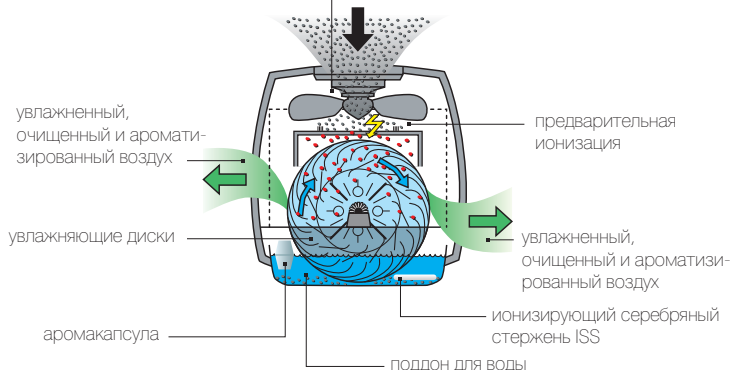

Как это работает?

Увлажнение и очистка воздуха в приборе Air-O-Swiss 2055D осуществляется без использования сменных фильтров. Их роль выполняет уникальная запатентованная система пластиковых дисков с «сотовой» адсорбирующей поверхностью. Вращаясь как мельница, они непрерывно омываются водой из поддона. Проходя между дисками, сухой воздух насыщается влагой и очищается от пыли. Благодаря устройству предварительной ионизации частицы пыли активнее притягиваются к поверхности дисков и затем смываются водой в поддон. Обеззараживание воды в поддоне осуществляется с помощью уникальной антибактериальной системы ISS (ионизирующий серебряный стержень). Серебро убивает около 650 различных видов бактерий. А специальный контейнер для ароматических масел позволит наполнить комнату вашим любимым ароматом. С помощью электронного гигростата прибор самостоятельно поддерживает заданный уровень влажности.

Мойки воздуха Air-O-Swiss – результат эволюции мировых технологий, направленных на совершенствование микроклимата жилых помещений. Уникальные решения управления домашним климатом, при всей сложности исполнения, удивительно просты в эксплуатации. Использование современных цифровых технологий превратили Air-O-Swiss серий 2055DR Royal Black в интеллектуальный климатический центр для всей семьи, способный самостоятельно исправлять и контролировать параметры чистоты и влажности воздуха. Насколько эффективно работает прибор, покажет LED-дисплей, отображающий всю работу прибора.

Роскошная лицевая панель мойки воздуха, представленная матовой, лаковой поверхностью – потрясающее достижение дизайнерской мысли.

мойка воздуха Air-O-Swiss 2055DR





- электронное управление
- увлажнение + очистка воздуха
- уникальная технология естественного промывания воздуха
- функция предварительной ионизации воздуха
- новейшее поколение увлажняющих дисков – «технология соты»
- встроенный электронный гигростат
- автоматическое поддержание заданной влажности
- ионизирующий серебряный стержень ISS
- не требует сменных фильтров и расходных материалов
- большой прозрачный бак для воды
- система поддержания уровня воды в поддоне
- индикатор чистки прибора
- возможность ароматизации воздуха
- высококачественные компоненты и материалы
- бесшумная работа

Характеристики	Air-O-Swiss 2055DR Royal Black
Площадь / Объем помещения, м ² /м ³	50/150
Резервуар для воды, л	7
Расход воды, г/час	от 300
Мощность, Вт	20*
Габариты, мм	360x360x360
Масса, кг	5,9
Уровень шума, дБА	< 25*



Набор увлажняющих дисков и аромакапсула

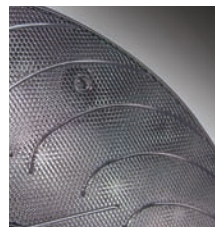

«Технология соты» - новое поколение увлажняющих дисков

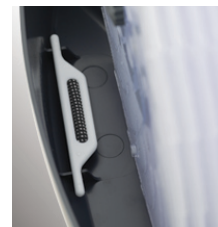

Ионизирующий серебряный стержень ISS для поддержания чистоты воды

* На первой ступени мощности

— вентилятор

— предварительная ионизация

увлажненный, очищенный и ароматизированный воздух

увлажненный, очищенный и ароматизированный воздух

— ионизирующий серебряный стержень ISS

увлажняющие диски

аромакапсула

— поддон для воды

Как это работает?

Увлажнение и очистка в мойках воздуха Air-O-Swiss 2055D/DR осуществляется без использования сменных фильтров. Их роль выполняет уникальная запатентованная система пластиковых дисков с адсорбирующей поверхностью. Вращаясь как мельница, они непрерывно омываются водой в поддоне. Проходя между дисками, сухой воздух насыщается влагой и очищается от пыли, шерсти домашних животных и пыльцы. Прибор оснащен функцией предварительной ионизации, благодаря которой содержащиеся в воздухе частицы получают отрицательный заряд и активнее притягиваются к положительно заряженной поверхности моющих дисков. Отдельно стоит отметить экологически чистую технологию обеззараживания воды в поддоне с помощью антибактериальной системы ISS (серебряный стержень).

Air-O-Swiss W2055A

Отличное приобретение для жителя современного мегаполиса. Прибор создает уникальную возможность каждый день дышать естественно увлажненным, как будто промытым летним дождем, чистым воздухом. Это существенным образом улучшает качество жизни в городской квартире. Новейшая технология увлажнения и очистки заимствована у самой природы и дополнена ароматизацией воздуха. Air-O-Swiss W2055A - новые технологии комфорта из Швейцарии для прекрасного самочувствия, здоровья и молодости.

мойка воздуха
Air-O-Swiss **W2055A**





- увлажнение + очистка воздуха
- уникальная технология естественного промывания воздуха
- функция предварительной ионизации воздуха
- новейшее поколение увлажняющих дисков – «технология соты»
- не требует сменных фильтров и расходных материалов
- ионизирующий серебряный стержень ISS
- две ступени мощности при очень тихой работе
- большой прозрачный бак для воды
- система поддержания уровня воды в поддоне
- возможность ароматизации воздуха
- высококачественные компоненты и материалы
- бесшумная работа

Характеристики	Air-O-Swiss W2055A
Площадь / Объем помещения, м ² /м ³	50/150
Резервуар для воды, л	7
Расход воды, г/час	от 300
Мощность, Вт	20*
Габариты, мм	360x360x360
Масса, кг	5,9
Уровень шума, дБА	< 25*

* На первой ступени мощности



Набор увлажняющих дисков и аромакапсула

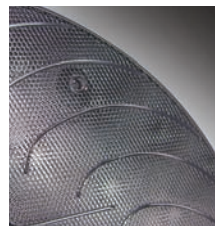

«Технология соты» - новое поколение увлажняющих дисков

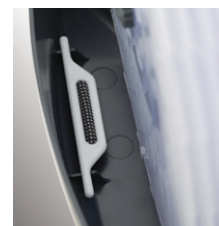

Ионизирующий серебряный стержень ISS для поддержания чистоты воды

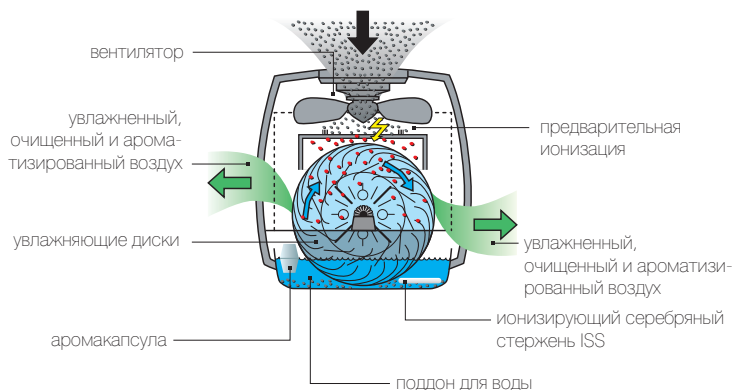

Как это работает?

Увлажнение и очистка воздуха в приборе Air-O-Swiss W2055A осуществляется без использования сменных фильтров. Их роль выполняет уникальная запатентованная система пластиковых дисков с адсорбирующей поверхностью. Вращаясь как мельница, они непрерывно омываются водой в поддоне. Проходя между дисками, сухой воздух насыщается влагой и очищается от пыли. Благодаря устройству предварительной ионизации частицы пыли активнее притягиваются к поверхности дисков и затем смываются водой в поддон. Обеззараживание воды в поддоне осуществляется с помощью уникальной антибактериальной системы ISS (ионизирующий серебряный стержень). Серебро убивает около 650 различных видов бактерий. А специальная капсула для ароматических масел позволит наполнить комнату приятным ароматом.

Вонесо 1355N

Мойка воздуха Вонесо 1355N перенесет Вас из современной городской квартиры в атмосферу свежести альпийских лугов.

Благодаря использованию новейших технологий, разработанных швейцарскими учеными, Вонесо 1355N легко и естественно создает благоприятный микроклимат в доме, промывает и увлажняет воздух подобно летнему дождю, придает ему естественную свежесть и мягкость. При этом ее обслуживание не требует никаких усилий и времени.

мойка воздуха
Вонесо **1355N**





- увлажнение + очистка воздуха
- уникальная технология естественного промывания воздуха
- увлажняющие диски с адсорбирующей поверхностью
- не требует сменных фильтров и расходных материалов
- ионизирующий серебряный стержень ISS
- две ступени мощности при очень тихой работе
- ночной режим работы
- большой прозрачный бак для воды
- система поддержания уровня воды в поддоне
- высококачественные компоненты и материалы
- простое обслуживание и уход
- бесшумная работа

Характеристики	Boneco 1355N
Площадь / Объем помещения, м ² /м ³	50/125
Резервуар для воды, л	7
Расход воды, г/час	от 300
Мощность, Вт	20*
Габариты, мм	380x320x425
Масса, кг	5,9
Уровень шума, дБА	< 25*

* На первой ступени мощности



Большой прозрачный бак для воды

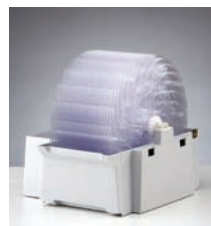

Набор увлажняющих дисков



Ионизирующий серебряный стержень ISS для поддержания чистоты воды

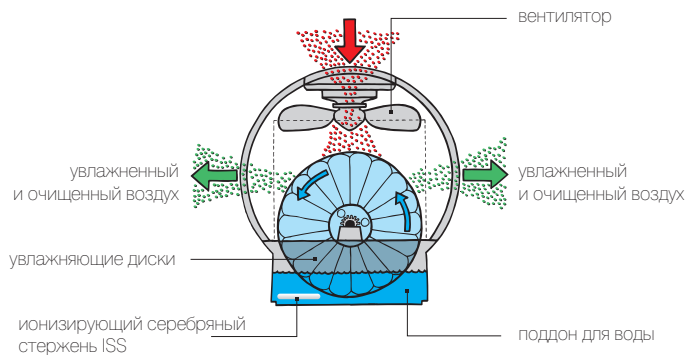

Как это работает?

Увлажнение и очистка воздуха в приборе Boneco 1355N осуществляется без использования сменных фильтров. Их роль выполняет уникальная запатентованная система пластиковых дисков с адсорбирующей поверхностью. Вращаясь как мельница, они непрерывно омываются водой в поддоне. Проходя между дисками, сухой воздух насыщается недостающей влагой, что обеспечивает поддержание естественного уровня влажности в помещении. Частицы пыли и другие нежелательные примеси оседают на поверхности дисков и затем смываются водой в поддон. Обеззараживание воды в поддоне осуществляется с помощью уникальной антибактериальной системы ISS (ионизирующий серебряный стержень). Ионы серебра наиболее эффективно борются с бактериями различного происхождения.

традиционный увлажнитель воздуха
Air-O-Swiss E2441A

Air-O-Swiss E2441A

Одной из самых ярких разработок швейцарских специалистов, несомненно, является традиционный увлажнитель воздуха Air-O-Swiss E2441A. Престижнейшая международная премия в области дизайна REDDOT DESIGN AWARD тому наиболее яркое подтверждение.

Профессиональное увлажнение воздуха должно быть видимым, ощутимым и в то же время бесшумным и Air-O-Swiss E2441A в полной мере подтверждает это утверждение. Прибор эффективно увлажняет воздух и работает с минимальным уровнем шума, поэтому его рекомендуют устанавливать в спальне и детской комнате.

Благодаря высокому качеству используемых материалов и тщательной проработке мельчайших деталей Air-O-Swiss E2441A обеспечивает не только мягкое увлажнение, но и 100% очистку воздуха от бытовой пыли и взвешенных частиц.



reddot design award
winner 2008





- принцип саморегулирующегося увлажнения
- две ступени мощности
- антибактериальный увлажняющий фильтр-матт
- ионизирующий серебряный стержень (ISS)
- автоматическое отключение при низком уровне воды
- возможность ароматизации воздуха
- механическое управление
- ночной режим работы
- индикатор режима работы
- индикатор уровня воды
- уникальный дизайн
- низкое потребление электроэнергии
- высококачественные компоненты и материалы
- простое обслуживание и уход
- бесшумная работа

Характеристики	Air-O-Swiss E2441 A
Площадь / Объем помещения, м ² /м ³	40/120
Резервуар для воды, л	3,8
Расход воды, г/час	от 220
Мощность, Вт	20*
Габариты, мм	320x320x400
Масса, кг	3,8
Уровень шума, дБА	<25*

* На первой ступени мощности



Воду можно заливать не разбирая прибор



Механическое управление и индикатор режима работы



Увлажняющий фильтр-матт, серебряный стержень (ISS) и арома-капсула

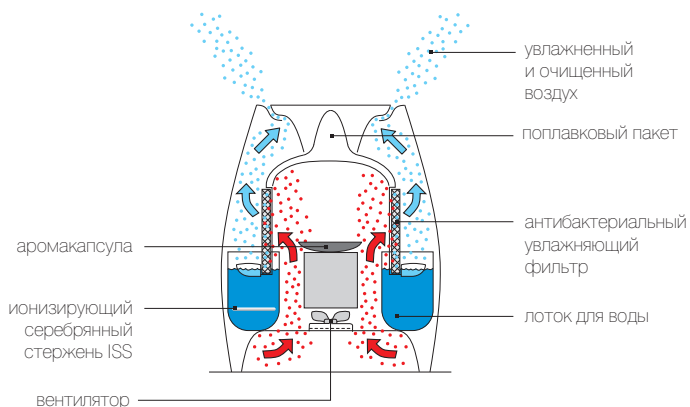

Как это работает?

Увлажнитель Air-O-Swiss E2441A работает по принципу естественного холодного испарения. При заполнении прибора водой поплачковый выключатель поднимается вместе с уровнем жидкости и закрывает приемную горловину. Благодаря такому простому и вместе с тем эффективному решению воду можно заливать в увлажнитель при помощи обычного кувшина или лейки. Когда уровень воды опустится до минимальной отметки, увлажнитель автоматически отключается.

Главный элемент прибора - антибактериальный увлажняющий фильтр-матт. Благодаря особой структуре фильтр-матт насыщается влагой и передает ее сухому воздуху, который нагнетается в прибор встроенным вентилятором. Высокое качество используемых материалов и тщательная проработка мельчайших деталей Air-O-Swiss E2441A обеспечивает не только мягкое увлажнение, но и очистку воздуха от бытовой пыли и взвешенных частиц. Для поклонников SPA-процедур в увлажнителе предусмотрена специальная арома-капсула.

Климатический комплекс Air-O-Swiss 2071 - идеальный прибор для вашего дома. Профессиональная очистка, увлажнение и ароматизация воздуха в едином уникальном приборе! Air-O-Swiss 2071 - отличное приобретение для тех, кто не привык довольствоваться малым, предпочитая последние технологические разработки, богатую функциональность, строгий дизайн и настоящее европейское качество. Air-O-Swiss 2071 - горный воздух швейцарских Альп и гарантия здорового микроклимата в вашей квартире в течение всего года!



1 ПРОФЕССИОНАЛЬНАЯ ОЧИСТКА

2 МЯГКОЕ УВЛАЖНЕНИЕ

3 УСТРАНЕНИЕ НЕПРИЯТНЫХ ЗАПАХОВ

4 АРОМАТИЗАЦИЯ ВОЗДУХА





- сочетание функций профессиональной очистки и увлажнения воздуха
- три малощумные ступени мощности
- высокоэффективная циркуляция воздуха
- два фильтра класса HEPA
- угольный фильтр
- антибактериальный увлажняющий фильтр
- уникальная система ароматизации
- индикатор включения/выключения прибора
- два вместительных съёмных бака для воды
- удобные ручки для переноса прибора
- низкое потребление электроэнергии
- высококачественные компоненты и материалы
- регулируемая длина кабеля

Характеристики	Air-O-Swiss 2071
Площадь / Объем помещения, м ² /м ³	50/150
Резервуар для воды, л	8,4
Расход воды, г/час	от 300
Мощность, Вт	20*
Габариты, мм	550x600x330
Масса, кг	9,3
Уровень шума, дБА	< 31*

* На первой ступени мощности



Специальная капсула для ароматизатора

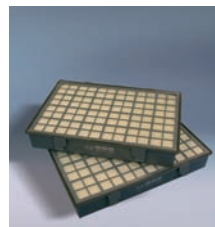

Два фильтра класса HEPA



Две съёмные прозрачные емкости для воды

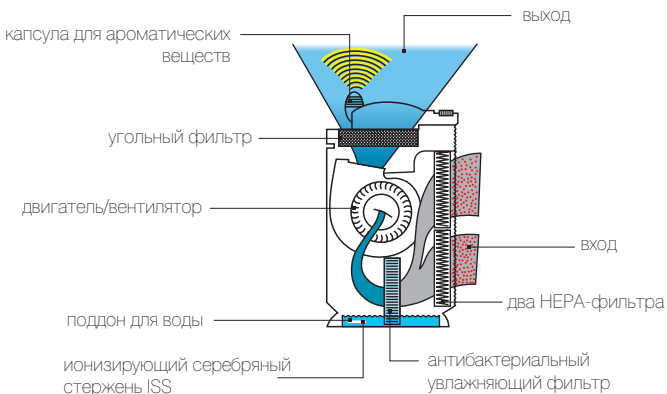

Как это работает?

В основе работы климатического комплекса лежит многоступенчатая система фильтров. Попадая в прибор, воздух подается на противоаллергенные HEPA-фильтры, которые эффективно задерживают домашнюю пыль, цветочную пыльцу, шерсть домашних животных, пылевых клещей и другие микрочастицы. Затем воздух проходит через увлажняющий фильтр с антибактериальной пропиткой, здесь воздух обогащается парами влаги. Уже очищенный и увлажненный воздух подается на угольный фильтр, который поглощает табачный дым и неприятные запахи. Благоприятный микроклимат в помещении обеспечит функция ароматизации. Для этой цели в Air-O-Swiss 2071 предусмотрена специальная капсула для ароматических веществ. Климатический комплекс имеет три режима работы, в т.ч. и ночной – «ультратихий» режим работы.

Этот прибор – для людей, которые не хотят мириться с экологией мегаполиса, предпочитая дышать чистым и полезным для здоровья воздухом, а также идеален для тех, кто страдает аллергическими реакциями и хроническими заболеваниями дыхательных путей. Благодаря инновационной системе фильтров Вонесо P2261 по плечу самые сложные задачи, связанные с очисткой воздуха от вредных примесей и пыли. Высокую эффективность и функциональность прибора дополняют современный техно-дизайн, продуманное управление и традиционное европейское качество. Вонесо P2261 – незаменим как дома, так и в офисе.

очиститель воздуха
Вонесо P2261





- профессиональная очистка воздуха
- три малошумные ступени мощности
- 8-часовой таймер работы
- фильтр грубой очистки
- фильтр класса HEPA
- угольный фильтр
- уникальная система ионизации
- низкое потребление электроэнергии
- пульт дистанционного управления
- низкий уровень шума
- высококачественные компоненты и материалы
- современный техно-дизайн

Характеристики	Вонесо P2261
Площадь / Объем помещения, м ² /м ³	60/150
Циркуляция воздуха, м ³ /час	130
Мощность, Вт	42*
Напряжение сети, В/Гц	220-230 / ~ 50
Уровень шума, дБА	25*
Габариты, мм	380x160x465

* На первой ступени мощности



Сенсорная панель управления

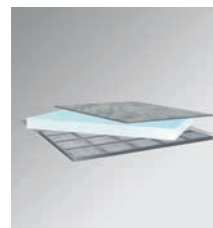

- Угольный фильтр
- HEPA-фильтр
- Фильтр грубой очистки



Пульт дистанционного управления

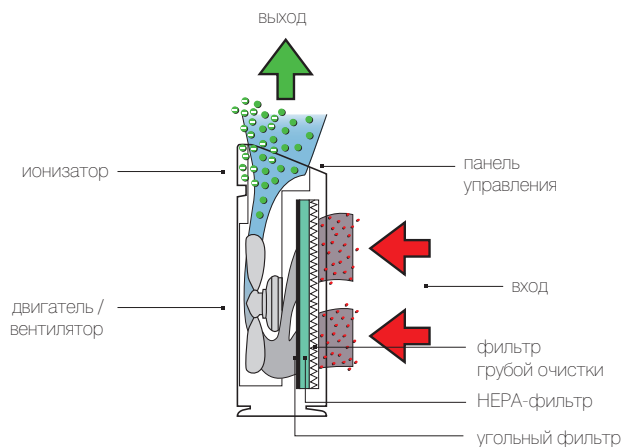

Как это работает?

Сердце Вонесо P2261 - уникальная система фильтрующих элементов. После предварительной очистки воздух подается на противоаллергенный HEPA-фильтр. Его задача: противостоять бытовой пыли, пыльце, шерсти домашних животных, пылевым клещам и другим микрочастицам. HEPA-фильтр способен задерживать до 99,95% вредных частиц размером в триста раз меньше толщины человеческого волоса. Очищенный от примесей воздух поступает на угольный фильтр, который удаляет газообразные вещества, включая табачный дым и неприятные запахи. Важная функция Вонесо P2261 – ионизация воздуха. Отрицательно заряженные ионы способствуют улучшению самочувствия и повышению работоспособности, способствуют профилактике многих заболеваний. Ценители комфорта по достоинству оценят удобство управления и простоту эксплуатации Вонесо P2261: он оснащен пультом ДУ, программируемым таймером и имеет три режима мощности.

Артикул	Наименование	AOS U650	AOS U600	Boneco U7135	Boneco U7136	Boneco U7131	AOS U7146
2561	Нера filter (фильтр HEPA) /комплект 2 шт./						
2562	Active carbon filter (фильтр Угольный)						
2541	Filter matt (губка увлажняющая) /комплект 2 шт./						
A7018	Evaporator wick (губка увлажняющая)						
7017	Ionic Silver Stick (ионизирующий серебряный стержень)	•	•	•	•	•	
7531	AG+ картридж (фильтр для воды с ионами серебра)	•	•	•	•	•	
7533	Наполнитель для картриджа /комплект 3 шт./	•	•	•	•	•	
A7417	Calc OFF (очиститель накипи)	•	•	•	•	•	•
A7056	Прибор контроля влажности						
A7254	Гигрометр/термометр (электр.)	•	•	•	•	•	•
7057	Гигрометр Вонесо (механ.)	•	•	•	•	•	•
A7014	Нера filter (фильтр HEPA)						
A7015	Carbon filter (фильтр угольный)						

- - рекомендуемый аксессуар,
- - дополнительная опция

2561 HEPA filter (фильтр HEPA) / комплект 2шт./

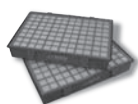

Фильтры типа HEPA применяются не только в быту, но и в медицинских учреждениях и лабораториях - там, где предъявляются повышенные требования к чистоте воздуха. Фильтры HEPA улавливают 99,95% аллергенов и загрязнителей размером свыше 0,001 микрон. Требуют замены по мере загрязнения (примерно один раз в год).

2562 Active carbon filter (угольный фильтр)

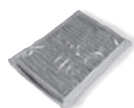

Основу фильтра составляет активированный уголь. Фильтр устраняет табачный дым, улавливает вредные газы (угарный газ, а также формальдегиды) и очищает воздух от прочих неприятных запахов и химических соединений. Угольный фильтр необходимо регулярно менять, примерно раз в 3-6 месяцев (в зависимости от загрязнения).

2541 Filter matt (губка увлажняющая) /комплект 2шт./

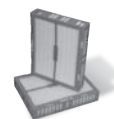

Увлажняющий фильтр не только эффективно увлажняет воздух, но и фильтрует его от крупных частиц (таких как пыль, волосы и т. п.). Антибактериальная пропитка препятствует размножению микробов в самом фильтре. Фильтр следует регулярно менять по мере загрязнения, примерно раз в 3-4 месяца.

A7417 Calc OFF очиститель накипи / комплект 3 шт./



Чистящее средство для удаления известковых отложений для увлажнителей воздуха Вонесо Air-O-Swiss, а также других марок бытовых увлажнителей. Позволяет легко и быстро удалить известковые отложения и накипь с внутренних деталей увлажнителя. Продлевает срок службы прибора. Calc OFF подходит для всех типов увлажнителей воздуха.

7531 AG+ картридж (фильтр для очистки воды с ионами серебра)



Сменный AG+ картридж используется в ультразвуковых увлажнителях для очистки и смягчения воды. Значительное продление срока службы картриджа достигается благодаря его объему, содержащему в 2 раза больше наполнителя (ионообменной смолы). Срок службы картриджа зависит от жесткости воды и составляет в среднем 3-4 месяца. Для снижения эксплуатационных расходов предусмотрена возможность замены наполнителя, а не всего картриджа.

7533 Наполнитель для картриджа / комплект 3 шт./



Вонесо 7533 - гранулят (наполнитель) для фильтра-картриджа Вонесо 7531. Наполнитель представляет собой ионообменную смолу, состоящую из маленьких (меньше миллиметра в диаметре) шариков, изготовленных из специальных полимерных материалов, именуемых для простоты «смолой». Шарики смолы способны улавливать из воды ионы различных веществ и «впитывать» их в себя. В результате такого обмена ионами вода очищается от солей и других примесей. 3 пакетика гранулята (по 110 г).

						
						•
						•
						•
				•		
•	•	•	•	•		•
•	•	•	•	•		•
•	•	•	•	•		•
					•	
					•	

A701B

Filter matt (губка увлажняющая)

Увлажняющая губка выполняет две основные функции:
 - эффективное увлажнение воздуха;
 - фильтрация воздуха от крупных загрязняющих веществ (пылевые частички, волосы, шерстинки и т.д.).
 Антибактериальная пропитка препятствует размножению микробов в самом фильтре. Срок эксплуатации увлажняющей трубки Filter matt зависит от степени загрязнения и составляет в среднем 3-4 месяца.

A706B

Прибор контроля влажности / гигростат/

Программируемый прибор контроля влажности. Позволяет поддерживать заданный уровень влажности в помещении, регулируя работу увлажнителя воздуха (автоматически включая и отключая его по мере необходимости). Прибор способен работать в непрерывном режиме. ЖК-дисплей отображает все основные параметры процесса. Номинальная влажность воздуха может быть задана в диапазоне от 10 до 90 %. Максимальная коммутируемая нагрузка 3680 Вт (16А).

7057

Гигрометр механический

Гигрометр 7057 представляет собой механический прибор, измеряющий уровень относительной влажности воздуха в помещении. Шкала прибора рассчитана на широкий диапазон влажности – от 20 до 100 %. Для удобства эксплуатации рекомендуемый для человека уровень влажности (45-60 %) выделен цветом.

A7264

Гигрометр / термометр электронный

Прибор, используется для измерения влажности и температуры. Гигрометр измеряет текущую относительную влажность воздуха и температуру в помещении.
 Особенности:
 -индикация температуры и влажности
 -высокая точность измерений до 0,1°C/ до 0,1°F
 -выбор шкалы °C/ °F 0°C – 50°C, 70 °F – 120 °F
 -функция памяти min/max температуры и влажности

7017

Ionic Silver Stick (ионизирующий серебряный стержень)

Стержень состоит из антисептических волокон с молекулами серебра. При контакте стержня с водой быстро достигается необходимая концентрация ионов серебра, которые заполняют весь объем сосуда. В результате происходит эффективное обеззараживание воды и гибель вирусов, бактерий и прочих болезнетворных микроорганизмов (всего более 650 видов). Конструкция стержня обеспечивает высокую концентрацию ионов в течение всего срока службы.

A7014 / A701B

HEPA-фильтр и угольный фильтр

Оригинальная система фильтров состоит из HEPA-фильтра и угольного фильтра.
 Фильтр типа HEPA эффективно очищает воздух от пылицы, пыли, шерсти и прочих аллергенов.
 Угольный фильтр удаляет вредные газообразные вещества, табачный дым, неприятные запахи и другие химические соединения.



Болеют дети?



В организме ребенка первого года жизни воды на 15% больше, чем в организме взрослого. Научно доказано, что сухой воздух и потеря влаги вредны для малыша и могут привести к ослаблению иммунитета, развитию аллергии и дисбактериозу. Наряду с этим страдают и более взрослые детки, ведь сухой воздух высушивает наш главный барьер на пути микробов – слизистые оболочки. Частые простуды и ОРВИ, быстрая утомляемость и головные боли так же могут быть следствием низкого уровня влажности.

Риск этих нежелательных последствий особенно велик в отопительный сезон. Для сравнения – в пустыне «Сахара» уровень влажности не опускается ниже 25%, а в обычной московской квартире зимой эти показатели колеблются от 20 до 25%!

Любой педиатр скажет, что уровень влажности в детской комнате не должен опускаться ниже 50%, а лучшим помощником в этом станут современные, надежные и высокоэффективные увлажнители воздуха Boneco Air-O-Swiss.



Стареет кожа?



Необходимость использования увлажнителя воздуха очевидна для желающих предотвратить появление морщин и продлить молодость своей кожи. Косметические средства борются со следствием, а не с причиной.

Кожа сохнет, лишаясь прежней упругости и красоты, из-за пониженной влажности воздуха в помещении. За сутки она может терять от 0,5 до 1 литра влаги, что не лучшим образом сказывается на ее состоянии. Вашей коже нуж-

ны не только косметические кремы, но и, прежде всего, комфортная среда. Если уровень относительной влажности соответствует норме (40-60%), потери влаги кожей значительно снижаются. Вам помогут увлажнители воздуха Boneco Air-O-Swiss: они отрегулируют уровень влажности в Вашем доме, создавая атмосферу здоровья, красоты и комфорта.



Гибнут цветы?



Понижая зелень и увядающие цветы, «листопад» в неполаженное время – это первые признаки того, что в квартире низкое содержание влаги. Если, несмотря на правильный уход, регулярный полив и опрыскивание, Ваши цветы желтеют и засыхают – нужно задуматься о покупке увлажнителя воздуха.

Зимой, когда горячие батареи высушивают воздух, влажность в квартире падает до 20%. Это суше, чем в пустыне «Сахара», там – 25%! Неудиви-

тельно, что растения страдают, ведь большинству из них необходимо содержание влаги на уровне 60 – 90%.

Увлажнители воздуха Boneco Air-O-Swiss – предназначены для того, чтобы создать оптимальные условия жизни комнатным растениям, вернуть красоту и пышное цветение зимнему саду или оранжерее, подарить радость и эстетическое удовольствие всей семье.



Сохнет мебель и паркет?







Не секрет, что древесина, как и любой другой пористый материал, крайне восприимчива к уровню влажности. Именно поэтому на «домашнюю засуху» она реагирует быстро, а последствия не исправимы.

Резкие сезонные колебания влажности крайне негативно отражаются на всех деревянных предметах интерьера. Мебель из натурального дерева начинает рассыхаться, а паркет – скрипеть и трескаться. Не стоит так же забывать, что для сохранности антиквариата и дорогих музы-

кальных инструментов так же необходимо строгое соблюдение режима влажности. В противном случае хрупкая структура старинных предметов может быстро разрушиться, а бесподобное звучание музыкальных инструментов непоправимо испортится. Сохранить величие деревянных предметов интерьера и драгоценные старинные вещи Вам помогут ультрасовременные увлажнители Boneco Air-O-Swiss.

Выбрать подходящую модель Вам поможет краткий справочник:

Место установки	Основные требования	Климатический прибор	Модели
<p>детские комнаты</p> 	<ul style="list-style-type: none"> • Безопасность • Гигиеничность • Низкий уровень шума • Естественный уровень влажности • Полная очистка воздуха • Удаление неприятных запахов • Ароматерапия 	Мойка воздуха	Boneco 1355N AOS W2055A AOS 2055D AOS 2055DR
<p>квартира и помещения с паркетом офисы</p> 	<ul style="list-style-type: none"> • Безопасность • Низкий уровень шума • Естественный уровень влажности • Поддержание уровня относительной влажности не ниже 40% • Отсутствие горячего пара 	Традиционный увлажнитель	AOS E2441A
<p>медицинские учреждения оздоровительные центры фитнес-клубы салоны красоты</p> 	<ul style="list-style-type: none"> • Безопасность • Низкий уровень шума • Гигиеничность 	Ультразвуковой увлажнитель	Boneco U7131 Boneco U7136 Boneco U7135 AOS U600 AOS U650
<p>зимние сады оранжереи теплицы</p> 	<ul style="list-style-type: none"> • Возможность превышения естественного уровня влажности 	Мойка воздуха	Boneco 1355N AOS W2055A AOS 2055D AOS 2055DR
		Климатический комплекс	AOS 2071
		Ультразвуковой увлажнитель	Boneco U7131 Boneco U7136 Boneco U7135 AOS U600 AOS U650

Зависимость влажности от температуры в помещении

С началом отопительного сезона влажность воздуха в наших квартирах резко падает, т.к. холодный воздух плохо удерживает влагу, проветривание не может решить эту проблему. Попадая в помещение, наружный воздух согревается, и его относительная влажность уменьшается, как показано в таблице. Поэтому, для достижения комфортного уровня влажности воздуха в зимний период, необходимо дополнительное увлажнение.

Измерения проводились 7 дней в январе (по данным метеорологической службы).

Температура воздуха				
	4 °C	1 °C	-2 °C	-7 °C
Снаружи	4 °C	1 °C	-2 °C	-7 °C
Внутри	22 °C	22 °C	21 °C	22 °C

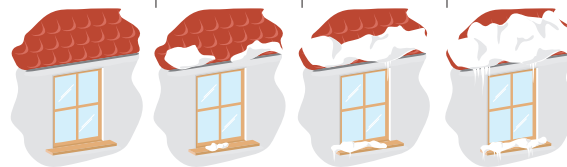

Относительная влажность воздуха				
	78%	82%	71%	68%
Снаружи	78%	82%	71%	68%
Внутри	38%	33%	28%	20%

Размер вредных частиц, содержащихся в воздухе

Категория	Невидимые		Видимые под электронным микроскопом		Видимые под оптическим микроскопом		Видимые невооруженным глазом	
	0,0001	0,001	0,01	0,1	1	10	100	1000
Вредные частицы биологического происхождения:		Вирусы		Пылевые клещи Бактерии		Спores Пыльца		
Другие вредные частицы:			Табачный дым	Саж	Атмосферная пыль	Дым	Ковровая пыль	Пыль
Вредные дымы и газы:	Формальдегиды Озон							
Очищающая способность фильтров:	Угольный фильтр		Высокоэффективный воздушный фильтр (HEPA)			Мойка воздуха		

1 мкм = 0,001 мм

Влияние загрязненного воздуха на организм

В воздухе, которым мы дышим, содержится много вредных веществ: ковра́вая пыль, табачный дым, пыльца, шерсть животных, пылевой клещ и др. Эти вещества вызывают аллергию и заболевания дыхательной системы.

Последствия:

- Головная боль
- Головокружение
- Раздражение носовой полости
- Тошнота
- Заболевания дыхательных путей
- Аллергия
- Астма
- Легочные заболевания
- Раздражение кожи

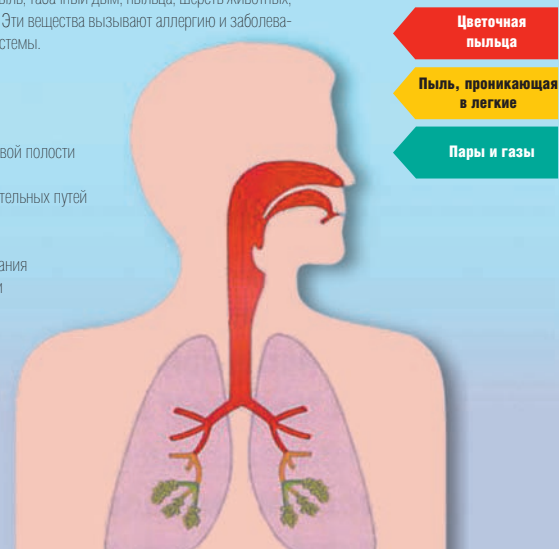

Оптимальный уровень влажности для помещений

Медики рекомендуют поддерживать влажность воздуха в помещении на уровне 40 – 60 %. При такой влажности мы чувствуем себя максимально комфортно, а это значит, что эти условия идеальны для нашего здоровья, для животных и растений, для мебели и музыкальных инструментов и т.д.

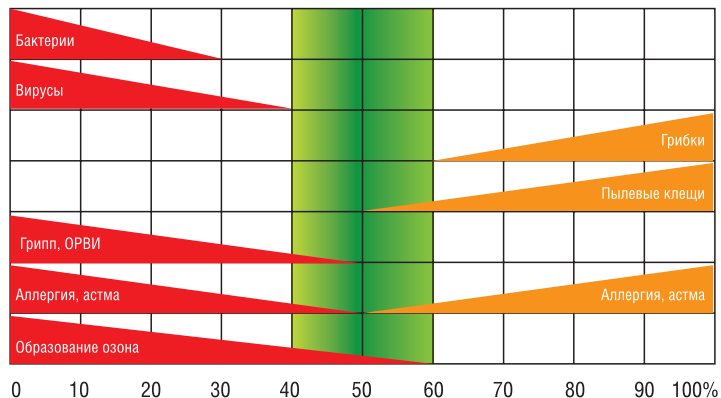



Предварительная ионизация. Создает дополнительный эффект очистки воздуха. Задерживает микрочастицы, неприятные запахи и табачный дым.



Простой уход. Подготовка к работе и обслуживание прибора не займут много времени.



Световая индикация. Режимы работы прибора отображаются с помощью светодиодных индикаторов.



Ионизирующий серебряный стержень ISS. Используется для обеззараживания воды в приборе.



Ароматизация воздуха. Позволяет наполнить помещение любимыми ароматами, оказывает тонизирующее действие на организм человека, способствует хорошему настроению.



Экономичность и высокая производительность. Низкое потребление электроэнергии в сочетании с эффективной работой.



Сенсорная панель. Управление прибором осуществляется легким касанием сенсорных клавиш.



Сменный AG+ картридж для умягчения воды. Очищает водопроводную воду от содержащихся в ней солей. Содержит в себе AG+ компонент, который активно борется с бактериями и микроорганизмами.



Для эксплуатации прибора не требуется покупка расходных материалов (картриджей, фильтров и наполнителей).



Съемный бак для воды. Облегчает обслуживание и уход за прибором.



HEPA-фильтр. Задерживает 99,9% частиц размером до 0,001 микрон. Эффективен против пыли, пыльцы, спор, пылевых клещей и прочих аллергенов.



Подогрев воды. Обеззараживает воду, повышает эффективность парообразования.



Таймер. Позволяет установить время работы увлажнителя, по достижении которого прибор автоматически отключится.



Функция ITC - автоматическое поддержание влажности воздуха в зависимости от его температуры.



Угольный фильтр. Поглощает неприятные запахи и вредные химические соединения: табачный дым, угарный газ и формальдегиды.



Встроенный гигростат. С его помощью прибор самостоятельно следит за уровнем влажности в помещении.



Регулятор интенсивности увлажнения. Позволяет выбрать необходимый уровень производительности по испарению.



Мойка воздуха. Прибор сочетает в себе функции увлажнения и очистки воздуха.



Цветной LED-дисплей. Наглядно отображает информацию о всех режимах работы прибора, заданной и фактической влажности.



Высокая производительность по увлажнению.



Двухструйный распылитель. Повышает эффективность увлажнения помещения.



Ингаляция. Эта дополнительная функция окажет профилактическое действие во время обострения респираторных заболеваний.



Холодное саморегулирующееся испарение. Прибору не требуются дополнительные устройства контроля влажности.



Регулируемая длина кабеля. После установки лишнюю длину кабеля можно смотать в специальный отсек.



«Технология соты». Ноу-хау компании Plaston. Повышает эффективность увлажнения и очистки воздуха за счет новой конструкции испаряющих дисков.



Тефлоновое покрытие нагревательного элемента. Повышает температуру нагревательного элемента, исключает образование накипи.



Ночной режим. Обеспечивает комфортный микроклимат для сна. Бесшумная работа и низкое потребление электроэнергии.



Климатический комплекс. Прибор сочетает в себе функции профессиональной очистки, увлажнения и ароматизации воздуха.



Трехуровневая система защиты. Пожаробезопасность, низкая температура пара, автоматическое отключение.



Автоматическое отключение при недостаточном уровне воды.



Индикатор чистки. Прибор сигнализирует о необходимости произвести чистку.



Индикатор замены ISS. Сигнализирует о необходимости замены серебряного стержня ISS.



Антибактериальный увлажняющий фильтр.



Бесшумная работа. Высококачественные материалы и компоненты обеспечивают низкий уровень шума.



«Золотая мембрана». Специальное покрытие мембраны titaniumnitrite повышает срок службы прибора.



Не требователен к качеству воды. Конструкция прибора не нуждается в предварительной обработке и смягчении воды.



Управление прибором с помощью дистанционного пульта управления.

BONECO

AIR-O-SWISS 