

# KÄRCHER

makes a difference

## HD 10/15-4 Cage Food

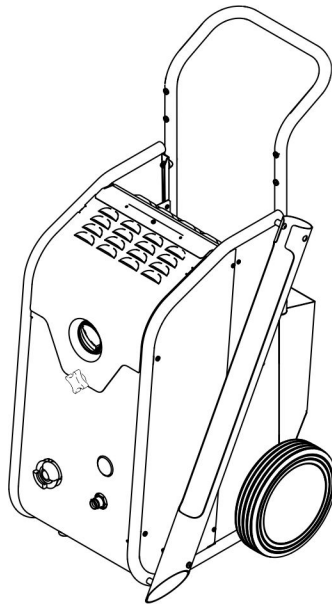

Deutsch	3
English	11
Français	19
Italiano	28
Nederlands	37
Español	46
Português	55
Dansk	64
Norsk	72
Svenska	80
Suomi	88
Ελληνικά	96
Türkçe	106
Русский	114
Magyar	125
Čeština	133
Slovenščina	141
Polski	149
Românește	158
Slovenčina	167
Hrvatski	176
Srpski	184
Български	192
Eesti	202
Latviešu	210
Lietuviškai	219
Українська	228
Bosanski jezik	238
Shqip	246
한국어	255

Register and win!  
[www.kaercher.com/register-and-win](http://www.kaercher.com/register-and-win)



EAC



59669670 05/18

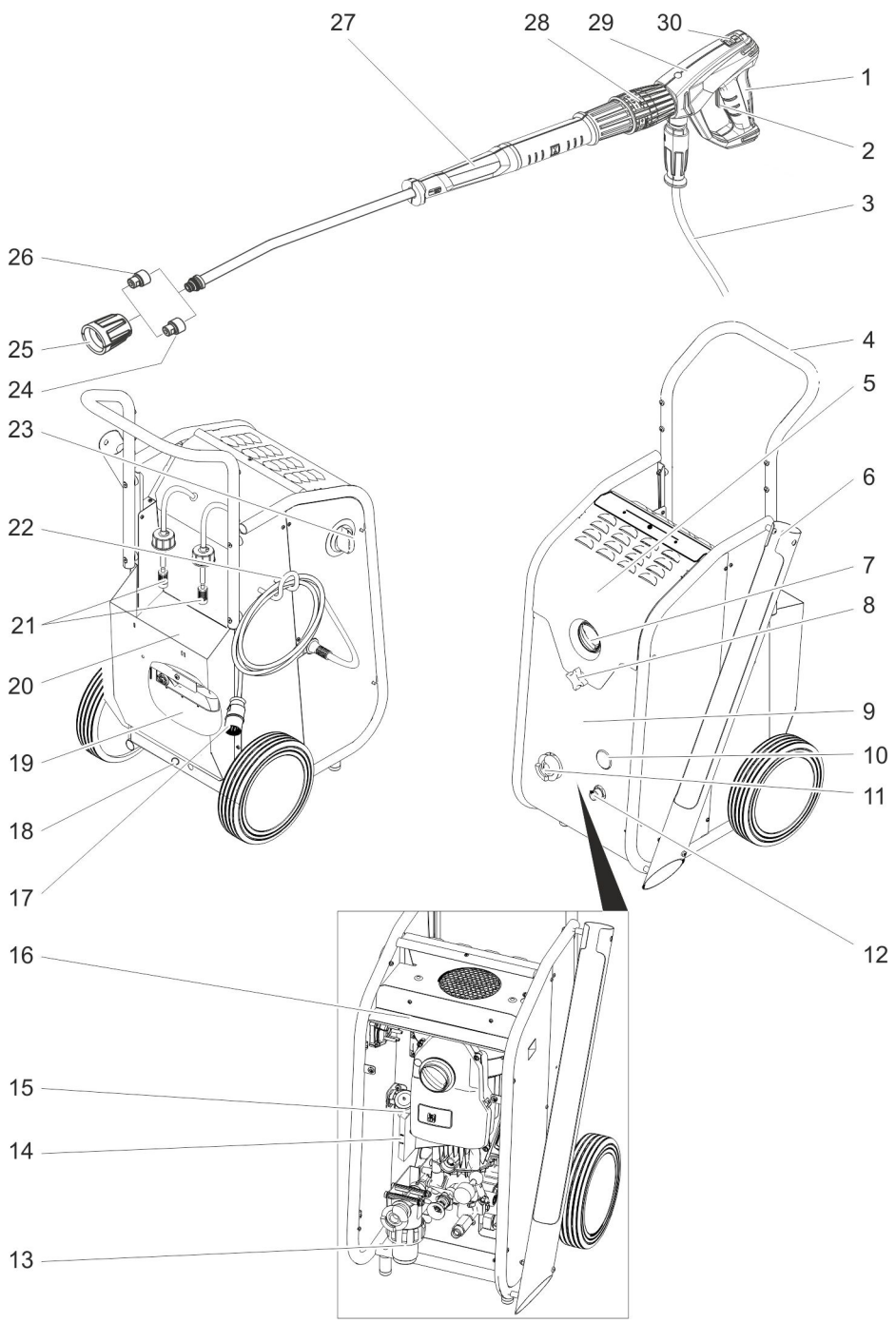



Lesen Sie vor der ersten Benutzung Ihres Gerätes diese Originalbetriebsanleitung, handeln Sie danach und bewahren Sie diese für späteren Gebrauch oder für Nachbesitzer auf.

## Inhaltsverzeichnis

Umweltschutz . . . . .	DE	1
Geräteelemente . . . . .	DE	1
Sicherheitshinweise . . . . .	DE	2
Bestimmungsgemäße Verwendung . . . . .	DE	2
Sicherheitseinrichtungen . . . . .	DE	2
Vor Inbetriebnahme . . . . .	DE	3
Inbetriebnahme . . . . .	DE	3
Bedienung . . . . .	DE	4
Transport . . . . .	DE	5
Lagerung . . . . .	DE	5
Pflege und Wartung . . . . .	DE	6
Hilfe bei Störungen . . . . .	DE	6
Zubehör und Ersatzteile . . . . .	DE	7
Garantie . . . . .	DE	7
EU-Konformitätserklärung . . . . .	DE	7
Technische Daten . . . . .	DE	8

## Umweltschutz



Die Verpackungsmaterialien sind recyclebar. Bitte werfen Sie die Verpackungen nicht in den Hausmüll, sondern führen Sie diese einer Wiederverwertung zu.

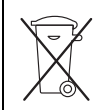

Altgeräte enthalten wertvolle recyclingfähige Materialien, die einer Verwertung zugeführt werden sollten. Batterien, Öl und ähnliche Stoffe dürfen nicht in die Umwelt gelangen. Bitte entsorgen Sie Altgeräte deshalb über geeignete Sammelsysteme.

Elektrische und elektronische Geräte enthalten oft Bestandteile, die bei falschem Umgang oder falscher Entsorgung eine potentielle Gefahr für die menschliche Gesundheit und die Umwelt darstellen können. Für den ordnungsgemäßen Betrieb des Gerätes sind diese Bestandteile jedoch

notwendig. Mit diesem Symbol gekennzeichnete Geräte dürfen nicht mit dem Hausmüll entsorgt werden.

### Hinweise zu Inhaltsstoffen (REACH)

Aktuelle Informationen zu Inhaltsstoffen finden Sie unter:

[www.kaercher.de/REACH](http://www.kaercher.de/REACH)

## Geräteelemente

### siehe Umschlagseite

- 1 Abzugshebel
- 2 Sicherungshebel
- 3 Hochdruckschlauch EASY!Lock
- 4 Schubbügel
- 5 Gerätehaube
- 6 Strahlrohrablage
- 7 Geräteschalter
- 8 Verriegelung Gerätehaube
- 9 Unteres Abdeckblech
- 10 Manometer
- 11 Wasseranschluss
- 12 Hochdruckanschluss EASY!Lock
- 13 Wasserfilter
- 14 Ölstandsanzeige
- 15 Ölbehälter
- 16 Düsenablage
- 17 Netzkabel mit Netzstecker
- 18 Gehäuseöffnung Vordruckpumpe
- 19 Schwimmerbehälter
- 20 Halter für 2 Reinigungsmittelkanister mit je 5 Liter Inhalt
- 21 Reinigungsmittel-Saugschlauch mit Filter und Schraubdeckel
- 22 Kabelhalter
- 23 Reinigungsmittel-Dosierventil
- 24 Flachstrahldüse 25°
- 25 Düsenverschraubung
- 26 Flachstrahldüse 40°
- 27 Strahlrohr EASY!Lock
- 28 Druck-/Mengenregulierung
- 29 Handspritzpistole EASY!Force
- 30 Sicherungsraste

## Farbkennzeichnung

- Bedienelemente für den Reinigungsprozess sind gelb.
- Bedienelemente für die Wartung und den Service sind hellgrau.

## Sicherheitshinweise

- Vor erster Inbetriebnahme Sicherheits-hinweise Nr. 5.951-949.0 unbedingt lesen!
- Jeweilige nationale Vorschriften des Gesetzgebers für Flüssigkeitsstrahler beachten.
- Jeweilige nationale Vorschriften des Gesetzgebers zur Unfallverhütung beachten. Flüssigkeitsstrahler müssen regelmäßig geprüft und das Ergebnis der Prüfung schriftlich festgehalten werden.
- Am Gerät/Zubehör dürfen keine Verän-derungen vorgenommen werden.

### Gefahrenstufen

#### **△ GEFAHR**

*Hinweis auf eine unmittelbar drohende Ge-fahr, die zu schweren Körperverletzungen oder zum Tod führt.*

#### **△ WARNUNG**

*Hinweis auf eine möglicherweise gefährli-che Situation, die zu schweren Körperver-letzungen oder zum Tod führen kann.*

#### **△ VORSICHT**

*Hinweis auf eine möglicherweise gefährli-che Situation, die zu leichten Verletzungen führen kann.*

#### **ACHTUNG**

*Hinweis auf eine möglicherweise gefährli-che Situation, die zu Sachschäden führen kann.*

### Symbole auf dem Gerät



*Hochdruckstrahlen können bei unsachgemäßem Gebrauch ge-fährlich sein. Der Strahl darf nicht auf Per-sonen, Tiere, aktive elektrische Ausrüstung oder auf das Gerät selbst gerichtet werden.*

*Gemäß gültiger Vorschriften darf das Gerät nie ohne Systemtrenner am Trinkwassernetz betrieben werden. Es ist ein geeigneter Sys-temtrenner der Fa. KÄRCHER oder alter-nativ ein Systemtrenner gemäß EN 12729 Typ BA zu verwenden.*

*Wasser, das durch einen Systemtrenner geflossen ist, wird als nicht trinkbar eingestuft.*



#### **△ VORSICHT**

*Systemtrenner immer an der Wasserver-sorgung, niemals direkt am Gerät anschlie-ßen.*

## Bestimmungsgemäße Verwendung

Dieses Gerät ausschließlich zum Reinigen mit Hochdruckstrahl ohne/mit Reinigungsmittel (z.B. Lebensmittelindustrie, Zerlegebetriebe...) verwenden.

## Sicherheitseinrichtungen

### Überströmventil mit Druckschalter

Beim Reduzieren der Wassermenge mit der Druck-/Mengenregulierung öffnet das Überströmventil und ein Teil des Wassers fließt zur Pumpensaugseite zurück. Wird der Abzugshebel an der Handspritz-pistole losgelassen, schaltet der Druck-schalter die Pumpe ab, der Hochdruck-strahl stoppt. Wird der Abzugshebel gezo-gen, schaltet die Pumpe wieder ein.

### Sicherheitsventil

Das Sicherheitsventil öffnet bei Überschrei-tung des zulässigen Betriebsüberdrucks; das Wasser fließt zur Pumpensaugseite zurück. Überströmventil, Druckschalter und Sicher-heitsventil sind werkseitig eingestellt und plombiert. Einstellungen nur durch den Kundendienst.

### Wassermangelsicherung

Die Wassermangelsicherung im Schwim-merbehälter schaltet den Motor bei unzu-reichender Wasserversorgung (Wasser-druck zu niedrig) ab. Die Pumpe wird gegen Trockenlauf ge-schützt.



## Vor Inbetriebnahme

### Auspacken

- Packungsinhalt beim Auspacken prüfen.
- Bei Transportschaden sofort Händler informieren.

### Ölstand kontrollieren

- Kreuzgriffschraube zur Verriegelung der Gerätehaube herausschrauben und Gerätehaube öffnen.
- Unteres Abdeckblech oben herausziehen und unten aushängen.
- Ölstandsanzeige bei stehendem Gerät ablesen. Der Ölstand muss zwischen den beiden Markierungen am Ölbehälter liegen.

### Entlüftung Ölbehälter aktivieren

- Verriegelung der Gerätehaube öffnen und Gerätehaube nach oben schwenken.
- Unteres Abdeckblech oben herausziehen und unten aushängen.
- Spitze des Ölbehälterdeckels abschneiden.
- Unteres Abdeckblech und Gerätehaube befestigen.

### Handspritzpistole, Strahlrohr und Düse montieren

**Hinweis:** Das EASY!Lock-System verbindet Komponenten durch ein Schnellgewinde mit nur einer Umdrehung schnell und sicher.

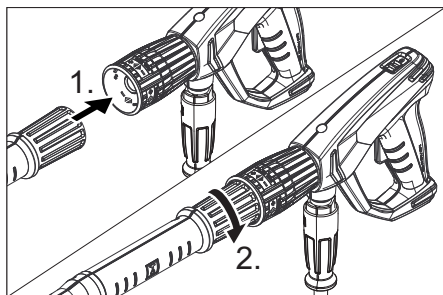

- Hochdruckdüse auf Strahlrohr stecken.
- Überwurfmutter montieren und handfest anziehen (EASY!Lock).

- Strahlrohr mit Handspritzpistole verbinden und handfest anziehen (EASY!Lock).
- Hochdruckschlauch mit Handspritzpistole und Hochdruckanschluss des Gerätes verbinden und handfest anziehen (EASY!Lock).

## Inbetriebnahme

### Elektrischer Anschluss

#### ⚠ **GEFAHR**

*Verletzungsgefahr durch elektrischen Schlag.*

- Das Gerät muss zwingend mit einem Stecker an das elektrische Netz angeschlossen werden. Eine nicht trennbare Verbindung mit dem Stromnetz ist verboten. Der Stecker dient zur Netztrennung.
- Mindestabsicherung der Steckdose (siehe Technische Daten).
- Die maximal zulässige Netzimpedanz am elektrischen Anschlusspunkt (siehe Technische Daten) darf nicht überschritten werden. Bei Unklarheiten bezüglich der an Ihrem Anschlusspunkt vorliegenden Netzimpedanz setzen Sie sich bitte mit Ihrem Energieversorgungsunternehmen in Verbindung.
- Verlängerungskabel mit ausreichendem Querschnitt verwenden (siehe „Technische Daten“) und ganz von der Kabeltrommel abwickeln.

Anschlusswerte siehe Typenschild/Technische Daten.

- Netzkabel abwickeln und auf dem Boden ablegen.
- Netzstecker in eine Steckdose stecken.

### Wasseranschluss

#### Anschluss an die Wasserleitung

#### ⚠ **WARNUNG**

*Vorschriften des Wasserversorgungsunternehmens beachten.*

*Gemäß gültiger Vorschriften darf das Gerät nie ohne Systemtrenner am Trinkwassernetz betrieben werden. Es ist ein geeigneter Systemtrenner der Fa. KÄRCHER oder alternativ ein Systemtrenner gemäß EN 12729 Typ BA zu verwenden.*

*Wasser, das durch einen Systemtrenner geflossen ist, wird als nicht trinkbar eingestuft.*



Anschlusswerte siehe Technische Daten.

- ➔ Zulaufschlauch (Mindestlänge 7,5 m, Mindestdurchmesser 1“) am Wasseranschluss des Gerätes und am Wasserzulauf (zum Beispiel Wasserhahn) anschließen.

#### **Hinweis:**

Der Zulaufschlauch ist nicht im Lieferumfang enthalten.

- ➔ Wasserzulauf öffnen.
- ➔ Gerät entlüften:  
Düse abschrauben.  
Gerät so lange laufen lassen bis das Wasser blasenfrei austritt.  
Eventuell Gerät 10 Sekunden laufen lassen – ausschalten. Vorgang mehrmals wiederholen.
- ➔ Gerät ausschalten und Düse wieder aufschrauben.

## **Bedienung**

### **⚠ GEFAHR**

*Verletzungsgefahr! Gerät nie ohne montiertes Strahlrohr verwenden. Strahlrohr vor jeder Benutzung auf festen Sitz überprüfen. Verschraubung des Strahlrohrs muss handfest angezogen sein.*

*Explosionsgefahr!*

*Keine brennbaren Flüssigkeiten versprühen.*

*Beim Einsatz des Gerätes in Gefahrenbereichen (z.B. Tankstellen) sind die entsprechenden Sicherheitsvorschriften zu beachten.*

*Verletzungsgefahr! Beim Arbeiten Handspritzpistole und Strahlrohr mit beiden Händen halten.*

*Verletzungsgefahr! Der Abzugshebel und der Sicherungshebel dürfen bei Betrieb nicht festgeklemmt werden.*

*Verletzungsgefahr! Bei defektem Sicherungshebel Kundendienst aufsuchen.*

*Verletzungsgefahr durch Hochdruckwasserstrahl. Vor allen Arbeiten am Gerät Sicherungsaste an der Handspritzpistole nach vorne schieben.*

### **⚠ VORSICHT**

*Motoren nur an Stellen mit entsprechendem Ölabscheider reinigen (Umweltschutz).*

## **Handspritzpistole öffnen/schließen**

- ➔ Handspritzpistole öffnen: Sicherungshebel und Abzugshebel betätigen.
- ➔ Handspritzpistole schließen: Sicherungshebel und Abzugshebel loslassen.

## **Betrieb mit Hochdruck**

### **Hinweis:**

Das Gerät ist mit einem Druckschalter ausgestattet. Der Motor läuft nur an, wenn die Handspritzpistole geöffnet ist.

- ➔ Geräteschalter auf „I“ stellen.
- ➔ Handspritzpistole entschichern, dazu Sicherungsaste nach hinten schieben.
- ➔ Handspritzpistole öffnen.

### **⚠ GEFAHR**

*Beim Einstellen der Druck-/Mengenregulierung darauf achten, dass sich die Verschraubung des Strahlrohrs nicht löst.*

- ➔ Arbeitsdruck und Wassermenge durch Drehen (stufenlos) an der Druck- und Mengenregulierung einstellen(+/-)

## **Strahlart wählen**

- ➔ Handspritzpistole schließen.
- ➔ Geräteschalter auf „0“ stellen.
- ➔ Gewünschte Düse am Strahlrohr anbringen.

## **Betrieb mit Reinigungsmittel**

### **⚠ WARNUNG**

*Ungeeignete Reinigungsmittel können das Gerät und das zu reinigende Objekt beschädigen. Nur Reinigungsmittel verwenden, die von Kärcher freigegeben sind. Dosierempfehlung und Hinweise, die den Reinigungsmitteln beigegeben sind, beachten. Zum Schonen der Umwelt sparsam mit Reinigungsmitteln umgehen  
Sicherheitshinweise auf den Reinigungsmitteln beachten.*

Kärcher-Reinigungsmittel garantieren ein störungsfreies Arbeiten. Bitte lassen Sie sich beraten oder fordern Sie unseren Katalog oder unsere Reinigungsmittel-Informationsblätter an.

- ➔ Reinigungsmittelkanister in den Halter stellen.
- ➔ Reinigungsmittel-Saugschlauch in den Reinigungsmittelkanister hängen.

## Hinweis:

Soll Reinigungsmittel aus einem auf dem Boden stehenden Kanister angesaugt werden, muss die Schlauchverlängerung 2.641-944.0 verwendet werden (nicht im Lieferumfang).

- Schraubdeckel auf den Kanister aufschrauben.
- Reinigungsmittel-Dosierventil auf gewünsches Reinigungsmittel und gewünschte Konzentration stellen.
- Reinigung durchführen.
- Nach dem Betrieb Filter in klares Wasser tauchen.
- Reinigungsmittel-Dosierventil auf „0“ stellen.
- Gerät mit geöffneter Handspritzpistole kurz laufen lassen, damit Reinigungsmittelreste ausgespült werden.

## Betrieb unterbrechen

- Handspritzpistole schließen. Das Gerät schaltet sich ab.
- Handspritzpistole sichern, dazu Sicherungsraste nach vorne schieben.

### Nach der Unterbrechung:

- Handspritzpistole entschichern, dazu Sicherungsraste nach hinten schieben.
- Handspritzpistole öffnen. Das Gerät schaltet sich wieder ein.

## Gerät ausschalten

- Wasserzulauf schließen.
- Handspritzpistole öffnen.
- Pumpe mit Geräteschalter einschalten und 5-10 Sekunden laufen lassen.
- Handspritzpistole schließen.
- Geräteschalter auf „0/OFF“ stellen.
- Netzstecker nur mit trockenen Händen aus Steckdose ziehen.
- Wasseranschluss entfernen.
- Handspritzpistole betätigen, bis Gerät drucklos ist.
- Handspritzpistole sichern, dazu Sicherungsraste nach vorne schieben.

## Gerät aufbewahren

- Handspritzpistole inkl. Strahlrohr in der Strahlrohrablage ablegen.
- Hochdruckschlauch um den Schubbügel wickeln.
- Anschlusskabel um den Kabelhalter wickeln.

## Frostschutz

### ACHTUNG

*Frost zerstört das nicht vollständig von Wasser entleerte Gerät.*

Gerät an einem frostfreien Ort aufbewahren.

## Transport

### ⚠ VORSICHT

*Verletzungs- und Beschädigungsgefahr! Gewicht des Gerätes beim Transport beachten.*

### ACHTUNG

*Abzugshebel während des Transports vor Beschädigung schützen.*

- Zum Transport über längere Strecken Gerät am Schubbügel hinter sich herziehen.
- Vor Transport in liegender Position Reinigungsmittelkanister aus dem Halter nehmen und verschließen.

### Hinweis:

Beim Hinlegen des Gerätes läuft die im Schwimmerbehälter enthaltene Restmenge Wasser aus dem Gerät.

- Beim Transport in Fahrzeugen Gerät nach den jeweils gültigen Richtlinien gegen Rutschen und Kippen sichern.

## Lagerung

### ⚠ VORSICHT

*Verletzungs- und Beschädigungsgefahr! Gewicht des Gerätes beim Transport beachten.*

Dieses Gerät darf nur in Innenräumen gelagert werden.

## Pflege und Wartung

### **⚠ GEFAHR**

*Verletzungsgefahr durch unabsichtlich anlaufendes Gerät und elektrischen Schlag. Vor allen Arbeiten am Gerät, Gerät ausschalten und Netzstecker ziehen.*

### **Hinweis:**

Altöl darf nur von den dafür vorgesehenen Sammelstellen entsorgt werden. Bitte geben Sie anfallendes Altöl dort ab. Verschmutzen der Umwelt mit Altöl ist strafbar.

### **Sicherheitsinspektion/ Wartungsvertrag**

Mit Ihrem Händler können Sie eine regelmäßige Sicherheitsinspektion vereinbaren oder einen Wartungsvertrag abschließen. Bitte lassen Sie sich beraten.

### **Vor jedem Betrieb**

- ➔ Anschlusskabel auf Schaden prüfen (Gefahr durch elektrischen Schlag), beschädigtes Anschlusskabel unverzüglich durch autorisierten Kundendienst/ Elektrofachkraft austauschen lassen.
- ➔ Hochdruckschlauch auf Beschädigung überprüfen (Berstgefahr). Beschädigten Hochdruckschlauch unverzüglich austauschen.
- ➔ Gerät (Pumpe) auf Dichtheit prüfen. 3 Tropfen Wasser pro Minute sind zulässig und können an der Geräteunterseite austreten. Bei stärkerer Undichtigkeit Kundendienst aufsuchen.

### **Wöchentlich**

- ➔ Ölstand prüfen. Bei milchigem Öl (Wasser im Öl) sofort Kundendienst aufsuchen.
- ➔ Wasserfilter reinigen.
- ➔ Filter am Reinigungsmittel-Saugschlauch reinigen.

### **Alle 500 Betriebsstunden, mindestens jährlich**

- ➔ Wartung des Gerätes vom Kundendienst durchführen lassen.
- ➔ Ölwechsel vom Kundendienst durchführen lassen.

### **Hinweis:**

Ölmenge und -sorte siehe „Technische Daten“.

## Hilfe bei Störungen

### **⚠ GEFAHR**

*Verletzungsgefahr durch unabsichtlich anlaufendes Gerät und elektrischen Schlag.*

- *Vor allen Arbeiten am Gerät, Gerät ausschalten und Netzstecker ziehen.*
- *Elektrische Bauteile nur vom autorisierten Kundendienst prüfen und reparieren lassen.*
- *Bei Störungen, die in diesem Kapitel nicht genannt sind, im Zweifelsfall und bei ausdrücklichem Hinweis einen autorisierten Kundendienst aufsuchen.*

### **Gerät läuft nicht**

- ➔ Anschlusskabel auf Schaden prüfen.
- ➔ Netzspannung prüfen.
- ➔ Wassermangelsicherung hat ausgelöst: Wasserzulauf prüfen, Wasserhahn öffnen, Wassermangelsicherung vom Kundendienst prüfen lassen.
- ➔ Bei elektrischem Defekt Kundendienst aufsuchen.

### **Gerät kommt nicht auf Druck**

- ➔ Hochdruckdüse oder Rotordüse am Strahlrohr anbringen.
- ➔ Düse reinigen.
- ➔ Düse ersetzen.
- ➔ Gerät entlüften (siehe „Inbetriebnahme“).
- ➔ Verschlusschraube der Vordruckpumpe mit einem Schraubendreher durch die Öffnung Vordruckpumpe herausdrehen.  
Welle der Vordruckpumpe durch Drehen lösen.  
Verschlusschraube eindrehen und festziehen.
- ➔ Wasserzulaufmenge prüfen (siehe Technische Daten).
- ➔ Wasserfilter reinigen.
- ➔ Sämtliche Zulaufleitungen zur Pumpe prüfen.
- ➔ Bei Bedarf Kundendienst aufsuchen.

## Pumpe undicht

3 Tropfen Wasser pro Minute sind zulässig und können an der Geräteunterseite austreten.

→ Bei stärkerer Undichtigkeit Gerät durch Kundendienst prüfen lassen.

### Hinweis:

Beim Betrieb können Wasserspritzer aus dem Schwimmerbehälter austreten und aus dem Gerät laufen. Dies ist normal und darf nicht mit einer Undichtigkeit an der Pumpe verwechselt werden.

## Pumpe klopft

- Saugleitungen für Wasser und Reinigungsmittel auf Undichtheit prüfen.
- Dosierventil für Reinigungsmittel bei Betrieb ohne Reinigungsmittel schließen.
- Gerät entlüften (siehe „Inbetriebnahme“).
- Bei Bedarf Kundendienst aufsuchen.

## Reinigungsmittel wird nicht angesaugt

- Reinigungsmittel-Saugschlauch mit Filter prüfen/reinigen.
- Reinigungsmittel-Dosierventil öffnen oder prüfen/reinigen.
- Bei Bedarf Kundendienst aufsuchen.

## Zubehör und Ersatzteile

Nur Original-Zubehör und Original-Ersatzteile verwenden, sie bieten die Gewähr für einen sicheren und störungsfreien Betrieb des Gerätes.

Informationen über Zubehör und Ersatzteile finden Sie unter [www.kaercher.com](http://www.kaercher.com).

## Garantie

In jedem Land gelten die von unserer zuständigen Vertriebsgesellschaft herausgegebenen Garantiebedingungen. Etwaige Störungen an Ihrem Gerät beseitigen wir innerhalb der Garantiefrist kostenlos, sofern ein Material- oder Herstellungsfehler die Ursache sein sollte. Im Garantiefall wenden Sie sich bitte mit Kaufbeleg an Ihren Händler oder die nächste autorisierte Kundendienststelle.

## EU-Konformitätserklärung

Hiermit erklären wir, dass die nachfolgend bezeichnete Maschine aufgrund ihrer Konzipierung und Bauart sowie in der von uns in Verkehr gebrachten Ausführung den einschlägigen grundlegenden Sicherheits- und Gesundheitsanforderungen der EU-Richtlinien entspricht. Bei einer nicht mit uns abgestimmten Änderung der Maschine verliert diese Erklärung ihre Gültigkeit.

**Produkt:** Hochdruckreiniger

**Typ:** 1.524-xxx

**Einschlägige EU-Richtlinien**

2006/42/EG (+2009/127/EG)

2014/35/EU

2014/30/EU

2000/14/EG

**Angewandte harmonisierte Normen**

EN 60335–1

EN 60335–2–79

EN 55014–1: 2006+A1: 2009+A2: 2011

EN 55014–2: 1997 + A2: 2008

EN 61000–3–2: 2006+A1: 2009+A2: 2009

EN 61000–3–3: 2006

EN 61000–3–11: 2000

EN 50366: 2003 + A1: 2006

**Angewandtes Konformitätsbewertungsverfahren**

2000/14/EG: Anhang V

**Schalleistungspegel dB(A)**

Gemessen: 84

Garantiert: 86

Die Unterzeichnenden handeln im Auftrag und mit Vollmacht der Geschäftsführung.

  
H. Jenner  
CEO

  
S. Reiser  
Head of Approval

Dokumentationsbevollmächtigter:  
S. Reiser

Alfred Kärcher GmbH & Co. KG  
Alfred-Kärcher-Str. 28 - 40  
71364 Winnenden (Germany)  
Tel.: +49 7195 14-0  
Fax: +49 7195 14-2212

Winnenden, 2014/01/01

## Technische Daten

<b>Netzanschluss</b>		
Spannung	V	400
Stromart	Hz	3~ 50
Motordrehzahl	1/min	1400
Anschlussleistung	kW	6,4
Schutzart		IPX5
Absicherung (träge, Char. C)	A	16
Verlängerungskabel 30 m	mm <sup>2</sup>	2,5
<b>Wasseranschluss</b>		
Zulauftemperatur (max.)	°C	85
Zulaufmenge (min.)	l/h (l/min)	1200 (20)
Zulaufdruck (max.)	MPa (bar)	1 (10)
<b>Leistungsdaten</b>		
Arbeitsdruck Wasser (mit Standarddüse)	MPa (bar)	2...15 (20...150)
Max. Betriebsüberdruck	MPa (bar)	17,5 (175)
Fördermenge	l/h (l/min)	400...990 (6,67...16,5)
Düsengröße der Standarddüse		062
Reinigungsmittelansaugung	l/h (l/min)	0...60 (0...1)
Rückstoßkraft der Handspritzpistole (max.)	N	48
<b>Ermittelte Werte gemäß EN 60335-2-79</b>		
Hand-Arm Vibrationswert		
Handspritzpistole	m/s <sup>2</sup>	<2,5
Strahlrohr	m/s <sup>2</sup>	<2,5
Unsicherheit K	m/s <sup>2</sup>	1
Schalldruckpegel L <sub>pA</sub>	dB(A)	70
Unsicherheit K <sub>pA</sub>	dB(A)	2
Schalleistungspegel L <sub>WA</sub> + Unsicherheit K <sub>WA</sub>	dB(A)	86
<b>Betriebsstoffe</b>		
Ölmenge	l	0,75
Ölsorte	--	Hypoid SAE 90
<b>Maße und Gewichte</b>		
Länge	mm	524
Breite	mm	650
Höhe	mm	1100
Typisches Betriebsgewicht	kg	77



Please read and comply with these original instructions prior to the initial operation of your appliance and store them for later use or subsequent owners.

## Contents

Environmental protection . . . .	EN	1
Device elements . . . . .	EN	1
Safety instructions . . . . .	EN	2
Proper use . . . . .	EN	2
Safety Devices . . . . .	EN	2
Before Startup . . . . .	EN	3
Start up . . . . .	EN	3
Operation . . . . .	EN	4
Transport . . . . .	EN	5
Storage . . . . .	EN	5
Care and maintenance . . . . .	EN	5
Troubleshooting . . . . .	EN	6
Accessories and Spare Parts . .	EN	7
Warranty . . . . .	EN	7
EU Declaration of Conformity .	EN	7
Technical specifications . . . . .	EN	8

## Environmental protection



The packaging material can be recycled. Please do not throw the packaging material into household waste; please send it for recycling.



Old appliances contain valuable materials that can be recycled; these should be sent for recycling. Batteries, oil, and similar substances must not enter the environment. Please dispose of your old appliances using appropriate collection systems.

Electrical and electronic devices often contain components which could potentially pose a danger to human health and the environment if handled or disposed of incorrectly. However, these components are necessary for the proper operation of the device. Devices marked with this symbol must not be disposed of with regular household rubbish.

### Notes about the ingredients (REACH)

You will find current information about the ingredients at:

[www.kaercher.com/REACH](http://www.kaercher.com/REACH)

## Device elements

### see cover page

- 1 Trigger
- 2 Safety lever
- 3 High pressure hose EASY!Lock
- 4 Push handle
- 5 Cover
- 6 Storage for spray pipe
- 7 Power switch
- 8 Lock of appliance hood
- 9 Bottom covering plate
- 10 Manometer
- 11 Water connection
- 12 High-pressure connection EASY!Lock
- 13 Water filter
- 14 Oil level indicator
- 15 Oil tank
- 16 Storage compartment for nozzles
- 17 Mains cable with mains plug
- 18 Casing opening for advance pressure pump
- 19 Float tank
- 20 Holder for 2 detergent containers holding 5 l each
- 21 Detergent suction hose with filter and screw-on lid
- 22 Cable clamp
- 23 Dosage valve for detergent
- 24 Flat stream nozzle 25°
- 25 Nozzle screws
- 26 Flat stream nozzle 40°
- 27 Spray lance EASY!Lock
- 28 Pressure/ quantity regulation
- 29 Trigger gun EASY!Force
- 30 Safety catch

## Colour coding

- The operating elements for the cleaning process are yellow.
- The controls for the maintenance and service are light gray.

## Safety instructions

- Before first start-up it is definitely necessary to read the operating instructions and safety indications Nr. 5.951-949.0!
- Please follow the national rules and regulations for fluid spray jets of the respective country.
- Please follow the national rules and regulations for accident prevention of the respective country. Fluid spray jets must be tested regularly and the results of these tests must be documented in writing.
- The appliance/accessories must not be modified.

### Hazard levels

#### **△ DANGER**

*Pointer to immediate danger, which leads to severe injuries or death.*

#### **△ WARNING**

*Pointer to a possibly dangerous situation, which can lead to severe injuries or death.*

#### **△ CAUTION**

*Pointer to a possibly dangerous situation, which can lead to minor injuries.*

#### **ATTENTION**

*Pointer to a possibly dangerous situation, which can lead to property damage.*

### Symbols on the machine



*High-pressure jets can be dangerous if improperly used. The jet may not be directed at persons, animals, live electrical equipment or at the appliance itself.*

*According to applicable regulations, the appliance must never be used on the drinking water net without a system separator. A suitable system separator by KÄRCHER or alternatively a system separator according to EN 12729 type BA must be used. Water that was flowing through a system separator is considered non-drinkable.*



#### **△ CAUTION**

*Always connect the system separator to the water supply, never directly to the appliance!*

### Proper use

Use this appliance exclusively for cleaning using high pressure jet with/without detergent (e.g. food industry, disassembly plants...).

### Safety Devices

#### Overflow valve with pressure switch

While reducing the water supply/quantity regulation at the pump head, the overflow valve opens and part of the water flows back to the pump suck side.

If the pulling lever on the trigger gun is released the pressure switch turns off the pump, the high-pressure jet is stopped. If the pulling lever is pulled the pump is turned on again.

#### Safety valve

The safety valve opens when the permissible operating pressure is exceeded; water flows back to the suction side of the pump. The overflow valve, pressure switch and safety valve are set and sealed at the factory.

Setting only by customer service.

#### Water shortage safeguard

The lack of water fuse in the swimmer reservoir shuts off the engine when the water supply is insufficient (water pressure too low).

The pump is thus protected from running dry.



## Before Startup

### Unpacking

- Check the contents of the pack before unpacking.
- In case of transport damage inform vendor immediately.

### Check oil level

- Unscrew the palm grip screw to lock the appliance cover and open the appliance cover.
- Pull out the bottom cover plate on top and unhook on the bottom.
- Read the oil level display when the device is not running. The oil level must be between the two markers on the oil reservoir.

### Activate deaeration of oil container

- Open the lock on the appliance cover and swivel the appliance cover upwards.
- Pull out the bottom cover plate on top and unhook on the bottom.
- Cut off tip of oil container cover
- Fasten the bottom cover plate and the appliance cover.

### Install hand spray gun, spray lance and nozzle

**Note:** The EASY!Lock system joins components with a quick-fasten thread solidly and securely with just one turn.

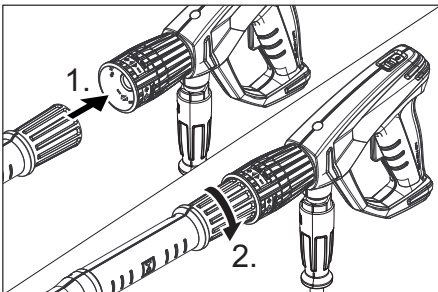

- Insert the high pressure nozzle onto the spray lance.
- Install union nut and hand-tighten it (EASY!Lock).

- Join the spray lance with the trigger gun and tighten until hand-tight (EASY!Lock).
- Join the high-pressure hose with trigger gun and high-pressure connection of the appliance and tighten until hand-tight (EASY!Lock).

## Start up

### Electrical connection

#### ⚠ **DANGER**

*Danger of injury by electric shock.*

- *It is imperative to connect the appliance to the electric mains by means of a plug. It is forbidden to permanently connect the appliance to the power supply. The plug serves for the disconnection from the mains.*
- *Minimum fuse strength of the socket (see Technical Data).*
- *The highest allowed net impedance at the electrical connection point (refer to technical data) is not to be exceeded. In case of confusion regarding the power impedance present on your connection, please contact your utilities provider.*
- *Use the extension cord that has an adequate cross-section (see "Technical Data") and unwind it fully from the cable drum.*

For connection values, see type plate/technical data.

- Unwind the mains cable and place it on the floor.
- Insert the mains plug into a socket.

### Water connection

#### Connection to the water supply

#### ⚠ **WARNING**

*Observe regulations of water supplier.*

*According to applicable regulations, the appliance must never be used on the drinking water net without a system separator. A suitable system separator by KÄRCHER or alternatively a system separator according to EN 12729 type BA must be used. Water that was flowing through a system separator is considered non-drinkable.*



For connection values refer to technical specifications.

- ➔ Connect the supply hose (minimum length 7.5 m, minimum diameter 1") to the water connection point of the appliance (such as the tap).

**Note:**

The supply hose is not included.

- ➔ Open the water supply.
- ➔ Deaerate the appliance:  
Unscrew the nozzle.  
Switch on the appliance and let it run until the water exiting is bubble-free.  
At the end let the appliance run for approx. 10 seconds - then switch off. Repeat the procedure for a couple of times.
- ➔ Switch off the appliance and fit the nozzle again.

## Operation

**⚠ DANGER**

*Risk of injury! Never use the appliance without the spray lance attached. Check and ensure proper fitting of the spray lance prior to each use. The screw connection of the spray lance must be finger-tight.*

*Risk of explosion!*

*Do not spray flammable liquids.*

*If the appliance is used in hazardous areas (e.g. filling stations) the corresponding safety regulations must be observed.*

*Risk of injury! Hold the hand spray gun and the spray pipe firmly with both hands.*

*Risk of injury! The trigger and safety lever may not be locked during the operation.*

*Risk of injury! Contact Customer Service if the safety lever is damaged.*

*Risk of injury from high-pressure water jet. Slide the safety catch on the trigger gun forward before performing any work with the appliance.*

**⚠ CAUTION**

*Clean engines only at places with corresponding oil separators (environmental safety).*

## Opening/closing the trigger gun

- ➔ To open the trigger gun: Actuate the safety lever and trigger.
- ➔ To close the hand spray gun: Release the safety lever and trigger.

## High pressure operation

**Note:**

The appliance is equipped with a pressure switch. The motor starts up only when the trigger gun is open.

- ➔ Set the appliance switch to "I".
- ➔ Release the trigger gun. To do so, push the safety catch towards the back.
- ➔ Open the hand spray gun.

**⚠ DANGER**

*When adjusting the pressure/quantity regulation, make sure that the screw connection of the spray lance does not become loose.*

- ➔ Set working pressure and flow rate through turning (runless) at the pressure- and amount regulation (B) (+/-).

## Select spray type

- ➔ Close the hand spray gun.
- ➔ Set the appliance switch to "0".
- ➔ Install the desired nozzle on the spray pipe.

## Operation with detergent

**⚠ WARNING**

*Unsuitable detergents can cause damage to the appliance and to the object to be cleaned. Use only those detergents that have been approved by Kärcher. Observe the dosage and other instructions provided with these detergents. For considerate treatment of the environment use detergent economically.*

*Follow the safety instructions for using detergents.*

Kärcher detergents ensure smooth functioning. Please consult us or ask for our catalogue or our detergent information sheets.

- ➔ Insert the detergent container into the holder.
- ➔ Hang in the detergent hose into the detergent can.

**Note:**

If detergent has to be sucked in from a can situated on the floor, the hose extension 2.641-944.0 must be used (not included in the scope of delivery).

- Screw the lid onto the container.
- Set the detergent dosing valve to the desired detergent and concentration.
- Perform the cleaning operation.
- After operations, dip the filter in clear water.
- Set dosing value for detergent to "0".
- Let the appliance run briefly with the spray gun open to remove residual detergent.

### Interrupting operation

- Close the hand spray gun.  
The appliance switches off.
- Secure the trigger gun. To do so, push the safety catch towards the front.

**After the interruption:**

- Release the trigger gun. To do so, push the safety catch towards the back.
- Open the hand spray gun.  
The appliance will switch on again.

### Turn off the appliance

- Shut off water supply.
- Open the hand spray gun.
- Switch on the pump with the power switch and allow to run for about 5-10 seconds.
- Close the hand spray gun.
- Set the appliance switch to "0/OFF".
- Pull main plug out of socket with dry hands only.
- Remove water connection.
- Activate hand spray gun until device is pressure less.
- Secure the trigger gun. To do so, push the safety catch towards the front.

### Storing the Appliance

- Store the hand spray gun and spray pipe in the accessory mount.
- Wind the high pressure hose around the push handle.
- Wind the connection cable around the cable holder.

## Frost protection

**ATTENTION**

*Frost will destroy the not completely water drained device.*

Store the appliance in a frost free area.

## Transport

△ **CAUTION**

*Risk of personal injury or damage! Mind the weight of the appliance during transport.*

**ATTENTION**

*Protect the trigger from damage during transport.*

- Pull the device behind you at the carrying handle for transporting it over longer distances
- Prior to transporting the appliance in horizontal position, remove the detergent container from the holder and close it.

**Note:**

When laying down the device, the residual amount of water contained in the float container runs out of the device.

- When transporting in vehicles, secure the appliance according to the guidelines from slipping and tipping over.

## Storage

△ **CAUTION**

*Risk of personal injury or damage! Mind the weight of the appliance during transport.*

This appliance must only be stored in interior rooms.

## Care and maintenance

△ **DANGER**

*Risk of injury by inadvertent startup of appliance and electrical shock.*

*Prior to all work on the appliance, switch off the appliance and pull the power plug.*

**Note:**

Used oil must only be disposed of by the designated collection points. Please turn in used oil there. Polluting the environment with used oil is prosecutable.

## Safety inspection/ maintenance contract

You can sign with your dealer a contract for regular safety inspection or even sign a maintenance contract. Please take advice on this matter.

### Before each use

- Check connection cable for damages (risk of electrical shock); get the damaged connection cable replaced immediately by an authorised customer service person/ electrician.
- Check the high pressure hose for damages (risk of bursting).  
Please arrange for the immediate exchange of a damaged high-pressure hose.
- Check appliance (pump) for leaks. 3 drops per minute are permitted and can come out from the lower side of the appliance. Call Customer Service if there is heavy leakage.

### Weekly

- Check oil level Please contact Customer Service immediately if the oil is milky (water in oil).
- Clean water filter.
- Clean filter at the detergent suck hose.

### Every 500 operating hours, at least annually

- Have the maintenance of the device performed by the customer service.
- Get customer service to change the oil.

#### Note:

See "Specifications" for oil volume and type.

## Troubleshooting

### ⚠ DANGER

*Risk of injury by inadvertent startup of appliance and electrical shock.*

- *Prior to all work on the appliance, switch off the appliance and pull the power plug.*
- *Get the electrical components checked and repaired only by authorised customer service persons.*
- *Contact an authorised customer service person in case of problems not mentioned in this chapter or if you are in doubt or when you have been explicitly asked to do so.*

### Appliance is not running

- Check connection cable for damages.
- Check the supply voltage.
- Lack of water fuse was triggered:  
Check the water input, open the tap, have the lack of water fuse tested by customer service.
- Call Customer Service in case of electrical defects.

### Pressure does not build up in the appliance

- Install the high pressure or rotor nozzle on the spray pipe.
- Clean the nozzle.
- Replace the nozzle.
- Deaerate the appliance (see "Start-up")
- Unscrew the locking screw of the advance pump with a screwdriver through the opening in the advance pump.  
Loosen the shaft of the advance pump by turning it.  
Screw in the lock screw and tighten it.
- Check water supply level (refer to technical data).
- Clean water filter.
- Check all inlet pipes to the pump.
- Contact Customer Service if needed.

## Pump leaky

3 drops per minute are permitted and can come out from the lower side of the appliance.

- With stronger leak, have device checked by customer service.

### Note:

During operation, splashes of water leak from the float container and run out of the device. This is normal and may not be mistaken for a leakage on the pump.

## Pump is vibrating

- Check suction pipes for water and detergent and ensure that they are leak-proof.
- Close dosing valve for detergent to operate the machine without detergent.
- Deaerate the appliance (see "Start-up")
- Contact Customer Service if needed.

## Detergent is not getting sucked in

- Check/ clean detergent suction hose with filter.
- Open or check/clean detergent dosing valve.
- Contact Customer Service if needed.

## Accessories and Spare Parts

Only use original accessories and spare parts, they ensure the safe and trouble-free operation of the device.

For information about accessories and spare parts, please visit [www.kaercher.com](http://www.kaercher.com).

## Warranty

The warranty terms published by the relevant sales company are applicable in each country. We will repair potential failures of your appliance within the warranty period free of charge, provided that such failure is caused by faulty material or defects in manufacturing. In the event of a warranty claim please contact your dealer or the nearest authorized Customer Service centre. Please submit the proof of purchase.

## EU Declaration of Conformity

We hereby declare that the machine described below complies with the relevant basic safety and health requirements of the EU Directives, both in its basic design and construction as well as in the version put into circulation by us. This declaration shall cease to be valid if the machine is modified without our prior approval.

**Product:** High pressure cleaner

**Type:** 1.524-xxx

### Relevant EU Directives

2006/42/EC (+2009/127/EC)

2014/35/EU

2014/30/EU

2000/14/EC

### Applied harmonized standards

EN 60335-1

EN 60335-2-79

EN 55014-1: 2006+A1: 2009+A2: 2011

EN 55014-2: 1997 + A2: 2008

EN 61000-3-2: 2006+A1: 2009+A2: 2009

EN 61000-3-3: 2006

EN 61000-3-11: 2000

EN 50366: 2003 + A1: 2006

### Applied conformity evaluation method

2000/14/EC: Appendix V

### Sound power level dB(A)

Measured: 84

Guaranteed: 86

The undersigned act on behalf and under the power of attorney of the company management.

  
H. Jenner  
CEO

  
S. Reiser  
Head of Approbation

Authorised Documentation Representative  
S. Reiser

Alfred Kärcher GmbH Co. KG  
Alfred-Kärcher-Str. 28 - 40  
71364 Winnenden (Germany)  
Phone: +49 7195 14-0  
Fax: +49 7195 14-2212

Winnenden, 2014/01/01

## Technical specifications

<b>Main Supply</b>		
Voltage	V	400
Current type	Hz	3~ 50
Motor rpm	1/min	1400
Connected load	kW	6.4
Type of protection		IPX5
Protection (slow, char. C)	A	16
Extension cord 30 m	mm <sup>2</sup>	2.5
<b>Water connection</b>		
Max. feed temperature	°C	85
Min. feed volume	l/h (l/min)	1200 (20)
Max. feed pressure	MPa (bar)	1 (10)
<b>Performance data</b>		
Operating pressure of water (using standard nozzle)	MPa (bar)	2...15 (20...150)
Max. operating over-pressure	MPa (bar)	17.5 (175)
Flow rate	l/h (l/min)	400...990 (6.67...16.5)
Size of standard nozzle		062
Detergent suck in	l/h (l/min)	0...60 (0...1)
Max. recoil force of trigger gun	N	48
<b>Values determined as per EN 60335-2-79</b>		
Hand-arm vibration value		
Hand spray gun	m/s <sup>2</sup>	<2.5
Spray lance	m/s <sup>2</sup>	<2.5
Uncertainty K	m/s <sup>2</sup>	1
Sound pressure level L <sub>pA</sub>	dB(A)	70
Uncertainty K <sub>pA</sub>	dB(A)	2
Sound power level L <sub>WA</sub> + Uncertainty K <sub>WA</sub>	dB(A)	86
<b>Fuel</b>		
Amount of oil	l	0.75
Oil grade	--	Hypoid SAE 90
<b>Dimensions and weights</b>		
Length	mm	524
Width	mm	650
Height	mm	1100
Typical operating weight	kg	77



Lire ce manuel d'utilisation original avant la première utilisation de votre appareil, le respecter et le conserver pour une utilisation ultérieure ou pour le futur propriétaire.

## Table des matières

Protection de l'environnement	FR	1
Éléments de l'appareil . . . . .	FR	1
Consignes de sécurité . . . . .	FR	2
Utilisation conforme . . . . .	FR	2
Dispositifs de sécurité . . . . .	FR	2
Avant la mise en service . . . . .	FR	3
Mise en service . . . . .	FR	3
Utilisation . . . . .	FR	4
Transport . . . . .	FR	6
Entreposage . . . . .	FR	6
Entretien et maintenance . . . . .	FR	6
Assistance en cas de panne . . . . .	FR	7
Accessoires et pièces de re- change . . . . .	FR	7
Garantie . . . . .	FR	8
Déclaration UE de conformité . . . . .	FR	8
Caractéristiques techniques . . . . .	FR	9

## Protection de l'environnement



Les matériaux constitutifs de l'emballage sont recyclables. Ne pas jeter les emballages dans les ordures ménagères, mais les remettre à un système de recyclage.



Les appareils usés contiennent des matériaux précieux recyclables lesquels doivent être apportés à un système de recyclage. Il est interdit de jeter les batteries, l'huile et les substances similaires dans l'environnement. Pour cette raison, utiliser des systèmes de collecte adéquats afin d'éliminer les appareils hors d'usage.

Les appareils électriques et électroniques renferment souvent des composants qui peuvent représenter un danger potentiel pour l'intégrité physique et l'environnement

s'ils sont mal utilisés ou éliminés. Ces composants sont pourtant nécessaires au bon fonctionnement de l'appareil. Les appareils qui présentent ce symbole ne doivent pas être jetés avec les déchets ménagers.

## Instructions relatives aux ingrédients (REACH)

Les informations actuelles relatives aux ingrédients se trouvent sous :

[www.kaercher.com/REACH](http://www.kaercher.com/REACH)

## Éléments de l'appareil

### cf. page de couverture

- 1 Levier de départ
- 2 Manette de sécurité
- 3 Flexible haute pression EASY!Lock
- 4 Guidon de poussée
- 5 Capot
- 6 Reservoir de tube d'acier
- 7 Interrupteur principal
- 8 Verrouillage capot de l'appareil
- 9 Tôle de recouvrement inférieure
- 10 Manomètre
- 11 Arrivée d'eau
- 12 Raccordement haute pression EASY!Lock
- 13 Filtre à eau
- 14 Indicateur de niveau d'huile
- 15 Réservoir d'huile
- 16 Récepteur de buse
- 17 Câble secteur avec fiche secteur
- 18 Ouverture du corps pompe de pression préliminaire
- 19 Réservoir flottant
- 20 Support pour 2 bidons de détergent de 5 litres de contenu chacun
- 21 Flexible d'aspiration de détergent avec filtre et couvercle fileté
- 22 Attache-câble
- 23 Vanne de dosage du détergent
- 24 Buse à jet plat 25°
- 25 Raccord vissé de buse
- 26 Buse à jet plat 40°
- 27 Tube d'acier EASY!Lock
- 28 Régulateur de pression et de quantité
- 29 Pistolet de pulvérisation à main EASY!Force
- 30 Cran de sécurité

## Repérage de couleur

- Les éléments de commande pour le processus de nettoyage sont jaunes.
- Les éléments de commande pour la maintenance et l'entretien sont en gris clair.

## Consignes de sécurité

- Avant la première mise en service, vous devez impérativement avoir lu les consignes de sécurité N° 5.951-949.0 !
- Respecter les dispositions légales nationales respectives pour les jets de liquide.
- Respecter les dispositions légales nationales respectives pour la prévention des accidents. Les jets de liquides doivent être contrôlés régulièrement et le résultat du contrôle consigné par écrit.
- Il est interdit d'effectuer des modifications sur l'appareil/les accessoires.

## Niveaux de danger

### **⚠ DANGER**

Signale la présence d'un danger imminent entraînant de graves blessures corporelles et pouvant avoir une issue mortelle.

### **⚠ AVERTISSEMENT**

Signale la présence d'une situation éventuellement dangereuse pouvant entraîner de graves blessures corporelles et même avoir une issue mortelle.

### **⚠ PRÉCAUTION**

Remarque relative à une situation potentiellement dangereuse pouvant entraîner des blessures légères.

### **ATTENTION**

Remarque relative à une situation éventuellement dangereuse pouvant entraîner des dommages matériels.

## Des symboles sur l'appareil



Une utilisation incorrecte des jets haute pression peut présenter des dangers. Le jet ne doit pas être dirigé sur des personnes, animaux, installations électriques actives ni sur l'appareil lui-même.

Selon les directives en vigueur, l'appareil ne doit jamais être exploité sans séparateur de système sur le réseau d'eau potable. Utiliser un séparateur de système approprié de la société KÄRCHER ou en alternative un séparateur système selon EN 12729 type BA.

L'eau qui s'est écoulée à travers un séparateur système est classifiée comme non potable.

### **⚠ PRÉCAUTION**

Toujours connecter le séparateur de système à l'alimentation en eau, et jamais directement à l'appareil.



## Utilisation conforme

Utiliser cet appareil exclusivement pour le nettoyage au jet haute pression avec/sans détergent (par ex. industrie agroalimentaire, mode de désassemblage).

## Dispositifs de sécurité

### Clapet de décharge avec pressostat

En cas de réduction de la quantité d'eau avec le réglage de pression/quantité, la clapet de décharge s'ouvre et une partie de l'eau est évacuée vers le côté aspiration de la pompe.

Si vous relâchez la gâchette du pistolet manuel, la pompe est coupée par un pressostat, le jet haute pression est arrêté. Si vous tirez sur la gâchette, la pompe est remise en service.



## Soupape de sûreté

Le soupape de sûreté ouvre si la valeur de la pression de service admissible est dépassée et l'eau recoule alors vers le côté aspiration de la pompe.

Le clapet de décharge, le pressostat et la soupape de sûreté sont ajustés par défaut dans nos usines et plombés  
Seul le service après-vente est autorisé à procéder aux réglages.

## Dispositif de sécurité en cas de manque d'eau

Le dispositif de sécurité en cas de manque d'eau dans le réservoir à flotteur met le moteur hors service si l'alimentation en eau est insuffisante (pression de l'eau trop basse). La pompe est protégée contre la marche à sec.

## Avant la mise en service

### Déballage

- Vérifier le contenu du paquet lors de l'ouverture de l'emballage.
- Contactez immédiatement le revendeur en cas d'avarie de transport.

### Contrôle du niveau d'huile

- Dévisser la vis à poignée en croix pour le verrouillage du capot de l'appareil et ouvrir le capot de l'appareil.
- Sortir la tôle de recouvrement inférieure et la décrocher en bas.
- Lire l'affichage du niveau d'huile avec l'appareil à l'arrêt. Le niveau d'huile doit se trouver entre les deux repères sur le réservoir d'huile.

### Activer la purge du carter d'huile

- Ouvrir le verrouillage du capot de l'appareil et pivoter le capot de l'appareil vers le haut.
- Sortir la tôle de recouvrement inférieure et la décrocher en bas.
- Couper la pointe du couvercle du réservoir d'huile.
- Fixer la tôle de recouvrement inférieur et le capot de l'appareil.

## Monter la poignée pistolet, la lance et la buse

**Remarque :** Le système EASY!Lock relie les composants au moyen d'un filetage rapide et fiable avec une seule rotation.

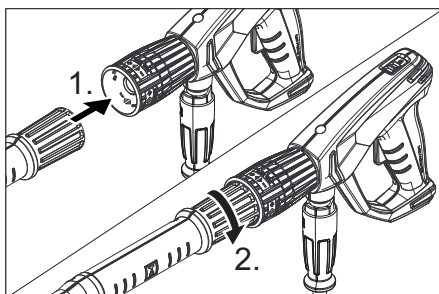

- Brancher la buse haute pression au tube d'acier.
- Monter l'écrou-raccord et le serrer à la main (EASY!Lock).
- Relier le tube d'acier au pistolet à main et serrer à la main (EASY!Lock).
- Relier le flexible haute pression au pistolet à main et au flexible haute pression de l'appareil et serrer à la main (EASY!Lock).

## Mise en service

### Branchement électrique

#### ⚠ DANGER

*Risque d'électrocution.*

- *L'appareil doit impérativement être raccordé au réseau électrique avec une fiche. Une connexion au secteur ne pouvant pas être coupée est interdite. La fiche électrique sert à la séparation du secteur.*
- *Protection minimale par fusible de la prise de courant (voir les données techniques)*
- *L'impédance de réseau maximale admissible au niveau du point de raccordement ne doit en aucun cas être dépassée (voir Caractéristiques techniques). En cas de doute concernant l'impédance de réseau présente sur votre point de raccordement, veuillez vous adresser à l'entreprise responsable de votre alimentation énergétique.*

- Utiliser un câble de prolongation avec une section suffisante (voir "Caractéristiques techniques") et le dérouler complètement de l'enrouleur.

Données de raccordement, voir plaque signalétique / caractéristiques techniques

- Dérouler le câble secteur et le poser sur le sol.
- Brancher la fiche secteur dans une prise de courant.

## Arrivée d'eau

### Raccordement à la conduite d'eau

#### ⚠ **AVERTISSEMENT**

Respecter les prescriptions de votre société distributrice en eau.

Selon les directives en vigueur, l'appareil ne doit jamais être exploité sans séparateur de système sur le réseau d'eau potable. Utiliser un séparateur de système approprié de la société KÄRCHER ou en alternative un séparateur système selon EN 12729 type BA. L'eau qui s'est écoulée à travers un séparateur système est classifiée comme non potable.

Pour les valeurs de raccordement, se reporter à la section Caractéristiques techniques.

- Raccorder la conduite d'alimentation (longueur minimale 7,5 m, diamètre minimum 1") au raccord d'arrivée d'eau de l'appareil et à l'alimentation en eau (ex. un robinet).

#### Remarque :

La conduite d'alimentation n'est pas comprise dans la livraison.

- Ouvrir l'alimentation d'eau.
- Purge d'air de l'appareil : Dévisser l'injecteur. Laisser l'appareil en route jusqu'à l'eau sorte sans faire de bulles. Faire tourner l'appareil éventuellement pendant 10 secondes - le mettre hors service. Répéter le processus à plusieurs reprises.
- Arrêter l'appareil et dévisser de nouveau l'injecteur.

## Utilisation

### ⚠ **DANGER**

Risque de blessure ! Ne jamais utiliser l'appareil si la lance n'est pas montée. Contrôler avant chaque utilisation la bonne fixation de la lance. Le raccord vissé de la lance doit être serré à la main.

Risque d'explosion !

Ne pas pulvériser de liquides inflammables.

Si l'appareil est utilisé dans des zones de danger (par exemple des stations essence), il faut tenir compte des consignes de sécurité correspondantes.

Risque de blessure ! Pendant le travail, retenir la poignée pistolet et la lance des deux mains.

Risque de blessure ! Lors du fonctionnement, ne pas coincer le levier de départ et le levier de sécurité.

Risque de blessure ! En cas de levier de sécurité défectueux, se rendre au service après-vente.

Risque de blessure dû au jet d'eau sous haute pression. Pousser, avant tout travail sur l'appareil, le cran de sécurité du pistolet manuel vers l'avant.

### ⚠ **PRÉCAUTION**

Nettoyer les moteurs uniquement à des endroits équipés des séparateurs d'huile nécessaires (protection de l'environnement).

### Ouvrir/fermer le pistolet de pulvérisation à main

- Ouvrir le pistolet de pulvérisation à main : Actionner le levier de sécurité et le levier de départ.
- Fermer le pistolet de pulvérisation à main. Relâcher le levier de sécurité et le levier de départ.

### Fonctionnement à haute pression

#### Remarque :

L'appareil est équipé d'un pressostat. Le moteur ne tourne que lorsque le pistolet manuel est ouvert.

- Régler l'interrupteur principal sur "I".

- Enlever la sécurité du pistolet de pulvérisation à main en poussant le loquet de sécurité vers l'arrière.
- Ouvrir le pistolet manuel.

### **⚠ DANGER**

*Lors du réglage de la régulation de quantité/de pression, veiller que le raccord vissé de la lance ne se desserre pas.*

- Régler (+/-) la pression de service et le débit en tournant (en continu) le dispositif régulateur de pression et de quantité.

### **Choisir le type de jet**

- Fermer la poignée-pistolet.
- Mettre l'interrupteur principal sur "0".
- Apporter la buse désirée sur la lance avec buse.

### **Fonctionnement avec détergent**

#### **⚠ AVERTISSEMENT**

*Des détergents non appropriés peuvent endommager l'appareil et l'objet à nettoyer. N'utiliser que des détergents homologués par Kärcher. Respecter les consignes et recommandations de dosage jointes aux détergents. Protéger l'environnement en utilisant les détergents avec parcimonie.*

*Respecter les consignes de sécurité mentionnées sur les détergents.*

Des détergents de Kärcher garantissent un travail sans défauts. Veuillez-vous conseiller ou demander notre catalogue ou notre bulletins d'information sur des produits de nettoyage.

- Disposer le bidon de détergent dans le support.
- Pendre le flexible d'aspiration du détergent dans le bidon.

#### **Remarque :**

Si le détergent doit être aspiré depuis un bidon se trouvant sur le sol, utiliser la rallonge de flexible 2.641-944.0 (non incluse dans la fourniture).

- Visser le couvercle sur le bidon.
- Régler le doseur de détergent pour ajuster le détergent souhaité et la concentration souhaitée.
- Procéder au nettoyage.

- Après utilisation, plonger le filtre dans de l'eau claire.
- Positionner la vanne de dosage du détergent sur "0".
- Laisser brièvement tourner l'appareil avec la poignée pistolet ouverte afin de rincer les restes de détergent.

### **Interrompre le fonctionnement**

- Fermer la poignée-pistolet. L'appareil se coupe automatiquement.
- Sécuriser le pistolet de pulvérisation à main en poussant le loquet de sécurité vers l'avant.

#### **Après une interruption :**

- Enlever la sécurité du pistolet de pulvérisation à main en poussant le loquet de sécurité vers l'arrière.
- Ouvrir le pistolet manuel. L'appareil démarre de nouveau.

### **Mise hors service de l'appareil**

- Couper l'alimentation en eau.
- Ouvrir le pistolet manuel.
- Activer la pompe à l'aide de l'interrupteur principal et laisser tourner 5 à 10 secondes.
- Fermer la poignée-pistolet.
- Positionner l'interrupteur sur '0/OFF'.
- En veillant à avoir les mains bien sèches, débrancher la fiche secteur.
- Déconnecter l'arrivée d'eau.
- Actionner la poignée-pistolet jusqu'à ce que l'appareil soit hors pression.
- Sécuriser le pistolet de pulvérisation à main en poussant le loquet de sécurité vers l'avant.

### **Ranger l'appareil**

- Placer la poignée-pistolet et la lance dans le reposoir du tube d'acier.
- Enrouler le flexible haute pression autour du guidon de poussée.
- Enrouler le câble d'alimentation autour de l'attache-câbles.

## Protection antigel

### ATTENTION

*Le gel peut endommager l'appareil si l'eau n'a pas été intégralement vidée.*

Conserver l'appareil dans un lieu à l'abri du gel.

## Transport

### ⚠ PRÉCAUTION

*Risque de blessure et d'endommagement !  
Respecter le poids de l'appareil lors du transport.*

### ATTENTION

*Protéger le levier de départ contre tout endommagement lors de son transport.*

- ➔ Pour transporter l'appareil sur de plus longues distances, le tirer derrière soi au moyen du guidon de poussée.
- ➔ Sortir les bidons se trouvant en position allongée avant le transport du support et fermer.

### Remarque :

Lors de la pose de l'appareil en position allongée, l'eau résiduelle se trouvant dans le réservoir à flotteur s'écoule de l'appareil.

- ➔ Sécuriser l'appareil contre les glissements ou les basculements selon les directives en vigueur lors du transport dans des véhicules.

## Entreposage

### ⚠ PRÉCAUTION

*Risque de blessure et d'endommagement !  
Respecter le poids de l'appareil lors du transport.*

Cet appareil doit uniquement être entreposé en intérieur.

## Entretien et maintenance

### ⚠ DANGER

*Risque de blessure et de choc électrique par un démarrage inopiné de l'appareil.  
Avant d'effectuer des travaux sur l'appareil, couper l'interrupteur principal et débrancher la fiche secteur.*

### Remarque :

L'huile usagée doit impérativement être éliminée auprès d'un point de collecte prévu à cet effet. Y apporter l'huile usagée. L'huile usagée est polluante. Toute élimination incorrecte est passible d'une amende.

## Inspection de sécurité/Contrat d'entretien

Vous pouvez accorder avec votre commerçant une inspection de sécurité régulière ou passer un contrat d'entretien. Conseilisez-vous.

### Avant chaque mise en service

- ➔ Contrôler que le câble d'alimentation n'est pas endommagé (risque de choc électrique), faire remplacer immédiatement tout câble d'alimentation endommagé par un service après-vente autorisé/un électricien spécialisé.
- ➔ Vérifier le tuyau à haute pression s'il est endommagé (danger d'éclatement). Un flexible haute pression endommagé doit immédiatement être remplacé.
- ➔ Vérifier l'étanchéité de l'appareil (pompe).  
3 gouttes d'eau par minute sont admissibles et peuvent s'écouler au côté inférieure de l'appareil. En cas de non étanchéité plus forte, adressez-vous au Centre de Service Après-vente.

### Hebdomadairement

- ➔ Vérifier le niveau d'huile Si l'huile est laiteux (eau dans l'huile), adressez-vous immédiatement au Centre de Service Après-vente.
- ➔ Nettoyer le filtre à eau.
- ➔ Nettoyer le filtre situé sur le tuyau d'aspiration de détergent.

### Toutes les 500 heures de service, au moins une fois par an.

- ➔ Faire effectuer la maintenance de l'appareil par le service après-vente.
- ➔ Faire procéder à une vidange d'huile par le service après-vente.

### Remarque :

Quantités et sortes d'huiles, voir les "Caractéristiques techniques".

## Assistance en cas de panne

### **⚠ DANGER**

*Risque de blessure et de choc électrique par un démarrage inopiné de l'appareil.*

- Avant d'effectuer des travaux sur l'appareil, couper l'interrupteur principal et débrancher la fiche secteur.
- Seul le service après-vente autorisé est habilité à contrôler et réparer les composants électriques.
- S'il se produit des défauts qui ne sont pas répertoriés dans ce chapitre, en cas de doute ou si cela est explicitement indiqué, s'adresser à un service après-vente autorisé.

### L'appareil ne fonctionne pas

- Contrôler que le câble de raccordement n'est pas endommagé.
- Contrôler la tension du secteur.
- Le dispositif de sécurité en cas de manque d'eau s'est déclenché : contrôler l'alimentation en eau, ouvrir le robinet d'eau, faire contrôler la sécurité en cas de manque d'eau par le service après-vente.
- En cas de défaut électrique, consulter le service après-vente.

### L'appareil ne monte pas en pression

- Apporter la buse haute pression ou la buse de rotor sur la lance.
- Nettoyer la buse.
- Substituer la busette.
- Purger l'air de l'appareil (voir "Mise en service").
- Dévisser la vis de fermeture de la pompe de pression préliminaire avec un tournevis à travers l'ouverture de la pompe de pression préliminaire. Desserrer l'arbre de la pompe de pression préliminaire en tournant. Visser et serrer le bouchon de vidange d'huile.
- Contrôler le débit de l'alimentation en eau (voir la section Caractéristiques techniques).
- Nettoyer le filtre à eau.

- Vérifier toutes les conduites d'alimentation vers la pompe.
- Si nécessaire, visiter le service après-vente.

### La pompe fuit

3 gouttes d'eau par minute sont admissibles et peuvent s'écouler au côté inférieure de l'appareil.

- En cas de fuite plus importante, faire vérifier l'appareil par le service après-vente.

### Remarque :

Des éclaboussures d'eau peuvent s'échapper du réservoir à flotteur et sortir de l'appareil. Ce phénomène est normal et ne doit pas être confondu avec un défaut d'étanchéité de la pompe.

### La pompe frappe

- Vérifier les conduites d'aspiration de l'eau et de détergent par rapport à une perte d'étanchéité.
- Fermer la valve de dosage pour le détergent lors du fonctionnement sans détergent.
- Purger l'air de l'appareil (voir "Mise en service").
- Si nécessaire, visiter le service après-vente.

### Le détergent n'est pas aspirée

- Vérifier/nettoyer le flexible d'aspiration du détergent avec filtre.
- Ouvrir ou vérifier/nettoyer le doseur du détergent.
- Si nécessaire, visiter le service après-vente.

## Accessoires et pièces de rechange

N'utiliser que des accessoires et pièces de rechange d'origine, ils garantissent le bon fonctionnement de l'appareil.

Vous trouverez des informations relatives aux accessoires et pièces de rechange sur [www.kaercher.com](http://www.kaercher.com).

## Garantie

Dans chaque pays, les conditions de garantie en vigueur sont celles publiées par notre société de distribution responsable. Les éventuelles pannes sur l'appareil sont réparées gratuitement dans le délai de validité de la garantie, dans la mesure où celles-ci relèvent d'un défaut matériel ou d'un vice de fabrication. En cas de recours en garantie, adressez-vous à votre revendeur ou au service après-vente agréé le plus proche munis de votre preuve d'achat.

## Déclaration UE de conformité

Nous certifions par la présente que la machine spécifiée ci-après répond de par sa conception et son type de construction ainsi que de par la version que nous avons mise sur le marché aux prescriptions fondamentales stipulées en matière de sécurité et d'hygiène par les directives européennes en vigueur. Toute modification apportée à la machine sans notre accord rend cette déclaration invalide.

**Produit:** Nettoyeur haute pression

**Type:** 1.524-xxx

**Directives européennes en vigueur :**

2006/42/CE (+2009/127/CE)

2014/35/UE

2014/30/UE

2000/14/CE

**Normes harmonisées appliquées :**

EN 60335-1

EN 60335-2-79

EN 55014-1: 2006+A1: 2009+A2: 2011

EN 55014-2: 1997 + A2: 2008

EN 61000-3-2: 2006+A1: 2009+A2: 2009

EN 61000-3-3: 2006

EN 61000-3-11: 2000

EN 50366: 2003 + A1: 2006

**Procédures d'évaluation de la conformité**

2000/14/CE: Annexe V

**Niveau de puissance acoustique dB(A)**

Mesuré: 84

Garanti: 86

Les soussignés agissent sur ordre et sur procuration de la Direction commerciale.

  
H. Jenner  
CEO

  
S. Reiser  
Head of Approbation

Responsable de la documentation:  
S. Reiser

Alfred Kärcher GmbH Co. KG  
Alfred-Kärcher-Str. 28 - 40  
71364 Winnenden (Germany)  
Téléphone : +49 7195 14-0  
Télécopieur : +49 7195 14-2212

Winnenden, 2014/01/01

## Caractéristiques techniques

<b>Raccordement au secteur</b>		
Tension	V	400
Type de courant	Hz	3~ 50
Rotation de moteur	t/min	1400
Puissance de raccordement	kW	6,4
Type de protection		IPX5
Protection (à action retardée, carat. C)	A	16
Rallonge 30 m	mm <sup>2</sup>	2,5
<b>Arrivée d'eau</b>		
Température d'alimentation (max.)	°C	85
Débit d'alimentation (min.)	l/h (l/min)	1200 (20)
Pression d'alimentation (max.)	MPa (bars)	1 (10)
<b>Performances</b>		
Pression de service de l'eau (avec buse standard)	MPa (bars)	2...15 (20...150)
Pression de service max.	MPa (bars)	17,5 (175)
Débit	l/h (l/min)	400...990 (6,67...16,5)
Taille de la buse standard		062
Aspiration de détergent	l/h (l/min)	0...60 (0...1)
Force de réaction max. de la poignée-pistolet	N	48
<b>Valeurs déterminées selon EN 60335-2-79</b>		
Valeur de vibrations bras-main		
Poignée-pistolet	m/s <sup>2</sup>	<2,5
Lance	m/s <sup>2</sup>	<2,5
Incertitude K	m/s <sup>2</sup>	1
Niveau de pression acoustique L <sub>pA</sub>	dB(A)	70
Incertitude K <sub>pA</sub>	dB(A)	2
Niveau de pression acoustique L <sub>WA</sub> + incertitude K <sub>WA</sub>	dB(A)	86
<b>Carburants</b>		
Quantité d'huile	l	0,75
Types d'huile	--	Hypoïde SAE 90
<b>Dimensions et poids</b>		
Longueur	mm	524
Largeur	mm	650
Hauteur	mm	1100
Poids de fonctionnement typique	kg	77



Prima di utilizzare l'apparecchio per la prima volta, leggere le presenti istruzioni originali, seguirle e conservarle per un uso futuro o in caso di rivendita dell'apparecchio.

## Indice

Protezione dell'ambiente . . . .	IT	1
Parti dell'apparecchio . . . . .	IT	1
Norme di sicurezza . . . . .	IT	2
Uso conforme a destinazione .	IT	2
Dispositivi di sicurezza . . . . .	IT	2
Prima della messa in funzione	IT	3
Messa in funzione . . . . .	IT	3
Uso . . . . .	IT	4
Trasporto . . . . .	IT	6
Supporto . . . . .	IT	6
Cura e manutenzione . . . . .	IT	6
Guida alla risoluzione dei guasti	IT	7
Accessori e ricambi . . . . .	IT	7
Garanzia . . . . .	IT	8
Dichiarazione di conformità UE	IT	8
Dati tecnici . . . . .	IT	9

## Protezione dell'ambiente



Tutti gli imballaggi sono riciclabili. Gli imballaggi non vanno gettati nei rifiuti domestici, ma consegnati ai relativi centri di raccolta.



Gli apparecchi dismessi contengono materiali riciclabili preziosi e vanno consegnati ai relativi centri di raccolta. Batterie, olio e sostanze simili non devono essere dispersi nell'ambiente. Si prega quindi di smaltire gli apparecchi dismessi mediante i sistemi di raccolta differenziata.

Gli apparecchi elettrici ed elettronici contengono spesso componenti che, con un utilizzo o smaltimento non corretti, possono costituire un potenziale pericolo per la salute umana e per l'ambiente. Questi componenti sono tuttavia necessari per un corretto funzionamento dell'apparecchio. Gli apparecchi contrassegnati con questo simbolo non devono essere smaltiti con i rifiuti domestici.

## Avvertenze sui contenuti (REACH)

Informazioni aggiornate sui contenuti sono disponibili all'indirizzo:

[www.kaercher.com/REACH](http://www.kaercher.com/REACH)

## Parti dell'apparecchio

vedi copertina

- 1 Leva a scatto
- 2 Leva di sicurezza
- 3 Tubo flessibile per alta pressione EASY!Lock
- 4 Archetto di spinta
- 5 Cofano
- 6 Alloggio della lancia
- 7 Interruttore dell'apparecchio
- 8 Dispositivo di blocco della copertura dell'apparecchio
- 9 Lamiera di protezione inferiore
- 10 Manometro
- 11 Collegamento idrico
- 12 Tubo flessibile per alta pressione EASY!Lock
- 13 Filtro dell'acqua
- 14 Indicatore livello olio
- 15 Contenitore dell'olio
- 16 Ripiano ugello
- 17 Cavo di alimentazione con connettore
- 18 Apertura alloggiamento della pompa di mandata
- 19 Contenitore con galleggiante
- 20 Sostegno per 2 taniche di detergente con un volume di rispettivamente 5 litri
- 21 Tubo flessibile di aspirazione detergente con filtro e tappo a vite
- 22 Reggicavo
- 23 Valvola di dosaggio detergente
- 24 Ugello a getto piatto 25°
- 25 Raccordo a vite per ugelli
- 26 Ugello a getto piatto 40°
- 27 Lancia EASY!Lock
- 28 Regolazione pressione/portata
- 29 Pistola a spruzzo EASY!Force
- 30 Dispositivo di arresto di sicurezza

## Contrassegno colore

- Gli elementi di comando per il processo di pulizia sono gialli.
- Gli elementi di comando per la manutenzione ed il service sono grigio chiaro.



## Norme di sicurezza

- Prima di procedere alla prima messa in funzione leggere tassativamente le norme di sicurezza n. 5.951-949.0!
- Rispettare le norme nazionali vigenti per pompe a getto liquido.
- Rispettare le norme nazionali vigenti per l'antinfortunistica. Le pompe a getto liquido devono essere controllate ad intervalli regolari ed il risultato del controllo deve essere registrato per iscritto.
- È vietato apportare modifiche all'apparecchio/accessori.

### Livelli di pericolo

#### **△ PERICOLO**

*Indica un pericolo imminente che determina lesioni gravi o la morte.*

#### **△ AVVERTIMENTO**

*Indica una probabile situazione pericolosa che potrebbe determinare lesioni gravi o la morte.*

#### **△ PRUDENZA**

*Indica una probabile situazione pericolosa che potrebbe causare lesioni leggere.*

#### **ATTENZIONE**

*Indica una probabile situazione pericolosa che potrebbe determinare danni alle cose.*

### Simboli riportati sull'apparecchio



*Getti ad alta pressione possono risultare pericolosi se usati in modo improprio. Il getto non va mai puntato su persone, animali, equipaggiamenti elettrici attivi o sull'apparecchio stesso.*

*Secondo quanto prescritto dalle regolamentazioni in vigore è necessario che l'apparecchio non venga usato mai senza separatore di sistema sulla rete di acqua potabile. Utilizzare un idoneo separatore di sistema della ditta KÄRCHER oppure in alternativa un separatore di sistema secondo la norma EN 12729 tipo BA.*

*L'acqua che scorre attraverso un separatore di sistema non è classificata come acqua potabile.*



#### **△ PRUDENZA**

*Collegare il separatore di sistema sempre alla mandata dell'acqua, mai direttamente all'apparecchio.*

### Uso conforme a destinazione

Utilizzare questo apparecchio esclusivamente per la pulizia con un getto ad alta pressione senza/con detergente (ad es. industrie alimentare, aziende di sezionamento...).

### Dispositivi di sicurezza

#### Valvola di troppopieno con pressostato

Riducendo la quantità d'acqua tramite la regolazione pressione/portata, la valvola di troppopieno si apre. Si verifica così un reflusso di una certa quantità d'acqua verso il lato aspirazione della pompa.

Se si allenta la leva di deflusso della pistola a spruzzo, il pressostato spegne la pompa, il getto ad alta pressione si ferma. Se si tira la leva di deflusso, si riattiva la pompa.

#### Valvola di sicurezza

La valvola di sicurezza si apre quando si supera la sovrappressione di esercizio consentita; l'acqua rifluisce verso il lato aspirazione della pompa.

La valvola di sicurezza di sovrappressione, il pressostato e la valvola di sicurezza sono impostati in fabbrica e sigillati.

Gli interventi di regolazione sono da effettuarsi esclusivamente dal servizio assistenza clienti

#### Protezione mancanza acqua

La protezione mancanza acqua nel contenitore a galleggiante disattiva il motore in caso di scarsa alimentazione d'acqua (pressione dell'acqua troppo bassa). La pompa viene protetta contro un funzionamento a secco.

## Prima della messa in funzione

### Disimballaggio

- Al momento del disimballaggio, controllare il contenuto della confezione.
- Eventuali danni da trasporto vanno comunicati immediatamente al proprio rivenditore.

### Controllare il livello dell'olio

- ➔ Allentare la vite a croce per il bloccaggio della copertura dell'apparecchio ed aprire la copertura dell'apparecchio.
- ➔ Estrarre in alto la lamiera di protezione inferiore ed agganciare in basso.
- ➔ Rilevare il livello dell'olio quando l'apparecchio è fermo. Il livello dell'olio deve trovarsi tra i due indicatori sul contenitore dell'olio.

### Attivare lo sfiato del contenitore dell'olio

- ➔ Aprire il dispositivo di bloccaggio della copertura dell'apparecchio ed orientare verso l'alto la copertura dell'apparecchio.
- ➔ Estrarre in alto la lamiera di protezione inferiore ed agganciare in basso.
- ➔ Tagliare l'estremità del tappo serbatoio olio.
- ➔ Fissare la lamiera di protezione inferiore e la copertura dell'apparecchio.

### Montare la pistola a spruzzo, la lancia e l'ugello

**Avvertenza:** Il sistema EASY!Lock unisce componenti tramite filettatura ad alta velocità soltanto con un giro rapido e sicuro.

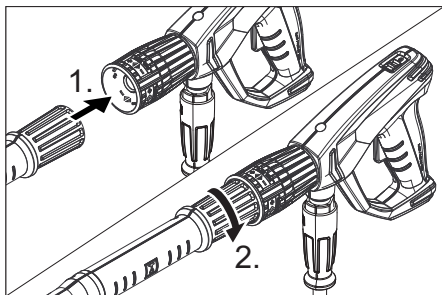

- ➔ Inserire l'ugello di alta pressione sulla lancia.
- ➔ Montare e stringere a fondo a mano il dado di serraggio (EASY!Lock).
- ➔ Collegare la lancia alla pistola a spruzzo e stringere a fondo a mano (EASY!Lock).
- ➔ Collegare il tubo flessibile per alta pressione alla pistola a spruzzo e all'attacco alla pressione, stringendo a fondo a mano (EASY!Lock).

## Messa in funzione

### Collegamento elettrico

#### ⚠ **PERICOLO**

*Pericolo di lesioni da scossa elettrica.*

- *L'apparecchio deve essere collegato necessariamente con una spina alla rete elettrica. È vietato un collegamento alla rete elettrica senza possibilità di distacco. La spina serve per il distacco dalla rete.*
- *Protezione minima della presa elettrica (vedere Dati tecnici).*
- *Non superare il valore massimo d'impedenza di rete consentito per il punto d'allacciamento elettrico (vedi Dati tecnici). In caso di dubbi sull'impedenza di rete presente sul punto di collegamento si prega di contattare la propria azienda fornitrice di energia elettrica.*
- *Usare una prolunga con una sezione adeguata (vedi „Dati tecnici“) e svolgere completamente dall'avvolgicavo*

Valori di collegamento: vedi targhetta e Dati tecnici.

- ➔ Svolgere il cavo di alimentazione e posarlo sul pavimento.
- ➔ Inserire la spina in una presa elettrica.

## Collegamento all'acqua

### Collegamento alla rete idrica

#### ⚠ **AVVERTIMENTO**

Rispettare le disposizioni fornite dalla società per l'approvvigionamento idrico.

Secondo quanto prescritto dalle regolamentazioni in vigore è necessario che l'apparecchio non venga usato mai senza separatore di sistema sulla rete di acqua potabile. Utilizzare un idoneo separatore di sistema della ditta KÄRCHER oppure in alternativa un separatore di sistema secondo la norma EN 12729 tipo BA.

L'acqua che scorre attraverso un separatore di sistema non è classificata come acqua potabile.

Collegamenti: vedi Dati tecnici.

→ Collegare il tubo flessibile di alimentazione (lunghezza minima 7,5 m, diametro minimo 1") al collegamento dell'acqua dell'apparecchio e all'alimentazione di acqua (p.es. rubinetto).

#### **Indicazione:**

Il tubo flessibile di mandata non è compresa nella dotazione.

→ Aprire l'alimentazione dell'acqua.

→ Sfiatare l'apparecchio:

Svitare l'ugello.

Lasciare attivato l'apparecchio, finché l'acqua che fuoriesce non sia priva di bolle d'aria.

Eventualmente attivare l'apparecchio per 10 secondi – disattivare. Ripetere il procedimento più volte.

→ Spegnerne l'apparecchio e riavvitare l'ugello.

## Uso

#### ⚠ **PERICOLO**

*Pericolo di lesioni! Mai utilizzare l'apparecchio senza la lancia. Accertarsi prima di ogni utilizzo che la lancia sia fissata correttamente. L'avvitamento della lancia deve essere serrato a mano.*

*Rischio di esplosioni!*

*Non nebulizzare alcun liquido infiammabile.*

*In caso di utilizzo dell'apparecchio in aree a rischio (ad esempio nelle stazioni di servizio) devono essere rispettate le relative norme di sicurezza.*

*Pericolo di lesioni! Durante le operazioni tenere con entrambe le mani la pistola a spruzzo e la lancia.*

*Pericolo di lesioni! Non bloccare la leva di azionamento e la leva di sicurezza durante l'uso.*

*Pericolo di lesioni! Nel caso in cui la leva di sicurezza sia difettosa, contattare il servizio clienti.*

*Pericolo di lesioni dovuto dal getto d'acqua ad alta pressione. Prima di qualunque lavoro sull'apparecchio, spingere in avanti il dispositivo di arresto di sicurezza.*

#### ⚠ **PRUDENZA**

*Pulire i motori solo in presenza di un separatore d'olio (tutela ambientale).*

### Apertura/Chiusura della pistola a spruzzo

→ Aprire la pistola a spruzzo: Azionare la leva di sicurezza e la leva di azionamento.

→ Chiudere la pistola a spruzzo: Rilasciare la leva di sicurezza e la leva di azionamento.

### Funzionamento ad alta pressione

#### **Indicazione:**

L'apparecchio è dotato di un pressostato. Il motore funziona solo quando il cofano dell'apparecchio è chiuso.

→ Posizionare l'interruttore dell'apparecchio su "I".

→ Sbloccare la pistola a spruzzo, spingendo in indietro l'arresto di sicurezza.

→ Aprire la pistola a spruzzo.

#### ⚠ **PERICOLO**

*Durante la regolazione del regolatore di pressione/quantità accertarsi che l'avvitamento della lancia non si stacchi.*

→ Impostare la pressione di esercizio e la portata girando (in modo continuo) la regolazione di pressione e portata (+/-)

## Selezionare il tipo di getto desiderato

- Chiudere la pistola a spruzzo.
- Posizionare l'interruttore dell'apparecchio su "0".
- Applicare l'ugello desiderato sulla lancia.

## Funzionamento con detergente

### ⚠ **AVVERTIMENTO**

*L'uso di prodotti detergenti non adatti può provocare danni all'apparecchio e all'oggetto da pulire. Usare solo detergenti autorizzati dalla ditta Kärcher. Rispettare le indicazioni relative al dosaggio e le avvertenze fornite con i detergenti. Per salvaguardare l'ambiente non eccedere nell'uso di prodotti detergenti*

*Osservare le avvertenze di sicurezza riportate sui detergenti.*

I detergenti Kärcher garantiscono un ciclo di lavoro senza inconvenienti. Chiedete consiglio ai nostri esperti oppure ordinate il nostro catalogo o le schede informative specifiche per i detergenti.

- Posizionare la tanica del detergente nel sostegno.
- Appendere il tubo flessibile di aspirazione detergente nella rispettiva tanica.

### **Indicazione:**

Se deve essere aspirato del detergente da una delle taniche presenti a terra è necessario utilizzare la prolunga del tubo flessibile 2.641-944.0 (non compresa nella fornitura).

- Svitare il tappo ad avvitamento sulla tanica.
- Regolare la valvola dosatrice del detergente secondo il detergente e la concentrazione desiderati.
- Eseguire la pulizia.
- Dopo il funzionamento immergere il filtro in acqua pulita.
- Impostare la valvola di dosaggio detergente su "0".
- Far funzionare brevemente l'apparecchio con la pistola a spruzzo aperta affinché possano essere rimossi i residui di detergente.

## Interrompere il funzionamento

- Chiudere la pistola a spruzzo. L'apparecchio si spegne.
- Bloccare la pistola a spruzzo, spingendolo in avanti l'arresto di sicurezza.

### **Dopo l'arresto:**

- Sbloccare la pistola a spruzzo, spingendolo in indietro l'arresto di sicurezza.
- Aprire la pistola a spruzzo. L'apparecchio si riaccende.

## Spegnere l'apparecchio

- Chiudere l'alimentazione dell'acqua.
- Aprire la pistola a spruzzo.
- Azionare la pompa agendo sull'interruttore dell'apparecchio e lasciarla attivata per circa 5-10 secondi.
- Chiudere la pistola a spruzzo.
- Portare l'interruttore dell'apparecchio su "0/OFF".
- Non estrarre mai la spina di alimentazione dalla presa con le mani bagnate.
- Staccare il collegamento acqua.
- Azionare la pistola a spruzzo fino a completa depressurizzazione dell'apparecchio.
- Bloccare la pistola a spruzzo, spingendolo in avanti l'arresto di sicurezza.

## Deposito dell'apparecchio

- Deposare la pistola a spruzzo completa di lancia nell'alloggio della lancia.
- Avvolgere il cavo di alta pressione attorno all'archetto di spinta.
- Avvolgere il cavo di collegamento attorno al reggicavo.

## Antigelo

### **ATTENZIONE**

*Il gelo distruggere l'apparecchio non completamente svuotato dell'acqua.*

Conservare l'apparecchio in un luogo protetto dal gelo.

## Trasporto

### ⚠ **PRUDENZA**

*Pericolo di lesioni e di danneggiamento!  
Per il trasporto osservare il peso dell'apparecchio.*

### **ATTENZIONE**

*Proteggere la leva di azionamento durante il trasporto per evitare danneggiamenti.*

- ➔ Per trasportare l'apparecchio su lunghi tragitti tirarlo tenendo l'apposito archetto di spinta.
- ➔ Prima del trasporto rimuovere e chiudere in posizione stesa la tanica di detergente dal sostegno.

### **Indicazione:**

Quando si posiziona l'apparecchio, dal contenitore a galleggiante fuoriesce la quantità residua di acqua presente nell'apparecchio.

- ➔ Per il trasporto in veicoli, assicurare l'apparecchio secondo le direttive in vigore affinché non possa scivolare e ribaltarsi.

## Supporto

### ⚠ **PRUDENZA**

*Pericolo di lesioni e di danneggiamento!  
Per il trasporto osservare il peso dell'apparecchio.*

Questo apparecchio può essere conservato solo in ambienti interni.

## Cura e manutenzione

### ⚠ **PERICOLO**

*Pericolo di lesioni causato dall'azionamento accidentale dell'apparecchio e da scossa elettrica.*

*Prima di eseguire qualsiasi lavoro, spegnere l'apparecchio e staccare la spina.*

### **Indicazione:**

L'olio esausto deve essere smaltito solo dagli appositi centri di raccolta. Consegnare l'olio esausto presso uno di questi centri. L'inquinamento dell'ambiente mediante olio esausto è punibile dalla legge.

## Controlli preventivi/Contratto di manutenzione

Presso il Vostro rivenditore potrete concordare regolari controlli preventivi o stipulare un contratto di manutenzione. Chiedete consiglio ai nostri esperti.

### Prima di ogni utilizzo

- ➔ Accertarsi che il cavo di collegamento non sia danneggiato (rischio di scosse elettriche), far sostituire immediatamente il cavo di collegamento danneggiato dal servizio clienti/elettrotecnico autorizzato.
- ➔ Controllare eventuali danneggiamenti del tubo flessibile alta pressione (pericolo di scoppio). Sostituire immediatamente eventuali tubi flessibili alta pressione danneggiati.
- ➔ Verificare la tenuta stagna dell'apparecchio (pompa). Una quantità di tre gocce d'acqua al minuto che fuoriesce anche dal lato inferiore dell'apparecchio è consentita. Se la perdita dovesse superare questa quantità, rivolgersi al servizio clienti.

### Ogni settimana

- ➔ Controllare il livello dell'olio. In presenza di olio lattescente (acqua nell'olio) contattare immediatamente il servizio assistenza clienti.
- ➔ Pulire il filtro dell'acqua.
- ➔ Pulire il filtro posto sul tubo flessibile di aspirazione detergente.

### Ogni 500 ore d'esercizio, almeno annualmente

- ➔ Fare eseguire la manutenzione dell'apparecchio dal servizio di assistenza.
- ➔ Fare eseguire il cambio d'olio dal servizio assistenza.

### **Indicazione:**

Olio consigliato e quantità vedi "Dati tecnici".

## Guida alla risoluzione dei guasti

### **⚠ PERICOLO**

*Pericolo di lesioni causato dall'azionamento accidentale dell'apparecchio e da scossa elettrica.*

- Prima di eseguire qualsiasi lavoro, spegnere l'apparecchio e staccare la spina.
- Fare verificare e riparare i componenti elettrici solo dal servizio di assistenza clienti autorizzato.
- In caso di guasti non riportati in questo capitolo è necessario contattare in caso di dubbi e indicazioni certe il servizio di assistenza clienti autorizzato.

### **L'apparecchio non funziona**

- Accertarsi che il cavo di collegamento non sia danneggiato.
- Controllare la tensione di rete.
- La protezione mancanza acqua è scattata: Controllare la mandata dell'acqua, aprire il rubinetto e far controllare la protezione mancanza d'acqua dal servizio clienti.
- In caso di difetto elettrico contattare il servizio clienti.

### **L'apparecchio non raggiunge pressione**

- Applicare l'ugello di alta pressione o l'ugello del rotore sulla lancia.
- Pulire la bocchetta.
- Sostituire l'ugello.
- Sfiatare l'aria dall'apparecchio (vedi „Messa in funzione“).
- Svitare la vite di chiusura della pompa di mandata con un cacciavite con l'apertura della pompa di mandata. Sbloccare l'albero della pompa di mandata ruotandolo.
- Avvitare e stringere la vite di chiusura.
- Verificate la quantità di afflusso di acqua (vedi Dati tecnici).
- Pulire il filtro dell'acqua.
- Controllare tutte le condutture in entrata della pompa.
- All'occorrenza contattare il servizio clienti.

### **La pompa non è a tenuta stagna**

Una quantità di tre gocce d'acqua al minuto che fuoriesce anche dal lato inferiore dell'apparecchio è consentita.

- Quando si verificano perdite di maggiore entità, rivolgersi al servizio di assistenza clienti per un controllo.

### **Indicazione:**

Durante il funzionamento dal contenitore a galleggiante potrebbero fuoriuscire degli spruzzi di acqua e fuoriuscire dall'apparecchio. Tale circostanza è normale e non deve essere confusa con una perdita della pompa.

### **La pompa emette rumori strani**

- Controllare la tenuta delle tubazioni di aspirazione dell'acqua e del detergente.
- Chiudere la valvola di dosaggio del detergente durante il funzionamento senza detergente.
- Sfiatare l'aria dall'apparecchio (vedi „Messa in funzione“).
- All'occorrenza contattare il servizio clienti.

### **Il detergente non viene aspirato**

- Controllare/Pulire il tubo flessibile di aspirazione detergente con filtro
- Aprire o controllare/pulire la valvola di dosaggio detergente.
- All'occorrenza contattare il servizio clienti.

## **Accessori e ricambi**

Utilizzando solamente accessori e ricambi originali, si garantisce un funzionamento sicuro e privo di disturbi dell'apparecchio. Si possono trovare informazioni riguardo ad accessori e ricambi su [www.kaercher.com](http://www.kaercher.com).

## Garanzia

Le condizioni di garanzia valgono nel rispettivo paese di pubblicazione da parte della nostra società di vendita competente. Entro il termine di garanzia eliminiamo gratuitamente eventuali guasti all'apparecchio, se causati da difetto di materiale o di produzione. Nei casi previsti dalla garanzia si prega di rivolgersi al proprio rivenditore, oppure al più vicino centro di assistenza autorizzato, esibendo lo scontrino di acquisto.

## Dichiarazione di conformità UE

Con la presente si dichiara che la macchina qui di seguito indicata, in base alla sua concezione, al tipo di costruzione e nella versione da noi introdotta sul mercato, è conforme ai requisiti fondamentali di sicurezza e di sanità delle direttive UE. In caso di modifiche apportate alla macchina senza il nostro consenso, la presente dichiarazione perde ogni validità.

**Prodotto:** Idropulitrice

**Modelo:** 1,524-xxx

### Direttive UE pertinenti

2006/42/CE (+2009/127/CE)

2014/35/UE

2014/30/UE

2000/14/CE

### Norme armonizzate applicate

EN 60335-1

EN 60335-2-79

EN 55014-1: 2006+A1: 2009+A2: 2011

EN 55014-2: 1997 + A2: 2008

EN 61000-3-2: 2006+A1: 2009+A2: 2009

EN 61000-3-3: 2006

EN 61000-3-11: 2000

EN 50366: 2003 + A1: 2006

### Procedura di valutazione della conformità applicata

2000/14/CE: Allegato V

### Livello di potenza sonora dB(A)

Misurato: 84

Garantito: 86

I firmatari agiscono su incarico e con la procura dell'amministrazione.

  
H. Jenner  
CEO

  
S. Reiser  
Head of Approbation

Responsabile della documentazione:  
S. Reiser

Alfred Kärcher GmbH & Co. KG  
Alfred-Kärcher-Str. 28 - 40  
71364 Winnenden (Germany)  
Tel.: +49 7195 14-0  
Fax: +49 7195 14-2212

Winnenden, 2014/01/01

## Dati tecnici

### Collegamento alla rete

Tensione	V	400
Tipo di corrente	Hz	3~ 50
Numero di giri del motore	1/min	1400
Potenza allacciata	kW	6,4
Protezione		IPX5
Protezione (ritardo, caratt. C)	A	16
Prolunga 30 m	mm <sup>2</sup>	2,5

### Collegamento idrico

Temperatura in entrata (max.)	°C	85
Portata (min.)	l/h (l/min)	1200 (20)
Pressione in entrata (max.)	MPa (bar)	1 (10)

### Prestazioni

Pressione di esercizio - acqua (con ugello standard)	MPa (bar)	2...15 (20...150)
Max. sovrappressione d'esercizio	MPa (bar)	17,5 (175)
Portata	l/h (l/min)	400...990 (6,67...16,5)
Grandezza dell'ugello standard (MX/SX)		062
Aspirazione detergente	l/h (l/min)	0...60 (0...1)
Max. forza repulsiva pistola a spruzzo (max.)	N	48

### Valori rilevati secondo EN 60335-2-79

Valore di vibrazione mano-braccio		
Pistola a spruzzo	m/s <sup>2</sup>	<2,5
Lancia	m/s <sup>2</sup>	<2,5
Dubbio K	m/s <sup>2</sup>	1
Pressione acustica L <sub>pA</sub>	dB(A)	70
Dubbio K <sub>pA</sub>	dB(A)	2
Pressione acustica L <sub>WA</sub> + Dubbio K <sub>WA</sub>	dB(A)	86

### Carburante e sostanze aggiuntive

Quantità olio	l	0,75
Tipo di olio:	--	Hypoid SAE 90

### Dimensioni e pesi

Lunghezza	mm	524
Larghezza	mm	650
Altezza	mm	1100
Peso d'esercizio tipico	kg	77





Lees vóór het eerste gebruik van uw apparaat deze originele gebruiksaanwijzing, ga navenant te werk en bewaar hem voor later gebruik of voor een latere eigenaar.

## Inhoud

Zorg voor het milieu . . . . .	NL	1
Apparaat-elementen . . . . .	NL	1
Veiligheidsinstructies . . . . .	NL	2
Reglementair gebruik . . . . .	NL	2
Veiligheidsinrichtingen . . . . .	NL	2
Voor de inbedrijfstelling . . . . .	NL	3
Inbedrijfstelling . . . . .	NL	3
Bediening . . . . .	NL	4
Vervoer . . . . .	NL	6
Opslag . . . . .	NL	6
Onderhoud . . . . .	NL	6
Hulp bij storingen . . . . .	NL	7
Toebehoren en reserveonderdelen . . . . .	NL	7
Garantie . . . . .	NL	8
EU-conformiteitsverklaring . . . . .	NL	8
Technische gegevens . . . . .	NL	9

## Zorg voor het milieu



Het verpakkingsmateriaal is herbruikbaar. Deponeer het verpakkingsmateriaal niet bij het huishoudelijk afval, maar bied het aan voor hergebruik.



Onbruikbaar geworden apparaten bevatten waardevolle materialen die geschikt zijn voor hergebruik. Lever de apparaten daarom in bij een inzamelpunt voor herbruikbare materialen. Batterijen, olie en dergelijke stoffen mogen niet in het milieu belanden. Verwijder overbodig geworden apparatuur daarom via geschikte inzamelpunten.

Elektrische en elektronische apparaten bevatten vaak onderdelen die een potentieel gevaar kunnen vormen voor de menselijke gezondheid en het milieu als ze foutief worden gebruikt of niet correct worden afgevoerd. Deze onderdelen zorgen er desal-

niettemin voor dat het apparaat naar behoren functioneert. Apparaten die dit symbool dragen, mogen niet met het huisvuil worden afgevoerd.

### Aanwijzingen betreffende de inhoudsstoffen (REACH)

Huidige informatie over de inhoudsstoffen vindt u onder:

[www.kaercher.com/REACH](http://www.kaercher.com/REACH)

## Apparaat-elementen

### Zie omslagpagina

- 1 Hendel
- 2 Veiligheidshendel
- 3 Hogedruk slang EASY!Lock
- 4 Schuifbeugel
- 5 Apparaatkap
- 6 Spuitstukhouder
- 7 Apparaatschakelaar
- 8 Vergrendeling apparaatkap
- 9 Onderste afdekplaat
- 10 Manometer
- 11 Wateraansluiting
- 12 Hogedrukaansluiting EASY!Lock
- 13 Waterfilter
- 14 Oliepeilindicatie
- 15 Oliereservoir
- 16 Straalpijpopbergvak
- 17 Stroomkabel met stekker
- 18 Opening in de behuizing voordrukpomp
- 19 Vlotterhouder
- 20 Houder voor 2 reinigingsmiddelcontainers elk met een inhoud van 5 liter
- 21 Reinigingsmiddel-zuigslang met filter en schroefdeksel
- 22 Kabelhouder
- 23 Reinigingsmiddel-doseerapparaat
- 24 Vlakstraalsproeier 25°
- 25 Schroefverbinding sproeikoppen
- 26 Vlakstraalsproeier 40°
- 27 Straalbuis EASY!Lock
- 28 Druk-/volumeregeling
- 29 Handspuitpistool EASY!Force
- 30 Veiligheidspal

## Kleurmarkering

- Bedieningselementen voor het reinigingsproces zijn geel.
- Bedieningselementen voor het onderhoud en de service zijn lichtgrijs.

## Veiligheidsinstructies

- Voor de eerste inbedrijfstelling veiligheidsinstructies nr. 5.951-949.0 in elk geval lezen!
- Overeenkomstige nationale voorschriften van de wetgever voor stralers van vloeistoffen in acht nemen.
- Overeenkomstige nationale voorschriften van de wetgever inzake ongevalpreventie in acht nemen. Stralers van vloeistoffen moeten regelmatig gecontroleerd worden en het resultaat van de controle moet schriftelijk vastgelegd worden.
- U mag geen veranderingen aan het apparaat / de toebehoren aanbrengen.

## Gevarenniveaus

### ⚠ **GEVAAR**

*Verwijzing naar een onmiddellijk dreigend gevaar dat tot ernstige en zelfs dodelijke lichaamsverwondingen leidt.*

### ⚠ **WAARSCHUWING**

*Verwijzing naar een mogelijke gevaarlijke situatie die tot ernstige en zelfs dodelijke lichaamsverwondingen kan leiden.*

### ⚠ **VOORZICHTIG**

*Verwijzing naar een mogelijk gevaarlijke situatie die tot lichte verwondingen kan leiden.*

### **LET OP**

*Verwijzing naar een mogelijke gevaarlijke situatie die tot materiële schade kan leiden.*

## Symbolen op het apparaat



*Hogedrukstralen kunnen gevaarlijk zijn wanneer ondeskundigen het apparaat bedienen. U mag de straal mag niet richten op personen, dieren, onder stroom staande voorwerpen of de hogedrukreiniger zelf.*

*Conform de geldige voorschriften mag het apparaat nooit zonder systeemscheider aan het drinkwater-net gebruikt worden. Er moet een geschikte systeemscheider van de firma KÄRCHER of alternatief een systeemscheider conform EN 12729 type BA gebruikt worden.*



*Water dat door een systeemscheider is gestroomd, wordt als niet-drinkbaar beschouwd.*

### ⚠ **VOORZICHTIG**

*Sluit de systeemscheider altijd aan de wattertoevoer en nooit direct aan het apparaat aan.*

## Reglementair gebruik

Dat apparaat uitsluitend gebruiken voor het reinigen met hogedrukstraal zonder / met reinigingsmiddel (bv. levensmiddelenindustrie, slachtbedrijven...).

## Veiligheidsinrichtingen

### Overstroomklep met drukschakelaar

Bij het verlagen van de waterhoeveelheid met de druk-/volumeregeling gaat de overstroomklep open en stroomt een deel van het water terug naar de zuigkant van de pomp.

Als de bedieningshendel aan het handspuitpistool losgelaten wordt, schakelt de drukschakelaar de pomp uit, de hogedrukstraal stopt. Als de bedieningshendel aangetrokken wordt, schakelt de pomp opnieuw in.

### Veiligheidsklep

De veiligheidsklep gaat open indien de toegelaten bedrijfsoverdruk overschreden wordt, het water stroomt terug naar de aanzuigkant van de pomp.

Overstroomklep, drukschakelaar en veiligheidsklep zijn in de fabriek ingesteld en verzekeld.

Instelling uitsluitend door de klantendienst.

## Watertekortbeveiliging

De watertekortbeveiliging in het vlotterreservoir schakelt de motor uit bij onvoldoende watertoevoer (waterdruk te laag). De pomp wordt beschermd tegen droogloop.

## Voor de inbedrijfstelling

### Uitpakken

- De inhoud van de verpakking controleren bij het uitpakken.
- Bij transportschade onmiddellijk de handelaar op de hoogte brengen.

### Oliepeil controleren

- Schroef met kruisvormige greep voor de vergrendeling van de apparaatkap eruit schroeven en apparaatkap openen.
- Onderste afdekplaat er bovenaan uittrekken en er onderaan uit halen.
- Oliepeilaanduiding aflezen bij een rechtopstaand apparaat. Het oliepeil moet tussen beide markeringen op het oliereservoir liggen.

### Ontluchting oliereservoir activeren

- Vergrendeling van de apparaatkap openen en apparaatkap naar boven zwenken.
- Onderste afdekplaat er bovenaan uittrekken en er onderaan uit halen.
- Punt van het oliereservoirdeksel afsnijden.
- Onderste afdekplaat en apparaatkap bevestigen.

## Handspuitpistool, straalbuis en sproeier monteren

**Opmerking:** Het EASY!Lock-systeem verbindt componenten door een snelschroefverbinding met slechts één omdraaiing snel en veilig.

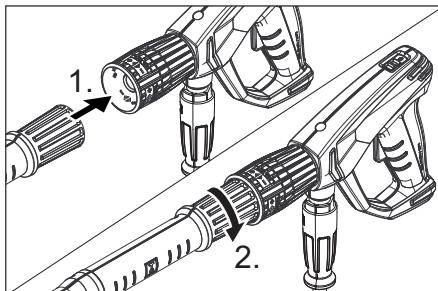

- Hogedruksproeier op de straalbuis steken.
- Wartelmoer monteren en handvast aandraaien (EASY!Lock).
- Straalbuis met handspuitpistool verbinden en handvast aandraaien (EASY!Lock).
- Hogedrukslang met handspuitpistool en hogedrukaansluiting van het apparaat verbinden en handvast aandraaien (EASY!Lock).

## Inbedrijfstelling

### Elektrische aansluiting

#### ⚠ GEVAAR

*Verwondingsgevaar door elektrische schok*

- *Het apparaat moet zeker met een stekker aangesloten worden op het elektriciteitsnet. Een niet-scheidbare verbinding met het stroomnet is verboden. De stekker dient voor de netscheiding.*
- *Minimumzekering van het stopcontact (zie technische gegevens).*
- *De maximaal toegelaten netimpedantie aan het elektrische aansluitpunt (zie Technische gegevens) mag niet overschreden worden. In geval van onduidelijkheden in verband met de netimpedantie aan uw aansluitpunt neemt u best contact op met uw electriciteitsmaatschappij.*

- Verlengkabel met een voldoende grote diameter gebruiken (zie „Technische gegevens“) en volledig van de kabeltrommel wikkelen.

Aansluitwaarden zie typeplaatje/Technische gegevens.

- Netsnoer afwikkelen en op de grond leggen.
- Netstekker in een stopcontact steken.

## Wateraansluiting

### Aansluiting aan de waterleiding

#### ⚠ **WAARSCHUWING**

Voorschriften van de watermaatschappij in acht nemen.

Conform de geldige voorschriften mag het apparaat nooit zonder systeemscheider aan het drinkwater-net gebruikt worden. Er moet een geschikte systeemscheider van de firma KÄRCHER of alternatief een systeem-scheider conform EN 12729 type BA gebruikt worden.



Water dat door een systeemscheider is gestroomd, wordt als niet-drinkbaar beschouwd.

Aansluitwaarden zie Technische gegevens.

- Toevoerslang (minimumlengte 7,5 m, minimumdiameter 1") aan de wateraansluiting van het apparaat en aan de watertoevoer (bijvoorbeeld waterkraan) aansluiten.

#### **Instructie:**

De toevoerslang wordt niet meegeleverd.

- Open de watertoevoer.
- Apparaat ontluichten: Sproeier losschroeven. Apparaat laten draaien tot het water zonder luchtbellens uit de straalpijp komt. Apparaat eventueel gedurende 10 seconden laten draaien – uitschakelen. Proces meermaals herhalen.
- Apparaat uitschakelen en sproeier opnieuw vastschroeven.

## Bediening

### ⚠ **GEVAAR**

*Verwondingsgevaar!* Gebruik het apparaat nooit zonder gemonteerde straalpijp. Controleer de straalpijp voor elk gebruik op stevigheid. De schroefverbinding van de straalpijp moet handvast aangespannen zijn.

*Explosiegevaar!*

*Verstuif geen brandbare vloeistoffen.*

*Bij het gebruik van het apparaat in gevaarlijke bereiken (bv. tankstations) moeten de overeenkomstige veiligheidsvoorschriften in acht genomen worden.*

*Gevaar voor letsel!* Bij het werken handspuitpistool en straalbuis met beide handen vasthouden.

*Gevaar voor letsel!* De hendel en de veiligheidshendel mogen tijdens de werking niet vastgeklemd worden.

*Gevaar voor letsel!* Bij defecte veiligheidshendel klantenservice consulteren.

*Verwondingsgevaar door hogedrukwaterstraal.* Voor elk gebruik met het apparaat de veiligheidshendel aan het handspuitpistool naar voren schuiven.

### ⚠ **VOORZICHTIG**

*Motoren alleen reinigen op plaatsen met overeenkomstige olieafscheider (milieubescherming).*

### Handspuitpistool openen/sluiten

- Handspuitpistool openen: Veiligheidshendel en hendel bedienen.
- Handspuitpistool sluiten: Veiligheidshendel en hendel loslaten.

### Werken met hoge druk

#### **Instructie:**

Het apparaat is uitgerust met een drukschakelaar. De motor draait alleen als het handspuitpistool geopend is.

- Apparaatschakelaar op "I" zetten.
- Handspuitpistool ontgrendelen, daarvoor de vergrendelingspal naar achteren schuiven.
- Handspuitpistool openen.

## **⚠ GEVAAR**

*Let er bij het instellen van de druk-/hoeveelheidsregeling op dat de schroefverbinding van de straalpijp niet loskomt.*

- Werkdruk en waterhoeveelheid instellen (+/-) door aan de druk- en volumeregeling te draaien (traploos).

### **Straalsoort kiezen**

- Handspuitpistool sluiten.
- Apparaatschakelaar op „0“ stellen.
- Gewenste sproeier op de straalpijp aanbrengen.

### **Werking met reinigingsmiddel**

## **⚠ WAARSCHUWING**

*Ongeschikte reinigingsmiddelen kunnen het apparaat en het te reinigen object beschadigen. Alleen reinigingsmiddelen gebruiken die vrijgegeven zijn door Kärcher. Aanbevolen dosering en instructies bij de reinigingsmiddelen in acht nemen. Ter milieubescherming zuinig omspringen met reinigingsmiddelen.*

*Veiligheidsinstructies op de reinigingsmiddelen in acht nemen.*

Kärcher-reinigingsmiddelen garanderen een storingsvrije werking. Laat u adviseren of vraag onze catalogus of informatiebladen van de reinigingsmiddelen aan.

- Reinigingsmiddelreservoir in de houder steken.
- Aanzuigslang voor reinigingsmiddel in het reinigingsmiddelvat hangen.

### **Instructie:**

Indien reinigingsmiddel aangezogen moet worden uit een container die op de grond staat, moet het verlengstuk 2.641-944.0 gebruikt worden (niet meegeleverd).

- Schroefdeksel op de container schroeven.
- Reinigingsmiddel-doseerventiel op het gewenste reinigingsmiddel en de gewenste concentratie instellen.
- Reiniging uitvoeren.
- Na het gebruik de filter in zuiver water dompelen.
- Reinigingsmiddel-doseerapparaat op „0“ stellen.

- Apparaat met geopend handsputpistool kort laten draaien zodat resten van reinigingsmiddel uitgespoeld worden.

### **Werking onderbreken**

- Handspuitpistool sluiten.  
Het apparaat wordt uitgeschakeld.
- Handspuitpistool beveiligen, daarvoor de vergrendelingspal naar voren schuiven.

### **Na de onderbreking:**

- Handspuitpistool ontgrendelen, daarvoor de vergrendelingspal naar achteren schuiven.
- Handspuitpistool openen.  
Het apparaat wordt opnieuw ingeschakeld.

### **Apparaat uitschakelen**

- Watertoevoer sluiten.
- Handspuitpistool openen.
- Pomp met apparaatschakelaar inschakelen en 5-10 seconden laten draaien.
- Handspuitpistool sluiten.
- Apparaatschakelaar op „0/OFF“ stellen.
- Stekker alleen met droge handen uit het stopcontact trekken.
- Wateraansluiting verwijderen.
- Handspuitpistool bedienen tot het apparaat drukvrij is.
- Handspuitpistool beveiligen, daarvoor de vergrendelingspal naar voren schuiven.

### **Apparaat opslaan**

- Handspuitpistool incl. spuitstuk in de spuitstukhouder leggen.
- Hogedrukslang rond de duwbeugel wikkelen.
- Aansluitkabel rond de kabelhouder wikkelen.

### **Vorstbescherming**

#### **LET OP**

*Vorst vernielt het onvolledig leeggemaakte apparaat.*

Apparaat op een vorstvrije plaats bewaren.

## Vervoer

### ⚠ **VOORZICHTIG**

*Verwondings- en beschadigingsgevaar!  
Neem bij het transport het gewicht van het apparaat in acht.*

### **LET OP**

*Hendel tijdens het transport beschermen tegen beschadiging.*

- Voor het transporteren over een langer stuk het apparaat aan de duwbeugel achter u aan trekken.
- Voor transport in liggende positie moet de reinigingsmiddelcontainer uit de houder genomen en afgesloten worden.

### **Instructie:**

Bij het neerleggen van het apparaat loopt het resterende water dat zich in het vlotterreservoir bevindt uit het apparaat.

- Bij het transport in voertuigen moet het apparaat conform de geldige richtlijnen beveiligd worden tegen verschuiven en kantelen.

## Opslag

### ⚠ **VOORZICHTIG**

*Verwondings- en beschadigingsgevaar!  
Neem bij het transport het gewicht van het apparaat in acht.*

Het apparaat mag alleen binnen worden opgeborgen.

## Onderhoud

### ⚠ **GEVAAR**

*Verwondingsgevaar door onverwacht startend apparaat en elektrische schok  
Voor alle werkzaamheden aan het apparaat moet het apparaat uitgeschakeld en de stekker uitgetrokken worden.*

### **Instructie:**

Oude olie mag enkel door de voorziene verzamelpunten afgevoerd worden. Geef afgewerkte olie hier af. Het vervuilen van het milieu met oude olie is strafbaar.

## Veiligheidsinspectie/ onderhoudscontract

Met uw handelaar kunt u een regelmatige veiligheidsinspectie afspreken of een onderhoudscontract afsluiten. Gelieve ons advies te vragen.

### Voor elke werking

- Aansluitkabel controleren op schade (gevaar door elektrische schok), beschadigde aansluitkabel onmiddellijk laten vervangen door een geautoriseerde klantendienst / elektrotechnisch vakman.
- Hogedrukkslang controleren op beschadiging (barstgevaar). Beschadigde hogedrukkslang onmiddellijk vervangen.
- Apparaat (pomp) op dichtheid controleren. 3 druppels water per minuut zijn toegelaten en kunnen ontsnappen aan de onderkant van het apparaat. Bij sterkere ondichtheid de klantendienst raadplegen.

### Wekelijks

- Oliepeil controleren. Bij melkachtige olie (water in de olie) onmiddellijk de klantendienst contacteren.
- Waterfilter reinigen
- Filter aan de reinigingsmiddel-zuigslang reinigen.

### Alle 500 bedrijfsuren, minstens jaarlijks

- Laat het onderhoud van het apparaat uitvoeren door de klantenservice.
- Olievervanging laten uitvoeren door de klantendienst.

### **Instructie:**

Oliehoeveelheid en -soort zie „Technische gegevens“.

## Hulp bij storingen

### ⚠ GEVAAR

*Verwondingsgevaar door onverwacht startend apparaat en elektrische schok*

- Voor alle werkzaamheden aan het apparaat moet het apparaat uitgeschakeld en de stekker uitgetrokken worden.
- Laat elektrische onderdelen enkel controleren en repareren door de geautoriseerde klantenservice.
- Raadpleeg bij storingen die in dit hoofdstuk niet worden vermeld, in geval van twijfel en bij een uitdrukkelijke instructie de geautoriseerde klantenservice.

### Apparaat draait niet

- Aansluitkabel controleren op schade.
- Netspanning controleren.
- Watertekortbeveiliging is in werking getreden: watertoevoer controleren, waterkraan opendraaien, watertekortbeveiliging door de klantendienst laten controleren.
- Bij een elektrisch defect moet de klantendienst geraadpleegd worden.

### Apparaat komt niet op druk

- Hogedruksproeier of rotorsproeier op de straalpijp aanbrengen.
- Sproeikop reinigen.
- Vervang de sproeier.
- Apparaat ontluchten (zie „Inbedrijfstelling“).
- Sluitschroef van de voordrukpomp met een schroevendraaier door de opening van de voordrukpomp eruit draaien. As van de voordrukpomp door draaien loszetten. Sluitschroef erin draaien en vast aandraaien.
- Watertoevoerhoeveelheid controleren (zie Technische gegevens).
- Waterfilter reinigen
- Alle toevoerleidingen naar de pomp controleren.
- Indien nodig de klantendienst raadplegen.

### Pomp ondicht

3 druppels water per minuut zijn toegelaten en kunnen ontsnappen aan de onderkant van het apparaat.

- Bij sterkere ondichtheid het apparaat door de klantendienst laten controleren.

#### Instructie:

Tijdens de werking kan water uit het vlotterreservoir spatten en uit het apparaat lopen. Dat is normaal en mag niet verward worden met ondichtheid van de pomp.

### Pomp klopt

- Zuigleidingen voor water en reinigingsmiddel controleren op ondichtheid.
- Doseerklep voor reinigingsmiddel sluiten bij een werking zonder reinigingsmiddel.
- Apparaat ontluchten (zie „Inbedrijfstelling“).
- Indien nodig de klantendienst raadplegen.

### Reinigingsmiddel wordt niet aangezogen

- Reinigingsmiddel-zuigslang met filter controleren/reinigen.
- Reinigingsmiddel-doseerapparaat openen of controleren/reinigen.
- Indien nodig de klantendienst raadplegen.

## Toebehoren en reserveonderdelen

Gebruik alleen origineel toebehoren en originele reserveonderdelen. Deze garanderen dat het apparaat veilig en zonder storingen functioneert.

Informatie over het toebehoren en de reserveonderdelen vindt u op [www.kaercher.com](http://www.kaercher.com).

## Garantie

In ieder land zijn de door ons bevoegde verkoopkantoor uitgegeven garantiebepalingen van toepassing. Eventuele storingen aan het apparaat verhelpen wij zonder kosten binnen de garantietermijn, mits een materiaal of fabrieksfout de oorzaak van deze storing is. Neem bij klachten binnen de garantietermijn contact op met uw leverancier of de dichtstbijzijnde klantenservicewerkplaats en neem uw aankoopbewijs mee.

## EU-conformiteitsverklaring

Hierbij verklaren wij dat de hierna vermelde machine door haar ontwerp en bouwwijze en in de door ons in de handel gebrachte uitvoering voldoet aan de betreffende fundamentele veiligheids- en gezondheidseisen, zoals vermeld in de desbetreffende EU-richtlijnen. Deze verklaring verliest haar geldigheid wanneer zonder overleg met ons veranderingen aan de machine worden aangebracht.

**Product:** Hogedrukreiniger

**Type:** 1.524-xxx

### **Van toepassing zijnde EU-richtlijnen**

2006/42/EG (+2009/127/EG)

2014/35/EU

2014/30/EU

2000/14/EG

### **Toegepaste geharmoniseerde normen**

EN 60335-1

EN 60335-2-79

EN 55014-1: 2006+A1: 2009+A2: 2011

EN 55014-2: 1997 + A2: 2008

EN 61000-3-2: 2006+A1: 2009+A2: 2009

EN 61000-3-3: 2006

EN 61000-3-11: 2000

EN 50366: 2003 + A1: 2006

### **Toegepaste conformiteitsbeoordelingsprocedure**

2000/14/EG: Bijlage V

### **Geluidsvermogensniveau dB(A)**

Gemeten: 84

Gegarandeerd: 86

De ondergetekenden handelen in opdracht en met volmacht van de bedrijfsleiding.

  
H. Jenner  
CEO

  
S. Reiser  
Head of Approbation

Gevolmachtigde voor de documentatie:  
S. Reiser

Alfred Kärcher GmbH & Co. KG  
Alfred Kärcher-Str. 28 - 40  
71364 Winnenden (Germany)  
Tel.: +49 7195 14-0  
Fax: +49 7195 14-2212

Winnenden, 2014/01/01



## Technische gegevens

<b>Spanningaansluiting</b>		
Spanning	V	400
Stroomsoort	Hz	3~ 50
Toerental motor	1/min	1400
Aansluitvermogen	kW	6,4
Beveiligingsklasse		IPX5
Zekering (trage, char. C)	A	16
Verlengingskabel 30 m	mm <sup>2</sup>	2,5
<b>Wateraansluiting</b>		
Toevoertemperatuur (max.)	°C	85
Toevoerhoeveelheid (min.)	l/h (l/min)	1200 (20)
Toevoerdruk (max.)	MPa (bar)	1 (10)
<b>Capaciteit</b>		
Werkdruk water (met standaardspoeier)	MPa (bar)	2...15 (20...150)
Max. bedrijfsoverdruk	MPa (bar)	17,5 (175)
Volume	l/h (l/min)	400...990 (6,67...16,5)
Spoeiergrootte van de standaardspoeier		062
Aanzuiging reinigingsmiddel	l/h (l/min)	0...60 (0...1)
Reactiedruk van het handspuitpistool (max.)	N	48
<b>Bepaalde waarden conform EN 60335-2-79</b>		
Hand-arm vibratiewaarde		
Handspuitpistool	m/s <sup>2</sup>	<2,5
Staalbuis	m/s <sup>2</sup>	<2,5
Onzekerheid K	m/s <sup>2</sup>	1
Geluidsdrukniveau L <sub>pA</sub>	dB(A)	70
Onzekerheid K <sub>pA</sub>	dB(A)	2
Geluidskrachtniveau L <sub>WA</sub> + onveiligheid K <sub>WA</sub>	dB(A)	86
<b>Bedrijfsstoffen</b>		
Oliehoeveelheid	l	0,75
Oliesoort	--	Hypoid SAE 90
<b>Maten en gewichten</b>		
Lengte	mm	524
Breedte	mm	650
Hoogte	mm	1100
Typisch bedrijfsgewicht	kg	77



Antes del primer uso de su aparato, lea este manual original, actúe de acuerdo a sus indicaciones y guárdelo para un uso posterior o para otro propietario posterior.

## Índice de contenidos

Protección del medio ambiente	ES	1
Elementos del aparato	ES	1
Indicaciones de seguridad	ES	2
Uso previsto	ES	2
Dispositivos de seguridad	ES	2
Antes de la puesta en marcha	ES	3
Puesta en marcha	ES	3
Manejo	ES	4
Transporte	ES	6
Almacenamiento	ES	6
Cuidados y mantenimiento	ES	6
Ayuda en caso de avería	ES	6
Accesorios y piezas de repuesto	ES	7
Garantía	ES	8
Declaración UE de conformidad	ES	8
Datos técnicos	ES	9

## Protección del medio ambiente



Los materiales empleados para el embalaje son reciclables y recuperables. No tire el embalaje a la basura doméstica y entréguelo en los puntos oficiales de recogida para su reciclaje o recuperación.



Los aparatos viejos contienen materiales valiosos reciclables que deberían ser entregados para su aprovechamiento posterior. Evite el contacto de baterías, aceites y materias semejantes con el medio ambiente. Por este motivo, entregue los aparatos usados en los puntos de recogida previstos para su reciclaje.

Los equipos eléctricos y electrónicos contienen a menudo componentes que pueden representar un peligro potencial para la salud de las personas y para el medio

ambiente en caso de que se manipulen o se eliminen de forma errónea. Estos componentes son necesarios para el correcto funcionamiento del equipo. Los equipos marcados con este símbolo no pueden eliminarse con la basura doméstica.

### Indicaciones sobre ingredientes (REACH)

Encontrará información actual sobre los ingredientes en:

[www.kaercher.com/REACH](http://www.kaercher.com/REACH)

## Elementos del aparato

### véase contraportada

- 1 Palanca de disparo
- 2 Palanca de seguro
- 3 Manguera de alta presión EASY!Lock
- 4 Estribo de empuje
- 5 Capó del aparato
- 6 Soporte de la lanza dosificadora
- 7 Interruptor del aparato
- 8 Bloqueo del capó del aparato
- 9 Chapa cobertura inferior
- 10 Manómetro
- 11 Conexión de agua
- 12 Conexión de alta presión EASY!Lock
- 13 Filtro de agua
- 14 Indicador del nivel de aceite
- 15 Recipiente de aceite
- 16 Soporte para boquillas
- 17 Cable de alimentación con enchufe de clavija de red
- 18 Abertura de la carcasa bomba de presión inicial
- 19 Caja de flotador
- 20 Soporte para 2 bidones de detergente con 5 litros de capacidad cada uno
- 21 Manguera de aspiración de detergente con filtro y tapa roscada
- 22 Portacables
- 23 Válvula dosificadora de detergente
- 24 Boquilla de chorro plano 25°
- 25 Acople roscado para boquilla
- 26 Boquilla de chorro plano 40°
- 27 Tubo pulverizador EASY!Lock
- 28 Regulación de presión/cantidad
- 29 Pistola pulverizadora EASY!Force
- 30 Muesca de seguridad

## Identificación por colores

- Los elementos de control para el proceso de limpieza son amarillos.
- Los elementos de control para el mantenimiento y el servicio son de color gris claro.

## Indicaciones de seguridad

- ¡Antes de la primera puesta en marcha lea sin falta las instrucciones de uso y las instrucciones de seguridad n.º 5.951-949.0!
- Respetar las normativas vigentes nacionales correspondientes para eyectores de líquidos.
- Respetar las normativas vigentes nacionales correspondientes de prevención de accidentes. Los eyectores de líquidos deben ser examinados regularmente y tiene que guardarse una copia escrita de la revisión.
- No se debe efectuar ningún tipo de modificación en el aparato/accesorios.

## Niveles de peligro

### ⚠ **PELIGRO**

*Aviso sobre un riesgo de peligro inmediato que puede provocar lesiones corporales graves o la muerte.*

### ⚠ **ADVERTENCIA**

*Aviso sobre una situación probablemente peligrosa que puede provocar lesiones corporales graves o la muerte.*

### ⚠ **PRECAUCIÓN**

*Indicación sobre una situación que puede ser peligrosa, que puede acarrear lesiones leves.*

### **CUIDADO**

*Aviso sobre una situación probablemente peligrosa que puede provocar daños materiales.*

## Símbolos en el aparato



*Los chorros a alta presión pueden ser peligrosos si se usan indebidamente. No dirija el chorro hacia personas, animales o equipamiento eléctrico activo, ni apunte con él al propio aparato.*

*De acuerdo con las normativas vigentes, está prohibido utilizar el aparato sin un separador de sistema en la red de agua potable. Se debe utilizar un separador de sistema apropiado de la empresa KÄRCHER, alternativamente, un separador de sistema que cumpla la norma EN 12729 tipo BA.*

*El agua que haya pasado por un separador del sistema será catalogada como no potable.*

### ⚠ **PRECAUCIÓN**

*Conectar el separador de sistema siempre a la alimentación de agua, nunca directamente al equipo.*

## Uso previsto

Usar este aparato exclusivamente para limpiar con el chorro a alta presión con/sin detergente (p. ej. industria alimentaria, mataderos...).

## Dispositivos de seguridad

### Válvula de derivación con presostato

Al reducir la cantidad de agua con la regulación de presión y caudal se abre la válvula de rebose y una parte del agua refluye al lado de succión de la bomba.

Cuando se suelta la palanca de disparo de la pistola pulverizadora, un interruptor de presión desconecta la bomba y el chorro de alta presión se para. Cuando se acciona la palanca de disparo, se conecta la bomba nuevamente.

### Válvula de seguridad

La válvula de seguridad se abre si se sobrepasa la sobrepresión de servicio admisible; el agua fluye de nuevo hacia el lado de aspiración de la bomba.

La válvula de derivación, el presostato y la válvula de seguridad vienen ajustados y precintados de fábrica.

Los ajustes los deben realizar solamente el servicio postventa.

## Dispositivo de seguridad contra el funcionamiento en seco

El fusible contra funcionamiento en seco en la caja del flotador desconecta el motor en caso de un suministro insuficiente de agua (presión de agua demasiado baja). La bomba está protegida contra funcionamiento en seco.

## Antes de la puesta en marcha

### Desembalar

- Comprobar el contenido del paquete al desembalar.
- En caso de daños de transporte informe inmediatamente al fabricante.

### Controle el nivel de aceite

- Desenroscar tornillo de empuñadura en cruz para bloqueo del capó del aparato y abrir capó del aparato.
- Extraer chapa cobertora inferior arriba y colgar abajo.
- Leer el nivel de aceite cuando el aparato esté parado. El nivel de aceite debe estar entre las dos marcas del recipiente de aceite.

### Activar la ventilación del recipiente de aceite

- Abrir bloqueo del capó del aparato y mover capó del aparato hacia arriba.
- Extraer chapa cobertora inferior arriba y colgar abajo.
- Cortar la punta de la tapa del depósito de aceite.
- Fijar chapa cobertora inferior y capó del aparato.

### Montar la pistola pulverizadora manual, la lanza dosificadora y la boquilla

**Aviso:** El sistema EASY!Lock conecta componentes de forma rápida y segura mediante una rosca rápida con tan solo una vuelta.

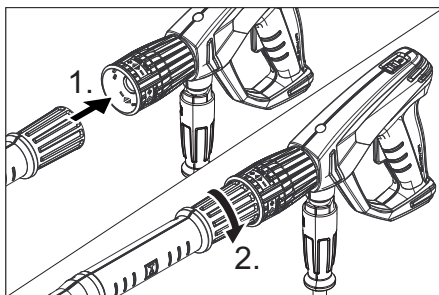

- Conectar la boquilla de alta presión sobre el tubo pulverizador.
- Montar la tuerca de racor y apretarla con la mano (EASY!Lock).
- Conectar el tubo pulverizador con la pistola pulverizadora y apretar a mano (EASY!Lock).
- Conectar la manguera de alta presión con la pistola pulverizadora y la conexión de alta presión del aparato y apretar a mano (EASY!Lock).

## Puesta en marcha

### Conexión eléctrica

#### ⚠ PELIGRO

*Peligro de lesiones por descarga eléctrica.*

- *Es imprescindible que el aparato esté conectado con un enchufe a la red eléctrica. Está prohibido establecer una conexión no separable con la red eléctrica. El enchufe sirve para poder desconectarse de la red.*
- *Protección mínima por fusible de la toma de corriente (véase Datos técnicos).*
- *La impedancia de red máxima permitida en el punto de conexión eléctrica (véanse los datos técnicos) no debe ser excedida. En caso de confusión respecto a la impedancia de red existente en su punto de conexión, póngase en contacto con la empresa que le suministra la energía.*
- *Utilizar un alargador con suficiente corte transversal (véase "Datos técnicos") y enrollar desde la parte delantera del tambor del cable.*

Valores de conexión: véase la placa de características/datos técnicos.

- ➔ Desenrollar el cable de red y colocarlo en el suelo.
- ➔ Enchufar la clavija de red a una toma de corriente.

## Conexión de agua

### Conexión a la toma de agua

#### ⚠ **ADVERTENCIA**

Tenga en cuenta las normas de la empresa suministradora de agua.

De acuerdo con las normativas vigentes, está prohibido utilizar el aparato sin un separador de sistema en la red de agua potable. Se debe utilizar un separador de sistema apropiado de la empresa KÄRCHER, alternativamente, un separador de sistema que cumpla la norma EN 12729 tipo BA.

El agua que haya pasado por un separador del sistema será catalogada como no potable. Valores de conexión, ver datos técnicos.



- ➔ Conectar la tubería de abastecimiento (longitud mínima 7,5 m, diámetro mínimo 1") a la conexión de agua del aparato y a la alimentación de agua (como el grifo).

#### **Indicación:**

La tubería de abastecimiento de agua no está incluida en el volumen de suministro.

- ➔ Abrir el suministro de agua.
- ➔ Purgar el aire del aparato: Desenroscar la boquilla. Dejar funcionar el aparato hasta que salga el agua sin burbujas. Si es necesario, dejar funcionar el aparato 10 segundos y apagar. Repetir el proceso varias veces.
- ➔ Desconecte el aparato y vuelva a atornillar la boquilla.

## Manejo

#### ⚠ **PELIGRO**

¡Peligro de lesiones! No utilizar el aparato nunca sin la lanza dosificadora sin montar. Comprobar que la lanza dosificadora está bien colocada antes de cada uso. La rosca de la lanza dosificadora debe estar bien apretada con la mano.

#### *Peligro de explosiones*

*No pulverizar líquidos combustibles.*

*Si se usa el equipo en zonas de riesgo (p.ej. gasolineras) se deben respetar las reglamentaciones de seguridad correspondientes.*

*¡Riesgo de lesiones! Durante el trabajo sujete con firmeza con las dos manos la pistola pulverizadora y el tubo pulverizador.*

*¡Riesgo de lesiones! Durante el funcionamiento, la palanca de disparo y la palanca de fijación no deben estar bloqueadas.*

*¡Riesgo de lesiones! Si la palanca de fijación está dañada, llamar al servicio técnico. Peligro de lesiones por chorro de agua de alta presión. Antes de llevar a cabo trabajos en el equipo, empujar el seguro de la pistola pulverizadora hacia delante.*

#### ⚠ **PRECAUCIÓN**

*Limpiar los motores sólo en las zonas con el separador de aceite correspondiente (protección del medio ambiente).*

## Abrir/cerrar la pistola pulverizadora

- ➔ Abrir la pistola pulverizadora: Accionar la palanca de fijación y la palanca de disparo.
- ➔ Cerrar la pistola de pulverización: Soltar la palanca de fijación y la palanca de disparo.

## Funcionamiento con alta presión

#### **Indicación:**

El equipo está equipado con un interruptor de presión. El motor sólo funciona cuando la pistola pulverizadora está abierta.

- ➔ Colocar el interruptor principal en la posición "I".
- ➔ Quitar el seguro de la pistola pulverizadora empujando la palanca de fijación hacia atrás.
- ➔ Abrir la pistola pulverizadora manual.

#### ⚠ **PELIGRO**

*Al ajustar la regulación de presión y caudal procurar que no se suelte la rosca de la lanza dosificadora.*

- ➔ Ajustar la presión de trabajo y el caudal girando (con progresión continua) (+/-) el regulador de presión y caudal.

## Selección del tipo de chorro

- Cerrar la pistola de pulverización manual.
- Colocar el interruptor principal en la posición "0".
- Colocar la boquilla deseada en la lanza dosificadora.

## Funcionamiento con detergente

### ⚠ **ADVERTENCIA**

*Todos aquellos detergentes inadecuados podrán dañar el aparato y el objeto a limpiar. Utilizar solo detergentes que hayan sido autorizados por Kärcher. Tenga en cuenta la dosis recomendada y las indicaciones que incluyen los detergentes. Utilice los detergentes con moderación para no perjudicar el medio ambiente.*

*Tener en cuenta las indicaciones de seguridad de los detergentes.*

Los detergentes Kärcher aseguran un funcionamiento sin averías. Solicite el asesoramiento oportuno o pida nuestro catálogo o nuestra hoja informativa sobre detergentes.

- Colocar bidones de detergente en el soporte.
- Colgar la manguera de detergente en el bidón de detergente.

### **Indicación:**

Si debe aspirarse detergente de un bidón situado sobre el suelo, debe utilizarse la prolongación de mangueras 2.641-944.0 (no incluido en el alcance del suministro).

- Enroscar la tapa roscada en el bidón.
- Ajuste la válvula dosificadora de detergente para el detergente deseado y la concentración deseada.
- Llevar a cabo la limpieza.
- Tras el funcionamiento, introducir el filtro en agua limpia.
- Poner la válvula dosificadora en la posición "0".
- Hacer funcionar brevemente el aparato con la pistola pulverizadora manual, para enjuagar los restos de detergente.

## Interrupción del funcionamiento

- Cerrar la pistola de pulverización manual.  
El aparato se desconecta.
- Asegurar la pistola pulverizadora empujando la palanca de fijación hacia delante.

### **Tras la interrupción:**

- Quitar el seguro de la pistola pulverizadora empujando la palanca de fijación hacia atrás.
- Abrir la pistola pulverizadora manual.  
El aparato se conecta de nuevo.

## Desconexión del aparato

- Cerrar el abastecimiento de agua.
- Abrir la pistola pulverizadora manual.
- Conectar la bomba con el interruptor de equipo y dejar en marcha 5-10 segundos.
- Cerrar la pistola de pulverización manual.
- Ponga el interruptor del aparato en "0/OFF".
- Sacar el enchufe de la toma de corriente sólo con las manos secas.
- Retirar la conexión de agua.
- Poner en funcionamiento la pistola pulverizadora manual hasta que no quede presión en el aparato.
- Asegurar la pistola pulverizadora empujando la palanca de fijación hacia delante.

## Almacenamiento del aparato

- Colocar la pistola pulverizadora manual, incluida la lanza dosificadora, en el soporte para la lanza dosificadora.
- Enrollar la manguera de alta presión entorno al estribo de empuje.
- Enrollar el cable de conexión alrededor del soporte de cable.

## Protección antiheladas

### **CUIDADO**

*El hielo deteriora el aparato si éste no se ha vaciado por completo de agua.*

Coloque el aparato en un lugar a salvo de las heladas.

## Transporte

### △ PRECAUCIÓN

*¡Peligro de lesiones y daños! Respetar el peso del aparato para el transporte.*

### CUIDADO

*Proteger la palanca de fijación contra daños durante el transporte.*

- Para transportar el aparato por trayectos largos, tire de él mediante el estribo de empuje.
- Antes de proceder al transporte en posición horizontal, quite los bidones de detergente de sus soportes y ciérrelos.

### Indicación:

Al tumbar el equipo sale de él la cantidad de agua restante contenida en el recipiente del flotador.

- Al transportar en vehículos, asegurar el aparato para evitar que resbale y vuelva conforme a las directrices vigentes.

## Almacenamiento

### △ PRECAUCIÓN

*¡Peligro de lesiones y daños! Respetar el peso del aparato para el transporte.*

Este aparato sólo se puede almacenar en interiores.

## Cuidados y mantenimiento

### △ PELIGRO

*Peligro de lesiones causadas por un aparato que se arranque involuntariamente y descarga eléctrica.*

*Antes de efectuar cualquier trabajo en el aparato, hay que desconectarlo de la red eléctrica.*

### Indicación:

El aceite usado solo se puede eliminar en los puntos de recogida previstos para ello. Entregar el aceite usado allí. Ensuciar el medioambiente con aceite usado es ilegal.

## Inspección de seguridad/contrato de mantenimiento

Acuerde una inspección regular de seguridad con su distribuidor o cierre un contrato de mantenimiento. Solicite el asesoramiento oportuno.

## Antes de cada servicio

- Comprobar si el cable de conexión está dañado (peligro por descarga eléctrica), encargar al servicio técnico/electricista que cambie inmediatamente el cable de conexión dañado.
- Compruebe que no haya daños en la manguera de alta presión (riesgo de estallido).  
Si la manguera de alta presión presenta daños, debe sustituirla inmediatamente.
- Comprobar si el aparato (bomba) es estanco.  
Está permitido perder 3 gotas de agua por minuto y pueden salir por la parte inferior del aparato. En caso de fuga de mayor envergadura consultar al servicio de atención al cliente.

## Todas las semanas

- Comprobar el nivel de aceite. Si el aceite tiene aspecto lechoso (señal de presencia de agua en el aceite) consultar inmediatamente al servicio técnico.
- Limpiar el filtro de agua.
- Limpie el filtro en la manguera de aspiración de detergente.

## Cada 500 horas de servicio, al menos cada año

- Solicitar al servicio técnico que efectúe el mantenimiento del aparato.
- Solicitar al servicio técnico efectúe el cambio de aceite.

### Indicación:

Caudal y tipo de aceite, vea "Datos técnicos".

## Ayuda en caso de avería

### △ PELIGRO

*Peligro de lesiones causadas por un aparato que se arranque involuntariamente y descarga eléctrica.*

- *Antes de efectuar cualquier trabajo en el aparato, hay que desconectarlo de la red eléctrica.*
- *En caso de avería, la reparación de las piezas eléctricas solo debe efectuarla el servicio técnico autorizado.*

- *En caso de averías que no se mencionen en este capítulo, consulte al servicio técnico oficial en caso de duda y si se indica explícitamente.*

### **El aparato no funciona**

- Comprobar los daños del cable de conexión.
- Comprobar la tensión de la red.
- El fusible contra funcionamiento en seco se ha activado: Comprobar alimentación de agua, abrir grifo de agua, solicitar al servicio técnico que inspeccione el fusible contra funcionamiento en seco.
- En caso de un defecto eléctrico consultar al servicio de atención al cliente.

### **El aparato no alcanza la presión necesaria**

- Colocar la boquilla de alta presión o la boquilla giratoria en la lanza dosificadora.
- Limpiar la boquilla.
- Sustituir la boquilla.
- Purgar el aparato (véase "Puesta en marcha").
- Desenroscar el tornillo de cierre de la bomba de presión inicial con un destornillador a través de la abertura de la bomba de presión inicial.  
Girando, aflojar el eje de la bomba de presión inicial.  
Girar y apretar el tornillo de cierre.
- Verifique la cantidad de abastecimiento de agua (ver datos técnicos).
- Limpiar el filtro de agua.
- Compruebe todos los tubos de abastecimiento hacia la bomba.
- Si es necesario, consultar al servicio de atención al cliente.

### **La bomba no es estanca**

Está permitido perder 3 gotas de agua por minuto y pueden salir por la parte inferior del aparato.

- En caso de fuga de mayor envergadura deje que el servicio técnico revise el aparato.

### **Indicación:**

Durante el servicio, pueden salir salpicaduras de agua del recipiente del flotador y salir del equipo. Esto es normal y no debe confundirse con una permeabilidad de la bomba.

### **La bomba da golpes**

- Comprobar la estanqueidad de las tuberías de absorción de agua y detergente.
- Cerrar la válvula dosificadora para detergentes cuando se trabaje sin detergentes.
- Purgar el aparato (véase "Puesta en marcha").
- Si es necesario, consultar al servicio de atención al cliente.

### **El detergente no se aspira**

- Compruebe o limpie la manguera de detergente con filtro.
- Abra o compruebe o limpie la válvula dosificadora de detergente.
- Si es necesario, consultar al servicio de atención al cliente.

## **Accesorios y piezas de repuesto**

Utilice solamente accesorios y recambios originales, ya que garantizan un funcionamiento correcto y seguro del equipo. Puede encontrar información acerca de los accesorios y recambios en [www.kaercher.com](http://www.kaercher.com).

## **Garantía**

En todos los países rigen las condiciones de garantía establecidas por nuestra empresa distribuidora. Las averías del aparato serán subsanadas gratuitamente dentro del periodo de garantía, siempre que se deban a defectos de material o de fabricación. En un caso de garantía, le rogamos que se dirija con el comprobante de compra al distribuidor donde adquirió el aparato o al servicio al cliente autorizado más próximo a su domicilio.



## Declaración UE de conformidad

Por la presente declaramos que la máquina designada a continuación cumple, tanto en lo que respecta a su diseño y tipo constructivo como a la versión puesta a la venta por nosotros, las normas básicas de seguridad y sobre la salud que figuran en las directivas comunitarias correspondientes. La presente declaración perderá su validez en caso de que se realicen modificaciones en la máquina sin nuestro consentimiento explícito.

**Producto:** Limpiadora a alta presión

**Modelo:** 1.524-xxx

### Directivas comunitarias aplicables

2006/42/CE (+2009/127/CE)

2014/35/UE

2014/30/UE

2000/14/CE

### Normas armonizadas aplicadas

EN 60335-1

EN 60335-2-79

EN 55014-1: 2006+A1: 2009+A2: 2011

EN 55014-2: 1997 + A2: 2008

EN 61000-3-2: 2006+A1: 2009+A2: 2009

EN 61000-3-3: 2006

EN 61000-3-11: 2000

EN 50366: 2003 + A1: 2006

### Procedimiento de evaluación de la conformidad aplicado

2000/14/CE: Anexo V

### Nivel de potencia acústica dB(A)

Medido: 84

Garantizado: 86

Los abajo firmantes actúan con plenos poderes y con la debida autorización de la dirección de la empresa.



H. Jenner  
CEO



S. Reiser  
Head of Approval

Persona autorizada para la documentación:

S. Reiser

Alfred Kärcher GmbH & Co. KG  
Alfred-Kärcher-Str. 28 - 40  
71364 Winnenden (Germany)  
Tele.: +49 7195 14-0  
Fax: +49 7195 14-2212

Winnenden, 2014/01/01

## Datos técnicos

### Conexión de red

Tensión	V	400
Tipo de corriente	Hz	3~ 50
Velocidad del motor	1/min	1400
Potencia conectada	kW	6,4
Categoría de protección		IPX5
Fusible de red (inerte, caro. C)	A	16
Alargador 30 m	mm <sup>2</sup>	2,5

### Conexión de agua

Temperatura de entrada (máx.)	°C	85
Velocidad de alimentación (mín.)	l/h (l/min)	1200 (20)
Presión de entrada (máx.)	MPa (bar)	1 (10)

### Potencia y rendimiento

Presión de trabajo agua (con boquilla estándar)	MPa (bar)	2...15 (20...150)
Sobrepresión de servicio máxima	MPa (bar)	17,5 (175)
Caudal	l/h (l/min)	400...990 (6,67...16,5)
Tamaño de la boquilla de la boquilla estándar		062
Aspiración de detergente	l/h (l/min)	0...60 (0...1)
Fuerza de retroceso de la pistola pulverizadora manual (máx.)	N	48

### Valores calculados conforme a la norma EN 60335-2-79

Valor de vibración mano-brazo		
Pistola pulverizadora manual	m/s <sup>2</sup>	<2,5
Lanza dosificadora	m/s <sup>2</sup>	<2,5
Inseguridad K	m/s <sup>2</sup>	1
Nivel de presión acústica L <sub>pA</sub>	dB(A)	70
Inseguridad K <sub>pA</sub>	dB(A)	2
Nivel de potencia acústica L <sub>WA</sub> + inseguridad K <sub>WA</sub>	dB(A)	86

### Combustibles

Cantidad de aceite	l	0,75
Tipo de aceite	--	Hypoid SAE 90

### Medidas y pesos

Longitud	mm	524
Anchura	mm	650
Altura	mm	1100
Peso de funcionamiento típico	kg	77



Leia o manual de manual original antes de utilizar o seu aparelho. Proceda conforme as indicações no manual e guarde o manual para uma consulta posterior ou para terceiros a quem possa vir a vender o aparelho.

## Índice

Proteção do meio-ambiente . . . . .	PT	1
Elementos do aparelho . . . . .	PT	1
Avisos de segurança . . . . .	PT	2
Utilização conforme o fim a que se destina a máquina . . . . .	PT	2
Equipamento de segurança . . . . .	PT	2
Antes de colocar em funcionamento . . . . .	PT	3
Colocação em funcionamento . . . . .	PT	3
Manuseamento . . . . .	PT	4
Transporte . . . . .	PT	6
Armazenamento . . . . .	PT	6
Conservação e manutenção . . . . .	PT	6
Ajuda em caso de avarias . . . . .	PT	7
Acessórios e peças sobressalentes . . . . .	PT	8
Garantia . . . . .	PT	8
Declaração UE de conformidade . . . . .	PT	8
Dados técnicos . . . . .	PT	9

## Proteção do meio-ambiente



Os materiais da embalagem são recicláveis. Não coloque as embalagens no lixo doméstico, envie-as para uma unidade de reciclagem.



Os aparelhos velhos contêm materiais preciosos e recicláveis e deverão ser reutilizados. Baterias, óleo e produtos similares não podem ser deitados fora ao meio ambiente. Por isso, elimine os aparelhos velhos através de sistemas de recolha de lixo adequados.

Muitas vezes, os aparelhos eléctricos e electrónicos contêm componentes que, em caso de manuseamento incorrecto ou recolha errada, podem representar um peri-

go para a saúde e para o ambiente. Contudo, estes componentes são necessários para a operação adequada do aparelho. Os aparelhos assinalados com este símbolo não podem ser eliminados com o lixo doméstico.

## Avisos sobre os ingredientes (REACH)

Informações actuais sobre os ingredientes podem ser encontradas em:

[www.kaercher.com/REACH](http://www.kaercher.com/REACH)

## Elementos do aparelho

### ver lado desdobrável

- 1 Gatilho de disparo
- 2 Alavanca de segurança
- 3 Mangueira de alta pressão EASY!Lock
- 4 Alavanca de avanço
- 5 Tampa da máquina
- 6 Depósito para lanças
- 7 Interruptor da máquina
- 8 Bloqueio da cobertura do aparelho
- 9 Chapa de cobertura inferior
- 10 Manómetro
- 11 Ligação de água
- 12 Ligação de alta pressão EASY!Lock
- 13 Filtro de água
- 14 Indicador do nível de óleo
- 15 Recipiente do óleo
- 16 Suporte para injectores
- 17 Cabo de rede com ficha
- 18 Abertura da carcaça da bomba de tensão prévia
- 19 Reservatório com flutuador
- 20 Suporte para 2 depósitos de detergente com 5 litros cada
- 21 Mangueira de aspiração do detergente com filtro e tampa roscada
- 22 Braçadeira para cabo
- 23 Válvula de dosagem do detergente
- 24 Bocal de fenda 25°
- 25 União roscada do bocal
- 26 Bocal de fenda 40°
- 27 Lança EASY!Lock
- 28 Regulação de pressão/débito
- 29 Pistola pulverizadora manual EASY!Force
- 30 Bloqueio de segurança

## Identificação da cor

- Os elementos de comando para o processo de limpeza são amarelos.
- Os elementos de comando para a manutenção e o serviço são cinza claros.

## Avisos de segurança

- Antes de colocar em funcionamento pela primeira vez é imprescindível ler atentamente as indicações de segurança n.º 5.951-949.0!
- Respeitar as respectivas disposições nacionais do legislador referentes a projectores de jactos líquidos.
- Respeitar as respectivas disposições nacionais do legislador referentes à prevenção de acidentes. Os projectores de jactos líquidos têm que ser controlados regularmente e o resultado do controlo registado por escrito.
- Não devem ser feitas quaisquer alterações no aparelho/nos acessórios.

## Níveis do aparelho

### ⚠ **PERIGO**

*Aviso referente a um perigo eminente que pode conduzir a graves ferimentos ou à morte.*

### ⚠ **ATENÇÃO**

*Aviso referente a uma possível situação perigosa que pode conduzir a graves ferimentos ou à morte.*

### ⚠ **CUIDADO**

*Aviso referente a uma situação potencialmente perigosa que pode causar ferimentos leves.*

### **ADVERTÊNCIA**

*Aviso referente a uma situação potencialmente perigosa que pode causar danos materiais.*

## Símbolos no aparelho



*Os jactos de alta pressão podem ser perigosos em caso de uso incorrecto. O jacto não deve ser dirigido contra pessoas, animais, equipamento eléctrico activo ou contra o próprio aparelho.*

*De acordo com as prescrições em vigor o aparelho nunca pode ser ligado à rede de água potável sem separador de sistema. Deve-se utilizar um separador de sistema adequado da firma KÄRCHER ou, alternativamente, um separador de sistema segundo EN 12729 tipo BA.*



*A água que tenha entrado no separador de sistema é considerada imprópria para consumo.*

### ⚠ **CUIDADO**

*Ligar o separador de sistema sempre à alimentação de água e nunca diretamente ao aparelho.*

## Utilização conforme o fim a que se destina a máquina

Utilizar este aparelho exclusivamente para trabalhos de limpeza com jacto de alta pressão sem/com detergente (p. ex. indústria alimentar, matadouros...).

## Equipamento de segurança

### Válvula de descarga com interruptor de pressão

Na redução do caudal de água, com o regulador de pressão e de débito, a válvula de descarga abre e uma parte da água retorna para o lado de aspiração da bomba. Se soltar o gatilho de disparo da pistola pulverizadora manual, a bomba é desligada por um interruptor de pressão, o jacto de alta pressão pára. Se o gatilho de disparo for puxado, a bomba volta a ligar.

### Válvula de segurança

A válvula de segurança abre ao ser ultrapassada a pressão de serviço admissível; a água reflui para o lado de aspiração da bomba.

Válvula de descarga, interruptor de pressão e válvula de segurança foram ajustadas e seladas de fábrica.

Afinações só podem ser efectuadas pelos Serviços Técnicos autorizados.

## Dispositivo de protecção contra a falta de água

O dispositivo de protecção (no reservatório do flutuador) contra a falta de água só desliga o motor em caso de uma alimentação insuficiente de água (pressão da água insuficiente).

A bomba é protegida contra o funcionamento a seco.

## Antes de colocar em funcionamento

### Desembalar

- Verificar o conteúdo da embalagem ao desembalar o aparelho.
- No caso de danos provocados pelo transporte, informe imediatamente o revendedor.

### Verificar o nível do óleo

- Desenroscar o parafuso de punho cruzado da cobertura do aparelho e abrir a mesma.
- Retirar a chapa de cobertura inferior por cima e desengatar por baixo.
- Indicador do nível do óleo com o aparelho em posição horizontal. O nível do óleo tem que situar-se entre as duas marcas no recipiente do óleo.

### Activar ventilação do depósito do óleo

- Abrir o bloqueio da cobertura do aparelho e girar a cobertura do aparelho para cima.
- Retirar a chapa de cobertura inferior por cima e desengatar por baixo.
- Cortar o bico da tampa do depósito do óleo.
- Fixar a chapa de cobertura inferior e a cobertura do aparelho.

## Montar a pistola pulverizadora manual, a lança e o bocal

**Aviso:** Apenas com uma rotação, o sistema EASY!Lock une, de forma rápida e segura, os componentes através de uma rosca de aperto rápido.

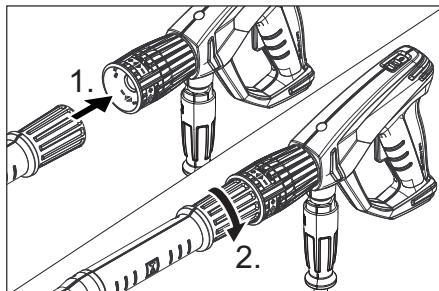

- Encaixar o bocal de alta pressão na lança.
- Montar a porca de capa e apertá-la manualmente (EASY!Lock).
- Conectar a lança à pistola pulverizadora manual e apertar manualmente (EASY!Lock).
- Conectar a mangueira de alta pressão à pistola pulverizadora manual e à ligação de alta pressão do aparelho e apertar manualmente (EASY!Lock).

## Colocação em funcionamento

### Ligação eléctrica

#### ⚠ PERIGO

*Perigo de ferimentos devido a choque eléctrico.*

- O aparelho tem de ser ligado obrigatoriamente com uma ficha à rede eléctrica. É proibida uma ligação inseparável da corrente eléctrica. A ficha serve para a separação da rede.
- Protecção mínima da tomada (ver Dados técnicos).
- A impedância de rede máx. permitida, no ponto de conexão eléctrico (ver dados técnicos), não pode ser excedida. Em caso de dúvidas sobre a impedância de rede existente no seu ponto de conexão, deve entrar em contacto com a empresa de fornecimento de energia.

- Utilizar cabos de extensão com corte transversal suficiente (veja "Dados técnicos") e desenrolar totalmente do tambor de cabo.

Para os valores de ligação veja a placa de características / dados técnicos.

- Desenrolar o cabo de rede e pousar no chão.
- Ligar a ficha de rede à tomada de rede.

## Ligação de água

### Ligação à tubagem de água

#### ⚠ ATENÇÃO

Respeite as normas da companhia de abastecimento de água.

De acordo com as prescrições em vigor o aparelho nunca pode ser ligado à rede de água potável sem separador de sistema. Deve-se utilizar um separador de sistema adequado da firma KÄRCHER ou, alternativamente, um separador de sistema segundo EN 12729 tipo BA.

A água que tenha entrado no separador de sistema é considerada imprópria para consumo.

Valores de conexão, vide dados técnicos.

- Ligar a mangueira de admissão da água (comprimento mínimo 7,5m, diâmetro mínimo 1") na ligação de água do aparelho e no ponto de admissão da água (por exemplo, torneira de água).

#### Aviso:

A mangueira de alimentação não está incluída no volume de fornecimento.

- Abrir a admissão de água.
- Ventilar o aparelho:  
Desenroscar o bocal.  
Deixar o motor em funcionamento até que a água saia sem de bolhas de ar.  
Se necessário, deixar o aparelho a trabalhar durante 10 segundos – desligar.  
Repetir o processo várias vezes.
- Desligar o aparelho e voltar a apertar o bocal.

## Manuseamento

### ⚠ PERIGO

*Perigo de lesões! Nunca utilizar o aparelho sem a lança montada. Verificar sempre a fixação correcta da lança, antes de utilizar o aparelho. As uniões roscadas da lança têm que ser fixadas manualmente.*

*Perigo de explosão!*

*Não pulverizar líquidos inflamáveis.*

*Na utilização do aparelho em zonas de perigo (p. ex. bombas de gasolina), deverão ser observadas as respetivas normas de segurança.*

*Perigo de ferimentos! Durante os trabalhos, segurar a pistola pulverizadora manual e a lança com as duas mãos.*

*Perigo de ferimentos! O gatilho de disparo e a alavanca de segurança não devem ser prendidos enquanto o aparelho estiver em funcionamento.*

*Perigo de ferimentos! Contactar os Serviços Técnicos no caso de a alavanca de segurança estar danificada.*

*Perigo de ferimentos devido ao jacto de água de alta pressão. Antes de qualquer intervenção no aparelho, empurrar o bloqueio de segurança na pistola pulverizadora manual para a frente.*

### ⚠ CUIDADO

*Limpar motores somente em locais onde existam colectores de óleo (protecção do ambiente).*

### Abrir/Fechar a pistola pulverizadora manual

- Abrir a pistola pulverizadora manual: accionar a alavanca de segurança e o gatilho de disparo.
- Fechar a pistola pulverizadora manual: soltar a alavanca de segurança e o gatilho de disparo.

## Funcionamento a alta pressão

### Aviso:

O aparelho está equipado com um interruptor de pressão. O motor só funciona com a pistola pulverizadora manual aberta.

- Colocar o selector na posição "I".
- Desbloquear a pistola pulverizadora manual; para o efeito, deslocar o bloqueio de segurança para trás.
- Abrir a pistola pulverizadora manual.

### ⚠ **PERIGO**

*Durante o ajuste da regulação da pressão e do caudal, deve ter-se em atenção que a união roscada da lança não se solte.*

- Regular a pressão de serviço e o débito através da rotação (contínua) na regulação de pressão e de débito (+/-)

## Seleção do tipo de jacto

- Fechar a pistola pulverizadora manual.
- Colocar o selector na posição "0".
- Posicionar o bocal pretendido na lança.

## Funcionamento com detergente

### ⚠ **ATENÇÃO**

*Detergentes inadequados podem provocar danos no aparelho ou no objecto a limpar. Utilizar somente detergentes homologados pelo fabricante do aparelho - Kärcher. Ter em atenção as recomendações sobre dosagem e indicações que acompanham o detergente. Não utilize mais detergente do que o necessário para não prejudicar inutilmente o ambiente*

*Ter atenção aos avisos de segurança nos detergentes.*

Os detergentes Kärcher garantem o trabalhar sem perturbações. Por favor, informe-se pedindo o nosso catálogo ou as nossas folhas de informação sobre detergentes.

- Posicionar o depósito com o detergente no respectivo suporte.
- Mergulhar a mangueira de aspiração do detergente dentro do depósito de detergente.

### Aviso:

Se pretende que o detergente seja aspirado a partir de uma vasilha posicionada no chão, terá de utilizar a extensão da mangueira 2.641-944.0 (não incluído no volume de fornecimento).

- Enroscar a tampa roscada no depósito.
- Colocar a válvula de dosagem do detergente no detergente pretendido e ajustar a concentração desejada.
- Efectuar a limpeza.
- Após o funcionamento, substituir o filtro em água limpa.
- Colocar a válvula doseadora do detergente em "0".
- Deixar o aparelho funcionar alguns instantes com a pistola pulverizadora manual aberta, de modo a evacuar restos de detergente.

## Interromper o funcionamento

- Fechar a pistola pulverizadora manual. O aparelho desliga.
- Bloquear a pistola pulverizadora manual; para o efeito, deslocar o bloqueio de segurança para a frente.

### Após a interrupção:

- Desbloquear a pistola pulverizadora manual; para o efeito, deslocar o bloqueio de segurança para trás.
- Abrir a pistola pulverizadora manual. O aparelho liga.

## Desligar o aparelho

- Fechar a alimentação de água.
- Abrir a pistola pulverizadora manual.
- Ligar a bomba no interruptor do aparelho e deixar o mesmo a trabalhar durante 5 a 10 segundos.
- Fechar a pistola pulverizadora manual.
- Colocar o interruptor do aparelho na posição "0/OFF".
- Antes de retirar a ficha de rede da tomada certifique-se que suas mãos estejam secas.
- Retirar a conexão de água.
- Accionar a pistola manual até a máquina ficar sem pressão.

- Bloquear a pistola pulverizadora manual; para o efeito, deslocar o bloqueio de segurança para a frente.

### Guardar a máquina

- Depositar a pistola manual, incluindo a lança, no suporte.
- Enrolar a mangueira de alta pressão à volta da alavanca de avanço.
- Enrolar o cabo de ligação à volta da braçadeira do cabo.

### Protecção contra o congelamento

#### **ADVERTÊNCIA**

*O gelo danificará o aparelho se a água não for completamente retirada.*

Guardar a máquina num local ao abrigo do gelo.

### Transporte

#### **△ CUIDADO**

*Perigo de ferimentos e de danos! Ter atenção ao peso do aparelho durante o transporte.*

#### **ADVERTÊNCIA**

*Durante o transporte, proteger o gatilho de disparo contra danos.*

- Para transportar o aparelho para longas distâncias, puxe-o pela alavanca de avanço.
- Antes de realizar o transporte numa posição deitada deve-se retirar o depósito do detergente do respectivo suporte e fechá-lo.

#### **Aviso:**

Ao deitar o aparelho, o resto de água contida no reservatório do flutuador sai do aparelho.

- Durante o transporte em veículos, proteger o aparelho contra deslizes e tombamentos, de acordo com as directivas em vigor.

### Armazenamento

#### **△ CUIDADO**

*Perigo de ferimentos e de danos! Ter atenção ao peso do aparelho durante o transporte.*

Este aparelho só pode ser armazenado em espaços fechados e cobertos.

## Conservação e manutenção

#### **△ PERIGO**

*Perigo de ferimentos devido a choque eléctrico ou activação inadvertida do aparelho. Desligar o aparelho e retirar a ficha de rede antes de efectuar quaisquer trabalhos no aparelho.*

#### **Aviso:**

O óleo velho só pode ser eliminado pelos postos de recolha previstos na lei. P. f. entregue os óleos usados nesses locais. Poluir o meio-ambiente com óleo é punível por lei.

### Inspeção de Segurança / Contrato de Manutenção

Pode acordar com o seu Agente vendedor, uma inspeção regular de segurança ou assinar um contrato de manutenção. Por favor, peça informações sobre este tema.

### Antes de cada serviço

- Controlar a existência de possíveis danos no cabo de ligação e no cabo de telecomando (perigo devido a choque eléctrico). Cabos danificados devem ser substituídos, de imediato, pelos Serviços Técnicos autorizados ou por um electricista credenciado.
- Controlar a mangueira de alta pressão quanto a eventuais danos (perigo de re-bentamento). Substituir imediatamente uma mangueira de alta pressão danificada.
- Verificar a estanquidade do aparelho (bomba). É permitida uma fuga de 3 gotas de água por minuto que podem aparecer na parte de baixo do aparelho. Se a fuga for maior, deverá pedir a intervenção dos Serviços Técnicos.

### Semanalmente

- Controlar o nível do óleo. Se o óleo apresentar um aspecto leitoso (água misturada com o óleo), peça a imediata intervenção dos Serviços Técnicos.
- Limpar o filtro da água.
- Limpar o filtro na mangueira de aspiração do detergente.



## Todas as 500 horas de serviço, pelo menos uma vez por ano

- Deixar que a manutenção do aparelho seja efectuada pelos Serviços Técnicos.
- Requerer a mudança do óleo pelo serviço de assistência.

### Aviso:

Consulte o capítulo "Dados Técnicos" sobre a quantidade e tipo de óleo.

## Ajuda em caso de avarias

### ⚠ **PERIGO**

*Perigo de ferimentos devido a choque eléctrico ou activação inadvertida do aparelho.*

- *Desligar o aparelho e retirar a ficha de rede antes de efectuar quaisquer trabalhos no aparelho.*
- *Os componentes eléctricos só podem ser testados e reparados pelos Serviços Técnicos autorizados.*
- *Em caso de anomalias que não estejam referidas neste capítulo, dúvidas ou indicações expressas, pedir a intervenção dos Serviços Técnicos autorizados.*

## A máquina não funciona

- Verificar se o cabo de ligação apresenta danos.
- Controlar a tensão da rede.
- Disparo da protecção contra falta de água: Controlar a admissão da água, abrir a mangueira da água, requerer a inspecção do dispositivo de protecção contra a falta de água por parte do serviço de assistência.
- Se houver uma anomalia na parte eléctrica, pedir a intervenção dos Serviços Técnicos.

## A máquina não atinge a pressão de serviço

- Montar o bocal de alta pressão ou o bocal de rotor na lanção.
- Limpar bocal.
- Substituir bocal.
- Purgar o ar do aparelho (veja "Colocação em funcionamento")

- Desenroskar o parafuso de fecho da bomba de pressão prévia com uma chave de parafusos, através da abertura da bomba.  
Soltar o veio da bomba de pressão prévia através de revoluções.  
Colocar o parafuso de fecho e apertar firmemente.
- Controlar quantidade de água de alimentação (veja Dados Técnicos).
- Limpar o filtro da água.
- Controlar todas as linhas de admissão (adutoras) da bomba.
- Se for necessário, pedir a intervenção dos Serviços Técnicos.

## A bomba tem fugas

É permitida uma fuga de 3 gotas de água por minuto que podem aparecer na parte de baixo do aparelho.

- Se a fuga for maior, mande o serviço de assistência técnica verificar a máquina.

### Aviso:

Durante o funcionamento podem ser projectados salpicos de água para fora do reservatório do flutuador e para fora do aparelho. Isto é normal e não pode ser confundido com uma fuga na bomba.

## A bomba provoca ruídos

- Controlar as tubagens de aspiração da água e do detergente quanto a fugas.
- Fechar a válvula de dosagem do detergente durante o funcionamento sem detergente.
- Purgar o ar do aparelho (veja "Colocação em funcionamento")
- Se for necessário, pedir a intervenção dos Serviços Técnicos.

## O detergente não é aspirado

- Limpar / verificar a mangueira de aspiração de detergente com filtro.
- Abrir a válvula doseadora do detergente ou controlar/limpar.
- Se for necessário, pedir a intervenção dos Serviços Técnicos.

## Acessórios e peças sobressalentes

Utilizar apenas acessórios e peças sobressalentes originais. Só assim poderá garantir uma operação do aparelho segura e sem avarias.

Para mais informações sobre acessórios e peças sobressalentes, consulte [www.kaercher.com](http://www.kaercher.com).

## Garantia

Em cada país vigem as respectivas condições de garantia estabelecidas pelas nossas Empresas de Comercialização. Eventuais avarias no aparelho durante o período de garantia serão reparadas, sem encargos para o cliente, desde que se trate dum defeito de material ou de fabricação. Em caso de garantia, dirija-se, munido do documento de compra, ao seu revendedor ou ao Serviço Técnico mais próximo.

## Declaração UE de conformidade

Declaramos que a máquina a seguir designada corresponde às exigências de segurança e de saúde básicas estabelecidas nas Directivas UE por quanto concerne à sua concepção e ao tipo de construção assim como na versão lançada no mercado. Se houver qualquer modificação na máquina sem o nosso consentimento prévio, a presente declaração perderá a validade.

**Produto:** Lavadora de alta pressão

**Tipo:** 1.524-xxx

### Respectivas Directrizes da UE

2006/42/CE (+2009/127/CE)

2014/35/UE

2014/30/UE

2000/14/CE

### Normas harmonizadas aplicadas

EN 60335-1

EN 60335-2-79

EN 55014-1: 2006+A1: 2009+A2: 2011

EN 55014-2: 1997 + A2: 2008

EN 61000-3-2: 2006+A1: 2009+A2: 2009

EN 61000-3-3: 2006

EN 61000-3-11: 2000

EN 50366: 2003 + A1: 2006

### Processo aplicado de avaliação de conformidade

2000/14/CE: Anexo V

### Nível de potência acústica dB(A)

Medido: 84

Garantido: 86

Os abaixo assinados têm procuração para agirem e representarem a gerência.

  
H. Jenner  
CEO

  
S. Reiser  
Head of Approval

Responsável pela documentação:

S. Reiser

Alfred Kärcher GmbH & Co. KG

Alfred-Kärcher-Str. 28 - 40

71364 Winnenden (Germany)

Tel.: +49 7195 14-0

Fax: +49 7195 14-2212

Winnenden, 2014/01/01

## Dados técnicos

<b>Ligação à rede</b>		
Tensão	V	400
Tipo de corrente	Hz	3~ 50
Rotações do motor	1/min	1400
Potência da ligação	kW	6,4
Tipo de protecção		IPX5
Protecção por fusível (fusível de acção lenta, carga C)	A	16
Cabo de extensão 30 m	mm <sup>2</sup>	2,5
<b>Ligação de água</b>		
Temperatura de admissão (máx.)	°C	85
Quantidade de admissão (mín.)	l/h (l/min)	1200 (20)
Pressão de admissão (máx.)	MPa (bar)	1 (10)
<b>Dados relativos à potência</b>		
Pressão de serviço da água (com bocal padrão)	MPa (bar)	2...15 (20...150)
Máx. pressão de serviço	MPa (bar)	17,5 (175)
Débito	l/h (l/min)	400...990 (6,67...16,5)
Calibre do bico do bocal padrão		062
Aspiração de detergente	l/h (l/min)	0...60 (0...1)
Força de recuo (máx.) da pistola manual	N	48
<b>Valores obtidos segundo EN 60335-2-79</b>		
Valor de vibração mão/braço		
Pistola pulverizadora manual	m/s <sup>2</sup>	<2,5
Lança	m/s <sup>2</sup>	<2,5
Insegurança K	m/s <sup>2</sup>	1
Nível de pressão acústica L <sub>pA</sub>	dB(A)	70
Insegurança K <sub>pA</sub>	dB(A)	2
Nível de potência acústica L <sub>WA</sub> + Insegurança K <sub>WA</sub>	dB(A)	86
<b>Produtos de consumo</b>		
Quantidade de óleo	l	0,75
Tipo de óleo	--	Hypoid SAE 90
<b>Medidas e pesos</b>		
Comprimento	mm	524
Largura	mm	650
Altura	mm	1100
Peso de funcionamento típico	kg	77



Læs original brugsanvisning inden første brug, følg anvisningerne og opbevar vejledningen til senere efterlæsning eller til den næste ejer.

## Indholdsfortegnelse

Miljøbeskyttelse . . . . .	DA	1
Maskinelementer . . . . .	DA	1
Sikkerhedsanvisninger . . . . .	DA	2
Bestemmelsesmæssig anvendelse . . . . .	DA	2
Sikkerhedsanordninger . . . . .	DA	2
Inden ibrugtagning . . . . .	DA	3
Ibrugtagning . . . . .	DA	3
Betjening . . . . .	DA	4
Transport . . . . .	DA	5
Opbevaring . . . . .	DA	5
Pleje og vedligeholdelse . . . . .	DA	5
Hjælp ved fejl . . . . .	DA	6
Tilbehør og reservedele . . . . .	DA	7
Garanti . . . . .	DA	7
EU-overensstemmelses-erklæring . . . . .	DA	7
Tekniske data . . . . .	DA	8

## Miljøbeskyttelse



Emballagen kan genbruges. Smid ikke emballagen ud sammen med det almindelige husholdningsaffald, men aflever den til genbrug.



Udtjente apparater indeholder værdifulde materialer, der kan og bør afleveres til genbrug. Batterier, olie og lignende stoffer er ødelæggende for miljøet. Aflever derfor udtjente apparater på en genbrugsstation eller lignende.

Elektriske og elektroniske maskiner indeholder ofte bestanddele, der ved forkert omgang eller forkert bortskaffelse kan udgøre en mulig fare for menneskers sundhed og for miljøet. For en korrekt drift af maskinen er disse bestanddele imidlertid nødvendige. Maskiner kendetegnet med dette symbol må ikke bortskaffes sammen med husholdningsaffaldet.

## Henvvisninger til indholdsstoffer (REACH)

Aktuelle oplysninger til indholdsstoffer finder du på:

[www.kaercher.com/REACH](http://www.kaercher.com/REACH)

## Maskinelementer

### se bindet

- 1 Afrækker
- 2 Sikringshåndtag
- 3 Højtryksslange EASY!Lock
- 4 Bøjle
- 5 Skærm
- 6 Strålerør-opbevaring
- 7 Afbryder
- 8 Låseanordning maskinens hætte
- 9 Nederste skærmplade
- 10 Manometer
- 11 Vandtilslutning
- 12 Højtrykstilslutning EASY!Lock
- 13 Vandfilter
- 14 Oliestandsmåler
- 15 Oliebeholder
- 16 Dyseopbevaring
- 17 Netkabel med netstik
- 18 Husets åbning fortrykpumpe
- 19 Svømmerbeholder
- 20 Holder til 2 rengøringsmiddeldunke med hver 5 liter indhold
- 21 Sugelange til rengøringsmiddel med filter og skruelåg
- 22 Kabelholder
- 23 Rensemiddel-doseringsventil
- 24 Fladstråledyse 25°
- 25 Dyseforskrining
- 26 Fladstråledyse 40°
- 27 Strålerør EASY!Lock
- 28 Tryk-/mængderegulering
- 29 Håndspøjtetipistol EASY!Force
- 30 Låsetap

## Farvekodning

- Betjeningslementer til rengøringsprocessen er bul.
- Betjeningslementer til vedligeholdelse og service er lysegrå.

## Sikkerhedsanvisninger

- Inden første ibrugtagelse skal betjeningsvejledningen og sikkerhedshenvisningerne nr. 5.951-949.0 læses!
- De pågældende nationale love til væskestrålere skal overholdes.
- De pågældende nationale love til forebyggelse imod ulykkestilfælde skal overholdes. Væskestrålere skal kontrolleres regelmæssigt og resultaterne fra kontrollen skal skiftligt dokumenteres.
- Der må ikke foretages ændringer på maskinen/tilbehøret.

### Faregrader

#### **△ FARE**

Henviser til en umiddelbar fare, der fører til alvorlige kvæstelser eller til døden

#### **△ ADVARSEL**

Henviser til en mulig farlig situation, der kan føre til alvorlige kvæstelser eller til døden.

#### **△ FORSIGTIG**

Henviser til en mulig farlig situation, der kan føre til lette personskader.

#### **BEMÆRK**

Henviser til en mulig farlig situation, der kan føre til materiel skade.

### Symboler på apparatet



Højtryksstråler kan være farlige, hvis de ikke anvendes korrekt.

Strålen må ikke rettes mod personer, dyr, tændt elektrisk udstyr eller mod højtryksrenseren.

Ifølge de gældende love, må maskinen aldrig anvendes på drikkevandsnettet uden en systemseparator. Der skal anvendes en velegnet systemseparator fra Kärcher eller en alternativ systemseparator ifølge EN 12729 type BA.

Vand, som strømmer igennem en systemseparator, kan ikke drikkes.

#### **△ FORSIGTIG**

Tilslut aldrig en systemadskiller direkte til maskinen, men til drikkevandsforsyningen.



## Bestemmelsesmæssig anvendelse

Denne maskinen er udelukkende beregnet til rengøring med højtryksstråle uden/med rengøringsmiddel (f.eks. fødevarerindustrien, opskæringsvirksomheder...).

## Sikkerhedsanordninger

### Overstrømsventil med trykafbryder

Ved reducere af vandmængden med tryk-/mængdereguleringen åbnes overstrømsventilen og en del af vandet flyder tilbage til pumpegesiden.

Hvis håndsprøjtepestolens aftrækker slippes, frakobles højtrykspumpen af en trykkontakt, og højtryksstrålen stopper. Hvis aftrækkeren trækkes, kobler trykkontakten pumpen til igen.

### Sikkerhedsventil

Sikkerhedsventilen åbner, når det tilladte driftsovertryk kommer ned under det tilladte niveau; vandet strømmer tilbage til pumpegesiden.

Overstrømsventil, trykafbryder og sikkerhedsventil er indstillet og plomberet fra fabrikkens.

Indstilling foretages udelukkende fra kundeservice.

### Tørkøringssikringen

Tørkøringssikringen afbryder motoren ved utilstrækkelig vandforsyning (vandtryk for lavt).

Pumpen beskyttes mod tørkørsel.

## Inden ibrugtagning

### Udpakning

- Kontroller emballagens indhold.
- Ved transportskader skal forhandleren informeres omgående.

### Kontroller oliestanden

- ➔ Skru stjerneskruen til låsning af maskinens hætte ud og åbn hættens.
- ➔ Træk den nederste skærmpåse foroven ud og hæng den ud nedadtil.
- ➔ Aflæs oliestandsmåleren ved stående maskine. Oliestanden skal ligge mellem begge markeringen på oliebeholderen.

### Aktivere udluftningen af oliebeholderen

- ➔ Åbn hættens låseanordning og sving hættens opad.
- ➔ Træk den nederste skærmpåse foroven ud og hæng den ud nedadtil.
- ➔ Spidsen på oliebeholderens dæksel skæres af.
- ➔ Fastgør den nederste skærmpåse og maskinens hætte.

### Montere håndsprøjtetipen, strålerøret og dysen

**Bemærk:** EASY!Lock-systemet forbinder hurtigt og sikkert komponenterne med kun en omdrejning takket være hurtigevindet.

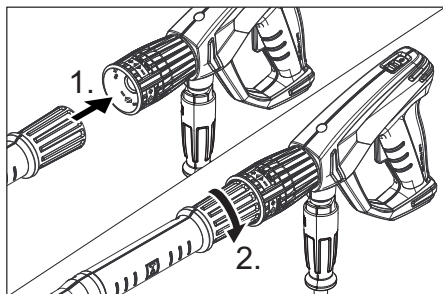

- ➔ Sæt højtryksdysen på strålerøret.
- ➔ Omløbermøtrik monteres og spændes med hånden (EASY!Lock).
- ➔ Forbind strålerøret med håndsprøjtetipen og spænd det fast med hånden (EASY!Lock).

- ➔ Forbind højtryksslangen med maskinens håndsprøjtetip og spænd den fast med hånden (EASY!Lock).

## Ibrugtagning

### El-tilslutning

#### ⚠ FARE

*Fare på grund af elektrisk stød.*

- Maskinen skal tvingende sættes til el-nettet med et stik. En forbindelse med strømforsyningen via en forbindelse som ikke kan adskilles, er forbudt. Stikket bruges som adskillelse fra strømnettet.
- Minimum afsikring af stikdåsen (se Tekniske data).
- Den maksimale tilladte netimpedans ved el-tilslutningspunktet (se tekniske data) må ikke overskrides. Hvis der er tvivl om netimpedansen af tilslutningspunktet, kontakt venligst energiforsyningsvirksomheden.
- Anvend et forlænger-kabel med tilstrækkelig diameter (se „Tekniske data“) og kablet rulles helt fra kabeltromlen.

Se typeskilt/tekniske data for tilslutningsværdier

- ➔ Rul netkablet af og læg det på gulvet.
- ➔ Sæt stikket i en stikkontakt.

### Vandtilslutning

#### Tilslutning til vandledningen

#### ⚠ ADVARSEL

Læg mærke til vandforsynings-selskabets regler.

Ifølge de gældende love, må maskinen aldrig anvendes på drikkevandsnettet uden en systemseparator. Der skal anvendes en velegnet systemseparator fra Kärcher eller en alternativ systemseparator ifølge EN 12729 type BA.

Vand, som strømmer igennem en systemseparator, kan ikke drikkes.

Tilslutningsværdier, se venligst tekniske data.



- Tilslut tilløbslangen (min. længde 7,5 m, min. diameter 1") på maskinens vandtilslutning og på vandtilløbet (f.eks. vandhanen).

#### **Bemærk:**

Tilførselslangen leveres ikke med.

- Åbn for vandtilløbet.
- Aflufte maskinen:  
Skrud dysen af.  
Lad maskinen køre så længe, indtil vandet træder blæsefrit ud.  
Lad maskinen køre evt. 10 sekunder - sluk den. Gentag denne procedure flere gange.
- Sluk for maskinen og skrud dysen på igen.

## Betjening

#### **⚠ FARE**

*Fysisk risiko! Maskinen må aldrig bruges uden monteret strålerør. Kontroller, om strålerøret sidder fast før hver brug. Strålerørets forskrunding skal være håndspændt. Eksplosionsrisiko!*

*Brændbare væsker må ikke sprøjtes.*

*Overhold de gældende sikkerhedsforskrifter ved anvendelse af højtryksrensere i fareområder (f.eks. tankstationer).*

*Risiko for tilskadekomst! Under arbejdet skal håndsprøjtepistolen og strålerøret holdes fast med begge hænder.*

*Risiko for tilskadekomst! Aftrækkeren og sikingshåndtaget må ikke komme i klemme under driften.*

*Risiko for tilskadekomst! Kontakt kundeservice, hvis sikingshåndtaget er defekt.*

*Fare for personskader pga. højtryks-vandstrålen. Skub låsetappen på håndsprøjtepistolen fremad, før der arbejdes på maskinen.*

#### **⚠ FORSIGTIG**

*Rengør motoren kun på steder med tilsvarende olieudskiller (miljøbeskyttelse).*

## Åbning/lukning af håndsprøjtepistolen

- Åbn håndsprøjtepistolen: Betjen sikingshåndtaget og aftrækkeren.
- Luk håndsprøjtepistolen: Slip sikingshåndtaget og aftrækkeren.

## Drift med højtryk

#### **Bemærk:**

Maskinen er udstyret med en trykkontakt. Motoren kører kun, hvis håndsprøjtepistolen er åben.

- Sæt hovedafbryderen på "I".
- Afsikr håndsprøjtepistolen ved at skubbe låsetappen tilbage.
- Åbn håndsprøjtepistolen.

#### **⚠ FARE**

*Ved indstilling af tryk-/mængdereguleringen skal der holdes øje med, at strålerørets forskrunding ikke løsnes.*

- Arbejdstryk og vandmængde indstilles (+/-) ved at dreje (trinløs) på tryk- og mængdereguleringen.

## Vælg strålemåde

- Luk håndsprøjtepistolen.
- Hovedafbryderen sættes på "0".
- Monter den ønskede dyse på strålerøret.

## Drift med rengøringsmiddel

#### **⚠ ADVARSEL**

*Uegnet rensmiddel kan føre til skader på maskinen og på objektet som skal renses. Der må kun bruges rensmidler som er godkendt af Kärcher. Følg doseringsanvisninger og henvisninger, der er vedlagt rengøringsmidlerne. Spar på rengøringsmidlet af hensyn til miljøet.*

*Tag højde for sikkerhedsanvisningerne på rensmidlerne.*

Kärcher-rensmidler garanterer for et uforstyrret arbejde. Søg venligst om råd og bestil vores katalog eller informationsblade til rensmidler.

- Sæt rengøringsmiddeldunken ind i holderen.
- Hæng rensmidlets sugeslange ind i rensmiddeldunken.

#### **Bemærk:**

Hvis rengøringsmidlet skal opsuges fra en dunk som står på gulvet, skal der bruges slangeforlængelsen 2.641-944.0 (kommer ikke med leverancen).

- Skru skruelåget på dunken.
- Indstil doseringsventilen til rengøringsmiddel på det ønskede rengøringsmiddel og den ønskede koncentration.
- Gennemfør rengøringen.
- Efter brugen skal filteret dykkes i klart vand.
- SM-doseringsventilen stilles til "0".
- Kør maskinen er kort stykke tid med åbnet håndsprøjtetipistol så resterne af rengøringsmidlet kan skylles ud.

### Afbrydelse af driften

- Luk håndsprøjtetipstolen. Maskinen frakobles.
- Sikr håndsprøjtetipstolen ved at skubbe låsetappen fremad.

#### Efter afbrydelsen:

- Afsikr håndsprøjtetipstolen ved at skubbe låsetappen tilbage.
- Åbn håndsprøjtetipstolen. Maskinen kobles til igen.

### Sluk for maskinen

- Luk vandtilførslen.
- Åbn håndsprøjtetipstolen.
- Tænd pumpen på kontakten og lad den køre i 5-10 sekunder.
- Luk håndsprøjtetipstolen.
- Sæt startknappen på "0/OFF".
- Netstikket bør kun trækkes ud af stikdåsen med tørre hænder.
- Fjern vandtilslutningen.
- Betjen sprøjtetipstolen indtil maskinen er fri for tryk.
- Sikr håndsprøjtetipstolen ved at skubbe låsetappen fremad.

### Opbevaring af damprenseren

- Sprøjtetipstol inkl. stålør stilles fra i strålerørholderen.
- Højtryksslangen vikles omkring skubbebøjlen.
- Tilslutningskablet vikles omkring kabelholderen.

### Frostbeskyttelse

#### BEMÆRK

*Frost ødelægger maskinen hvis den ikke fuldstændig tømmes for vand.*

Maskinen opbevares et frostfrit sted.

### Transport

#### △ FORSIGTIG

*Fare for person- og materialeskader! Hold øje med maskinens vægt ved transporten.*

#### BEMÆRK

*Beskyt aftrækkeren mod beskadigelser under transport.*

- Træk højtryksrenseren i bøjlen, når den skal transporteres over længere strækninger.
- Hvis maskinen skal transporteres liggende, skal dunkene med rengøringsmiddel tages ud af holderen og lukkes.

#### Bemærk:

Hvis maskinen lægges ned løber den resterende mængde vand i svømmerbeholderen ud.

- Ved transport i biler skal renseren fastspændes i.h.t. gældende love.

### Opbevaring

#### △ FORSIGTIG

*Fare for person- og materialeskader! Hold øje med maskinens vægt ved transporten.*

Denne maskine må kun opbevares indendørs.

### Pleje og vedligeholdelse

#### △ FARE

*Fare for tilskadekomst på grund af utilsigtet startende maskine og elektrisk stød.*

*Træk netstikket og afbryd maskinen inden der arbejdes på maskinen.*

#### Bemærk:

Spildolie må kun bortskaffes via de dertil påtænkte samlingssteder. Afgiv venligst spildolie der. Forurening af miljøet med spildolie er strafbart.



## Sikkerhedsinspektion/ servicekontrakt

De kan aftale en regelmæssig sikkerhedsinspektion med deres forhandler eller aftale en vedligeholdelseskontrakt. Søg rådgivning.

### Før hver brug

- Kontroller tilslutningskablet for skader (fare for elektrisk stød), tilslutningskabler med skader skal omgående udskiftes af en godkendt kundeservice/el-installatør.
- Højtryksslangen skal kontrolleres med hensyn til skader (bristefare). Udskift beskadigede højtryksslanger med det samme.
- Kontroller maskinen (pumpen) med hensyn på tæthed. 3 vanddråber per minut er tilladt og kan udtræde på maskinens bund. Ved stærkere utæthed kontakt kundeservice.

### En gang om ugen

- Kontroller oliestanden Kontakt kundeservice omgående ved mælkeagtig olie (vand i olien).
- Rens vandfilteret.
- Rens filteret på rensmiddelsugslangen.

### Hver 500. driftstime, mindst en gang om året

- Lad kundeservice gennemføre vedligeholdelsen.
- Olieskift skal gennemføres af kundeservice.

#### Bemærk:

Oliemængde- og type, se "Tekniske data".

## Hjælp ved fejl

#### △ FARE

*Fare for tilskadekomst på grund af utilsigtet startende maskine og elektrisk stød.*

- Træk netstikket og afbryd maskinen inden der arbejdes på maskinen.
- El-komponenter må kun kontrolleres og repareres af en godkendt kundeservice.

- I tvivlstilfælde eller ved udtrykkelige henvisninger skal De kontakte en godkendt kundeservice ved fejl, som ikke nævnes i dette kapitel.

### Maskinen kører ikke

- Kontroller tilslutningskablet for skader.
- Kontroller netspændingen.
- Tørkøringssikringen blev aktiveret: Kontroller vandtilløbet, åbn vandhanen, lad tørkøringssikringen kontrollere af kundeservice.
- Kontakt kundeservice i fald af en elektrisk defekt.

### Maskinen kommer ikke op på det nødvendige tryk

- Monter højtryksdysen eller rotordysen på strålerøret.
- Rens dyserne.
- Erstat dysen.
- Afluft maskinen (se "Ibrugtagning").
- Skru fortrykspumpens låseskrue med en skruetrækker ud igennem fortrykspumpens åbning. Løsn fortrykspumpens aksel ved at dreje den. Skru låseskruen på og træk den fast.
- Kontroller tilførselsmængden (se tekniske data).
- Rens vandfilteret.
- Kontroller alle tilførselsledninger til pumpen.
- Kontakt kundeservice efter behov.

### Pumpen utæt

- 3 dråber vand pr. minut er tilladt og kan dryppe ud fra bunden af højtryksrenseren.
- Ved stærkere lækage skal maskinen kontrolleres af kunde-service.

#### Bemærk:

Under driften kan der komme vandstænk ud af svømmerbeholderen og løbe ud af maskinen. Dette er normalt og må ikke forveksles med en utæthed i pumpen.

## Pumpen banker

- Kontroller sugeledningen til vand og rensmiddel for utæthed.
- Luk rensmidlets doseringsventil ved drift uden rensmiddel.
- Afluft maskinen (se "Ibrugtagning").
- Kontakt kundeservice efter behov.

## Rensmiddel bliver ikke indsuget

- Kontroller/rens RM-sugeslange med filter
- Åbn eller kontroller/rens RM-doseringsventilen.
- Kontakt kundeservice efter behov.

## Tilbehør og reservedele

Anvend kun originaltilbehør og -reservedele. De er en garanti for en sikker og fejlfri drift af maskinen.

Informationer om tilbehør og reservedele findes [www.kaercher.com](http://www.kaercher.com)

## Garanti

I de enkelte lande gælder de af vore forhandlere fastlagte garantibetingelser. Eventuelle fejl på apparatet afhjælpes gratis inden for garantien, såfremt fejlen kan tilskrives en materiale- eller produktionsfejl. Hvis De ønsker at gøre garantien gældende, bedes De henvende Dem til Deres forhandler eller nærmeste kundeservice medbringende kvittering for købet.

## EU-overensstemmelses- erklæring

Hermed erklærer vi, at den nedenfor nævnte maskine i design og konstruktion og i den af os i handlen bragte udgave overholder de gældende grundlæggende sikkerheds- og sundhedskrav i EU-direktiverne. Ved ændringer af maskinen, der foretages uden forudgående aftale med os, mister denne erklæring sin gyldighed.

**Produkt:** Højtryksrensere

**Type:** 1.524-xxx

**Gældende EU-direktiver**

2006/42/EF (+2009/127/EF)

2014/35/EU

2014/30/EU

2000/14/EF

**Anvendte harmoniserede standarder**

EN 60335-1

EN 60335-2-79

EN 55014-1: 2006+A1: 2009+A2: 2011

EN 55014-2: 1997 + A2: 2008

EN 61000-3-2: 2006+A1: 2009+A2: 2009

EN 61000-3-3: 2006

EN 61000-3-11: 2000

EN 50366: 2003 + A1: 2006

**Anvendte overensstemmelsesvurderingsprocedurer**

2000/14/EF: Bilag V

**Lydeffektniveau dB(A)**

Målt: 84

Garanteret: 86

Undertegnede agerer på vegne af og med fuldmagt fra ledelsen.



H. Jenner

CEO



S. Reiser

Head of Approbation

Dokumentationsbefuldmægtiget:

S. Reiser

Alfred Kärcher GmbH & Co. KG

Alfred-Kärcher-Str. 28 - 40

71364 Winnenden (Germany)

Tlf.: +49 7195 14-0

Fax: +49 7195 14-2212

Winnenden, 2014/01/01

## Tekniske data

<b>Nettilslutning</b>		
Spænding	V	400
Strømtype	Hz	3~ 50
Motor-omdrejningstal	1/min	1400
Tilslutningseffekt	kW	6.4
Kapslingsklasse		IPX5
Sikring (forsinket, char. C)	A	16
Forlænger kabel 30 m	mm <sup>2</sup>	2.5
<b>Vandtilslutning</b>		
Forsyningstemperatur, maks.	°C	85
Forsyningmængde, min.	l/h (l/min)	1200 (20)
Tilførselstryk, maks.	MPa (bar)	1 (10)
<b>Ydelsesdata</b>		
Arbejdstryk vand (med standarddyse)	MPa (bar)	2...15 (20...150)
Max. driftsovertryk	MPa (bar)	17,5 (175)
Kapacitet	l/h (l/min)	400...990 (6,67...16,5)
Standarddysens dysestørrelse		062
Indsugning rensmiddel	l/h (l/min)	0...60 (0...1)
Sprøjtepestolens tilbageslædkraft max.	N	48
<b>Oplyste værdier ifølge EN 60335-2-79</b>		
Hånd-arm vibrationsværdi		
Håndsprøjtepestol	m/s <sup>2</sup>	<2,5
Strålerør	m/s <sup>2</sup>	<2,5
Usikkerhed K	m/s <sup>2</sup>	1
Lydtryksniveau L <sub>pA</sub>	dB(A)	70
Usikkerhed K <sub>pA</sub>	dB(A)	2
Lydeffektniveau L <sub>WA</sub> + usikkerhed K <sub>WA</sub>	dB(A)	86
<b>Driftsstoffer</b>		
Oliemængde	l	0.75
Olietype:	--	Hypoid SAE 90
<b>Mål og vægt</b>		
Længde	mm	524
Bredde	mm	650
Højde	mm	1100
Typisk driftsvægt	kg	77



Før første gangs bruk av apparatet, les denne originale bruksanvisningen, følg den og oppbevar den for senere bruk eller for overlevering til neste eier.

## Innholdsfortegnelse

Miljøvern . . . . .	NO	1
Maskinorganer . . . . .	NO	1
Sikkerhetsanvisninger . . . . .	NO	1
Forskriftsmessig bruk . . . . .	NO	2
Sikkerhetsinnretninger . . . . .	NO	2
Før den tas i bruk . . . . .	NO	2
Ta i bruk . . . . .	NO	3
Betjening . . . . .	NO	4
Transport . . . . .	NO	5
Lagring . . . . .	NO	5
Pleie og vedlikehold . . . . .	NO	5
Feilretting . . . . .	NO	6
Tilbehør og reservedeler . . . . .	NO	6
Garanti . . . . .	NO	7
EU-samsvarserklæring . . . . .	NO	7
Tekniske data . . . . .	NO	8

## Miljøvern



Materialet i emballasjen kan resirkuleres. Ikke kast emballasjen i husholdningsavfallet, men lever den inn til resirkulering.



Gamle apparater inneholder verdifulle materialer som kan resirkuleres. Disse bør leveres inn til gjenvinning. Batterier, olje og lignende stoffer må ikke komme ut i miljøet. Gamle maskiner skal derfor avhendes i egnede innsamlingsystemer.

Elektriske og elektroniske apparater inneholder ofte deler som kan utgjøre en potensiell fare for helse og miljø ved feil bruk eller feil avfallsbehandling. Disse delene er imidlertid nødvendige for korrekt drift av apparatet. Apparater merket med dette symbolet skal ikke kastes i husholdningsavfallet.

### Anvisninger om innhold (REACH)

Aktuell informasjon om stoffene i innholdet finner du under:

[www.kaercher.com/REACH](http://www.kaercher.com/REACH)

## Maskinorganer

### se omslagsside

- 1 Avtrekkerhendel
- 2 Sikringshendel
- 3 Høytrykkslange EASY!Lock
- 4 Skyvebøyle
- 5 Maskinhette
- 6 Strålerørholder
- 7 Apparatbryter
- 8 Låsing apparatdeksel
- 9 Nedre dekselplate
- 10 Manometer
- 11 Vanntilkobling
- 12 Høytrykksstilkobling EASY!Lock
- 13 Vannfilter
- 14 Oljenivåindikator
- 15 Oljebeholder
- 16 Dyseholder
- 17 Strømkabel med støpsel
- 18 Husåpning fortrykkpumpe
- 19 Flottørbeholder
- 20 Holder for 2 stk. 5-liters beholdere med rengjøringsmiddel
- 21 Sugelangse for rengjøringsmiddel, med filter og skruedeksel
- 22 Kabelholder
- 23 Doseringsventil rengjøringsmiddel
- 24 Flatstråledyse, 25°
- 25 Dysetilkobling
- 26 Flatstråledyse, 40°
- 27 Strålerør EASY!Lock
- 28 Trykk- / mengderegulering
- 29 Håndsrørteypistol EASY!Force
- 30 Sikringslås

## Fargemerking

- Betjeningselementer for rengjøringsprosessen er gule.
- Betjeningselementer for vedlikehold og service er lysegråe.

## Sikkerhetsanvisninger

- Det er tvingende nødvendig å lese sikkerhetsinstruksene nr. 5.951-949.0 før maskinen settes i drift!
- Følg gjeldende lovpålagte nasjonale forskrifter for væskestrålemaskiner.

- Følg gjeldende lovpålagte nasjonale forskrifter om ulykkesforhindring. Væskestrålemaskinen må kontrolleres regelmessig og resultatene av kontrollen skal protokollføres.
- Det må ikke gjøres endringer på apparatet/tilbehøret.

### Risikotrinn

#### △ **FARE**

Anvisning om en umiddelbar truende fare som kan føre til store personskader eller til død.

#### △ **ADVARSEL**

Anvisning om en mulig farlig situasjon som kan føre til store personskader eller til død.

#### △ **FORSIKTIG**

Anvisning om en mulig farlig situasjon som kan føre til mindre personskader.

#### **OBS**

Anvisning om en mulig farlig situasjon som kan føre til materielle skader.

### Symboler på maskinen



Høytrykkstråler kan være farlige ved feil bruk. Strålen må ikke rettes mot personer, dyr, elektrisk utstyr som er på, eller høytrykksvaskeren selv. I henhold til gjeldende forskrifter skal maskinen aldri kobles til drikkevannsnettet uten systemskiller.

Det skal brukes en egnet systemskiller fra KÄRCHER eller alternativt en systemskiller iht. EN 12729 type BA. Vann som har passert gjennom en sn systemskiller regnes ikke som drikkbart vann.

#### △ **FORSIKTIG**

Systemskiller skal alltid kobles til vannforsyningen, ikke direkte på maskinen.



### Forskriftsmessig bruk

Dette apparatet skal utelukkende anvendes for rengjøring med høytrykksstråle med/uten rengjøringsmiddel (f.eks. næringmiddelindustri, oppdelingsbedrifter).

## Sikkerhetsinnretninger

### Overstrømsventil med trykkbryter

Når vannmengden reduseres med trykk-/mengdereguleringen, åpner overstrømsventilen og en del av vannet går tilbake til pumpens sugeside.

Når du slipper avtrekksspaken på håndsprøytespistolen, slår en trykkbryter av pumpen og høytrykksstrålen stopper. Når du betjener avtrekksspaken på nytt, kobles pumpen inn igjen.

### Sikkerhetsventil

Sikkerhetsventilen åpner når det tillatte driftstrykk overskrides; vannet går da tilbake til pumpens sugeside.

Overstrømsventil, trykkbryter og sikkerhetsventil er innstilt fra fabrikk og plombert. Justering må kun foretas av en service-montør.

### Lavvannssikring

Vannmangelsikring i flottørbeholderen kobler ut motoren ved utilstrekkelig vannforsyning (vanntrykk for lavt).

Pumpe er beskyttet mot tørrkjøring.

## Før den tas i bruk

### Utpakking

- Kontroller ved utpakking at ingen ting mangler.
- Informer straks forhandleren ved transportskader.

### Kontroll av oljenivå

- Kryssgrepskrue på apparatdekselet skrus ut og apparatdekselet åpnes.
- Nedre dekselplate trekkes ut oppe og henges ut nede.
- Oljenivåindikatoren leses av med apparatet stanset. Oljenivået skal ligge mellom de to merkene på oljebeholderen.

## Aktivere ventilasjon av oljebeholderen

- Åpne låsing på apparatdeksel og sving opp apparatdeksel.
- Nedre dekselplate trekkes ut oppe og henges av nede.
- Skjær av tuppen på lokket på oljebeholderen.
- Nedre dekselplate og apparatdeksel festes.

## Monter høytrykkspistol, strålerør og dyse

**Henvisning:** EASY!Lock-Systemet forbinde komponenter raskt og sikkert med en hurtigvisj på kun en omdreining.

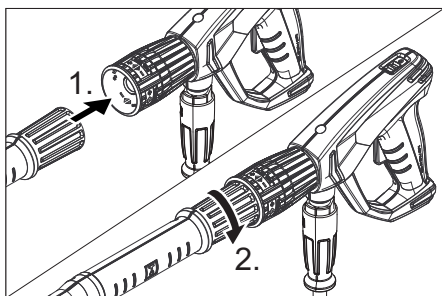

- Sett høytrykkdysen på strålerøret.
- Monter overfalsmutteren og trekk den til for hånd (EASY!Lock).
- Kolbe strålerøret til håndsprøtepistolen og stram den håndfast (EASY!Lock).
- Koble høytrykkslangen med håndsprøtepistolen og høytrykkstilkoblingen på apparatet og stram (EASY!Lock).

## Ta i bruk

### Elektrisk tilkobling

#### ⚠ FARE

Fare for personskade gjennom elektrisk støt.

- Maskinen skal kobles til strømmettet med støpselet. Det er forbudt å bruke en fast tilkobling til strømmettet. Støpselet brukes for å koble fra strømmettet.
- Minimum sikring av stikkontakten (se Tekniske data).

- *Maksimalt tillatt nettimpedans på det elektriske tilkoblingspunktet (se tekniske data) skal ikke overskrides. Dersom det er uklareheter om nettimpedansen på tilkoblingspunktet ditt, vennligst kontakt strømleverandøren for informasjon.*
- *Skjøteledning må ha tilstrekkelig tverrsnitt (se "Tekniske data") og vikles helt av kabeltrommelen.*

Se typeskilt/tekniske data for tilkoblingsverdier.

- Vikel av strømkabelen og legg den på bakken.
- Sett støpselet i en veggkontakt.

## Vanntilkobling

### Tilkobling til vannledning

#### ⚠ ADVARSEL

Følg vannverkets forskrifter.

I henhold til gjeldende forskrifter skal maskinen aldri kobles til drikkevannsnettet uten systemskiller.



Det skal brukes en egnet systemskiller fra KÄRCHER eller alternativt en systemskiller iht. EN 12729 type BA.

Vann som har passert gjennom en sn systemskiller regnes ikke som drikkbart vann.

For tilkoblingsverdier, se Tekniske data.

- Koble tilløpslangen (minimum lengde 7,5 meter, minimum diameter 1") til vanntilkoblingen på apparatet og til vanntilførselen (f.eks. vannkran).

#### Merknad:

Tilførselsslange er ikke del av leveringsomfang.

- Åpne vannkranen.
- Ventilere maskinen:  
Skrue av dyse.  
La maskinen gå til vannet kommer uten bobler.  
Eventuelt la maskinen gå i 10 sekunder – koble fra. Gjenta prosessen flere ganger.
- Slå av maskinen og skru på dysen igjen.

## Betjening

### △ FARE

*Fare for personskade! Bruk aldri apparatet uten montert strålerør. Kontroller at strålerøret sitter fast før hver bruk. Skruingen på strålerøret må være trukket til håndfast.*

*Eksplisjonsfare!*

*Ikke sprut ut brennbare væsker.*

*Ved bruk av maskinen i risikoområder (f.eks. bensinstasjoner) må gjeldende sikkerhetsforskrifter følges.*

*Fare for personskade! Ved bruk, hold høytrykkspistol og strålerør med begge hender.*

*Fare for personskade! Avtrekksspaken og sikringsspaken må ikke være fastklemt under drift.*

*Fare for personskade! Kontakt kundeservice ved defekt sikringsspake.*

*Høytrykksstrålen kan utgjøre fare for personskader. Før alt arbeid på apparatet må du skyve sikringen på håndsprøytepipstolen forover.*

### △ FORSIKTIG

*Det må kun foretas motorvask på steder med oljeutskiller (miljøvern).*

## Åpne/lukke håndsprøytepipstolen

- Åpne håndsprøytepipstolen: Betjen sikringsspaken og avtrekksspaken.
- Lukk håndsprøytepipstolen: Slipp sikringsspaken og avtrekksspaken.

## Drift med høytrykk

### Merknad:

Apparatet er utstyrt med en trykkbryter. Motoren går bare når håndsprøytepipstolen er åpen.

- Sett maskinbryteren i stilling "I".
- Løsne håndsprøytepipstolen, ved at sikringen skyves bakover.
- Åpne høytrykkspistolen.

### △ FARE

*Ved regulering av trykk/volum innstillingen, pass på at innskruingen av strålerøret ikke løsner.*

- Innstill arbeidstrykk og vannmengde ved å vri (trinnløs) på trykk- og mengde-reguleringen (+/-).

## Valg av stråletype

- Lukk høytrykkspistolen.
- Sett maskinbryteren i stilling "0".
- Sett ønsket dyse på strålerøret.

## Bruk av rengjøringsmiddel

### △ ADVARSEL

*Uegnede rengjøringsmidler kan føre til skade på maskin og rengjøringsobjekt. Det må brukes rengjøringsmidler som er godkjent av Kärcher. Ta hensyn til doseringsanbefaling og anvisninger som følger rengjøringsmidlet. Vær miljøvennlig, vær sparsom med rengjøringsmidler.*

*Følg sikkerhetsanvisninger på rengjøringsmiddelet.*

Med Kärcher rengjøringsmidler er du garantert feilfritt arbeid. Snakk med din forhandler eller be om vår katalog eller informasjoner vedr. rengjøringsmidler.

- Sett rengjøringsmiddelkanne i holderen.
- Heng sugeslangen for rengjøringsmiddelet ned i kannen med rengjøringsmiddelet.

### Merknad:

Dersom rengjøringsmiddel skal suges fra en kanne som står på gulvet, må det brukes slangeforlenger 2.641-944.0 (ikke del av leveransen).

- Skru skruedekelet på kannen.
- Still inn doseringsventilen for rengjøringsmiddel på ønsket konsentrasjon.
- Gjennomføre rengjøring.
- Etter bruk, dypp filteret i rent vann.
- Innstill rengjøringsmiddeldoseringsventilen på "0".
- La apparatet gå litt med åpent høytrykkspistol, slik at rester av rengjøringsmiddelet spyles ut.

## Opphold i arbeidet

- Lukk høytrykkspistolen. Apparatet slår seg av.
- Sikre håndsprøytepipstolen, for å gjøre dette skyves sikringen forover.

## Etter avbrudd:

- Løsne håndsprøytepipstolen, ved at sikringen skyves bakover.
- Åpne høytrykkspistolen.
- Apparatet slår seg på igjen.

## Slå maskinen av

- Steng vanntilførselen.
- Åpne høytrykkspistolen.
- Slå på pumpen med apparatets bryter og la den gå i 5-10 sekunder.
- Lukk høytrykkspistolen.
- Sett hovedbryteren til "0/OFF".
- Trekk ut støpselet (tørre hender) fra stikkkontakten.
- Fjerne vanntilkoblingen.
- Trykk på sprøytepipstolen til apparatet er trykkløst.
- Sikre håndsprøytepipstolen, for å gjøre dette skyves sikringen forover.

## Oppbevaring av apparatet

- Høytrykkspistolen inkl. strålerør settes i strålerørholderen.
- Vikle høytrykkslangen rundt skyvebøylen.
- Vikle strømkabelen på koabelholderen.

## Frostbeskyttelse

### OBS

Frost ødelegger apparatet dersom det ikke er helt tomt for vann.

Lagre apparatet på et frostoffritt sted.

## Transport

### △ FORSIKTIG

Fare for personskade og materiell skade!

Pass på vekten av apparatet ved transport.

### OBS

Beskytt avtrekkspaken mot skade under transport.

- For transport over lengere strekninger, ta fatt i skyvebøylen og trekk høytrykksvaskeren etter deg.
- Før transport i liggende stilling, ta rengjøringsmiddelkannen ut av holderen og lukke den.

### Merknad:

Ved nedlegging av apparatet vil rester av vann i flottørbeholderen renne ut.

- Ved transport i kjøretøyer skal apparatet sikres mot å skli eller velte etter de til enhver tid gjeldende regler.

## Lagring

### △ FORSIKTIG

Fare for personskade og materiell skade!

Pass på vekten av apparatet ved transport.

Dette apparatet skal kun lagres innendørs.

## Pleie og vedlikehold

### △ FARE

Fare for personskader ved utilsiktet oppstart a apparat og fra elektrisk støt.

Før alt arbeide på apparatet skal apparatet slås av og strømkabelen trekkes ut.

### Merknad:

Avhending av brukt olje og spillolje skal utelukkende utføres av autoriserte oppsamlingssteder for spillolje. Lever brukt olje til autorisert oppsamlingssted. Forurensning av miljøet med spillolje er straffbart.

## Sikkerhetsinspeksjon/ vedlikeholdskontrakt

Du kan avtale regelmessig sikkerhetsinspeksjon eller inngå en servicekontrakt med din forhandler. Spør din forhandler om råd og veiledning.

## Før hver igangsetting

- Kontroller den elektriske ledningen for evt. skader (fare for elektrisk støt). La en service-montør eller en autorisert elektriker skifte ledningen umiddelbart dersom den er skadet.
- Kontroller høytrykksslange for skader (fare for sprekk). Høytrykksslanger med skader må skiftes ut umiddelbart.
- Kontroller pumpen for evt. lekkasjer. 3 drypp i minuttet under pumpen er tillatt. Ved større lekkasjer må pumpen kontrolleres av en servicemontør.



## Ukentlig

- Kontroller oljenivå. Er oljen melkehvit (vann i oljen), ta umiddelbart kontakt med en kundeservice.
- Rengjør vannfilteret.
- Rengjør filter på rengjøringsmiddelsugeslange.

## Etter 500 driftstimer, minimum årlig

- La kundeservice gjennomføre vedlikehold av maskinen.
- La kundeservice foreta oljeskifte.

### Merknad:

For oljemengde og -type, se "Tekniske data".

## Feilretting

### △ FARE

*Fare for epronskader ved utilsiktet oppstart a apparat og fra elektrisk støt.*

- *Før alt arbeide på apparatet skal apparatet slås av og strømkabelen trekkes ut.*
- *Elektriske komponenter må kun kontrolleres og repareres av en servicemontør eller en autorisert elektriker.*
- *Ved feil som ikke er nevnt i dette kapittel, i tvilstilfeller og ved anvisninger om dette, må det tas kontakt med en servicemontør.*

## Apparatet går ikke

- Kontroller den elektriske ledningen for evt. skader.
- Kontroller nettspenningen.
- Vannmangelsikringen er utløst. Kontroller vanntilførsel, la kundeservice kontrollere vannmangelsikringen.
- Ved elektriske feil, ta kontakt med en servicemontør.

## Høytrykksvaskeren bygger ikke opp trykk

- Sett høytrykkdsyse eller rotordyse på strålerøret.
- Rengjør dysen.
- Sett på dysen.
- Luft maskinen (se: "Betjening").
- Skru ut låseskrue på fortrykkspumpen med skrutrekker gjennom åpningen i fortrykkspumpen.

Løsne aksling på fortrykkspumpen ved å dreie på den.

Skru på plass låseskruen igjen og trekk den fast til.

- Kontroller vanntilførselsmengden (se Tekniske data).
- Rengjør vannfilteret.
- Kontroller samtlige tilførselledninger til pumpen.
- Ta kontakt med en servicemontør ved behov.

## Lekkasje fra pumpe

3 drypp i minuttet under pumpen er tillatt.

- Ved større utetthet skal apparatet kontrolleres av kundeservice.

### Merknad:

Ved drift kan det komme vannsprut fra flottørbeholderen ut fra apparatet. Dette er normalt og må ikke forveksles med utetthet i pumpen.

## Pumpen banker

- Kontroller at sugeslanger for vann og rengjøringsmiddel er tette.
- Lukk doseringsventilen for rengjøringsmiddel ved bruk uten rengjøringsmiddel.
- Luft maskinen (se: "Betjening").
- Ta kontakt med en servicemontør ved behov.

## Maskinen suger ikke rengjøringsmiddel

- Rengjør rengjøringsmiddelsugeslange og filter.
- Åpne rengjøringsmiddel-doseringsventil, eller kontroller/rengjør den.
- Ta kontakt med en servicemontør ved behov.

## Tilbehør og reservedeler

Bruk bare originalt tilbehør og originale reservedeler; de garanterer for en sikker og problemfri drift av maskinen.

Informasjon om tilbehør og reservedeler finner du på [www.kaercher.com](http://www.kaercher.com).

## Garanti

Vår ansvarlige salgsorganisasjon for det enkelte land har utgitt garantibetingelsene som gjelder i det aktuelle landet. Eventuelle feil på maskinen blir reparert gratis i garantitiden dersom disse kan føres tilbake til material- eller produksjonsfeil. Ved behov for garantireparasjoner, vennligst henvend deg med kjøpskvitteringen til din forhandler eller nærmeste autoriserte kundeservice.

## EU-samsvarserklæring

Vi erklærer hermed at maskinen angitt nedenfor oppfyller de grunnleggende sikkerhets- og helsekravene i de relevante EU-direktivene, med hensyn til både design, konstruksjon og type markedsført av oss. Ved endringer på maskinen som er utført uten vårt samtykke, mister denne erklæringen sin gyldighet.

**Produkt:** Høytrykksvasker

**Type:** 1 524-xxx

### Relevante EU-direktiver

2006/42/EF (+2009/127/EF)

2014/35/EU

2014/30/EU

2000/14/EF

### Anvendte overensstemmende normer

EN 60335-1

EN 60335-2-79

EN 55014-1: 2006+A1: 2009+A2: 2011

EN 55014-2: 1997 + A2: 2008

EN 61000-3-2: 2006+A1: 2009+A2: 2009

EN 61000-3-3: 2006

EN 61000-3-11: 2000

EN 50366: 2003 + A1: 2006

### Anvendt metode for samsvarsvurdering

2000/14/EF: Vedlegg V

### Lydeffektnivå dB(A)

Målt: 84

Garantert: 86

De undertegnede handler på oppdrag fra, og med fullmakt fra selskapsledelsen.

  
H. Jenner  
CEO

  
S. Reiser  
Head of Approbation

Dokumentasjonsansvarlig:  
S. Reiser

Alfred Kärcher GmbH & Co. KG  
Alfred-Kärcher-Str. 28 - 40  
71364 Winnenden (Germany)  
Tlf: +49 7195 14-0  
Faks: +49 7195 14-2212

Winnenden, 2014/01/01

## Tekniske data

<b>Nettilkobling</b>		
Spenning	V	400
Strømtype	Hz	3~ 50
Motorturtall	o/min.	1400
Kapasitet	kW	6,4
Beskyttelsestype		IPX5
Sikringer (trege, type C)	A	16
Skjøteledning 30 m	mm <sup>2</sup>	2,5
<b>Vanntilkobling</b>		
Vanntilførsels-temperatur (max)	°C	85
Tilførselsmengde (min)	l/time (l/min)	1200 (20)
Tilførselstrykk (max)	MPa (bar)	1 (10)
<b>Effektspesifikasjoner</b>		
Arbeidstrykk vann (med standarddyse)	MPa (bar)	2...15 (20...150)
Maks. driftsovertrykk	MPa (bar)	17,5 (175)
Transportmengde	l/time (l/min)	400...990 (6,67...16,5)
Dysetørrelse på standarddyse		062
Rengjøringsmiddelopsug	l/time (l/min)	0...60 (0...1)
Rekylkraft høytrykkspistol (maks.)	N	48
<b>Registrerte verdier etter EN 60335-2-79</b>		
Hånd-arm vibrasjonsverdi		
Høytrykkspistol	m/s <sup>2</sup>	<2,5
Strålerør	m/s <sup>2</sup>	<2,5
Usikkerhet K	m/s <sup>2</sup>	1
Støytrykksnivå L <sub>pA</sub>	dB(A)	70
Usikkerhet K <sub>pA</sub>	dB(A)	2
Støyeffektnivå L <sub>WA</sub> + usikkerhet K <sub>WA</sub>	dB(A)	86
<b>Driftsmidler</b>		
Oljemengde	l	0,75
Oljetyper	--	Hypoid SAE 90
<b>Mål og vekt</b>		
Lengde	mm	524
Bredde	mm	650
Høyde	mm	1100
Typisk driftsvekt	kg	77



Läs bruksanvisning i original innan aggregatet används första gången, följ anvisningarna och spara drifts-anvisningen för framtida behov, eller för nästa ägare.

## Innehållsförteckning

Miljöskydd . . . . .	SV	1
Aggregatet . . . . .	SV	1
Säkerhetsanvisningar . . . . .	SV	1
Ändamålsenlig användning . . . . .	SV	2
Säkerhetsanordningar . . . . .	SV	2
Före ibrukttagande . . . . .	SV	2
Idrifttagning . . . . .	SV	3
Handhavande . . . . .	SV	4
Transport . . . . .	SV	5
Förvaring . . . . .	SV	5
Skötsel och underhåll . . . . .	SV	5
Åtgärder vid störningar . . . . .	SV	6
Tillbehör och reservdelar . . . . .	SV	6
Garanti . . . . .	SV	7
EU-försäkran om överensstämmelse . . . . .	SV	7
Tekniska data . . . . .	SV	8

## Miljöskydd



Emballagematerialen kan återvinnas. Kasta inte emballaget i hushållssoporna utan lämna det till återvinning.



Kasserade apparater innehåller återvinningsbart material som bör gå till återvinning. Batterier, olja och liknande ämnen får inte komma ut i miljön. Överlämna skrotade aggregat till ett lämpligt återvinningssystem.

Elektriska och elektroniska maskiner innehåller ofta komponenter som vid felaktig användning eller felaktig avfallshantering kan utgöra en potentiell risk för människors hälsa och för miljön. Dessa komponenter är dock nödvändiga för att maskinen ska kunna arbeta korrekt. Maskiner som märkts med denna symbol får inte kastas i hushållssoporna.

### Upplysningar om ingredienser (REACH)

Aktuell information om ingredienser finns på:

[www.kaercher.com/REACH](http://www.kaercher.com/REACH)

## Aggregatet

### se omslagssida

- 1 Startspak
- 2 Säkerhetsspak
- 3 Högtrycksslang EASY!Lock
- 4 Skjuthandtag
- 5 Motorhuv
- 6 Spolrörshållare
- 7 Huvudreglage
- 8 Låsning maskinhuv
- 9 Nedre täckplåt
- 10 Manometer
- 11 Vattenanslutning
- 12 Högtrycksanslutning EASY!Lock
- 13 Vattenfilter
- 14 Oljemätare
- 15 Oljebehållare
- 16 Munstyckesförvaring
- 17 Nätkabel med nätkontakt
- 18 Öppning förtryckspump
- 19 Flottörbehållare
- 20 Hållare för två rengöringsmedelsdunkar med vardera 5 liter innehåll.
- 21 Sugslang för rengöringsmedel med filter och skruvlock
- 22 Kabelfäste
- 23 Doseringsventil för rengöringsmedel
- 24 Flatstrålmunstycke 25°
- 25 Munstyckesfäste
- 26 Flatstrålmunstycke 40°
- 27 Strålrör EASY!Lock
- 28 Tryck-/Mängdreglering
- 29 Handspruta EASY!Force
- 30 Säkerhetsspärr

## Färgmärkning

- Manöverelement för rengöringsprocessen är gula.
- Manöverelement för underhåll och service är ljusgrå.

## Säkerhetsanvisningar

- Före första ibrukttagning måste Säkerhetsanvisningar nr. 5.951-949.0 läsas!
- Beakta lagstadgade, nationella föreskrifter för högtryckstvättar.

- Beakta gällande, nationella regelverk för olycksfallsskydd. Högtryckstvättar måste kontrolleras regelbundet och kontrollresultatet måste noteras skriftligt.
- Inga förändringar får göras på maskinen/tillbehören.

### Risiknivåer

#### △ **FARA**

Varnar om en omedelbart överhängande fara som kan leda till svåra personskador eller dödsfall.

#### △ **VARNING**

Varnar om en möjligen farlig situation som kan leda till svåra personskador eller döden.

#### △ **FÖRSIKTIGHET**

Varnar om en möjligen farlig situation som kan leda till lättare personskador.

#### **OBSERVERA**

Varnar om en möjligen farlig situation som kan leda till materiella skador.

### Symboler på apparaten



Högtrycksstrålar kan vid felaktig användning vara farliga. Strålen får inte riktas mot människor, djur, aktiv elektrisk utrustning eller mot själva aggregatet.

Enligt gällande föreskrifter får maskinen aldrig köras över dricksvattennätet utan systemavskiljare.

Passande systemavskiljare från KÄRCHER, eller alternativt en systemavskiljare enligt EN 12729 typ BA, ska användas.

Vatten som runnit genom en systemavskiljare anses inte vara drickbart.

#### △ **FÖRSIKTIGHET**

Anslut alltid systemavskiljaren till vattenförsörjningen, aldrig direkt till maskinen.



### Ändamålsenlig användning

Använd denna maskin endast för rengöring med högtryckstråle utan/med rengöringsmedel (t.ex. livsmedelsindustri, sönderdelningsföretag...).

## Säkerhetsanordningar

### Överströmningsventil med tryckbrytare

Om vattenmängden minskas med tryck/mängdregleringen öppnas överfyllningsventilen och en del av vattnet flyter tillbaka till pumpens sug sida.

När handtaget på handsprutan släpps frånkopplas pumpen av en tryckbrytare som stoppar högtrycksstrålen. Drar man i handtaget kopplas pumpen in igen.

### Säkerhetsventil

Säkerhetsventilen öppnar när driftövertrycket överskrids; vattnet rinner tillbaka till sugsidan.

Överströmningsventil, tryckbrytare och säkerhetsventil är installerade hos tillverkaren samt plomberade.

Inställning endast av kundservice.

### Vattenbristsäkring

Vattenbristsäkringen i flottörbehållaren stänger av motorn vid otillräcklig vattenförsörjning (för lågt vattentryck).

Pumpen skyddas mot torkkörning.

## Före ibruktagande

### Uppackning

- Kontrollera innehållet i leveransen vid uppackning.
- Informera inköpsstället omgående vid transportskador.

### Kontrollera oljenivån

- Skruva ur korsgreppsskruven för låsning av maskinhuv och öppna maskinhuv.
- Dra ut den nedre täckplåten och häng ut nedåt.
- Läs av oljemätaren när aggregatet står still. Oljenivån måste ligga mellan de två markeringarna på oljebehållaren.

## Aktivera avluftning oljebehållare

- Öppna maskinhuvens låsning och fäll upp maskinhuvens uppåt.
- Dra ut den nedre täckplåten och häng ut nedåt.
- Klipp av spetsen på oljebehållarens lock.
- Sätt fast den nedre täckplåten och maskinhuvens.

## Montera handspruta, strålrör och munstycke

**Obs! EASY!Lock-systemet** förbinder komponenterna med en snabbgång snabbt och säkert på bara ett varv.

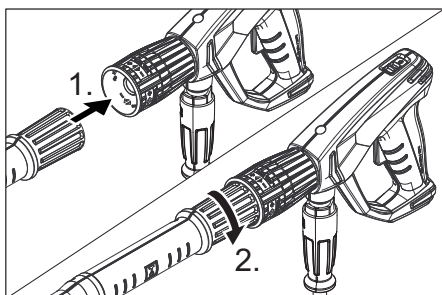

- Sätt på högtryckmunstycket på strålröret
- Montera kopplingsmuttern och dra fast den för hand (EASY!Lock).
- Anslut strålröret och handsprutan och dra åt för hand (EASY!Lock).
- Anslut högtrycksslangen till handsprutan och maskinens högtrycksanslutning och dra åt för hand (EASY!Lock).

## Idrifttagning

### Elanslutning

#### ⚠ **FARA**

Skaderisk p.g.a. elektrisk stöt.

- Maskinen måste anslutas till elnätet med en stickkontakt. Det är förbjudet med en anslutning till elnätet som inte går att ta isär. Stickkontakten är avsedd för separeringen från elnätet.
- Nätuttagets lägsta säkring (se Tekniska data).

- Maximalt tillåten nätimpedans på den elektriska anslutningspunkten (se Tekniska data) får inte överskridas. Vid oklarheter gällande den aktuella nätimpedansen som gäller för din anslutningspunkt, ta kontakt med ditt energiförsörjningsföretag.
- Använd förlängningssladd med tillräckligt tvärsnitt (se "Tekniska data") och rulla av kabeln komplett från trumman. Anslutningsvärde, se typskylt/Tekniska Data.
- Linda upp nätkabeln och lägg den på golvet.
- Anslut nätkontakten till ett vägguttag.

## Vattenanslutning

### Anslutning till vattenledningen

#### ⚠ **VARNING**

Beakta vattenleverantörens anvisningar och föreskrifter.

Enligt gällande föreskrifter får maskinen aldrig köras över dricksvattennätet utan systemavskiljare.

Passande systemavskiljare från KÄRCHER, eller alternativt en systemavskiljare enligt EN 12729 typ BA, ska användas.

Vatten som runnit genom en systemavskiljare anses inte vara drickbart.

Se Tekniska Data för anslutningsvärden.

- Anslut inmatningsslang (minsta längd 7,5 m, minsta diameter 1") till aggregatets vattenanslutning samt till vattenflöde (exempelvis en vattenkran).

#### Hänvisning:

Matningsslangen medföljer ej.

- Öppna vattenförsörjning.
- Lufta aggregatet:  
Skruva bort munstycke.  
Låt aggregatet arbeta tills vattnet är fritt från blåsor när det kommer ut.  
Låt eventuellt aggregatet arbeta under 10 sekunder – stäng av. Upprepa detta flera gånger.
- Stäng av aggregatet och skruva på munstycket igen.



## Handhavande

### ⚠ **FARA**

*Risk för personskada! Använd aldrig maskinen utan monterat strålrör. Kontrollera innan varje användning att strålröret är ordentligt fastsatt. Strålrörets förskruvning måste vara fast åtdraget för hand.*

*Explosionsrisk!*

*Inga brännbara vätskor får fördelas med högtrycksvätten.*

*Vid användning av maskinen i riskområden (t.ex. bensinmackar) ska motsvarande säkerhetsföreskrifter beaktas.*

*Skaderisk! Håll i handsprutan och strålröret med båda händerna när du arbetar.*

*Skaderisk! Avdragsspaken och låsspaken får inte vara spärrade när maskinen används.*

*Skaderisk! Kontakta kundservice om låsspaken är defekt.*

*Skaderisk på grund av högtrycksvattenstråle. Dra säkerhetsspärren på handsprutan framåt innan du börjar arbeta med maskinen.*

### ⚠ **FÖRSIKTIGHET**

*Motorrengöring utföres endast på platser med passande oljeavskiljare (miljöskydd).*

## Öppna/stänga handsprutan

- Öppna handsprutan: Tryck på låsspaken och avdragsspaken.
- Stäng handsprutan: Släpp låsspaken och avdragsspaken.

## Drift med högtryck

### Hänvisning:

Maskinen är utrustad med en tryckkontakt. Motor startar bara när handsprutan är öppen.

- Ställ huvudreglaget på "I".
- Lås upp handsprutan genom att skjuta spärren bakåt.
- Öppna handsprutpistolen.

### ⚠ **FARA**

*Se vid inställning av tryck-/och mängdreglering till att strålrörets förskruvning inte lossas.*

- Ställ in arbetstryck och vattenmängd genom att vrida (steglöst) på tryck- och mängdregulatorn (+/-).

## Välj typ av stråle

- Stäng handspruta.
- Ställ huvudreglaget på "0".
- Sätt fast önskat munstycke på strålröret.

## Användning med rengöringsmedel

### ⚠ **VARNING**

*Olämpliga rengöringsmedel kan skada såväl aggregatet som det objekt som ska rengöras. Använd endast rengöringsmedel som godkänts av Kärcher. Beakta rekommenderad dosering samt anvisningar som medföljer rengöringsmedlen. Använd rengöringsmedel sparsamt för att skona miljön.*

*Beakta säkerhetsanvisningarna på rengöringsmedlen.*

Kärcher-rengöringsmedel garanterar störningsfritt arbete. Fråga oss om råd eller beställ vår katalog, eller våra informationsblad beträffande rengöringsmedel.

- Placera rengöringsmedeldunken i hållaren.
- Häng sugslangen till rengöringsmedlet i behållaren.

### Hänvisning:

Om rengöringsmedel ska sugas upp från en dunk som står på golvet måste slangförlängningen 2.641-944.0 användas (ingår ej i leveransen).

- Skruva upp skruvlocket på dunken.
- Ställ in doseringsventilen för rengöringsmedel på önskat rengöringsmedel och önskad koncentration.
- Genomför rengöringsarbetet.
- Doppa filtret i rent vatten efter användning.
- Ställ doseringsventilen för rengöringsmedel på "0".
- Låt maskinen arbeta en kort stund med öppen handsprutpistol så att rengöringsmedelsrester spolats ut.

## Avbryta drift

- Stäng handspruta.  
Maskinen stängs av.
- Lås handsprutan genom att skjuta spärren framåt.

### Efter avbrott:

- Lås upp handsprutan genom att skjuta spärren bakåt.
- Öppna handsprutpistolen.  
Maskinen startas igen.

### Koppla från aggregatet

- Stäng vattentillförseln.
- Öppna handsprutpistolen.
- Sätt på pumpen med strömbrytaren på maskinen och låt den gå i 5-10 sekunder.
- Stäng handspruta.
- Stäng av strömbrytaren "0/OFF".
- Försäkra dig om att dina händer är torra när du drar ut nätkontakten.
- Ta bort vattenanslutningen.
- Tryck på handsprutan tills apparaten är trycklös.
- Lås handsprutan genom att skjuta spärren framåt.

### Förvara aggregatet

- Placera handspruta inkl. spolrör i spolrörförvaringen.
- Rulla upp högtrycksslangen på skjut-handtaget.
- Rulla upp anslutningssladden på sladdhållaren.

### Frostskydd

#### **OBSERVERA**

*Frost förstör maskinen om den inte är helt tömd på vatten.*

Förvara pumpen på frostfri plats.

### Transport

#### **△ FÖRSIKTIGHET**

*Risk för personskador och materiella skador! Tänk på maskinens vikt vid transporten.*

#### **OBSERVERA**

*Skydda avdragsspaken mot skador under transporten.*

- Man håller aggregatet i skjut-handtaget och drar det bakom sig vid längre transporter.
- Innan maskinen transporteras i liggande position, ta bort rengöringsmedelsdunken från hållaren och förslut den.

### Hänvisning:

När maskinen läggs ner rinner den restmängd vatten som finns i flottörbehållaren ut ur maskinen.

- Vid transport i fordon ska maskinen säkras enligt respektive gällande bestämmelser så den inte kan tippa eller glida.

### Förvaring

#### **△ FÖRSIKTIGHET**

*Risk för personskador och materiella skador! Tänk på maskinens vikt vid transporten.*

Denna maskin får endast lagras inomhus.

### Skötsel och underhåll

#### **△ FARA**

*Skaderisk om maskinen startar oavsiktligt och på grund av elektrisk stöt.*

*Stäng av aggregatet och dra ut nätkontakten innan arbete utförs på aggregatet.*

#### **Hänvisning:**

Spillolja måste lämnas till samlingsställen som är avsedda för detta. Lämna all använd olja där. Det är straffbart att förorena miljön med spillolja.

### Säkerhetsinspektion/Serviceavtal

Kom överrens med försäljningsstället om att regelbundna säkerhetskontroller ska genomföras eller välj ett servicekontrakt. Be om råd.

### Före all drift

- Kontrollera om anslutningssladden är skadad (risk för elektrisk stöt) och låt auktoriserad serviceverkstad/elektriker omgående byta ut sladden om skador upptäcks.
- Kontrollera högtrycksslangen så att den inte är skadad (risk för brott).  
Byt omedelbart ut skadad högtrycksslang.
- Kontrollera om apparaten (pumpen) är tät  
3 droppar vatten per minut är tillåtna och de kan droppa på apparatens undersida. Ring auktoriserad serviceverkstad vid kraftigare otätethet.



## Varje vecka

- Kontrollera oljenivån Kontakta kundservice omgående vid mjölkaktig olja (vattnen i oljan).
- Rengör vattenfilter.
- Rengör filtret på sugslangen för rengöringsmedel.

## Var 500:e driftstimme, minst en gång per år

- Låt auktoriserad serviceverkstad utföra underhållet av apparaten.
- Låt auktoriserad serviceverkstad genomföra oljebytten.

### Hänvisning:

För oljemängd samt typ av olja, se "Tekniska Data".

## Åtgärder vid störningar

### ⚠ FARA

*Skaderisk om maskinen startar oavsiktligt och på grund av elektrisk stöt.*

- Stäng av aggregatet och dra ut nätkontakten innan arbete utförs på aggregatet.
- Låt bara den auktoriserade serviceverkstad kontrollera och reparera elektriska komponenter.
- Vid störningar som inte finns med i det här kapitlet ska en auktoriserad serviceverkstad uppsökas vid tveksamheter och vid uttrycklig uppmaning.

## Apparaten arbetar inte

- Kontrollera om anslutningssladden är skadad.
- Kontrollera nätspänning.
- Vattenbristssäkringen har löst ut: Kontrollera vattentillförsel, öppna vattenkranen, låt kundservice kontrollera vattenbristssäkringen.
- Kontakta auktoriserad serviceverkstad vid elektrisk defekt.

## Aggregatet ger inget tryck

- Placera högtrycksmunstycke eller ro-tormunstycke på strålröret.
- Rengör munstycke.
- Byt ut munstycke.

- Lufta aggregatet (se "Ibruktagning").
- Skruva ur tillsutningsskruven på förtryckspumpen genom öppningen på förtryckspumpen med en skruvmejsel. Lossa förtryckspumpens axel genom att vrida på den.
- Vrid i tillsutningsskruven och drag fast.
- Kontrollera vattenflödet till pumpen (Tekniska Data).
- Rengör vattenfilter.
- Kontrollera alla matarledningar till pumpen.
- Uppsök auktoriserad serviceverkstad vid behov.

## Pump ej tät

3 droppar vatten per minut är tillåtna och de kan droppa på apparatens undersida.

- Låt auktoriserad serviceverkstad kontrollera aggregatet vid större otäthet.

### Hänvisning:

Under drift kan vattenstänk tränga ut från flottörbehållaren och rinna ut ur maskinen. Detta är normalt och får inte förväxlas med otäthet hos pumpen.

## Pumpen knackar

- Kontrollera att sugledning för vatten och rengöringsmedel är täta.
- Stäng doseringsventilen för rengöringsmedel vid drift utan sådant medel.
- Lufta aggregatet (se "Ibruktagning").
- Uppsök auktoriserad serviceverkstad vid behov.

## Rengöringsmedel sugs inte in

- Kontrollera/rengör sugslang med filter
- Öppna eller kontrollera/rengör doseringsventilen för rengöringsmedel.
- Uppsök auktoriserad serviceverkstad vid behov.

## Tillbehör och reservdelar

Använd endast originaltillbehör och originalreservdelar, så att en säker och störningsfri drift av maskinen är garanterad. Information om tillbehör och reservdelar finns på [www.kaercher.com](http://www.kaercher.com).

## Garanti

I respektive land gäller de garantivillkor som publicerats av våra auktoriserade distributörer. Eventuella fel på aggregatet repareras utan kostnad under förutsättning att det orsakats av ett material- eller tillverkningsfel. I frågor som gäller garantin ska du vända dig med kvitto till inköpsstället eller närmaste auktoriserade serviceverkstad.

## EU-försäkran om överensstämmelse

Härmed försäkras vi att nedanstående betecknade maskin i ändamål och konstruktion samt i den av oss levererade versionen motsvarar EU-direktivens tillämpliga grundläggande säkerhets- och hälsokrav. Vid ändringar på maskinen som inte har godkänts av oss blir denna överensstämmelseförklaring ogiltig.

**Produkt:** Högtryckstvätt

**Typ:** 1.524-xxx

**Tillämpliga EU-direktiv**

2006/42/EG (+2009/127/EG)

2014/35/EU

2014/30/EU

2000/14/EG

**Tillämpade harmoniserade normer**

EN 60335-1

EN 60335-2-79

EN 55014-1: 2006+A1: 2009+A2: 2011

EN 55014-2: 1997 + A2: 2008

EN 61000-3-2: 2006+A1: 2009+A2: 2009

EN 61000-3-3: 2006

EN 61000-3-11: 2000

EN 50366: 2003 + A1: 2006

**Tillämpad metod för överensstämmelsevärdering**

2000/14/EG: Bilaga V

**Ljudeffektsnivå dB(A)**

Upmätt: 84

Garanterad: 86

Undertecknade agerar på order av och med fullmakt från företagsledningen.

  
H. Jenner  
CEO

  
S. Reiser  
Head of Approbation

Dokumentationsbefullmäktigad:  
S. Reiser

Alfred Kärcher GmbH & Co. KG  
Alfred-Kärcher-Str. 28 - 40  
71364 Winnenden (Germany)  
Tel.: +49 7195 14-0  
Fax: +49 7195 14-2212

Winnenden, 2014/01/01

## Tekniska data

<b>Nätförsörjning</b>		
Spänning	V	400
Strömart	Hz	3~ 50
Motorvarvtal	1/min	1400
Anslutningseffekt	kW	6,4
Skydd		IPX5
Säkring (trög, typ C)	A	16
Förlängningsladd 30 m	mm <sup>2</sup>	2,5
<b>Vattenanslutning</b>		
Inmatningstemperatur (max.)	°C	85
Inmatningsmängd (min.)	l/t (l/min)	1200 (20)
Inmatningsstryck (max.)	MPa (bar)	1 (10)
<b>Prestanda</b>		
Arbetsstryck vatten (med standardmunstycke)	MPa (bar)	2...15 (20...150)
Max. driftövertryck	MPa (bar)	17,5 (175)
Matningsmängd	l/t (l/min)	400...990 (6,67...16,5)
Standardmunstyckets storlek		062
Insugning av rengöringsmedel	l/t (l/min)	0...60 (0...1)
Handsprutans rekylkraft (max.)	N	48
<b>Beräknade värden enligt EN 60335-2-79</b>		
Hand-Arm Vibrationsvärde		
Handspruta	m/s <sup>2</sup>	< 2,5
Spolrör	m/s <sup>2</sup>	< 2,5
Osäkerhet K	m/s <sup>2</sup>	1
Ljudtrycksnivå L <sub>pA</sub>	dB(A)	70
Osäkerhet K <sub>pA</sub>	dB(A)	2
Ljudeffektsnivå L <sub>WA</sub> + Osäkerhet K <sub>WA</sub>	dB(A)	86
<b>Drivmedel</b>		
Oljemängd	l	0,75
Oljesorter	--	Hypoid SAE 90
<b>Mått och vikt</b>		
Längd	mm	524
Bredd	mm	650
Höjd	mm	1100
Typisk driftvikt	kg	77



Lue tämä alkuperäisiä ohjeita ennen laitteesi käyttämistä, säilyttä käyttööhe myöhempää käyttöä tai mahdollista myöhempää omistajaa varten.

## Sisällysluettelo

Ympäristönsuojelu . . . . .	FI	1
Laitteen osat . . . . .	FI	1
Turvaohjeet . . . . .	FI	1
Käyttötarkoitus . . . . .	FI	2
Turvalaitteet . . . . .	FI	2
Ennen käyttöönottoa . . . . .	FI	2
Käyttöönotto . . . . .	FI	3
Käyttö . . . . .	FI	4
Kuljetus . . . . .	FI	5
Säilytys . . . . .	FI	5
Hoito ja huolto . . . . .	FI	5
Häiriöapu . . . . .	FI	6
Varusteet ja varaosat . . . . .	FI	7
Takuu . . . . .	FI	7
EY-vaatimustenmukaisuus-vaakuutus . . . . .	FI	7
Tekniset tiedot . . . . .	FI	8

## Ympäristönsuojelu



Pakkausmateriaalit ovat kierrätettäviä. Älä käsittele pakkauksia kotitalousjätteenä, vaan toimita ne jätteiden kierrätykseen.



Käytetyt laitteet sisältävät arvokkaita kierrätettäviä materiaaleja, jotka tulisi toimittaa kierrätykseen. Paristoja, öljyjä ja samankaltaisia aineita ei saa päästää ympäristöön. Tästä syystä toimita kuluneet laitteet asianmukaisiin keräyspisteisiin.

Sähkö- ja elektroniikkalaitteet sisältävät usein rakenneosia, jotka voivat aiheuttaa mahdollisen vaaran ihmisten terveydelle ja ympäristölle, jos niitä käsitellään väärin tai ne hävitetään väärin. Nämä rakenneosat ovat kuitenkin tarpeellisia, jotta laite toimisi asianmukaisesti. Tällä symbolilla merkityjä laitteita ei saa hävittää tavallisena talousjätteenä.

### Huomautuksia materiaaleista (REACH)

Ajantasaisia tietoja ainesosista löytyy osoitteesta:

[www.kaercher.com/REACH](http://www.kaercher.com/REACH)

## Laitteen osat

### katso kansisivua

- 1 Laukaisuvipu
- 2 Turvavipu
- 3 Korkeapaineletku EASY!Lock
- 4 Työntökahva
- 5 Pölysuoja
- 6 Ruiskuputken säilytysteline
- 7 Laitekytkin
- 8 Laitteen suojuksen lukitus
- 9 Alempi peitelevy
- 10 Painemittari
- 11 Vesiliitäntä
- 12 Suurpaineliitäntä EASY!Lock
- 13 Vedensuodatin
- 14 Öljymäärän ilmaisain
- 15 Öljysäiliö
- 16 Suuttimien säilytyspaikka
- 17 Verkojohto, jossa on pistoke
- 18 Esipaine pumpun kotelon aukko
- 19 Uimurisäiliö
- 20 Pidie 2 pesuainekanisterille à 5 litraa
- 21 Puhdistusaineen imuletku sekä suodatin ja ruuvattava kansi
- 22 Johdon pidike
- 23 Puhdistusaineen annosteluventtiili
- 24 Laakasuihkusuutin 25°
- 25 Suuttimen ruuviiliitos
- 26 Laakasuihkusuutin 40°
- 27 Ruiskuputki EASY!Lock
- 28 Paine-/määräsäädin
- 29 Käsikäyttöinen ruiskupistooli EASY!Force
- 30 Varmistuspäädätyspinne

## Väritunnukset

- Puhdistusprosessin käyttöelimet ovat keltaisia.
- Huollon ja servicen käyttöelimet ovat vaaleanharmaat.

## Turvaohjeet

- Turvaohje nro 5.951-949.0 on ehdottomasti luettava ennen laitteen ensimmäistä käyttökertaa!
- Kunkin maan lainlaatijan säätämiä, korkeapainepesulaitteita koskevia kansallisia määräyksiä on noudatettava.

- Kunkin maan lainlaatijan säätämiä, työturvallisuutta koskevia kansallisia määräyksiä on noudatettava. Korkeapainepesulaitteet on tarkastettava säännöllisin väliajoin ja tarkastuksen tulokset on tallennettava kirjallisesti.
- Laitetta/varusteita ei saa muuttaa.

### Vaarallisuusasteet

#### △ VAARA

*Huomautus välittömästi uhkaavasta vaarasta, joka voi aiheuttaa vakavan ruumiinvamman tai johtaa kuolemaan.*

#### △ VAROITUS

*Huomautus mahdollisesta vaarallisesta tilanteesta, joka voi aiheuttaa vakavan ruumiinvamman tai voi johtaa kuolemaan.*

#### △ VARO

*Huomautus mahdollisesta vaarallisesta tilanteesta, joka voi aiheuttaa vähäisiä vammoja.*

#### HUOMIO

*Huomautus mahdollisesta vaarallisesta tilanteesta, joka voi aiheuttaa aineellisia vahinkoja.*

### Laitteessa olevat symbolit



*Epäasianmukaisesti käytettyinä suurpainesuihkut voivat olla vaarallisia. Suihkua ei saa suunnata ihmisiin, eläimiin, aktiivisiin sähkövarusteisiin tai itse laitteeseen.*

*Voimassa olevien määräysten mukaan laitetta ei saa käyttää milloinkaan juomavesiverkossa ilman järjestelmäerotintinta. Tällöin on käytettävä KÄRCHER:in soveltuvaa järjestelmäerotintinta tai vaihtoehtoisesti normin EN 12729 tyyppi BA mukaista järjestelmäerotintinta.*

*Vesi, joka on valunut järjestelmäerotintimen lävitse, ei ole juomakelpoista.*

#### △ VARO

*Liitä järjestelmäerotin aina vedensyöttöön, ei koskaan suoraan laitteeseen.*



## Käyttötarkoitus

Tätä laitetta käytetään ainoastaan korkeapainepesuun pesuaineella tai ilman (esim. elintarviketeollisuudessa, teurastamoissa...).

## Turvallitteet

### Ylivirtausventtiili painekeytimellä

Kun vesimäärää vähennetään paine-/määräsäätimen avulla, ylivirtausventtiili aukeaa ja osa vedestä virtaa takaisin pumpun puolelle.

Kun käsiruiskupistoolin liipaisin päästetään irti, painekeytin kytkee pumpun pois päältä, suurpainesuihku pysähtyy. Kun liipaisimesta vedetään, pumppu kytkeytyy taas päälle.

### Turvaventtiili

Varoventtiili avautuu sallitun käyttöylipaineen ylityessä; vesi virtaa takaisin pumpun imupuolelle.

Ylivirtausventtiili, painekeytin ja varoventtiili on säädetty tehtaalla ja sinetöity lyijyllä. Ainoastaan asiakaspalvelu voi suorittaa säädön.

### Vedenpuutesuoja

Uimurisäiliön kuivakäyntivahti kytkee moottorin pois, kun vedentulo ei ole riittävää (vedenpaine liian matala).

Pumppu suojataan kuivakäynniltä.

## Ennen käyttöönottoa

### Purkaminen pakkauksesta

- Tarkasta pakkauksen sisältö sitä purettaessa.
- Jos havaitset kuljetusvaurioita, ota välittömästi yhteys jälleenmyyjään.

### Öljymäärän tarkistaminen

- ➔ Ruuvaa laitteen kotelon lukituksen ristiruuvi ulos ja avaa laitteen kotelo.
- ➔ Vedä alempi peitelevy ulos yläsuunnassa ja ripusta se alhaalla.
- ➔ Lue öljymäärämittari laitteen ollessa pysäytettynä. Öljyn pinnan tulee olla molempien merkintöjen välissä.

## Öljysäiliön ilmausaukon avaaminen

- Avaa laitteen kotelon lukitus ja käänne kotelo ylös.
- Vedä alempi peitelevy ulos yläsuunnassa ja ripusta se alhaalla.
- Katkaise öljysäiliön kannessa oleva kärki.
- Kiinnitä alempi peitelevy ja laitekotelo.

## Käsiruiskupistoolin, ruiskuputken ja suuttimen asennus

**Huomautus:** EASY!Lock-järjestelmä yhdistää komponentit pikakierteellä vain yhdellä kierroksella nopeasti ja varmasti.

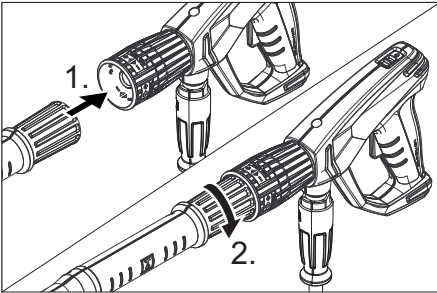

- Aseta korkeapainesuutin ruiskuputkeen.
- Asenna hattumutteri ja kiristä käsitiukuuteen (EASY!Lock).
- Yhdistä ruiskuputki käsikäyttöiseen ruiskupistooliin ja kiristä käsin (EASY!Lock).
- Yhdistä korkeapaineletku käsikäyttöiseen ruiskupistooliin ja laitteen korkeapaineliitäntään ja kiristä käsin (EASY!Lock).

## Käyttöönotto

### Sähköliitäntä

#### ⚠ VAARA

Sähköiskun aiheuttama loukkaantumisvaara.

- Laitteen tulee ehdottomasti olla liitettyinä sähköverkkoon sähköpistokkeella. Kiinteä sähköverkkoon liittäminen on kielletty. Pistoke toimii erottimena sähköverkosta.
- Pistorasian vähimmäisetäisyys (katso Tekniset tiedot).

- Sähköliitännän suurinta sallittua verkkoavastusta ei saa ylittää (katso tekniset tiedot). Jos ilmenee epäselvyyksiä koskien verkkoliitäntäsi käytettävissä olevaa verkkoavastusta, ota yhteys energiansyöttöyhtiösi.
- Käytä riittävän suuren poikkileikkauksen omaavaa jatkokaapelia (katso "Tekniset tiedot") ja vedä se kokonaan ulos kelalta.

Liitäntäarvot katso tyyppikilpi/tekniset tiedot.

- Kelaa verkkoakaapeli ulos kelalta ja levitä alustalle.
- Liitä virtapistoke pistorasiaan.

### Vesiliitäntä

#### Liitäntä vesijohtoon

#### ⚠ VAROITUS

Noudata vesilaitoksen ohjeita.

Voimassa olevien määräysten mukaan laitetta ei saa käyttää milloinkaan juomavesiverkossa ilman järjestelmäerotintinta. Tällöin on käytettävä KÄRCHER:in soveltuvaa järjestelmäerotinta tai vaihtoehtoisesti normin EN 12729 tyyppi BA mukaista järjestelmäerotinta.

Vesi, joka on valunut järjestelmäerottimen lävitse, ei ole juomakelpoista.

Katso liitäntäarvot teknisistä tiedoista.

- Liitä tuloletku (vähimmäispituus 7,5 m, vähimmäisläpimitta 1") laitteen vesiliitäntään ja tulovesiliitäntään (esim. vesihanaan).

#### Huomautus:

Tuloletku ei sisälly tuotteen toimitukseen.

- Avaa veden syöttöputki.
- Laitteen ilmaaminen:
  - Kierrä suutin irti.
  - Anna laitteen käydä niin kauan, kunnes vedessä ei enää ole ilmakuplia.
  - Anna laitteen käydä n. 10 sekuntia - sammuta sitten. Toista toimenpide useaan kertaan.
- Kytke laite pois päältä ja kierrä suutin kiinni.



## Käyttö

### ⚠ VAARA

*Loukkaantumiswaara! Laitetta ei saa koskaan käyttää ilman asennettua ruiskuputkea. Tarkasta ruiskuputken tiukkuus ennen jokaista käyttöä. Ruiskuputken ruuviliitoksen pitää olla kiristettynä käsitiukkuuteen. Räjähdyiswaara!*

*Älä suihkuta mitään palavia nesteitä. Käytettäessä laitetta vaara-alueilla (esim. huoltoasemilla) on noudatettava vastaavia turvallisuusmääräyksiä.*

*Loukkaantumiswaara! Pidä puhdistustyötä tehtäessä molemmin käsin kiinni käsiruiskupistoolista ja ruiskuputkesta.*

*Loukkaantumiswaara! Liipaisinvipua ja varmistusvipua ei saa lukita käytön aikana.*

*Loukkaantumiswaara! Ota yhteys asiakaspalveluun, jos varmistusvipu on vahingoittunut.*

*Loukkaantumiswaara suurpainevesisuihkun johdosta. Ennen kaikkia töitä laitteelle on käsiruiskupistoolissa oleva lukitusvaste työnnettävä eteen.*

### ⚠ VARO

*Moottorien pesu on sallittu vain paikoissa, joissa on asianmukainen öljynerotin (ympäristönsuojelu)*

### Käsiikäyttöisen ruiskupistoolin avaaminen/sulkeminen

- Käsiikäyttöisen ruiskupistoolin avaaminen: Paina varmistusvipua ja liipaisinvipua.
- Käsiikäyttöisen ruiskupistoolin sulkeminen: Vapauta varmistusvipu ja liipaisinvipu.

### Käyttö suurpaineella

#### Huomautus:

Laitte on varustettu painekeytkimellä. Moottori käynnistyy vain silloin, kun käsiruiskupistooli on avattu.

- Aseta laitekytkin asentoon "I".
- Poista käsiikäyttöisen ruiskupistoolin varmistus työntämällä varmistinsalpa taaksepäin.
- Avaa käsiruiskupistooli.

### ⚠ VAARA

*Paineen / määrän säädön asetuksessa on varmistettava, että ruiskuputken liitos ei pääse irtoamaan.*

- Säädä käyttöpainetta ja syöttömäärää kiertämällä (portaattomasti) paine- ja määräsäädintä (+/-)

### Suihkutyypin valinta

- Sulje käsiruiskupistooli.
- Aseta valintakytkin asentoon "0".
- Liitä haluttu suutin suihkuputkeen.

### Käyttö puhdistusaineella

#### ⚠ VAROITUS

*Sopimattomat puhdistusaineet saattavat vahingoittaa laitetta tai puhdistettavaa kohdetta. Käytä vain Kärcher:in hyväksymiä puhdistusaineita. Noudata puhdistusaineiden mukana tulleita annostelu-suosituksia ja käyttöohjeita. Suojaa ympäristöä käyttämällä puhdistusaineita säästeliäästi. Noudata puhdistusaineiden turvallisuusohjeita.*

Kärcher-puhdistusaineet takaavat häiriötömän työskentelyn. Kysy meiltä neuvoa tai pyydä luettelomme tai lisätietoja puhdistusaineista.

- Laita pesuainekanisteri pidikkeeseen.
- Pistä puhdistusainemuletku puhdistusainekanisteriin.

#### Huomautus:

Jos pesuainetta halutaan imeä maassa seisovasta kanisterista, on käytettävä jatkoletkua 2.641-944.0 (ei kuulu toimitukseen).

- Ruuvaa kansi kanisteriin.
- Aseta puhdistusaineen annosteluventtiili haluamaasi puhdistusaineeseen ja pitoisuuteen.
- Suorita puhdistus.
- Huuhtelee suodatin käytön jälkeen puhtaalla vedellä.
- Käännä puhdistusaineen annosteluventtiiliin asentoon "0".
- Anna laitteen käydä lyhyesti käsiruiskupistoolin ollessa auki, jotta pesuainejäännökset huuhtoutuvat ulos.

## Käytön keskeytys

- Sulje käsiruiskupistooli.  
Laite kytkeytyy pois päältä.
- Varmista käsikäyttöinen ruiskupistooli työntämällä varmistinsalpa eteenpäin.

### Keskeytyksen jälkeen:

- Poista käsikäyttöisen ruiskupistoolin varmistus työntämällä varmistinsalpa taaksepäin.
- Avaa käsiruiskupistooli.  
Laite kytkeytyy jälleen päälle.

## Laitteen kytkeminen pois päältä

- Sulje veden syöttöputki.
- Avaa käsiruiskupistooli.
- Käynnistä pumppu laitekytkimellä, ja anna sen käydä 5–10 sekuntia.
- Sulje käsiruiskupistooli.
- Aseta laitekytkin asentoon "0/OFF".
- Vedä virtapistoke pistorasiasta. Huolehdi, ettet koske pistokkeeseen, kun kätesi on märät tai kosteat.
- Irrota vesiliitäntä.
- Käytä käsiruiskua niin kauan, kunnes laitteessa ei enää ole painetta.
- Varmista käsikäyttöinen ruiskupistooli työntämällä varmistinsalpa eteenpäin.

## Laitteen säilytys

- Aseta käsiruiskupistooli ja ruiskuputki säilytystelineeseen paikoilleen.
- Kierrä korkeapaineletku työntöaisan ympärille.
- Kierrä liitäntäkaapeli kaapelinpitemen ympärille.

## Suojaaminen pakkaselta

### HUOMIO

*Pakkanen rikkoo huolimattomasti vedestä tyhjennetyn laitteen.*

Säilytä laitetta paikassa, jonka lämpötila ei laske nollan alapuolelle.

## Kuljetus

### △ VARO

*Loukkaantumis- ja vaurioitumisvaara! Huomioi kuljetettaessa laitteen paino.*

### HUOMIO

*Suojaa liipaisinvipu kuljetuksen aikana vaurioilta.*

- Kun siirrät pesuria pitempiä matkoja, tartu kiinni työntökahvasta ja vedä laitetta perässäsi.
- Poista pesuainekanisteri pidikkeestä ennen vaaka-asennossa tapahtuvaa kuljetusta ja sulje se.

### Huomautus:

Kun laite asetetaan vaaka-asentoon, poistuu uimurisäiliössä jäljellä oleva vesimäärä.

- Kun kuljetat laitetta ajoneuvoissa, varmista laite liukumisen ja kaatumisen varalta kulloinkin voimassa olevien ohjesääntöjen mukaisesti.

## Säilytys

### △ VARO

*Loukkaantumis- ja vaurioitumisvaara! Huomioi kuljetettaessa laitteen paino.*

Tätä laitetta saa säilyttää vain sisätiloissa.

## Hoito ja huolto

### △ VAARA

*Odottamatta käynnistyvä laite ja sähköisku aiheuttavat loukkaantumisvaaran.*

*Virtapistoke on vedettävä irti pistorasiasta ennen kaikkia laitteeseen kohdistuvia töitä.*

### Huomautus:

Jäteöljyn hävittämisen saa suorittaa vain paikallinen jäteöljyn keräilypiste. Luovuta öljy keräyspisteeseen. Ympäristön likaaminen jäteöljyllä on rangaistavaa.

## Turvatakkastussopimus/ huoltosopimus

Voit solmia säännöllisen turvatakkastussopimuksen tai huoltosopimuksen myyjäliikkeesi kanssa. Kysy meiltä neuvoa.



## Jokaisen käyttökerran jälkeen

- Tarkasta sähköliitoskaapeli vaurioiden varalta (sähköiskun vaara), jos kaapeli on vaurioitunut, anna välittömästi valtuutetun asiakaspalvelun / sähköammatillaisen vaihtaa kaapeli.
- Tarkasta, onko korkeapaineletkussa vaurioita (murtumisvaara). Vaihda vaurioitunut korkeapaineletku välittömästi.
- Tarkasta laitteen (pumppu) tiiviys. 3 laitteen alapuolelle tippuvaa vesipisaraa minuutissa on sallittua. Jos vettä vuotaa enemmän, ota yhteys asiakaspalveluun.

## Viikoittain

- Tarkasta öljymäärä. Jos öljy on maitomaista (vettä öljyssä), ota heti yhteys asiakaspalveluun
- Puhdista vesisuodatin.
- Puhdista puhdistusaineen imuletkun suodatin.

## Joka 500. käyttötunti, vähintään vuosittain

- Anna asiakaspalvelun suorittaa laitteen huolto.
- Anna asiakaspalvelun suorittaa öljynvaihto.

### Huomautus:

Öljymäärä ja -laji, katso kohtaa "Tekniset tiedot".

## Häiriöapu

### ⚠ VAARA

*Odottamatta käynnistyvä laite ja sähköisku aiheuttavat loukkaantumisvaaran.*

- *Virtapistoke on vedettävä irti pistorasiasta ennen kaikkia laitteeseen kohdistuvia töitä.*
- *Anna valtuutetun asiakaspalvelun tarkastaa ja korjata sähkölaitteet.*
- *Ota yhteys valtuutettuun asiakaspalveluun häiriötapauksissa, joita ei ole lueteltu tässä luvussa, jos olet epävarma tai, jos tässä ohjeessa niin neuvotaan.*

## Laite ei toimi

- Tarkasta sähköliitosjohto
- Tarkasta verkkojännite.
- Kuivakäyntisuoja on lauennut: tarkista veden tulo, avaa vesihana, anna asiakaspalvelun tarkistaa kuivakäyntisuoja.
- Jos kyseessä on sähkövika, ota yhteys asiakaspalveluun.

## Laitteeseen ei tule painetta

- Liitä korkeapainesuutin tai roottorisuutin suihkuputkeen.
- Puhdista suutin.
- Vaihda suutin uuteen.
- Ilmaa laite (katso kohtaa "Käyttöönotto").
- Irrota esipainepumpun sulkuruuvi ruuvi-meisselillä esipainepumpun aukon kautta.
- Irrota esipainepumpun akseli kääntämällä sitä.
- Ruuvaa sulkuruuvi kiinni ja kiristä se.
- Tarkista vedentulomäärä (katso Tekniset tiedot).
- Puhdista vesisuodatin.
- Tarkista kaikki pumpun tulojohdot.
- Ota tarvittaessa yhteys asiakaspalveluun.

## Pumppu ei ole tiivis

3 tippaa vettä minuutissa on luvallista, ja ne voivat tulla ulos laitteen alapuolelta.

- Jos laite on hyvin epätiivis, tarkastuta se asiakaspalvelussa.

### Huomautus:

Vesipisaroita voi tulla ulos uimurisäiliöstä käytön aikana ja tulla ulos laitteesta. Se on normaalia eikä sitä saa luulla pumpun epätiiviydeksi.

## Pumppu nakuttaa

- Tarkasta veden ja puhdistusaineen imuletkujen tiiviys.
- Sulje puhdistusaineen annosteluventtiili, kun et käytä puhdistusainetta.
- Ilmaa laite (katso kohtaa "Käyttöönotto").
- Ota tarvittaessa yhteys asiakaspalveluun.

## Laite ei ime puhdistusainetta

- Tarkasta/puhdista puhdistusaineen imuletku ja suodatin
- Avaa puhdistusaineen annosteluventtiili tai tarkasta/puhdista.
- Ota tarvittaessa yhteys asiakaspalveluun.

## Varusteet ja varaosat

Käytä vain alkuperäisiä tarvikkeita ja varaosia. Ne takaavat laitteen turvallisen ja häiriöttömän toiminnan.

Tietoja tarvikkeista ja varaosista on sivustolla [www.kaercher.com](http://www.kaercher.com).

## Takuu

Kussakin maassa ovat voimassa valtuuttamamme myyntiorganisaation julkaisemat takuehdot. Materiaali- ja valmistusvirheitä aiheuttavat virheet laitteessa korjaamme takuuaikana maksutta. Takuutapauksessa ota yhteys ostotositteen kanssa jälleenyymyjään tai lähimpään valtuutettuun huoltoon.

## EY-vaatimustenmukaisuusvakuutus

Vakuutamme, että alla mainitut tuotteet vastaavat suunnittelultaan ja rakenteeltaan sekä valmistustavaltaan EU-direktiivien asianomaisia turvallisuus- ja terveysvaatimuksia. Jos tuotteeseen/tuotteisiin tehdään muutoksia, joista ei ole sovittu kanssamme, tämä vakuutus ei ole enää voimassa.

**Tuote:** korkeapainepesuri

**Tyyppi:** 1.524-xxx

**Yksiselitteiset EU-direktiivit**

2006/42/EY (+2009/127/EY)

2014/35/EU

2014/30/EU

2000/14/EY

**Sovelletut harmonisoidut standardit**

EN 60335-1

EN 60335-2-79

EN 55014-1: 2006+A1: 2009+A2: 2011

EN 55014-2: 1997 + A2: 2008

EN 61000-3-2: 2006+A1: 2009+A2: 2009

EN 61000-3-3: 2006

EN 61000-3-11: 2000

EN 50366: 2003 + A1: 2006

**Sovellettu yhdenmukaisuuden analysointimenetelmä**

2000/14/EY: Liite V

**Äänen tehotaso dB(A)**

Mitattu: 84

Taattu: 86

Allekirjoittaneet toimivat yrityksen johton puolesta ja sen valtuuttamina.



H. Jenner  
CEO



S. Reiser  
Head of Approbation

Dokumentointivaltuutettu:

S. Reiser

Alfred Kärcher GmbH & Co. KG

Alfred-Kärcher-Str. 28 - 40

71364 Winnenden (Germany)

Puh.: +49 7195 14-0

Faksi: +49 7195 14-2212

Winnenden, 2014/01/01

## Tekniset tiedot

### Verkkoliitântä

Jännite	V	400
Virtatyyppi	Hz	3~ 50
Moottorin kierrosluku	1/min	1400
Liitosjohto	kW	6,4
Suojatyyppi		IPX5
Sulake (hidas, tyyppi C)	A	16
Jatkokaapeli 30 m	mm <sup>2</sup>	2,5

### Vesiliitântä

Tulolämpötila (maks.)	°C	85
Tulomäärä (min.)	l/h (l/min)	1200 (20)
Tulopaine (maks.)	MPa (baaria)	1 (10)

### Suoritustiedot

Käyttöpaine, vesi (vakiosuuttimella)	MPa (baaria)	2...15 (20...150)
Maks. käyttölipaine	MPa (baaria)	17,5 (175)
Syöttömäärä	l/h (l/min)	400...990 (6,67...16,5)
Vakiosuuttimen suutinkoko		062
Puhdistusaineen imeminen	l/h (l/min)	0...60 (0...1)
Maks. käsiruiskupistoolin takaiskuvoima	N	48

### Mitatut arvot EN 60335-2-79 mukaisesti

Käsi-käsivarsi tärinäarvo		
Käsiruiskupistooli	m/s <sup>2</sup>	< 2,5
Suihkuputki	m/s <sup>2</sup>	< 2,5
Epävarmuus K	m/s <sup>2</sup>	1
Äänenpainetaso L <sub>pA</sub>	dB(A)	70
Epävarmuus K <sub>pA</sub>	dB(A)	2
Äänitehotaso L <sub>WA</sub> + epävarmuus K <sub>WA</sub>	dB(A)	86

### Käyttöaineet

Öljyn määrä	l	0,75
Öljyn laatu	--	Hypoid SAE 90

### Mitat ja painot

Pituus	mm	524
Leveys	mm	650
Korkeus	mm	1100
Tyypillinen käyttöpaino	kg	77



Πριν χρησιμοποιήσετε τη συσκευή σας για πρώτη φορά, διαβάστε αυτές τις πρωτότυπες οδηγίες χρήσης, ενεργήστε σύμφωνα με αυτές και κρατήστε τις για μελλοντική χρήση ή για τον επόμενο ιδιοκτήτη.

## Πίνακας περιεχομένων

Προστασία περιβάλλοντος . . .	EL	1
Στοιχεία συσκευής . . . . .	EL	1
Υποδείξεις ασφαλείας . . . . .	EL	2
Χρήση σύμφωνα με τους κανονισμούς . . . . .	EL	2
Διατάξεις ασφαλείας . . . . .	EL	2
Πριν τη θέση σε λειτουργία . . .	EL	3
Έναρξη λειτουργίας . . . . .	EL	4
Χειρισμός . . . . .	EL	4
Μεταφορά . . . . .	EL	6
Αποθήκευση . . . . .	EL	6
Φροντίδα και συντήρηση . . . .	EL	6
Αντιμετώπιση βλαβών . . . . .	EL	7
Εξαρτήματα και ανταλλακτικά .	EL	8
Εγγύηση . . . . .	EL	8
Δήλωση Συμμόρφωσης των ΕΕ	EL	9
Τεχνικά χαρακτηριστικά . . . . .	EL	10

## Προστασία περιβάλλοντος



Τα υλικά συσκευασίας είναι ανακυκλώσιμα. Μην πετάτε τις συσκευασίες στα οικιακά απορρίμματα, αλλά σε ειδικό σύστημα επαναχρησιμοποίησης.



Οι παλιές συσκευές περιέχουν ανακυκλώσιμα υλικά, τα οποία θα πρέπει να μεταφέρονται σε σύστημα επαναχρησιμοποίησης. Οι μπαταρίες, τα λάδια και παρόμοια υλικά δεν επιτρέπεται να καταλήγουν στο περιβάλλον. Για το λόγο αυτόν η διάθεση παλιών συσκευών πρέπει να γίνεται σε κατάλληλα συστήματα συλλογής.

Οι ηλεκτρικές και οι ηλεκτρονικές συσκευές συχνά περιλαμβάνουν εξαρτήματα, που σε περίπτωση λανθασμένης μεταχείρισης ή απόρριψης μπορούν να αποτελέσουν εστία κινδύνου για την υγεία και το περιβάλ-

λον. Αυτά τα εξαρτήματα είναι όμως απαραίτητα για τη σωστή λειτουργία της συσκευής. Οι συσκευές που φέρουν αυτό το σύμβολο δεν επιτρέπεται να πετιούνται στα σκουπίδια.

## Υποδείξεις για τα συστατικά (REACH)

Ενημερωμένες πληροφορίες για τα συστατικά μπορείτε να βρείτε στη διεύθυνση:

[www.kaercher.com/REACH](http://www.kaercher.com/REACH)

## Στοιχεία συσκευής

### βλ. διπλωμένη σελίδα

- 1 Σκανδάλη
- 2 Μοχλός ασφαλείας
- 3 Ελαστικός σωλήνας υψηλής πίεσης EASY!Lock
- 4 Λαβή μεταφοράς
- 5 Κάλυμμα μηχανής
- 6 Αποθήκευση σωλήνα εκτόξευσης
- 7 Διακόπτης συσκευής
- 8 Διάταξη ασφάλισης καλύμματος της συσκευής
- 9 Κάτω έλασμα καλύμματος
- 10 Μανόμετρο
- 11 Υδραυλική σύνδεση
- 12 Σύνδεση υψηλής πίεσης EASY!Lock
- 13 Φίλτρο νερού
- 14 Ένδειξη στάθμης λαδιού
- 15 Δοχείο λαδιού
- 16 Θήκη ακροφυσίου
- 17 Καλώδιο ρεύματος με φως
- 18 Άνοιγμα περιβλήματος αντλίας προπίεσης
- 19 Δοχείο με πλωτήρα
- 20 Στήριγμα για 2 δοχεία απορρυπαντικού των 5 λίτρων έκαστο
- 21 Ελαστικός σωλήνας αναρρόφησης απορρυπαντικού με φίλτρο και βιδωτό κάλυμμα
- 22 Συγκρατητής καλωδίου
- 23 Βαλβίδα ρύθμισης δόσης απορρυπαντικού
- 24 Επίπεδο ακροφύσιο ψεκασμού 25°
- 25 Σπείρωμα ακροφυσίου
- 26 Επίπεδο ακροφύσιο ψεκασμού 40°
- 27 Άκαμπος σωλήνας ψεκασμού EASY!Lock
- 28 Ρύθμιση πίεσης/ποσότητας
- 29 Πιστόλι ψεκασμού χειρός EASY!Force
- 30 Κούμπωμα ασφαλείας

## Αναγνωριστικό χρώματος

- Τα χειριστήρια για τη διαδικασία καθαρισμού είναι κίτρινα.
- Τα χειριστήρια για τη συντήρηση και το σέρβις είναι ανοικτά γκριζα.

## Υποδείξεις ασφαλείας

- Πριν από την πρώτη χρήση διαβάστε οπωσδήποτε τις υποδείξεις ασφαλείας αρ. 5.951-949.0!
- Δώστε προσοχή στις εκάστοτε προδιαγραφές της εθνικής νομοθεσίας σχετικά με τις εκπομπές υγρών.
- Δώστε προσοχή στις εκάστοτε διατάξεις της εθνικής νομοθεσίας σχετικά με την αποτροπή ατυχημάτων. Οι συσκευές εκπομπής υγρών θα πρέπει να υποβάλλονται σε έλεγχο σε τακτικά διαστήματα και τα αποτελέσματα του ελέγχου θα πρέπει να καταγράφονται και να φυλάσσονται.
- Στη συσκευή και τα παρελκόμενα δεν επιτρέπεται να γίνει καμία τροποποίηση.

## Επίπεδα ασφαλείας

### ⚠ **ΚΙΝΔΥΝΟΣ**

Υποδείξεις για άμεσα επαπειλούμενο κίνδυνο, ο οποίος μπορεί να έχει ως συνέπεια σοβαρό ή θανάσιμο τραυματισμό.

### ⚠ **ΠΡΟΕΙΔΟΠΟΙΗΣΗ**

Υποδείξεις για μια δυνητικά επικίνδυνη κατάσταση, η οποία μπορεί να έχει ως συνέπεια σοβαρό ή θανάσιμο τραυματισμό.

### ⚠ **ΠΡΟΣΟΧΗ**

Υπόδειξη για μια ενδεχομένως επικίνδυνη κατάσταση, η οποία μπορεί να οδηγήσει σε ελαφρό τραυματισμό.

### **ΠΡΟΣΟΧΗ**

Υπόδειξη για μια δυνητικά επικίνδυνη κατάσταση, η οποία μπορεί να έχει ως συνέπεια υλικές ζημιές.

## Σύμβολα στην συσκευή



Ο ψεκασμός με υψηλή πίεση μπορεί να αποδειχτεί επικίνδυνος σε περίπτωση μη προσήκουσας χρήσης. Η δέσμη δεν πρέπει να κατευθύνεται πάνω σε άτομα, ζώα, ενεργοποιημένο ηλεκτρικό εξοπλισμό ή στην ίδια τη συσκευή. Σύμφωνα με τους ισχύοντες κανονισμούς, η συσκευή δεν πρέπει ποτέ να λειτουργεί στο δίκτυο πόσιμου νερού χωρίς διαχωριστή συστήματος.



Να χρησιμοποιηθεί ένας κατάλληλος διαχωριστής συστήματος της εταιρείας KÄRCHER ή, εναλλακτικά, ένας διαχωριστής συστήματος κατά EN 12729 Τύπος BA.

Το νερό που ρέει μέσα από ένα διαχωριστή συστήματος θεωρείται μη πόσιμο.

### ⚠ **ΠΡΟΣΟΧΗ**

Συνδέετε πάντα τον απομονωτή συστήματος στην τροφοδοσία νερού και ποτέ απευθείας στη συσκευή.

## Χρήση σύμφωνα με τους κανονισμούς

Χρησιμοποιείτε τη συσκευή αυτή αποκλειστικά για καθαρισμό με δέσμη ψεκασμού υψηλής πίεσης χωρίς/με απορροπαντικό (π.χ. βιομηχανία τροφίμων, επιχειρήσεις τεμαχισμού...).

## Διατάξεις ασφαλείας

### Βαλβίδα υπερχειλίσσης με διακόπτη πίεσης

Κατά τη μείωση της ποσότητας νερού με το ρυθμιστή πίεσης/ποσότητας, ανοίγει η βαλβίδα υπερχειλίσσης και ένα μέρος του νερού επιστρέφει στην πλευρά αναρρόφησης της αντλίας.

Όταν αφήνετε ελεύθερη τη σκανδάλη του πιστολέτου χειρός, ο διακόπτης πίεσης απενεργοποιεί την αντλία και διακόπτεται η δέσμη υψηλής πίεσης. Μόλις τραβήξετε τη σκανδάλη, η αντλία τίθεται πάλι σε λειτουργία.

## Βαλβίδα ασφάλειας

Η βαλβίδα ασφαλείας ανοίγει όταν παρατηρείται υπέρβαση της επιτρεπόμενης υπερπίεσης λειτουργίας και το νερό επιστρέφει στην πλευρά αναρρόφησης της αντλίας. Η βαλβίδα υπερχείλισης, ο διακόπτης πίεσης και η βαλβίδα ασφαλείας έχουν ρυθμιστεί και σφραγιστεί από το εργοστάσιο. Ρυθμίσεις επιτρέπεται να εκτελούνται μόνο από την υπηρεσία τεχνικής εξυπηρέτησης πελατών.

## Ασφάλεια έλλειψης νερού

Η ασφάλεια έλλειψης νερού με δοχείο πλωτήρα απενεργοποιεί τον κινητήρα σε περίπτωση ανεπαρκούς παροχής νερού (πολύ χαμηλή πίεση νερού).

Η αντλία προστατεύεται έναντι της ξηρής λειτουργίας.

## Πριν τη θέση σε λειτουργία

### Αποσυσκευασία

- Κατά την αποσυσκευασία ελέγξτε το περιεχόμενο του πακέτου.
- Σε περίπτωση βλαβών κατά τη μεταφορά ειδοποιήστε αμέσως τον αντιπρόσωπό σας.

### Έλεγχος της στάθμης λαδιού

- Ξεβιδώστε τον κοχλία με σταυρωτή κεφαλή για την ασφάλιση του καλύμματος της συσκευής και ανοίξτε το κάλυμμα.
- Τραβήξτε το κάτω έλασμα καλύμματος από πάνω και αναρτήστε το κάτω.
- Διαβάστε την ένδειξη στάθμης λαδιού όταν η συσκευή είναι στάσιμη. Η στάθμη του λαδιού πρέπει να βρίσκεται μεταξύ των δύο σημάνσεων στο δοχείο λαδιού.

## Ενεργοποίηση εξαιρισμού της δεξαμενής λαδιού

- Ανοίξτε τη διάταξη ασφάλισης του καλύμματος της συσκευής και ανασηκώστε το κάλυμμα της συσκευής προς τα πάνω.
- Τραβήξτε το κάτω έλασμα καλύμματος από πάνω και αναρτήστε το κάτω.
- Κόψτε τη μύτη του καπακιού του δοχείου λαδιού.
- Στερεώστε το κάτω έλασμα καλύμματος και το κάλυμμα της συσκευής.

## Συναρμολόγηση του πιστολέτου χείρς, του ελαστικού σωλήνα ψεκασμού και του ακροφυσίου

**Υπόδειξη:** Χάρη σε ένα γρήγορο σπείρωμα το σύστημα EASY!Lock συνδέει εξαρτήματα γρήγορα και σίγουρα με μια μόνο περιστροφή.

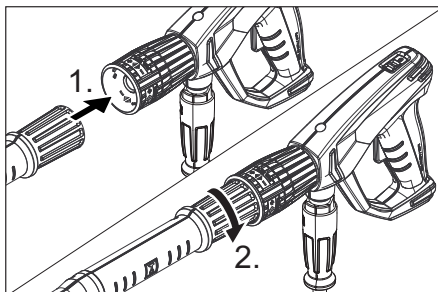

- Στο σωλήνα ψεκασμού συνδέστε το ακροφύσιο υψηλής πίεσης.
- Τοποθετήστε το παξιμάδι και σφίξτε το με το χέρι (EASY!Lock).
- Συνδέστε το σωλήνα ψεκασμού με το πιστόλι και σφίξτε με το χέρι (EASY!Lock).
- Συνδέστε το σωλήνα υψηλής πίεσης με το πιστόλι ψεκασμού και την υποδοχή υψηλής πίεσης της συσκευής και σφίξτε με το χέρι (EASY!Lock).

## Έναρξη λειτουργίας

### Ηλεκτρική σύνδεση

#### ⚠ ΚΙΝΔΥΝΟΣ

Κίνδυνος τραυματισμού λόγω ηλεκτροπληξίας.

- Η συσκευή πρέπει να συνδεθεί στο δίκτυο ηλεκτρικού ρεύματος μόνο με βύσμα. Απαγορεύεται η χρήση μόνιμης σύνδεσης στο δίκτυο ηλεκτρικού ρεύματος. Το βύσμα αποσκοπεί στην αποσύνδεση από το δίκτυο.
- Ελάχιστη ασφάλεια πρίζας (βλ. Τεχνικά χαρακτηριστικά).
- Δεν επιτρέπεται η υπέρβαση της μέγιστης επιτρεπόμενης αντίστασης δικτύου στο σημείο ηλεκτρικής σύνδεσης (βλ. τεχνικά χαρακτηριστικά). Εάν δεν είστε βέβαιοι για την αντίσταση δικτύου στο σημείο σύνδεσης, επικοινωνήστε με την εταιρεία ηλεκτροδότησης.
- Χρησιμοποιείτε καλώδιο προέκτασης με επαρκή διατομή (βλ. "Τεχνικά χαρακτηριστικά") και ξετυλίγετέ το εντελώς από το τύμπανο.

Τιμές σύνδεσης, βλ. Πινακίδα τύπου/Τεχνικά χαρακτηριστικά.

- ➔ Ξετυλίγετε το καλώδιο τροφοδοσίας και αφήστε το στο δάπεδο.
- ➔ Συνδέστε το ρευματολήπτη στην πρίζα.

### Σύνδεση νερού

#### Σύνδεση σε αγωγό νερού

#### ⚠ ΠΡΟΕΙΔΟΠΟΙΗΣΗ

Τηρείτε τους κανονισμούς της υπηρεσίας υδροδότησης.

Σύμφωνα με τους ισχύοντες κανονισμούς, η συσκευή δεν πρέπει ποτέ να λειτουργεί στο δίκτυο πόσιμου νερού χωρίς διαχωριστή συστήματος. Να χρησιμοποιηθεί ένας κατάλληλος διαχωριστής συστήματος της εταιρείας KÄRCHER ή, εναλλακτικά, ένας διαχωριστής συστήματος κατά EN 12729 Τύπος ΒΑ.



Το νερό που ρέει μέσα από ένα διαχωριστή συστήματος θεωρείται μη πόσιμο.

Σχετικά με τις τιμές σύνδεσης, βλέπε Τεχνικά χαρακτηριστικά.

- ➔ Συνδέστε έναν ελαστικό σωλήνα προσαγωγής (ελάχιστο μήκος 7,5 μέτρα, ελάχιστη διάμετρος 1") στη σύνδεση νερού του μηχανήματος και στην προσαγωγή νερού (π.χ. στην κάνουλα της βρύσης).

#### Υπόδειξη:

Ο ελαστικός σωλήνας τροφοδοσίας δεν συμπεριλαμβάνεται στο υλικό που παραδίδεται μαζί με τη συσκευή.

- ➔ Ανοίξτε την προσαγωγή νερού.
- ➔ Εξαέρωση συσκευής:  
Ξεβιδώστε το ακροφύσιο.  
Αφήστε το μηχανήμα να λειτουργήσει, μέχρι να βγει νερό χωρίς φυσαλίδες.  
Εάν είναι απαραίτητο, αφήστε το μηχανήμα να λειτουργήσει επί 10 δευτερόλεπτα - απενεργοποιήστε το.  
Επαναλάβετε πολλές φορές τη διαδικασία.
- ➔ Θέστε το μηχανήμα εκτός λειτουργίας και ξαναβιδώστε το ακροστόμιο (μπεκ).

## Χειρισμός

#### ⚠ ΚΙΝΔΥΝΟΣ

Κίνδυνος τραυματισμού! Μην χρησιμοποιείτε ποτέ τη συσκευή χωρίς να έχετε συναρμολογήσει το σωλήνα ψεκασμού. Πριν από κάθε χρήση ελέγχετε την καλή έδραση του σωλήνα ψεκασμού. Η κοχλιωτή σύνδεση του σωλήνα ψεκασμού πρέπει να σφίξει καλά με το χέρι.

Κίνδυνος έκρηξης!

Μην ψεκάζετε με καύσιμα υγρά.

Κατά τη χρήση της συσκευής σε επικίνδυνα περιβάλλοντα (π.χ. σε πρατήρια καυσίμων) να εφαρμόζονται οι προδιαγραφές ασφαλείας.

Κίνδυνος τραυματισμού! Κατά την εργασία κρατάτε πάντα το πιστόλι και το σωλήνα ψεκασμού και με τα δύο χέρια.

Κίνδυνος τραυματισμού! Κατά τη λειτουργία δεν επιτρέπεται το κλείδωμα της σκανδάλης του πιστολέτου ούτε και του μοχλού ασφάλισης.

**Κίνδυνος τραυματισμού! Εάν ο μοχλός ασφάλισης χαλάσει απευθυνθείτε στην υπηρεσία εξυπηρέτησης πελατών.**  
Κίνδυνος τραυματισμού από τη δέσμη νερού υψηλής πίεσης. Πριν από κάθε εργασία στη συσκευή σπρώξτε την ασφάλεια του πιστολέτου ψεκασμού προς τα εμπρός.

#### **Δ ΠΡΟΣΟΧΗ**

Καθαρίζετε κινητήρες μόνο σε χώρους με κατάλληλο σύστημα διαχωρισμού λαδιών (προστασία περιβάλλοντος).

### **Άνοιγμα/κλείσιμο του πιστολέτου ψεκασμού**

- ➔ Άνοιγμα του πιστολέτου χειρός: Πατήστε το μοχλό ασφάλισης και τη σκανδάλη.
- ➔ Κλείσιμο του πιστολέτου χειρός: Αφήστε το μοχλό ασφάλισης και τη σκανδάλη.

### **Λειτουργία με υψηλή πίεση**

#### **Υπόδειξη:**

Η συσκευή είναι εξοπλισμένη με έναν πρεσοστάτη. Ο κινητήρας ξεκινάει μόνον όταν το πιστόλι ψεκασμού είναι ανοικτό.

- ➔ Ρυθμίστε τον διακόπτη της συσκευής στο "1".
- ➔ Απασφαλίστε το πιστόλι ψεκασμού σπρώχνοντας την ασφάλεια προς τα πίσω.
- ➔ Ανοίξτε το πιστολέτο χειρός.

#### **Δ ΚΙΝΔΥΝΟΣ**

Κατά τη ρύθμιση της πίεσης/ποσότητας, φροντίστε να μην χαλαρώσει η κοχλιωτή σύνδεση του σωλήνα ψεκασμού.

- ➔ Ρυθμίστε την πίεση εργασίας και την ποσότητα νερού με (χωρίς διαβαθμίσεις) περιστροφή της ρύθμισης πίεσης και ποσότητας (+/-).

### **Επιλογή τύπου δέσμης**

- ➔ Κλείστε το πιστολέτο χειρός.
- ➔ Ρυθμίστε τον διακόπτη της συσκευής στο "0".
- ➔ Τοποθετήστε το επιθυμητό ακροφύσιο στο σωλήνα ψεκασμού.

### **Λειτουργία με απορρυπαντικό**

#### **Δ ΠΡΟΕΙΔΟΠΟΙΗΣΗ**

Ακατάλληλα απορρυπαντικά μπορεί να προκαλέσουν βλάβες στη συσκευή και στα αντικείμενα που καθαρίζονται. Χρησιμοποιείτε μόνον απορρυπαντικά που έχουν εγκριθεί από τον Οίκο Kärcher. Τηρείτε τις συστάσεις περί δοσολογίας και τις υποδείξεις που συνοδεύουν τα απορρυπαντικά. Προστατέψτε το περιβάλλον κάνοντας οικονομία στη χρήση των απορρυπαντικών. Λάβετε υπόψη τις υποδείξεις ασφαλείας στο απορρυπαντικό.

Τα απορρυπαντικά Kärcher εγγυώνται απρόσκοπτη εργασία. Δεχθείτε τις συμβουλές ή ζητήστε τον κατάλογο μας ή αντίστοιχα τα ενημερωτικά φυλλάδια περί απορρυπαντικών.

- ➔ Τοποθετήστε το δοχείο απορρυπαντικού στο στήριγμα.

- ➔ Κρεμάστε τον ελαστικό σωλήνα αναρρόφησης απορρυπαντικού στο δοχείο απορρυπαντικού.

#### **Υπόδειξη:**

Εάν γίνεται αναρρόφηση απορρυπαντικού από ένα δοχείο στο δάπεδο, θα πρέπει να χρησιμοποιηθεί η προέκταση ελαστικού σωλήνα 2.641-944.0 (δεν περιλαμβάνεται στη συσκευασία).

- ➔ Βιδώστε το καπάκι στο δοχείο.
- ➔ Ρυθμίστε τη δοσομετρική βαλβίδα απορρυπαντικού στο επιθυμητό απορρυπαντικό και στην επιθυμητή συγκέντρωση.
- ➔ Εκτελέστε τον καθαρισμό.
- ➔ Μετά τη χρήση, βυθίστε το φίλτρο σε καθαρό νερό.
- ➔ Ρυθμίστε τη βαλβίδα ρύθμισης δόσης απορρυπαντικού στο "0".
- ➔ Αφήστε τη συσκευή να λειτουργήσει για λίγο με ανοικτό το πιστολέτο χειρός, ώστε να εκπλυθούν τα υπολείμματα του απορρυπαντικού.



## Διακοπή λειτουργίας

- Κλείστε το πιστολέτο χειρός.  
Η συσκευή απενεργοποιείται.
- Ασφαλίστε το πιστόλι ψεκασμού σπρώχνοντας την ασφάλεια προς τα εμπρός.

### Μετά από τη διακοπή:

- Απασφαλίστε το πιστόλι ψεκασμού σπρώχνοντας την ασφάλεια προς τα πίσω.
- Ανοίξτε το πιστολέτο χειρός.  
Η συσκευή επανενεργοποιείται.

## Απενεργοποίηση της μηχανής

- Κλείστε την προσαγωγή νερού.
- Ανοίξτε το πιστολέτο χειρός.
- Ενεργοποιήστε την αντλία από το διακόπτη και αφήστε την να λειτουργήσει 5-10 δευτερόλεπτα.
- Κλείστε το πιστολέτο χειρός.
- Ρυθμίστε το διακόπτη της συσκευής στη θέση „0/OFF“.
- Αποσυνδέετε το βύσμα του ρευματολήπτη από την πρίζα μόνο με στεγνά χέρια.
- Αποσυνδέστε την παροχή νερού.
- Ενεργοποιήστε το πιστολέτο, έως ότου διαπιστώσετε ότι η συσκευή δεν βρίσκεται υπό πίεση.
- Ασφαλίστε το πιστόλι ψεκασμού σπρώχνοντας την ασφάλεια προς τα εμπρός.

## Φύλαξη της συσκευής

- Τοποθετήστε το πιστολέτο χειρός μαζί με το σωλήνα εκτόξευσης στην υποδοχή εξαρτημάτων.
- Τυλίξτε τον ελαστικό σωλήνα υψηλής πίεσης γύρω από τη λαβή ώθησης.
- Τυλίξτε το καλώδιο σύνδεσης γύρω από το στήριγμα καλωδίου.

## Αντιπαγετική προστασία

### ΠΡΟΣΟΧΗ

Ο παγετός καταστρέφει τη συσκευή εάν δεν αποστραγγισθεί εντελώς το νερό από αυτήν. Αποθηκεύετε τη συσκευή σε χώρο στον οποίο δεν επικρατεί παγετός.

## Μεταφορά

### Δ ΠΡΟΣΟΧΗ

*Κίνδυνος τραυματισμού και βλάβης! Κατά τη μεταφορά λάβετε υπόψη το βάρος της συσκευής.*

### ΠΡΟΣΟΧΗ

*Κατά τη μεταφορά προστατέψτε τη σκανδάλη από ζημιά.*

- Για τη μεταφορά σε μεγάλες αποστάσεις, τραβήξτε τη συσκευή από τη λαβή μεταφοράς.
- Πριν τη μεταφορά σε πλαγιαστή θέση, αφαιρέστε από το στήριγμα φιάλης και σφραγίστε το δοχείο απορρυπαντικού.

### Υπόδειξη:

Κατά την απόθεση της συσκευής, το νερό που έχει απομείνει στο δοχείο πλωτήρα εκρέει από τη συσκευή.

- Κατά τη μεταφορά με οχήματα, ασφαλίστε τη συσκευή έναντι ενδεχόμενης ολίσθησης και ανατροπής, σύμφωνα με τις εκάστοτε ισχύουσες κατευθυντήριες οδηγίες.

## Αποθήκευση

### Δ ΠΡΟΣΟΧΗ

*Κίνδυνος τραυματισμού και βλάβης! Κατά τη μεταφορά λάβετε υπόψη το βάρος της συσκευής.*

Η συσκευή αυτή μπορεί να αποθηκεύεται μόνο σε εσωτερικούς χώρους.

## Φροντίδα και συντήρηση

### Δ ΚΙΝΔΥΝΟΣ

*Κίνδυνος τραυματισμού από αθέλητη ενεργοποίηση της συσκευής και ηλεκτροπληξία. Πριν από όλες τις εργασίες στη συσκευή, απενεργοποιήστε τη συσκευή και τραβήξτε το φως από την πρίζα.*

### Υπόδειξη:

Το χρησιμοποιημένο λάδι πρέπει να διατίθεται σε ειδικά προβλεπόμενες εγκαταστάσεις συλλογής. Παραδώστε το χρησιμοποιημένο λάδι εκεί. Η ρύπανση του περιβάλλοντος από χρησιμοποιημένα λάδια επιφέρει κυρώσεις.

## Επιθεώρηση ασφαλείας/Συμβόλαιο συντήρησης

Με το κατάστημα, από το οποίο αγοράσατε το μηχάνημα, μπορείτε να συμφωνήσετε τακτική επιθεώρηση ασφαλείας ή να συνάψετε συμβόλαιο συντήρησης του μηχανήματος. Δεχθείτε σχετική ενημέρωση.

### Πριν από κάθε λειτουργία

- Ελέγχετε το τροφοδοτικό καλώδιο σχετικά με βλάβες (κίνδυνος ηλεκτροπληξίας). Το τροφοδοτικό καλώδιο που παρουσιάζει βλάβες, να αντικατασταθεί χωρίς καθυστέρηση από την υπηρεσία τεχνικής εξυπηρέτησης πελατών/από ειδικό ηλεκτρολόγο.
- Ελέγξτε το σωλήνα υψηλής πίεσης για ενδεχόμενες βλάβες (κίνδυνος έκρηξης). Αντικαταστήστε άμεσα τον εύκαμπτο σωλήνα υψηλής πίεσης που παρουσιάζει βλάβες.
- Ελέγχετε τη στεγανότητα του μηχανήματος (αντλίας). 3 σταγόνες ανά λεπτό είναι επιτρεπτές και μπορεί να στάζουν από την κάτω πλευρά του μηχανήματος. Σε περίπτωση μεγαλύτερης διαρροής απευθυνθείτε στην υπηρεσία εξυπηρέτησης πελατών.

### Εβδομαδιαίως

- Ελέγξτε τη στάθμη του λαδιού. Αν το λάδι έχει γαλακτώδη υφή (νερό στο λάδι), καλέστε αμέσως την υπηρεσία εξυπηρέτησης πελατών.
- Καθαρίστε το φίλτρο νερού.
- Καθαρίστε το φίλτρο στον εύκαμπτο σωλήνα απορρυπαντικού.

### Μετά από 500 ώρες λειτουργίας, τουλάχιστον ετησίως

- Απευθυνθείτε για τη συντήρηση της συσκευής στην υπηρεσία εξυπηρέτησης πελατών.
- Απευθυνθείτε για την αλλαγή λαδιού στην υπηρεσία εξυπηρέτησης πελατών.

#### Υπόδειξη:

Ποσότητα και κατηγορία λαδιού βλ. "Τεχνικά χαρακτηριστικά".

## Αντιμετώπιση βλαβών

### ⚠ ΚΙΝΔΥΝΟΣ

Κίνδυνος τραυματισμού από αθέλητη ενεργοποίηση της συσκευής και ηλεκτροπληξία.

- Πριν από όλες τις εργασίες στη συσκευή, απενεργοποιήστε τη συσκευή και τραβήξτε το φως από την πρίζα.
- Τα ηλεκτρικά δομικά στοιχεία να ελέγχονται και να επισκευάζονται μόνον από την εξουσιοδοτημένη υπηρεσία εξυπηρέτησης πελατών.
- Σε περίπτωση βλαβών που δεν αναφέρονται σ' αυτό το κεφάλαιο, σε περίπτωση αμφιβολιών και όταν η υπόδειξη είναι ρητή, απευθυνθείτε σε μια εξουσιοδοτημένη υπηρεσία εξυπηρέτησης πελατών.

### Η συσκευή δεν λειτουργεί

- Ελέγξτε το τροφοδοτικό καλώδιο σχετικά με βλάβες.
- Ελέγξτε την τάση δικτύου.
- Ενεργοποιήθηκε η ασφάλεια έλλειψης νερού: Ελέγξτε την προσαγωγή νερού, ανοίξτε τη στρόφιγγα νερού, αναθέστε στην υπηρεσία εξυπηρέτησης πελατών τον έλεγχο της ασφάλειας έλλειψης νερού.
- Σε περίπτωση ηλεκτρικής βλάβης απευθυνθείτε στην υπηρεσία τεχνικής εξυπηρέτησης πελατών.

### Η συσκευή δεν αναπτύσσει πίεση

- Τοποθετήστε το ακροφύσιο υψηλής πίεσης ή το ακροφύσιο στροφέα στο σωλήνα ψεκασμού.
- Καθαρίστε το ακροφύσιο.
- Αντικαταστήστε το ακροφύσιο.
- Κάνετε εξαέρωση της συσκευής (βλ. "Ενεργοποίηση")
- Ξεβιδώστε τον κοχλία ασφάλισης της αντλίας προπίεσης με ένα κατσαβίδι μέσω από το άνοιγμα της αντλίας προπίεσης. Χαλαρώστε τον άξονα της αντλίας προπίεσης περιστρέφοντάς τον. Βιδώστε και σφίξτε τον κοχλία ασφάλισης.

- Ελέγξτε την παροχή του νερού (βλ. Τεχνικά χαρακτηριστικά).
- Καθαρίστε το φίλτρο νερού.
- Ελέγξτε τους αγωγούς προσαγωγής για διαρροές.
- Αν χρειαστεί, απευθυνθείτε στην υπηρεσία τεχνικής εξυπηρέτησης πελατών.

### **Αντλία μη στεγανή**

3 σταγόνες ανά λεπτό είναι επιτρεπτές και μπορεί να στάζουν από την κάτω πλευρά της συσκευής.

- Εάν η συσκευή παρουσιάζει σημαντική διαρροή πρέπει να ελεγχθεί από την υπηρεσία εξυπηρέτησης πελατών.

#### **Υπόδειξη:**

Κατά τη διάρκεια της λειτουργίας μπορεί να εκτοξεύεται νερό από το δοχείο πλωτήρα και να τρέχει έξω από τη συσκευή. Αυτό είναι φυσιολογικό και δεν πρέπει να συγχέεται με ενδεχόμενη διαρροή στην αντλία.

### **Η αντλία χτυπά**

- Ελέγξτε τους αγωγούς αναρρόφησης νερού και απορρυπαντικού για διαρροές.
- Κλείστε τη δοσομετρική βαλβίδα του απορρυπαντικού κατά τη λειτουργία χωρίς απορρυπαντικό.
- Κάνετε εξαέρωση της συσκευής (βλ. "Ενεργοποίηση")
- Αν χρειαστεί, απευθυνθείτε στην υπηρεσία τεχνικής εξυπηρέτησης πελατών.

### **Το απορρυπαντικό δεν αναροφάται**

- Ελέγξτε/καθαρίστε τον ελαστικό σωλήνα αναρρόφησης απορρυπαντικού με φίλτρο.
- Ανοίξτε τη βαλβίδα δοσολογίας απορρυπαντικού ή ελέγξτε/καθαρίστε την.
- Αν χρειαστεί, απευθυνθείτε στην υπηρεσία τεχνικής εξυπηρέτησης πελατών.

## **Εξαρτήματα και ανταλλακτικά**

Χρησιμοποιείτε μόνο γνήσια παρελκόμενα και ανταλλακτικά τα οποία διασφαλίζουν την ασφαλή και απρόσκοπτη λειτουργία της συσκευής.

Πληροφορίες για παρελκόμενα και ανταλλακτικά θα βρείτε στη διεύθυνση [www.kaercher.com](http://www.kaercher.com).

## **Εγγύηση**

Σε κάθε χώρα ισχύουν οι όροι εγγύησης που εκδόθηκαν από την αρμόδια εταιρία μας προώθησης πωλήσεων. Αναλαμβάνουμε τη δωρεάν αποκατάσταση οποιασδήποτε βλάβης στη συσκευή σας, εφόσον οφείλεται σε αστοχία υλικού ή κατασκευαστικό σφάλμα, εντός της προθεσμίας που ορίζεται στην εγγύηση. Σε περίπτωση που επιθυμείτε να κάνετε χρήση της εγγύησης, παρακαλούμε απευθυνθείτε με την απόδειξη αγοράς στο κατάστημα από το οποίο προμηθευτήκατε τη συσκευή ή στην πλησιέστερη εξουσιοδοτημένη υπηρεσία τεχνικής εξυπηρέτησης πελατών μας.

## Δήλωση Συμμόρφωσης των ΕΕ

Δια της παρούσης δηλώνουμε ότι το μηχάνημα που χαρακτηρίζεται παρακάτω, με βάση τη σχεδίαση και την κατασκευή του, υπό τη μορφή που διατίθεται στην αγορά, πληροί στις σχετικές βασικές απαιτήσεις ασφαλείας και υγιεινής των οδηγιών της ΕΕ. Η παρούσα δήλωση παύει να ισχύει σε περίπτωση τροποποιήσεων του μηχανήματος χωρίς προηγούμενη συνεννόηση μαζί μας.

**Προϊόν:** Σύστημα καθαρισμού υψηλής πίεσης

**Τύπος:** 1.524-xxx

### Σχετικές οδηγίες των ΕΕ

2006/42/ΕΚ (+2009/127/ΕΚ)

2014/35/ΕΕ

2014/30/ΕΕ

2000/14/ΕΚ

### Εφαρμοσθέντα εναρμονισμένα πρότυπα

EN 60335-1

EN 60335-2-79

EN 55014-1: 2006+A1: 2009+A2: 2011

EN 55014-2: 1997 + A2: 2008

EN 61000-3-2: 2006+A1: 2009+A2: 2009

EN 61000-3-3: 2006

EN 61000-3-11: 2000

EN 50366: 2003 + A1: 2006

### Εφαρμοσθείσα διαδικασία συμμόρφωσης

2000/14/ΕΚ: Παράρτημα V

### στάθμη ηχητικής πίεσης dB(A)

Μετρημένη: 84

Εγγυημένη: 86

Οι υπογράφωντες ενεργούν κατ' εντολή του και με εξουσιοδότηση της διεύθυνσης της επιχείρησης.

  
H. Jenner  
CEO

  
S. Reiser  
Head of Approbation

Υπεύθυνος τεκμηρίωσης: S. Reiser

Alfred Karcher GmbH & Co. KG  
Alfred-Karcher-Str. 28 - 40  
71364 Winnenden (Germany)  
Τηλ.: +49 7195 14-0  
Φαξ: +49 7195 14-2212

Winnenden, 2014/01/01

## Τεχνικά χαρακτηριστικά

<b>Ηλεκτρικό δίκτυο</b>		
Τάση	V	400
Ρεύμα	Hz	3~ 50
Αριθμός στροφών κινητήρα	1/min	1400
Ισχύς σύνδεσης	kW	6,4
Είδος προστασίας		IPX5
Ασφάλεια (αδρανής, C)	A	16
Καλώδιο προέκτασης 30 m	mm <sup>2</sup>	2,5
<b>Σύνδεση νερού</b>		
Θερμοκρασία προσαγωγής (μέγ.)	°C	85
Ποσότητα προσαγωγής (ελάχ.)	λίτρα/ώρα (λίτρα/λε- πτό)	1200 (20)
Πίεση προσαγωγής (μέγ.)	MPa (bar)	1 (10)
<b>Επιδόσεις</b>		
Πίεση εργασίας νερού (με στάνταρ ακροφύσιο)	MPa (bar)	2...15 (20...150)
Μέγ. υπερπίεση λειτουργίας	MPa (bar)	17,5 (175)
Παρεχόμενη ποσότητα	λίτρα/ώρα (λίτρα/λε- πτό)	400...990 (6,67...16,5)
Μέγεθος του βασικού ακροφυσίου		062
Αναρρόφηση απορρυπαντικού	λίτρα/ώρα (λίτρα/λε- πτό)	0...60 (0...1)
Ισχύς οπισθοδρόμησης πιστολέτου χειρός (μέγ.)	N	48
<b>Μετρούμενες τιμές κατά EN 60335-2-79</b>		
Κραδασμοί στο χέρι/στο βραχίονα		
Πιστολέτο χειρός	m/s <sup>2</sup>	<2,5
σωλήνας εκτόξευσης	m/s <sup>2</sup>	<2,5
Αβεβαιότητα K	m/s <sup>2</sup>	1
Επιτρεπόμενη στάθμη ηχητικής ισχύος L <sub>pA</sub>	dB (A)	70
Αβεβαιότητα K <sub>pA</sub>	dB (A)	2
Επιτρεπόμενη στάθμη ηχητικής ισχύος L <sub>WA</sub> + Αβεβαιότητα K <sub>WA</sub>	dB (A)	86
<b>Υλικά λειτουργίας</b>		
Ποσότητα λαδιού	l	0,75
Τύπος λαδιού	--	Hypoid SAE 90
<b>Διαστάσεις και βάρη</b>		
Μήκος	mm	524
Πλάτος	mm	650
Ύψος	mm	1100
Τυπικό βάρος λειτουργίας	kg	77



Cihazın ilk kullanımından önce bu orijinal kullanma kılavuzunu okuyun, bu kılavuza göre davranın ve daha sonra kullanım veya cihazın sonraki sahiplerine vermek için bu kılavuzu saklayın.

## İçindekiler

Çevre koruma . . . . .	TR	1
Cihaz elemanları . . . . .	TR	1
Güvenlik uyarıları . . . . .	TR	2
Kurallara uygun kullanım . . . . .	TR	2
Güvenlik tertibatları . . . . .	TR	2
Cihazı çalıştırmaya başlamadan önce . . . . .	TR	2
İşletime alma . . . . .	TR	3
Kullanımı . . . . .	TR	4
Taşıma . . . . .	TR	5
Depolama . . . . .	TR	5
Koruma ve Bakım . . . . .	TR	5
Arızalarda yardım . . . . .	TR	6
Aksesuarlar ve yedek parçalar . . . . .	TR	7
Garanti . . . . .	TR	7
AB uygunluk bildirisi . . . . .	TR	7
Teknik Bilgiler . . . . .	TR	8

## Çevre koruma



Ambalaj malzemeleri geri dönüştürülebilir. Ambalaj malzemelerini evinizin çöpüne atmak yerine lütfen tekrar kullanılabilircekleri yerlere gönderin.



Eski cihazlarda, yeniden değerlendirme işlemine tabi tutulması gereken değerli geri dönüşüm malzemeleri bulunmaktadır.

Aküler, yağ ve benzeri maddeler doğaya ulaşmamalıdır. Bu nedenle eski cihazları lütfen öngörülen toplama sistemleri aracılığıyla imha edin.

Elektrikli ve elektronik cihazlar genellikle, yanlış kullanıldıklarında veya yanlış şekilde tasfiye edildiklerinde insan sağlığı ve çevre için tehlikeli olabilecek bileşenler içerir. Cihazın kurallara uygun şekilde işletilmesi için bu bileşenlerin bulunması gereklidir. Bu simge ile işaretlenmiş cihazlar evsel çöpler ile birlikte tasfiye edilmemelidir.

## İçindekiler hakkında uyarılar (REACH)

İçindekiler hakkında ayrıntılı bilgileri bulabileceğiniz adres:

[www.kaercher.com/REACH](http://www.kaercher.com/REACH)

## Cihaz elemanları

### Bkz. Zarftaki sayfa

- 1 Çekme kolu
- 2 Emniyet kolu
- 3 EASY!Lock yüksek basınç hortumu
- 4 itme yayı
- 5 Cihaz kapağı
- 6 Çelik boru yuvası
- 7 Cihaz şalteri
- 8 Cihaz kapağının kilidi
- 9 Alt kapak sacı
- 10 Manometre
- 11 Su bağlantısı
- 12 Yüksek basınç bağlantısı EASY!Lock
- 13 Su filtresi
- 14 Yağ seviyesi göstergesi
- 15 Yap deposu
- 16 Meme gözü
- 17 Elektrik fişiyle birlikte elektrik kablosu
- 18 Ön basınç pompasının gövde deliği
- 19 Şamandıra haznesi
- 20 Her biri 5 litre hacimli 2 temizlik maddesi bidonu için tutucu
- 21 Filtreli ve vida kapaklı temizlik maddesi emme hortumu
- 22 Kablo tutucu
- 23 Temizlik maddesi dozaj valfi
- 24 Yassı püskürtme memesi, 25°
- 25 Vidalı meme bağlantısı
- 26 Yassı püskürtme memesi, 40°
- 27 EASY!Lock huzme hortumu
- 28 Basınç/miktar ayarı
- 29 EASY!Force el püskürtme tabancası
- 30 Emniyet tırnağı

## Renk kodu

- Temizlik prosesinin kullanım elemanları sarıdır.
- Bakım ve servis kullanım elemanları açık gridir.

## Güvenlik uyarıları

- İlk kullanımdan önce, 5.951-949.0 numaralı güvenlik uyarılarını mutlaka okuyun!
- Sıvı püskürtücülere dair kanunlardaki ilgili ulusal talimatlara dikkat edin.
- Kaza önlemeye dair kanunlardaki ilgili ulusal talimatlara dikkat edin. Sıvı püskürtücüler düzenli olarak kontrol edilmeli ve kontrol sonucu yazılı olarak belgelenmelidir.
- Cihazda/Aksesuarda değişiklikler yapılmamalıdır.

## Tehlike kademeleri

### ⚠ TEHLİKE

*Ağır bedensel yaralanmalar ya da ölüme neden olan direkt bir tehlikeye yönelik uyarı.*

### ⚠ UYARI

*Ağır bedensel yaralanmalar ya da ölüme neden olabilecek olası tehlikeli bir duruma yönelik uyarı.*

### ⚠ TEDBİR

*Hafif yaralanmalara neden olabilecek olası tehlikeli bir duruma yönelik uyarı.*

### DIKKAT

*Maddi hasarlara neden olabilecek olası tehlikeli bir duruma yönelik uyarı.*

## Cihazdaki semboller



*Yüksek basınçlı tazyik, düzgün kullanılmadığı zaman tehlikeli olabilir. Tazyik kişilere, hayvanlara, etkin elektrik donanımına veya cihazın kendisine doğru tutulmalıdır.*

*Geçerli yönetmeliklere göre, cihaz, içme suyu şebekesinde sistem ayırıcısı olmadan çalıştırılmamalıdır. KÄRCHER firmasının uygun bir sistem ayırıcısı veya alternatif olarak EN 12729 Tip B uyarınca bir sistem ayırıcısı kullanılmalıdır.*

*Bir sistem ayırıcısından akan su, içilemez olarak sınıflandırılmıştır.*

### ⚠ TEDBİR

*Sistem ayırıcısını her zaman su beslemesine bağlayın, cihaza kesinlikle bağlamayın.*



## Kurallara uygun kullanım

Bu cihaz, sadece temizlik maddesi ile/temizlik maddesiz yüksek basınç püskürterek (Örn; gıda sanayi, parçalama işletmeleri ...) temizleme için kullanılmalıdır.

## Güvenlik tertibatları

### Basınç şalterli taşma valfi

Basınç/miktar ayarlama ünitesi kullanılarak su miktarının azaltılması sırasında, taşma valfi açılır ve suyun bir bölümü pompanın emme tarafına geri akar.

El püskürtme tabancasının tetiği bırakılırsa bir basınç şalteri pompayı kapatır, yüksek basınç huzmesi durdurulur. Tetik çekilirse pompa tekrar açılır.

### Emniyet valfi

Emniyet valfi, izin verilen çalışma basıncının aşılması durumunda açılır, su pompa gövdesine geri akar.

Taşma valfi, basınç şalteri ve emniyet valfi fabrikada ayarlanmış ve mühürlenmiştir. Ayarlamalar sadece müşteri hizmetleri tarafından yapılabilir.

### Su eksiklik emniyeti

Şamandıra haznesindeki su eksikliği emniyeti, yetersiz su beslemesi durumunda (su basıncı çok düşükken) motoru kapatır. Pompa, kuru çalışmaya karşı korunur.

## Cihazı çalıştırmaya başlamadan önce

### Ambalajdan çıkarma

- Çıkartırken ambalajın içindekileri kontrol edin.
- Nakliye hasarlarını hemen yetkili satıcıya bildirin.

## Yağ seviyesinin kontrol edilmesi

- Cihaz kapağını kilitlemek için kullanılan yıldız civatayı sökün ve cihaz kapağını açın.
- Alt kapak sacını dışarı çekin ve alta asın.
- Yağ seviyesi göstergesini cihaz dururken okuyun. Yağ seviyesi, yağ deposundaki her iki işaretin arasında olmalıdır.

## Yağ deposu hava boşaltımının etkinleştirilmesi

- Cihaz kapağının kilidini açın ve cihaz kapağını yukarı çevirin.
- Alt kapak sacını dışarı çekin ve alta asın.
- Yağ deposu kapağının ucunu kesin.
- Alt kapak sacını ve cihaz kapağını sabitleyin.

## El püskürtme tabancası, püskürtme borusu ve memenin takılması

**Uyarı:** EASY!Lock sistemi, hızlı dişli sistemi sayesinde bileşenleri sadece tek çevirmede çabuk ve güvenli şekilde birbirlerine bağlar.

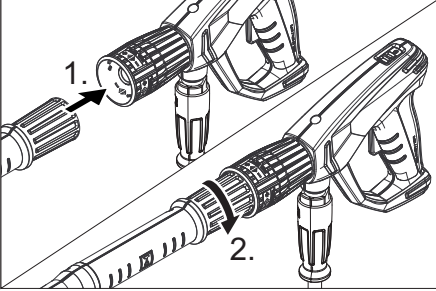

- Yüksek basınç memesini huzme borusuna takın.
- Rakor somununu takın ve elle sıkın (EASY!Lock).
- Huzme borusunu el püskürtme tabancası ile bağlayın ve elle sıkın (EASY!Lock).
- Yüksek basınç hortumunu cihazın el püskürtme tabancası ve yüksek basınç bağlantısı ile bağlayın ve elle sıkın (EASY!Lock).

## İşletime alma

### Elektrik bağlantısı

#### ⚠ TEHLİKE

*Elektrik çarpması nedeniyle yaralanma tehlikesi.*

- Cihaz, zorunlu olarak bir soketle elektrik şebekesine bağlanmalıdır. Ayrılama-yan bir bağlantıyla elektrik şebekesine bağlantı yasaktır. Soket, şebeke ayırması için kullanılır.
- Prizin minimum sigortası (Bkz. Teknik bilgiler).
- Elektrik bağlantı noktasında izin verilen maksimum nominal empedans (Bkz. Teknik Bilgiler) aşılmamalıdır. Bağlantı noktasındaki mevcut şebeke empedansı ile ilgili belirsizlikler olması durumunda lütfen enerji tedarik kurumunuzla bağlantı kurun.
- Yeterli kesite sahip uzatma kabloları kullanın (Bkz. "Teknik bilgiler") ve kablolu kablo tamburundan tamamen açın.

Bağlantı değerleri için Bkz. Tip levhası/Teknik bilgiler.

- Elektrik kablosunu sarın ve zemine koyun.
- Elektrik fişini prize takın.

### Su bağlantısı

#### Su tesisatına bağlantı

#### ⚠ UYARI

*Su besleme işletmesinin talimatlarını dikkate alın.*

*Geçerli yönetmeliklere göre, cihaz, içme suyu şebekesinde sistem ayırıcısı olmadan çalıştırılmamalıdır. KÄRCHER firmasının uygun bir sistem ayırıcısı veya alternatif olarak EN 12729 Tip B uyarınca bir sistem ayırıcısı kullanılmalıdır. Bir sistem ayırıcısından akan su, içilemez olarak sınıflandırılmıştır.*



*Bağlantı değerleri için teknik bilgiler bölümüne bakın.*

- Besleme hortumunu (minimum uzunluk 7,5 m, minimum çap 1"), cihazın su bağlantısı ve su beslemesine (Örneğin: su musluğu) bağlayın.



## Not:

Besleme hortumu, teslimat kapsamında bulunmamaktadır.

- Su beslemesini açın.
- Cihaz havasının alınması:  
Memeyi sökün.  
Su kabarcıksız bir şekilde çıkana kadar cihazı çalıştırın.  
Gerekirse cihazı 10 saniye çalıştırın - kapatın. İşlemi birkaç kez tekrarlayın.
- Cihazı kapatın ve memeyi tekrar vidalayın.

## Kullanımı

### ⚠ TEHLİKE

*Yaralanma tehlikesi! Püskürtme borusu olmadan cihazı kesinlikle kullanmayın. Her kullanımdan önce püskürtme borusunun sıkı oturup oturmadığını kontrol edin. Püskürtme borusunun vidalı bağlantısı elle sıkılmış olmalıdır.*

*Patlama tehlikesi!*

*Yanıcı sıvılar püskürtmeyin.*

*Tehlikeli alanlarda (örn. benzin istasyonları) cihazın kullanılması durumunda gerekli güvenlik yönetmeliklerine dikkat edilmelidir. Yaralanma tehlikesi! Çalışma sırasında el püskürtme tabancasını ve püskürtme borusunu iki elinizle tutun.*

*Yaralanma tehlikesi! Çekme kolu ve emniyet kolu işteim sırasında sıkıştırılmamalıdır.*

*Yaralanma tehlikesi! Emniyet kolu hasarlıysa müşteri hizmetlerini arayın.*

*Yüksek basınçlı su huzmesi nedeniyle yaralanma tehlikesi. Cihazdaki tüm çalışmalardan önce el püskürtme tabancasındaki emniyet kolunu öne doğru kaydırın.*

### ⚠ TEDBİR

*Motorları sadece uygun yağ ayırıcısı bulunan yerlerde temizleyin (çevre koruması).*

## El püskürtme tabancasını açma/kapatma

- El püskürtme tabancasını açma: Emniyet koluna ve çekme koluna basın.
- El püskürtme tabancasını kapatma: Emniyet kolunu ve çekme kolunu serbest bırakın.

## Yüksek basınçla çalışma

### Not:

Cihaz, bir basınç şalteriyle donatılmıştır. Motor, sadece el püskürtme tabancası açıkken çalışır.

- Cihaz anahtarını "I" konumuna getirin.
- El püskürtme tabancasının güvenliğini açın, bunun için emniyet sürgüsünü geri itin.
- El püskürtme tabancasını açın.

### ⚠ TEHLİKE

*Basınç/miktar ayarı yapılırken, püskürtme borusunun vidalı bağlantısının gevşemesine dikkat edilmelidir.*

- Çalışma basıncı ve miktar ayarını döndürerek (kademersiz) çalışma basıncı ve miktar ayarını ayarlayın (+/-).

## Püskürtme türünün seçilmesi

- El püskürtme tabancasını kapatın.
- Cihaz anahtarını "0" konumuna getirin.
- İsteddiğiniz memeyi püskürtme borusuna yerleştirin.

## Temizlik maddesiyle çalışma

### ⚠ UYARI

*Uygun olmayan temizlik maddeleri cihaza ve temizlenecek cisimlere zarar verebilir. Sadece Kärcher tarafından onaylanmış temizlik maddeleri kullanın. Temizlik maddelerinin ekinde yer alan dozaj önerileri ve uyarıları dikkate alın. Çevreyi korumak için, temizlik maddesini tasarruflu bir şekilde kullanın.*

*Temizlik maddelerinin üzerindeki güvenlik uyarılarına dikkat edin.*

*Kärcher temizlik maddeleri arızasız bir çalışmayı garanti eder. Lütfen bizden danışmanlık hizmeti alın ya da katalogumuzu ya da temizlik maddesi bilgilendirme formlarımızı talep edin.*

- Temizlik maddesi bidonunu tutucuya takın.
- Temizlik maddesi hortumunu temizlik maddesi bidonuna asın.

### Not:

*Temizlik maddesinin zeminde duran bir bidondan emilmesi gerekirse, 2.641-944.0 hortum uzatması kullanılmalıdır (teslimat kapsamına dahil değildir).*

- Vidalı kapağı bidona vidalayın.
- Temizlik maddesi dozaj valfini istediğiniz temizlik maddesi ve konsantrasyona ayarlayın.
- Temizliği yapın.
- Çalışmadan sonra filtreyi temiz suya batırın.
- Temizlik maddesi dozaj valfini "0" konumuna getirin.
- Temizlik maddesi artıklarının boşaltılması için, el püskürtme tabancası açırken cihazı kısa süreli çalıştırın.

### Çalışmayı yarıda kesme

- El püskürtme tabancasını kapatın. Cihaz kapanır.
- El püskürtme tabancasını emniyete alın, bunun için emniyet sürgüsünü öne itin.

#### Kesintiden sonra:

- El püskürtme tabancasının güvenliğini açın, bunun için emniyet sürgüsünü geri itin.
- El püskürtme tabancasını açın. Cihaz tekrar açılır.

### Cihazın kapatılması

- Su beslemesini kapatın.
- El püskürtme tabancasını açın.
- Pompayı cihaz şalteriyle açın ve 5-10 saniye çalıştırın.
- El püskürtme tabancasını kapatın.
- Cihaz şalterini „0/OFF“ konumuna getirin.
- Şebeke fişini, sadece elleriniz kuruyken prizden çekin.
- Su bağlantısını çıkartın.
- Cihaz basınçsız duruma gelene kadar el püskürtme tabancasını çalıştırın.
- El püskürtme tabancasını emniyete alın, bunun için emniyet sürgüsünü öne itin.

### Cihazın saklanması

- El püskürtme tabancasını püskürtme borusu ile birlikte püskürtme borusu yuvasına koyun.
- Yüksek basınç hortumunu itme koluna sarın.
- Bağlantı kablosunu kablo tutucusuna sarın.

### Antifriz koruma

#### DIKKAT

*Don, suyu tam boşaltılmamış cihaza zarar verir.*

Cihazı donma tehlikesi bulunmayan bir yerde saklayın.

### Taşıma

#### △ TEDBİR

*Yaralanma ve hasar tehlikesi! Taşıma sırasında cihazın ağırlığına dikkat edin.*

#### DIKKAT

*Çekme kolunu taşıma sırasında zararlardan koruyun.*

- Uzun mesafelerde taşımak için itme kolunu geriye doğru kendinize çekin.
- Yatar pozisyonda taşımak için temizlik maddesi bidonunu tutucudan alın ve kapatın.

#### Not:

Cihazın yere konması sırasında, şamandıra haznesinde bulunan artık su cihazdan boşalır.

- Araçlarda taşıma sırasında, cihazı geçerli yönetmeliklere göre kaymaya ve devrilmeye karşı emniyete alın.

### Depolama

#### △ TEDBİR

*Yaralanma ve hasar tehlikesi! Taşıma sırasında cihazın ağırlığına dikkat edin.*

Bu cihaz sadece iç mekanlarda depolanmalıdır.

### Koruma ve Bakım

#### △ TEHLİKE

*Farkında olmadan çalışmaya başlayan cihaz ve elektrik çarpması nedeniyle yaralanma tehlikesi.*

*Cihazdaki tüm çalışmalardan önce cihazı kapatın ve elektrik fişini çekin.*

#### Not:

Eski yağ sadece öngörülen toplama noktalarında tasfiye edilmelidir. Ortaya çıkan eski yağı lütfen bu noktalara teslim edin. Çevrenin eski yağla kirlenmesi durumunda ceza uygulanır.

## Güvenlik kontrolü/Bakım sözleşmesi

Yetkili satıcınızla düzenli bir güvenlik kontrolü mutabakatı sağlayabilir ya da bir bakım sözleşmesi yapabilirsiniz. Lütfen bu konuyla ilgili öneriler alın.

### Her çalışmadan önce

- Bağlantı kablosuna hasar kontrolü yapın (elektrik çarpma tehlikesi), hasarlı bağlantı kablosunu zaman kaybetmeden yetkili müşteri hizmetleri/elektrik teknisyenine değiştirin.
- Yüksek basınç hortumuna hasar kontrolü yapın (kırılma tehlikesi). Zarar görmüş yüksek basınç hortumunu hemen değiştirin.
- Cihaza (pompa) sızdırmazlık kontrolü yapın. Dakikada 3 damla suya izin verilmiştir ve cihazın alt tarafından çıkabilir. Daha fazla sızdırma olması durumunda müşteri hizmetlerini arayın.

### Her hafta

- Yağ seviyesini kontrol edin. Yağın süt gibi olması durumunda (yağda su olması) hemen müşteri hizmetlerini arayın.
- Su filtresini temizleyin.
- Temizlik maddesi emme hortumunu temizleyin.

### 500 çalışma saatinde bir, en azından her yıl

- Cihazın bakımını müşteri hizmetlerine yaptırın.
- Yağ değişimini müşteri hizmetlerine yaptırın.

#### Not:

Yağ miktarı ve türü için Bkz. "Teknik bilgiler".

## Arızalarda yardım

### ⚠ TEHLİKE

*Farkında olmadan çalışmaya başlayan cihaz ve elektrik çarpması nedeniyle yaralanma tehlikesi.*

- *Cihazdaki tüm çalışmalardan önce cihazı kapatın ve elektrik fişini çekin.*

- *Elektrikli yapı parçalarını sadece yetkili müşteri hizmetlerine kontrol ettirin ve onartın.*
- *Bu bölümde belirtilmeyen arızalarda, şüphe etmeniz durumunda ve açık bir uyarı olması durumunda yetkili bir müşteri hizmetleri merkezini arayın.*

### Cihaz çalışıyor

- Bağlantı kablosuna hasar kontrolü yapın.
- Şebeke gerilimini kontrol edin.
- Su eksikliği emniyeti tepki verdi: Su beslemesini kontrol edin, su vanasını açın, su eksikliği emniyetini müşteri hizmetlerine kontrol ettirin.
- Elektrik arızasında müşteri hizmetlerini arayın.

### Cihaz basınca gelmiyor

- Püskürtme borusuna yüksek basınç memesi ya da rotor memesi takın.
- Püskürtme ağzını yıkayın.
- Memeyi değiştirin.
- Cihazın havasını alın (Bkz. "İşleme alma").
- Ön basınç pompasının vidalı kapağını bir tornavidayla ön basınç pompasının deliğinden sökün. Ön basınç pompasının milini döndürerek gevşetin. Vidalı kapağı vidalayın ve sıkın.
- Su besleme miktarını kontrol edin (Bkz. Teknik Özellikler)
- Su filtresini temizleyin.
- Pompaya giden tüm besleme hatlarını kontrol edin.
- İhtiyaç anında müşteri hizmetlerini arayın.

### Pompa sızdırıyor

Dakikada 3 damla suya izin verilmiştir ve cihazın alt tarafından çıkabilir.

- Daha güçlü bir sızdırmada, cihazı müşteri hizmetlerine kontrol ettirin.

#### Not:

Çalışma sırasında şamandıra haznesinde su püskürebilir ve cihazdan dışarı çıkabilir. Bu normaldir ve pompadaki bir sızdırmayla karıştırılmamalıdır.

## Pompada vuruntu

- Su ve temizlik maddesi emme hatlarına sızdırmazlık kontrolü yapın.
- Temizlik maddesi olmadan çalışma sırasında temizlik maddesi dozaj valfini kapatın.
- Cihazın havasını alın (Bkz. "İşletime alma").
- İhtiyaç anında müşteri hizmetlerini arayın.

## Temizlik maddesi emilmiyor

- Filtreli temizlik maddesi emme hortumunu kontrol edin/temizleyin.
- Temizlik maddesi dozaj valfini açın ya da kontrol edin/temizleyin.
- İhtiyaç anında müşteri hizmetlerini arayın.

## Aksesuarlar ve yedek parçalar

Sadece orijinal aksesuarlar ve orijinal yedek parçalar kullanın; cihazın güvenli şekilde ve arızasız işletilmesini garantilerler. Aksesuarlar ve yedek parçalar hakkında bilgi için sitemizi ziyaret edin: [www.kaercher.com](http://www.kaercher.com).

## Garanti

Her ülkede yetkili distribütörümüz tarafından verilmiş garanti şartları geçerlidir. Garanti süresi içinde cihazınızda oluşan muhtemel hasarları, arızanın kaynağı üretim veya malzeme hatası olduğu sürece ücretsiz olarak karşılıyoruz. Garanti hakkınızdan yararlanmanızı gerektiren bir durum olduğu zaman, ilgili faturanız ile birlikte satıcınıza veya size en yakın yetkili servisimize başvurunuz.

## AB uygunluk bildirisi

İşbu belge ile aşağıda tanımlanan makinenin konsepti ve tasarımı ve tarafımızdan piyasaya sürülen modeliyle AB yönetmeliklerinin temel teşkil eden ilgili güvenlik ve sağlık yükümlülüklerine uygun olduğunu bildiririz. Onayımız olmadan cihazda herhangi

bir değişiklik yapılması durumunda bu beyan geçerliliğini yitirir.

**Ürün:** Yüksek basınç temizleyicisi

**Tip:** 1.524-xxx

**İlgili AB yönetmelikleri**

2006/42/EG (+2009/127/EG)

2014/35/EU

2014/30/EU

2000/14/EG

**Kullanılmış olan uyumlu standartlar**

EN 60335-1

EN 60335-2-79

EN 55014-1: 2006+A1: 2009+A2: 2011

EN 55014-2: 1997 + A2: 2008

EN 61000-3-2: 2006+A1: 2009+A2: 2009

EN 61000-3-3: 2006

EN 61000-3-11: 2000

EN 50366: 2003 + A1: 2006

**Kullanılan uyumluluk değerlendirme yöntemleri**

2000/14/EG: Ek V

**Ses şiddeti dB(A)**

Ölçülen: 84

Garanti edilen: 86

İmzası bulunanlar, işletme yönetimi adına ve işletme yönetimi tarafından verilen vekaletle dayanarak işlem yapar.

  
H. Jenner  
CEO

  
S. Reiser  
Head of Approval

Dokümantasyon yetkilisi:

S. Reiser

Alfred Kärcher GmbH & Co. KG

Alfred-Kärcher-Str. 28 - 40

71364 Winnenden (Germany)

Tel.: +49 7195 14-0

Faks: +49 7195 14-2212

Winnenden, 2014/01/01

## Teknik Bilgiler

### Elektrik bağlantısı

Gerilim	V	400
Elektrik türü	Hz	3~ 50
Motor devri	d/dk	1400
Bağlantı gücü	kW	6,4
Koruma şekli		IPX5
Sigorta (gecikmeli, Char. C)	A	16
Uzatma kablosu 30 m	mm <sup>2</sup>	2,5

### Su bağlantısı

Besleme sıcaklığı (maks.)	°C	85
Besleme miktar	l/saat (l/dakika)	1200 (20)
Besleme bas	MPa (bar)	1 (10)

### Performans değerleri

Su çalışma basıncı (standart memeyle)	MPa (bar)	2...15 (20...150)
Maksimum çalışma üst basıncı	MPa (bar)	17,5 (175)
Besleme miktarı	l/saat (l/dakika)	400...990 (6,67...16,5)
Standart memenin enjektör boyutu		062
Temizlik maddesi emme	l/saat (l/dakika)	0...60 (0...1)
El püskürtme tabancasının geri tepme kuvveti (maks.)	N	48

### 60335-2-79'a göre belirlenen değerler

El-kol titreşim değeri		
El püskürtme tabancası	m/s <sup>2</sup>	<2,5
Püskürtme borusu	m/s <sup>2</sup>	<2,5
Güvensizlik K	m/s <sup>2</sup>	1
Ses basıncı seviyesi L <sub>pA</sub>	dB(A)	70
Güvensizlik K <sub>pA</sub>	dB(A)	2
Ses basıncı seviyesi L <sub>WA</sub> + Güvensizlik K <sub>WA</sub>	dB(A)	86

### İşletme maddeleri

Yağ miktarı	l	0,75
Yağ türü	--	Hypoid SAE 90

### Ölçüler ve ağırlıklar

Uzunluk	mm	524
Genişlik	mm	650
Yükseklik	mm	1100
Tipik çalışma ağırlığı	kg	77



Перед первым применением вашего прибора прочитайте эту оригинальную инструкцию по эксплуатации, после этого действуйте соответственно и сохраните ее для дальнейшего пользования или для следующего владельца.

## Оглавление

Защита окружающей среды . . . . .	RU	1
Элементы прибора . . . . .	RU	1
Указания по технике безопасности . . . . .	RU	2
Использование по назначению . . . . .	RU	3
Защитные устройства . . . . .	RU	3
Перед началом работы . . . . .	RU	3
Начало работы . . . . .	RU	4
Управление . . . . .	RU	5
Транспортировка . . . . .	RU	7
Хранение . . . . .	RU	7
Уход и техническое обслуживание . . . . .	RU	7
Помощь в случае неполадок . . . . .	RU	8
Принадлежности и запасные детали . . . . .	RU	9
Гарантия . . . . .	RU	9
Заявление о соответствии EU . . . . .	RU	10
Технические данные . . . . .	RU	11

## Защита окружающей среды



Упаковочные материалы пригодны для вторичной переработки. Пожалуйста, не выбрасывайте упаковку вместе с бытовыми отходами, а сдайте ее в один из пунктов приема вторичного сырья.



Старые приборы содержат ценные перерабатываемые материалы, подлежащие передаче в пункты приемки вторичного сырья. Аккумуляторы, масло и иные подобные материалы не должны попадать в окружающую среду. Поэтому утилизируйте старые приборы через соответствующие системы приемки отходов.

Электрические и электронные приборы часто содержат компоненты, которые при неправильном обращении или неадекватной утилизации представляют потенциальную опасность для людей и экологии. Тем не менее данные компоненты необходимы для правильной работы прибора. Приборы, обозначенные этим символом, запрещено утилизировать вместе с бытовыми отходами.

### Инструкции по применению компонентов (REACH)

Актуальные сведения о компонентах приведены на веб-узле по следующему адресу:

[www.kaercher.com/REACH](http://www.kaercher.com/REACH)

## Элементы прибора

см. оборотную сторону

- 1 Спусковой рычаг
- 2 Рычаг предохранителя
- 3 Шланг высокого давления EASY!Lock
- 4 Ведущая дуга
- 5 Крышка прибора
- 6 Место хранения струйной трубки
- 7 Включатель аппарата
- 8 Блокировка крышки прибора
- 9 Нижняя крышка из листового металла
- 10 Манометр
- 11 Подключение водоснабжения
- 12 Патрубок высокого давления EASY!Lock
- 13 фильтр для очистки воды
- 14 Указатель уровня масла
- 15 Масляный бак
- 16 Подставка для насадок
- 17 Сетевой шнур со штепсельной вилкой

- 18 Отверстие в корпусе насоса предварительного давления
- 19 Поплавковая камера
- 20 Держатель для 2 канистр с моющим средством объемом по 5 литров каждая
- 21 Всасывающий шланг для мощного средства с фильтром и резьбовой крышкой
- 22 Держатель кабеля
- 23 Дозирующий клапан мощного средства
- 24 Плоскоструйная форсунка, 25°
- 25 Резьбовое соединение для насадок
- 26 Плоскоструйная форсунка, 40°
- 27 Струйная трубка EASY!Lock
- 28 Регулировка давления/количества
- 29 Пистолет-распылитель EASY!Force
- 30 Предохранитель

### Цветная маркировка

- Органы управления для процесса очистки желтого цвета.
- Органы управления для технического обслуживания и сервиса светлого серого цвета.

### Указания по технике безопасности

- Перед первым вводом в эксплуатацию обязательно прочтите указания по технике безопасности № 5.951-949.0!
- Необходимо соблюдать соответствующие национальные законодательные нормы по работе с жидкостными струйными установками.
- Необходимо соблюдать соответствующие национальные законодательные нормы по технике безопасности. Необходимо регулярно проверять работу жидкостных струйных установок и результат проверки оформлять в письменном виде.
- Запрещается производить какие-либо изменения устройства/принадлежностей.

### Степень опасности

#### ⚠ **ОПАСНОСТЬ**

Указание относительно непосредственно грозящей опасности, которая приводит к тяжелым увечьям или к смерти.

#### ⚠ **ПРЕДУПРЕЖДЕНИЕ**

Указание относительно возможной потенциально опасной ситуации, которая может привести к тяжелым увечьям или к смерти.

#### ⚠ **ОСТОРОЖНО**

Указание на потенциально опасную ситуацию, которая может привести к получению легких травм.

#### **ВНИМАНИЕ**

Указание относительно возможной потенциально опасной ситуации, которая может повлечь материальный ущерб.

### Символы на аппарате



Находящаяся под высоким давлением струя воды может при неправильном использовании представлять опасность. Запрещается направлять струю воды на людей, животных, включенное электрическое оборудование или на сам высоконапорный моющий аппарат.

Согласно действующим предписаниям устройство запрещается эксплуатировать без системного разделителя в трубопроводе с питьевой водой. Следует использовать соответствующий системный сепаратор фирмы KÄRCHER или альтернативный системный сепаратор, соответствующий EN 12729 тип BA.

Вода, прошедшая через системный сепаратор, считается непригодной для питья.

#### ⚠ **ОСТОРОЖНО**

Системный разделитель всегда должен находиться в системе водоснабжения, не разрешается подключать его напрямую к устройству.



## Использование по назначению

Данный прибор предназначен исключительно для проведения очистки струей высокого давления без применения моющего средства или с его применением (например, в пищевой промышленности, перерабатывающей промышленности...).

## Защитные устройства

### Перепускной клапан с пневматическим реле

При сокращении объема воды при помощи регулятора давления/объема открывается перепускной клапан и часть воды возвращается назад к всасывающей стороне насоса.

Если спусковой рычаг ручного пистолета-распылителя отпускается, манометрический выключатель отключает насос, подача струи воды под высоким давлением прекращается. При нажатии на спусковой рычаг насос снова включается.

### Предохранительный клапан

Предохранительный клапан открывается при превышении допустимого рабочего манометрического давления; вода снова течет к всасывающей стороне насоса.

Перепускной клапан, манометрический выключатель и предохранительный клапан настроены и опломбированы на заводе.

Настройка осуществляется только сервисной службой.

### Система предохранения от отсутствия воды

Система предохранения от отсутствия воды в баке с поплавком производит отключение мотора при недостаточной подаче воды (слишком низкое давление воды).

Установлена защита насоса от сухого хода.

## Перед началом работы

### Распаковывание

- При распаковке проверить перечень содержимого упаковки.
- При повреждениях, полученных во время транспортировки, немедленно свяжитесь с продавцом.

### Проверить уровень масла

- Вывинтить винт с крестообразной головкой из устройства блокировки крышки прибора и открыть крышку прибора.
- Вытянуть вверх нижнюю крышку из листового металла и отцепить с нижней стороны.
- Считать данные указателя уровня масла при неработающем приборе. Уровень масла должен находиться между двумя маркировочными отметками на масляном баке.

### Активировать вентиляцию резервуара для масла

- Открыть блокировку крышки прибора и откинуть крышку вверх.
- Вытянуть вверх нижнюю крышку из листового металла и отцепить с нижней стороны.
- Отрежьте кончик крышки емкости для масла.
- Закрепить нижнюю крышку из листового металла и крышку прибора.



## Установить ручной пистолет-распылитель, струйную трубку и насадку

**Примечание:** Система EASY!Lock благодаря быстроразъемному резьбовому соединению позволяет соединять компоненты быстро и надежно всего за один оборот.

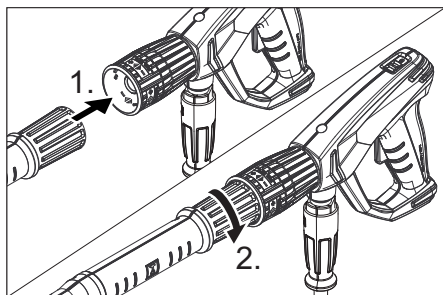

- ➔ На струйную трубку установить сопло высокого давления.
- ➔ Установить и рукой затянуть накидную гайку (EASY!Lock).
- ➔ Соединить струйную трубку с пистолетом-распылителем и затянуть вручную (EASY!Lock).
- ➔ Соединить шланг высокого давления с пистолетом-распылителем и патрубком высокого давления устройства и затянуть вручную (EASY!Lock).

## Начало работы

### Электрическое подсоединение

#### ⚠ **ОПАСНОСТЬ**

Опасность травмы при ударе электрическим током.

- Устройство к электрической сети в обязательном порядке должно подключаться штекером. Неразъемное соединение с электрической сетью запрещено. Штекер служит для отсоединения от сети.
- Минимальная защита розетки (см. в разделе "Технические данные").

- Превышение максимально допустимого полного сопротивления сети в точке электрического подключения (см. раздел "Технические данные") не допускается. В том случае, если вам не известна величина полного сопротивления сети в точке электрического подключения, обратитесь в энергообеспечивающую организацию.
- Использовать удлинитель достаточного диаметра (см. раздел "Технические данные") и полностью разматывать с катушки.

Параметры для подключения указаны на заводской табличке и в разделе "Технические данные".

- ➔ Размотать сетевой кабель и положить его на пол.
- ➔ Вставить штепсельную вилку электропитания в электророзетку.

### Подключение водоснабжения

#### Подвод к водопроводу

#### ⚠ **ПРЕДУПРЕЖДЕНИЕ**

Соблюдайте предписания предприятия водоснабжения.

Согласно действующим предписаниям устройство запрещается эксплуатировать без системного разделителя в трубопроводе с питьевой водой.



Следует использовать соответствующий системный сепаратор фирмы KÄRCHER или альтернативный системный сепаратор, соответствующий EN 12729 тип BA.

Вода, прошедшая через системный сепаратор, считается непригодной для питья.

Параметры подключения указаны в разделе "Технические данные".

- ➔ Подсоединить шланг подачи воды (минимальная длина 7,5 м, минимальный диаметр 1") к подключению водоснабжения прибора (например, к крану).

## Указание:

Подводящий шланг не входит в комплект поставки.

- Откройте подачу воды.
- Удалить воздух из прибора:  
Отвинтить форсунку.  
Дать прибору поработать, пока вода не начнет течь без пузырьков воздуха.  
Дать прибору поработать 10 с - затем выключить. Повторить процесс несколько раз.
- Выключить аппарат и снова привинтить форсунку.

## Управление

### ⚠ **ОПАСНОСТЬ**

*Опасность получения травм! Никогда не использовать устройство без установленной струйной трубки. Проверить прочность фиксации струйной трубки перед каждым применением. Следует плотно затянуть руками резьбовое соединение струйной трубки.*

*Опасность взрыва!*

*Не распылять горючие жидкости.*

*При использовании устройства в опасных зонах (например, на автозаправочных станциях) следует соблюдать соответствующие правила техники безопасности.*

*Опасность получения травм! При работе держать пистолет-распылитель и струйную трубку двумя руками.*

*Опасность получения травм! Во время работы не разрешается блокировка спускового и предохранительного рычагов.*

*Опасность получения травм! При повреждении предохранительного рычага обратиться в сервисную службу.*

*Опасность получения травмы от струи воды под давлением. Перед проведением любых работ на устройстве передвинуть предохранительный фиксатор на ручном пистолете-распылителе вперед.*

### ⚠ **ОСТОРОЖНО**

*Чистить двигателя на местах со ответствующим маслоуловителем (защита окружающей среды).*

## Открытие/закрывание пистолета-распылителя

- Открыть пистолет-распылитель: нажать предохранительный и спусковой рычаги.
- Закрыть пистолет-распылитель: отпустить предохранительный и спусковой рычаги.

## Режим работы высокого давления

### Указание:

Устройство оснащено манометрическим выключателем. Двигатель запускается только при открытом пистолете-распылителе.

- Установите выключатель прибора в положение „I“.
- Разблокировать пистолет-распылитель, передвинув предохранительный фиксатор назад.
- Открыть ручной пистолет-распылитель.

### ⚠ **ОПАСНОСТЬ**

*Во время регулировки давления/количества следует обратить внимание на то, чтобы резьбовое соединение струйной трубки не ослабло.*

- Установите рабочее давление и количество воды вращением (бесступенчато) регулятора давления и количества (+/-).

## Выбор вида струи

- Закрыть пистолет-распылитель.
- Установите выключатель прибора в положение "0".
- Надеть желаемую форсунку на струйную трубку.

## Режим работы с моющим средством

### **⚠ ПРЕДУПРЕЖДЕНИЕ**

*Неподходящие моющие средства могут повредить прибор и объект, подлежащий очистке. Использовать только те моющие средства, которые допущены к использованию компанией Kärcher. Соблюдать прилагаемые к моющим средствам указания и рекомендации по дозировке. В целях бережного отношения к окружающей среде следует экономно использовать моющие средства*

*Принять во внимание указания по технике безопасности, приведенные на упаковках чистящих средств.*

Чистящие средства Kärcher гарантируют бесперебойную работу. Пожалуйста, проконсультируйтесь с нами или запросите наш каталог или информационные материалы по чистящим средствам.

- Установить канистру для моющего средства в держатель.
- Всасывающий шланг опустить в канистру для чистящего средства.

### **Указание:**

При подаче моющего средства из стоящей на полу канистры допускается применение удлинителя шланга 2.641-944.0 (не входит в объем поставки).

- Завинтить резьбовую крышку канистры.
- Установить желаемое значение подачи моющего средства и концентрации с помощью дозирующего клапана для моющего средства.
- Произвести очистку.
- После эксплуатации погрузить фильтр в чистую воду.
- Дозирующий клапан моющего средства установить на „0“.
- Оставить прибор с открытым ручным пистолетом-распылителем включенным в течение некоторого времени для удаления остатков моющего средства.

## Перерыв в работе

- Закрыть пистолет-распылитель. Устройство отключается.
- Зафиксировать пистолет-распылитель, передвинув предохранительный фиксатор вперед.

### **После прерывания:**

- Разблокировать пистолет-распылитель, передвинув предохранительный фиксатор назад.
- Открыть ручной пистолет-распылитель. Устройство снова включается.

## Выключение прибора

- Закрыть подачу воды.
- Открыть ручной пистолет-распылитель.
- Включить насос с помощью выключателя прибора и дать ему поработать 5-10 секунд.
- Закрыть пистолет-распылитель.
- Перевести переключатель в положение "0/OFF".
- Вытаскивайте штепсельную вилку из розетки только сухими руками.
- Отсоедините водоснабжение.
- Включить пистолет-распылитель, пока аппарат не освободится от давления.
- Зафиксировать пистолет-распылитель, передвинув предохранительный фиксатор вперед.

## Хранение прибора

- Пистолет-распылитель со струйной трубкой поставить на место ее хранения.
- Обмотать высоконапорный шланг вокруг буксирной скобы.
- Обмотать соединительный кабель вокруг держателя кабеля.

## Защита от замерзания

### **ВНИМАНИЕ**

*Мороз разрушает прибор, если из него полностью не удалена вода.*

Прибор следует хранить в защищенном от мороза помещении.

## Транспортировка

### **⚠ ОСТОРОЖНО**

*Опасность травмы и повреждения!  
Обратить внимание на вес устройства при транспортировке.*

### **ВНИМАНИЕ**

*Во время транспортировки обеспечить защиту спускового рычага от повреждения.*

- При транспортировке на дальнейшее расстояние перемещать прибор за буксирную скобу.
- Перед транспортировкой в горизонтальном положении вынуть канистру с моющим средством из держателя и закрыть ее.

### **Указание:**

При укладывании прибора выпустить из бака с поплавком остаточное количество воды.

- При перевозке аппарата в транспортных средствах следует учитывать действующие местные государственные нормы, направленные на защиту от скольжения и опрокидывания.

## Хранение

### **⚠ ОСТОРОЖНО**

*Опасность травмы и повреждения!  
Обратить внимание на вес устройства при транспортировке.*

Это устройство разрешается хранить только во внутренних помещениях.

## Уход и техническое обслуживание

### **⚠ ОПАСНОСТЬ**

*Опасность получения травмы от случайно запущенного аппарата и электрошока.*

*Перед проведением любых работ по обслуживанию устройство следует выключить и извлечь штепсельную вилку из розетки.*

### **Указание:**

Старое масло должно утилизироваться только в предусмотренных для этого приемных пунктах. Пожалуйста, сдавайте отработанное масло именно там. Загрязнение окружающей среды старым маслом является наказуемым.

## Инспекция по технике безопасности/договор о техническом обслуживании

Вы всегда можете договориться с вашим торговым представителем о регулярном проведении технического осмотра или заключить договор техобслуживания. Обращайтесь к нам за консультацией!

### Перед каждой эксплуатацией

- Проверить соединительный кабель на предмет повреждений (опасность поражения током), поврежденный кабель должен быть немедленно заменен уполномоченной сервисной службой/электриком.
- Проверить шланг высокого давления на повреждения (опасность разрыва). Поврежденный шланг высокого давления немедленно заменить.
- Проверить аппарат (насос) на герметичность.  
3 капли воды в минуту допустимы и могут проступать с нижней части аппарата. При более сильной негерметичности обратиться в центр по обслуживанию.

### еженедельно

- Проверить уровень масла. При молокообразной консистенции масла (вода в масле) немедленно обратиться в сервис по обслуживанию клиентов.
- Очистить водяной фильтр.
- Очистить фильтр во всасывающем шланге моющего средства.

### Каждые 500 часов работы, не реже раза в год

- Техническое обслуживание устройства может осуществлять сервисная служба.
- Поручить замену масла сервисной службе.

#### Указание:

Количество и вид масла см. в разделе "Технические данные".

### Помощь в случае неполадок

#### ⚠ ОПАСНОСТЬ

Опасность получения травмы от случайно запущенного аппарата и электрошока.

- Перед проведением любых работ по обслуживанию устройство следует выключить и извлечь штепсельную вилку из розетки.
- Электрические конструктивные элементы должны проверяться только уполномоченной сервисной службой.
- При повреждениях, не указанных в этом разделе, в случае сомнения или при четком указании обращаться в уполномоченную сервисную службу.

### Прибор не работает

- Проверить соединительный кабель на предмет повреждений.
- Проверить напряжение в сети.
- Сработала система предохранения от отсутствия воды: Проверить подачу воды, открыть водопроводный кран, поручить проверку системы предохранения от отсутствия воды сервисной службе.
- При электрических неисправностях обратитесь в сервисную службу.

### Давление в приборе не увеличивается

- Надеть на струйную трубку высоконапорную форсунку или роторную форсунку.
- Прочистить сопло.
- Замочить насадку.
- Удалить воздух из прибора (см. "Ввод в эксплуатацию").
- С помощью отвертки вывинтить заглушку насоса предварительного давления через отверстие на насосе. Ослабить вал насоса предварительного давления, повернув его. Завернуть и затянуть заглушку.
- Проверить объем подачи воды (см. раздел "Технические данные").
- Очистить водяной фильтр.
- Проверить все подключенные к насосу соединения.
- При необходимости обратитесь в сервисную службу.

### Насос негерметичен

Допустима утечка в размере 3 капли воды в минуту. Капли могут проступать в нижней части прибора.

- При сильной протечке проверить аппарат в сервисе по обслуживанию клиентов.

#### Указание:

Во время работы капли воды могут выступать на поверхности бака с поплавком и вытекать из прибора. Это обычное явление и оно не свидетельствует о наличии негерметичности насоса.

### Насос стучит

- Проверить на герметичность всасывающий шланг для воды и моющего средства
- Закрыть клапан-дозатор моющего средства при эксплуатации без моющего средства.
- Удалить воздух из прибора (см. "Ввод в эксплуатацию").
- При необходимости обратитесь в сервисную службу.

## Чистящее средство не всасывается

- Проверить/прочистить всасывающий шланг моющего средства с фильтром.
- Открыть или проверить/прочистить дозирочный клапан моющего средства.
- При необходимости обратитесь в сервисную службу.

## Принадлежности и запасные детали

Используйте оригинальные принадлежности и запчасти — только они гарантируют безопасную и бесперебойную работу устройства.

Информацию о принадлежностях и запчастях вы можете найти на сайте [www.kaercher.com](http://www.kaercher.com).

## Гарантия

В каждой стране действуют соответствующие гарантийные условия, изданные уполномоченной организацией сбыта нашей продукции в данной стране. Возможные неисправности прибора в течение гарантийного срока мы устраняем бесплатно, если причина заключается в дефектах материалов или ошибках при изготовлении. В случае возникновения претензий в течение гарантийного срока просьба обращаться, имея при себе чек о покупке, в торговую организацию, продавшую вам прибор или в ближайшую уполномоченную службу сервисного обслуживания.

Дата выпуска отображается на заводской табличке в закодированном виде. При этом отдельные цифры имеют следующее значение::

Пример: 30190

3	год выпуска
0	столетие выпуска
1	десятилетие выпуска
9	вторая цифра месяца выпуска
0	первая цифра месяца выпуска

Таким образом, в данном примере код 30190 означает дату выпуска 09 / (2)013.

## Заявление о соответствии EU

Настоящим мы заявляем, что нижеуказанный прибор по своей концепции и конструкции, а также в осуществленном и допущенном нами к продаже исполнении отвечает соответствующим основным требованиям по безопасности и здоровью согласно директивам EU. При внесении изменений, не согласованных с нами, данное заявление теряет свою силу.

Alfred Kaercher GmbH & Co. KG  
Alfred-Kaercher-Str. 28 - 40  
71364 Winnenden (Germany)  
Тел.: +49 7195 14-0  
Факс: +49 7195 14-2212

Winnenden, 2014/01/01

**Продукт** высоконапорный моющий

прибор

**Тип:** 1.524-xxx

**Основные директивы EU**

2006/42/EC (+2009/127/EC)

2014/35/EU

2014/30/EU

2000/14/EC

**Примененные гармонизированные нормы**

EN 60335-1

EN 60335-2-79

EN 55014-1: 2006+A1: 2009+A2: 2011

EN 55014-2: 1997 + A2: 2008

EN 61000-3-2: 2006+A1: 2009+A2: 2009

EN 61000-3-3: 2006

EN 61000-3-11: 2000

EN 50366: 2003 + A1: 2006

**Примененный порядок оценки соответствия**

2000/14/EC: Приложение V

**Уровень мощности звука dB(A)**

Измерено: 84

Гарантировано: 86

Нижеподписавшиеся лица действуют по поручению и по доверенности руководства предприятия.

  
H. Jenner  
CEO

  
S. Reiser  
Head of Approval

уполномоченный по документации:  
S. Reiser

## Технические данные

### Электропитание

Напряжение	В	400
Вид тока	Гц	3~ 50
Число оборотов двигателя	1/мин	1400
Потребляемая мощность	кВт	6,4
Тип защиты		IPX5
Предохранитель (инертный, Char. C)	A	16
Удлинитель 30 м	мм <sup>2</sup>	2,5

### Подключение водоснабжения

Температура подаваемой воды (макс.)	°С	85
Количество подаваемой воды (мин.)	л/ч (л/мин)	1200 (20)
Давление напора (макс.)	МПа (бар)	1 (10)

### Данные о производительности

Рабочее давление воды (со стандартной форсункой)	МПа (бар)	2...15 (20...150)
Макс. рабочее давление	МПа (бар)	17,5 (175)
Производительность	л/ч (л/мин)	400...990 (6,67...16,5)
Размер стандартной форсунки		062
Всасывание моющего средства	л/ч (л/мин)	0...60 (0...1)
Сила отдачи ручного пистолета-распылителя (макс.)	Н	48

### Значение установлено согласно EN 60335-2-79

Значение вибрации рука-плечо		
Ручной пистолет-распылитель	м/с <sup>2</sup>	<2,5
Струйная трубка	м/с <sup>2</sup>	<2,5
Опасность К	м/с <sup>2</sup>	1
Уровень шума дБ <sub>а</sub>	дБ(А)	70
Опасность К <sub>рА</sub>	дБ(А)	2
Уровень мощности шума L <sub>WA</sub> + опасность К <sub>WA</sub>	дБ(А)	86

### Рабочие вещества

Объем масла	л	0,75
Вид масла	--	Hypoid SAE 90

### Размеры и массы

Длина	мм	524
Ширина	мм	650
высота	мм	1100
Типичный рабочий вес	кг	77





A készülék első használata előtt olvassa el ezt az eredeti használati utasítást, ez alapján járjon el és tartsa meg a későbbi használatra vagy a következő tulajdonos számára.

## Tartalomjegyzék

Környezetvédelem . . . . .	HU	1
Készülék elemek . . . . .	HU	1
Biztonsági tanácsok . . . . .	HU	2
Rendeltetésszerű használat . .	HU	2
Biztonsági berendezések . . . .	HU	2
Üzembevétel előtt . . . . .	HU	2
Üzembevétel . . . . .	HU	3
Használat . . . . .	HU	4
Szállítás . . . . .	HU	5
Tárolás . . . . .	HU	5
Ápolás és karbantartás . . . . .	HU	5
Segítség üzemzavar esetén . .	HU	6
Tartozékok és alkatrészek . . .	HU	7
Garancia . . . . .	HU	7
EU konformitási nyilatkozat . .	HU	7
Műszaki adatok . . . . .	HU	8

## Környezetvédelem



A csomagolási anyagok újrahasznosíthatók. Kérjük, ne dobja a csomagolást a házi szemétkosárba, hanem vigye el egy újrahasznosító helyre.



A használt készülékek értékes újrahasznosítható anyagokat tartalmaznak, amelyeket újrahasznosító helyen kell elhelyezni. Az elemeknek, olajnak és hasonló anyagoknak nem szabad a környezetbe kerülni. Ezért kérjük, a használt készülékeket megfelelő gyűjtőrendszeren keresztül távolítsa el.

Az elektromos és az elektronikus készülékek gyakran tartalmaznak olyan alkotóelemeket, amelyek helytelen kezelés vagy helytelen ártalmatlanítás esetén potenciális veszélyt jelenthetnek az emberi egészségre és a környezetre. A készülék szabályszerű üzemeltetéséhez azonban szükség van ezekre az alkotóelemekre. Az ilyen

szimbólummal megjelölt készülékeket nem szabad a háztartási hulladékkal együtt ártalmatlanítani.

## Megjegyzések a tartalmazott anyagokkal kapcsolatban (REACH)

Aktuális információkat a tartalmazott anyagokkal kapcsolatosan a következő címen talál:

[www.kaercher.com/REACH](http://www.kaercher.com/REACH)

## Készülék elemek

lásd a borító oldalon

- 1 Kar
- 2 Biztosítókár
- 3 EASY!Lock magasnyomású tömlő
- 4 Tolókengyel
- 5 Készülék fedél
- 6 Sugárcső tartó
- 7 Készülékkapcsoló
- 8 Készülék borításának retesze
- 9 Alsó borítólemez
- 10 Manométer
- 11 Vízcsatlakozás
- 12 EASY!Lock magasnyomású csatlakozó
- 13 Vízsűrű
- 14 Olajszint kijelzős
- 15 Olajtartály
- 16 Szórófej tartó
- 17 Hálózati kábel hálózati csatlakozóval
- 18 Előnyomó szivattyú készülékház nyílása
- 19 Úszótartály
- 20 Tartó 2 egyenként 5 liter űrtartalmú tisztítószer palack számára
- 21 Tisztítószer-szivócső szűrővel és csavaros fedéllel
- 22 Kábel tartó
- 23 Tisztítószer-adagoló szelep
- 24 Lapos sugarú szórófej 25°
- 25 Fúvóka csavározása
- 26 Lapos sugarú szórófej 40°
- 27 EASY!Lock sugárcső
- 28 Nyomás-/mennyiség szabályozása
- 29 EASY!Force kézi szórópisztoly
- 30 Biztonsági pecek

## Szín megjelölés

- A tisztítási folyamat kezelő elemei sárgák.
- A karbantartás és szerviz kezelő elemei világos szürkék.

## Biztonsági tanácsok

- Az első üzembevétele előtt mindenképpen olvassa el az 5.951-949.0 sz. biztonsági utasításokat!
- Vegye figyelembe az adott nemzeti törvényhozó folyadék sugárszóró berendezésekre vonatkozó előírásait.
- Vegye figyelembe az adott nemzeti törvényhozó balesetmegelőzésre vonatkozó előírásait. A folyadék sugárszóró berendezéseket rendszeresen ellenőrizni kell, és az ellenőrzés eredményét írásban rögzíteni kell.
- A készüléken/tartozékokon nem szabad változtatásokat végrehajtani.

## Veszély fokozatok

### ⚠ **VESZÉLY**

*Közvetlenül fenyegető veszélyre való figyelmeztetés, amely súlyos testi sérüléshez vagy halálhoz vezet.*

### ⚠ **FIGYELMEZTETÉS**

*Lehetséges veszélyes helyzetre való figyelmeztetés, amely súlyos testi sérüléshez vagy halálhoz vezethet.*

### ⚠ **VIGYÁZAT**

*Figyelmeztetés esetlegesen veszélyes helyzetre, amely könnyű sérüléshez vezethet.*

### **FIGYELEM**

*Lehetséges veszélyes helyzetre való figyelmeztetés, amely anyagi kárhoz vezethet.*

## Szimbólumok a készüléken



*A magasnyomású vízszugár nem rendeltetésszerű használat esetén veszélyes lehet. A vízszugarat soha ne irányítsa személyek, állatok, aktív elektromos szerelvények vagy maga a készülék felé.*

*Az érvényes előírásoknak megfelelően a készüléket soha nem szabad rendszer-elválasztó nélkül az ivóvíz hálózatról üzemeltetni. A KÄRCHER vállalat megfelelő rendszer-elválasztóját, vagy alternatív módon egy EN 12729 BA típusú rendszer-elválasztót kell használni.*

*Az olyan víz, amely rendszer elválasztón átfolyt, nem minősül ihatónak.*



## ⚠ **VIGYÁZAT**

*A rendszer-elválasztót mindig a vízellátáshoz kell csatlakoztatni és soha nem közvetlenül a készülékhez.*

## Rendeltetésszerű használat

Ezt a készüléket kizárólag magasnyomású sugaras tisztítószeres/tisztítószer nélküli (pl. élelmiszer iparban, darabolóüzemben...) tisztításhoz szabad használni.

## Biztonsági berendezések

### Túlfolyószelep nyomás kapcsolóval

A vízmennyiség nyomás-/mennyiség szabályozóval történő csökkenésénél kinyílik a túlfolyószelep és a víz egy része visszafolyik a szivattyú szívó oldalához.

Ha a kézi szórópisztoly karját elengedi, akkor a nyomáskapcsoló a szivattyút lekapcsolja, a magasnyomású sugár leáll. Ha a kart meghúzza, a szivattyú ismét bekapcsol.

### Biztonsági szelep

A biztonsági szelep a megengedett üzemi nyomás átlépésénél kinyílik; a víz visszafolyik a szivattyú szívó oldalához.

A túlfolyószelep, a nyomáskapcsoló és a biztonsági szelep gyárilag van beállítva és leplombálva.

Beállításokat csak a szerviz végezhet.

### Vízhiány biztosíték

A vízhiány biztosíték az úszótartályban kapcsolja a motort, ha nincs elegendő vízellátás (víznyomás túl alacsony).

A szivattyú védve van a szárazmenettel szemben.

## Üzembevétele előtt

### Kicsomagolás

- A csomagolás tartalmát kicsomagoláskor ellenőrizni kell.
- Szállítási sérülések esetén azonnal tájékoztassa a kereskedőt.

## Ellenőrizze a olajsintet

- Csavarja ki a készülék burkolat reteszének marokcsavarját és nyissa ki a készülék burkolatát.
- Az alsó borítólemezt felelé húzza ki és alul akassza ki.
- Az olajsint kijelzőt álló készüléknél olvassa le. Az olajsintnek az olajtartály két jelölése között kell lenni.

## Olajtartály szellőzésének aktiválása

- Nyissa ki a készülék fedelének reteszét és a készülék fedelét fordítsa felfelé.
- Az alsó borítólemezt felelé húzza ki és alul akassza ki.
- Vágja le az olajtartály fedelének hegyét.
- Rögzítse az alsó borítólemezt és rögzítse a készülék fedelét.

## A kézi szórópisztolyt, a sugárcsővet, a fúvókát felszerelni

**Megjegyzés:** Az EASY!Lock-rendszer egy gyorsan záró menet révén egyetlen fordulattal, gyorsan és biztonságosan összeköti egymással az alkotóelemeket.

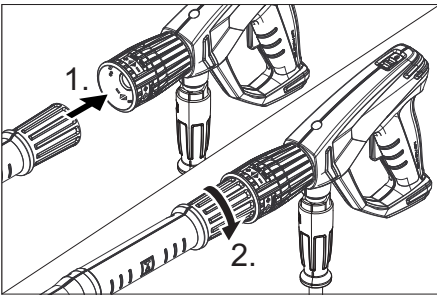

- Csatlakoztassa a magasnyomású fúvókát a sugárcsőre.
- Szerelje fel a hollandi anyát, és húzza meg kézzel (EASY!Lock).
- Kösse össze a sugárcsővet és a kézi szórópisztolyt, majd húzza meg kézzel (EASY!Lock).
- Kösse össze a magasnyomású tömlőt a kézi szórópisztollyal és a magasnyomású csatlakozóval, majd húzza meg kézzel (EASY!Lock).

## Üzembevétel

### Elektromos csatlakozás

#### ⚠ VESZÉLY

Áramütés veszélye.

- A készüléket feltétlenül dugós kapcsolóval kell az áramhálózatra kapcsolni. Nem elválasztható összeköttetés az áramhálózattal tilos. A dugós kapcsoló a hálózati leválasztásra szolgál.
- A csatlakozóaljzat biztosítékának minimális értéke (lásd a műszaki adatokat)
- A megengedett maximális hálózati impedenciát az elektromos csatlakozási pontnál (lásd Műszaki adatok) nem szabad túllépni. Amennyiben valami nem világos a csatlakozási pontnál lévő hálózati impedanciával kapcsolatban, akkor kérem, lépjen kapcsolatba az energiaellátó vállalattal.
- Megfelelő átmérőjű hosszabbító kábelt használjon (lásd „Műszaki adatok”) és teljesen tekerje le a tömlődobról.

A csatlakozási értékeket lásd a típus táblán/Műszaki adatoknál.

- Tekerje le a hálózati kábelt és fektesse le a padlóra.
- Csatlakoztassa a hálózati csatlakozót egy aljzatba.

### Víz csatlakozás

#### Csatlakozás a vízvezetékhez

#### ⚠ FIGYELMEZTETÉS

Vegye figyelembe víz-szolgáltató vállalat előírásait.

Az érvényes előírásoknak megfelelően a készüléket soha nem szabad rendszer-elválasztó nélkül az ivóvíz hálózatról üzemeltetni. A

KÁRCHER vállalat megfelelő rendszer-elválasztóját, vagy alternatív módon egy EN 12729 BA típusú rendszer-elválasztót kell használni.

Az olyan víz, amely rendszer elválasztón átfolyt, nem minősül ihatónak.

A csatlakozási értékeket lásd a Műszaki adatoknál.



- Az összekötő tömlőt (legalább 7,5 m hosszú, legalább 1" átmérő) kösse be a készülék vízcsatlakozójába és a vízvezetékbe (például vízcsap).

### **Megjegyzés:**

Az összekötő tömlő nem része a szállítási tételnek.

- Nyissa ki a vízvezetékét.
- Készülék szellőztetése:  
Csavarja le a szórófejet.  
A készüléket addig hagyja menni, amíg a víz buborékmentesen jön ki.  
Esetleg hagyja 10 másodpercig járni a készüléket – kapcsolja ki. Az eljárást többször ismételje meg.
- Kapcsolja ki a készüléket és csavarja vissza a szórófejet.

## **Használat**

### **⚠ VESZÉLY**

*Sérülésveszély! A készüléket soha ne használja sugárcső nélkül. Minden használat előtt ellenőrizze, hogy a sugárcső szorosan illeszkedik-e. A sugárcső csavarzatát kézzel kell meghúzni.*

*Robbanásveszély!*

*Ne permetezzen ki éghető folyadékokat. A készülék veszélyes területen történő használata esetén (pl. töltőállomás) figyelembe kell venni a megfelelő biztonsági előírásokat.*

*Sérülésveszély! Munka közben a kézi szórópisztolyt és a sugárcsővet mindkét kézzel tartsa.*

*Sérülésveszély! Üzem közben a kart és a biztosítókart nem szabad fixen beszorítani.*

*Sérülésveszély! A biztosítókar megrongálódása esetén keresse fel a vevőszolgáltatót.*

*Sérülésveszély magasnyomású vízszugár által! A készüléken végzett bármely munka előtt tolja előre a biztonsági pecket a kézi szórópisztolyon.*

### **⚠ VIGYÁZAT**

*A motorokat csak megfelelő olajleválasztóval ellátott helyen tisztítsa (környezetvédelem).*

## **A kézi szórópisztoly kinyitása/zárása**

- A kézi szórópisztoly kinyitása: Húzza meg a biztosítókart és a kart.
- A kézi szórópisztoly zárása: Engedje el a biztosítókart és a kart.

## **Nagynyomású üzem**

### **Megjegyzés:**

A készülék nyomáskapcsolóval van ellátva. A motor csak akkor indul be, ha a kézi szórópisztoly nyitva van.

- Állítsa a készülékkapcsolót „I”-re.
- Biztosítsa ki a kézi szórópisztolyt, ehhez tolja hátra a biztonsági zárat.
- Nyissuk ki a kézi szórópisztolyt.

### **⚠ VESZÉLY**

*A nyomás-/mennyiség szabályozó beállítás esetén ügyelni kell arra, hogy a sugárcső csavarzata ne oldódjon ki.*

- A munkanyomást és a vízmennyiséget a nyomás-/mennyiség szabályozó elfordításával (fokozat nélküli) állítsa be (+/-).

## **Sugárfajta kiválasztása**

- Zárja le a kézi szórópisztolyt.
- Állítsa „0”-ra a készülékkapcsolót.
- Helyezze a kívánt szórófejet a sugárcsőre.

## **Használat tisztítószerrel**

### **⚠ FIGYELMEZTETÉS**

*A nem megfelelő tisztítószer a készülék és a tisztítandó tárgy sérüléseit okozhatja.*

*Csak olyan tisztítószer használjon, amelyet a Kärcher jóváhagyott. Vegye figyelembe az adagolási javaslatokat és tanácsokat, amelyek a tisztítószerek mellett találhatóak. A környezet védelme érdekében takarékosan bánjon a tisztítószerekkel. Vegye figyelembe a tisztítószerekre vonatkozó biztonsági előírásokat.*

A Kärcher tisztítószerek zavartalan munkát biztosítanak. Kérjen tanácsot vagy rendelje meg katalógusunkat vagy tisztítószer információs lapjainkat.

- Állítsa be a tisztítószer kannát a tartóba.
- A tisztítószer szívócsövet lógassa bele a tisztítószer kannába.

## Megjegyzés:

Ha egy a padlón álló kannából szeretne tisztítószerrel felszívni, akkor a 2.641-944.0 sz. tömlőhosszabbítást kell használni (nem része a szállítási terjedelemnek).

- Csavarja fel a kanna csavaros fedelét.
- Állítsa be a tisztítószer adagoló szelepet a kívánt tisztítószerre, és a kívánt töménységre.
- Tisztítás elvégzése.
- Üzem után a szűrőt mártsa tiszta vízbe.
- Állítsa „0”-ra a tisztítószer-adagoló szelepet.
- Hagyja a készüléket röviden nyitott kézi szórópisztollyal járni, hogy a tisztítószer maradékot kiöblítse.

## A használat megszakítása

- Zárja le a kézi szórópisztolyt. A készülék magától kikapcsol.
- Biztosítsa a kézi szórópisztolyt, ehhez tolja előre a biztonsági zárat.

### A megszakítás után:

- Biztosítsa ki a kézi szórópisztolyt, ehhez tolja hátra a biztonsági zárat.
- Nyissuk ki a kézi szórópisztolyt. A készülék magától ismét bekapcsol.

## A készülék kikapcsolása

- Zárja el a víztápláló-vezetékét.
- Nyissuk ki a kézi szórópisztolyt.
- Kapcsolja be a készüléket a készülék kapcsolóval, és járassa 5-10 másodpercen keresztül.
- Zárja le a kézi szórópisztolyt.
- Állítsa „0/OFF”-ra a készülékkapcsolót.
- Csak száraz kézzel húzza ki a hálózati dugót a dugaljából.
- Távolítsa el a vízcsatlakozást.
- Húzza meg a kézi szórópisztolyt, amíg a készülék nyomástól mentes lesz.
- Biztosítsa a kézi szórópisztolyt, ehhez tolja előre a biztonsági zárat.

## A készülék tárolása

- A kézi szórópisztolyt a sugárcsővel együtt helyezze a sugárcső tartóba.
- A magasnyomású tömlőt tekerje fel a tolokengyelre.
- A csatlakozókábelt tekerje fel a kábeltartóra.

## Fagyás elleni védelem

### FIGYELEM

*A fagy tönkreteszi a készüléket, ha előtte nem ürítette le a vizet.*

A készüléket fagytól védett helyiségben tárolja.

## Szállítás

### ⚠ VIGYÁZAT

*Sérülés- és rongálódásveszély! Szállítás esetén vegye figyelembe a készülék súlyát.*

### FIGYELEM

*Szállítás közben óvja a kart a károsodástól.*

- Hosszabb távú szállítás esetén a készüléket a tolokengyelnél fogva húzza maga után.
- Szállítás előtt fekvő helyzetben vegye ki a tisztítószer kannát a tartóból és zárja be.

### Megjegyzés:

A készülék lefektetésekor az úszótartályban lévő maradék víz kifolyik a készülékből.

- Járművel történő szállítás esetén a készüléket az adott irányelveknek megfelelően kell csúsztatás és borulás ellen biztosítani.

## Tárolás

### ⚠ VIGYÁZAT

*Sérülés- és rongálódásveszély! Szállítás esetén vegye figyelembe a készülék súlyát. Ezt a készüléket csak beltéri helyiségben szabad tárolni.*

## Ápolás és karbantartás

### ⚠ VESZÉLY

*Sérülésveszély véletlenül beinduló készülék és áramütés által.*

*A készüléken történő bármiféle munka előtt kapcsolja ki a készüléket és húzza ki a hálózati csatlakozót.*

### Megjegyzés:

A fáradt olajat csak az erre kijelölt gyűjtőhelyen szabad elhelyezni. Kérjük, ott adja le a keletkező fáradt olajat. A környezet fáradt olajjal történő szennyezése büntetendő.

## Biztonsági ellenőrzés/Karbantartási szerződés

Kereskedőjével rendszeres biztonsági ellenőrzést tud megbeszélni vagy karbantartási szerződést köthet. Kérje tanácsunkat.

### Minden üzem előtt

- Ellenőrizze a csatlakozókábelt károsodásra (veszély áramütés által), a sérült csatlakozókábelt azonnal cseréltesse ki jóváhagyott szerviz szolgálattal/elektromos szakemberrel.
- Ellenőrizze a magasnyomású tömlőt esetleges sérülésekre (pukkadásveszély).  
A sérült magasnyomású tömlőt azonnal cserélje ki.
- Ellenőrizze a készüléket (szivattyú) vízzáróságára.  
3 csepp/perc a megengedett és ennyi távozhat a készülék alsó oldalából. A készülék erős szivárgásánál keresse fel a szervizt.

### Hetente

- Olajszint ellenőrzése. Tejes olaj esetén (víz az olajban) azonnal keresse fel a szerviz szolgáltatást.
- Vízszűrőt megtisztítani.
- Tisztítsa ki a tisztítószer-szívócső szűrőjét.

### 500 üzemóránként, legalább évente

- A készülék karbantartását a szerviz szolgálattal végeztesse el.
- Az olajcserét a szerviz szolgálattal végeztesse el.

#### Megjegyzés:

Az olaj mennyiségét és fajtáját lásd a „Műszaki adatok“-nál.

## Segítség üzemzavar esetén

### ⚠ VESZÉLY

*Sérülésveszély véletlenül beinduló készülék és áramütés által.*

- *A készüléken történő bármiféle munka előtt kapcsolja ki a készüléket és húzza ki a hálózati csatlakozót.*
- *Az elektromos alkatrészeket csak jóváhagyott szerviz szolgálattal ellenőriztesse és javíttassa.*
- *Üzemzavarok esetén, melyek jelen fejezetben nem szerepelnek, kérdéses esetben és kifejezett utasítás esetén keresse fel a szerviz szolgáltatást.*

### A készülék nem megy

- A csatlakozókábelt ellenőrizze károsodásokra.
- Ellenőrizze a hálózati feszültséget.
- A vízhiány biztosíték kioldott: Ellenőrizze a vízellátást, nyissa ki a vízcsapot, a vízhiány biztosítékot ellenőriztesse a szerviz szolgálattal.
- Elektromos hibánál keresse fel a szerviz szolgáltatást.

### A készülék nem termel nyomást

- Tegye fel a magasnyomású szűrőfejet vagy a rotor szűrőfejet a sugárcsőre.
- Tisztítsa ki a szűrőfejet.
- Cserélje ki a szűrőfejet.
- Légtelenítse a készüléket (lásd „Üzembevétele“).
- Az előnyomó szivattyú zárócsavarját egy csavarhúzóval csavarja ki az előnyomó szivattyú nyílásán át. Az előnyomó szivattyú tengelyét forgatással oldja ki. Csavarja be és húzza meg a zárócsavart.
- Ellenőrizze a víz hozzáfolyó mennyiségét (lásd Műszaki adatok).
- Vízszűrőt megtisztítani.
- Ellenőrizze a szivattyú minden táplálóvezetékét.
- Szükség esetén keresse fel a szerviz szolgáltatást.

## A szivattyú szivárog

3 csepp/perc a megengedett és ennyi távozhat a készülék alsó oldalából.

→ A készülék erős szivárgásánál a szervizzel ellenőriztesse.

### Megjegyzés:

Üzem esetén víz fröcskölhet ki az úszótartályból és folyhat ki a készülékből. Ez normális és nem szabad a szivattyú szivárgásával összetéveszteni.

## A szivattyú kopog

- Ellenőrizze a víz- és tisztítószer szivóvezetékeinek szivárgását.
- Tisztítószer nélküli üzem esetén zárja le tisztítószer adagoló szelepet.
- Légtelenítse a készüléket (lásd „Üzembevétel“).
- Szükség esetén keresse fel a szerviz szolgáltatást.

## Nem szívja fel a tisztítószer

- Ellenőrizze/tisztítsa ki a szűrős tisztítószer-szivócsövet.
- Nyissa ki vagy ellenőrizze/tisztítsa ki a tisztítószer-adagoló szelepet.
- Szükség esetén keresse fel a szerviz szolgáltatást.

## Tartozékok és alkatrészek

Kizárólag eredeti tartozékokat és eredeti pótalkatrészeket alkalmazzon, mivel ezek szavatolják a készülék biztonságos és zavartalan üzemét.

A tartozékokkal és pótalkatrészekkel kapcsolatos információkat a [www.kärcher.com](http://www.kärcher.com) oldalon olvashatja.

## Garancia

Minden országban az illetékes forgalmazónk által kiadott garancia feltételek érvényesek. Az esetleges üzemzavarokat az Ön készülékén a garancia lejártáig költségmentesen elhárítjuk, amennyiben anyag- vagy gyártási hiba az oka. Garanciális esetben kérjük, forduljon a vásárlást igazoló bizonylattal kereskedőjéhez vagy a legközelebbi hivatalos szakszervizhez.

## EU konformitási nyilatkozat

Ezennel tanúsítjuk, hogy az alábbiakban megnevezett gép tervezése és építése módja alapján az általunk forgalomba hozott kivitelben megfelel az EU irányelvek vonatkozó, alapvető biztonsági és egészségügyi követelményeinek. A gép jóváhagyásunk nélkül történő módosítása esetén ez a nyilatkozat elveszti érvényességét. A készülék megfelel az EU-ban és Magyarországon (HU) harmonizált szabványoknak.

**Termék:** Nagynyomású tisztító

**Típus:** 1.524-xxx

**Vonatkozó európai közösségi irányelvek:**

2006/42/EK (+2009/127/EK)

2014/35/EU

2014/30/EU

2000/14/EK

**Alkalmazott harmonizált szabványok:**

EN 60335-1

EN 60335-2-79

EN 55014-1: 2006+A1: 2009+A2: 2011

EN 55014-2: 1997 + A2: 2008

EN 61000-3-2: 2006+A1: 2009+A2: 2009

EN 61000-3-3: 2006

EN 61000-3-11: 2000

EN 50366: 2003 + A1: 2006

**Követett megfelelés megállapítási eljárás:**

2000/14/EK: V. függelék

**Hangteljesítményszint dB(A)**

Mért: 84

Garantált: 86

Alulírottak az ügyvezetés megbízásából és felhatalmazásával lépnek fel.



H. Jenner  
CEO



S. Reiser  
Head of Approval

A dokumentációért felelős személy:

S. Reiser

Alfred Kärcher GmbH & Co. KG

Alfred-Kärcher-Str. 28 - 40

71364 Winnenden (Germany)

Tel.: +49 7195 14-0

Fax: +49 7195 14-2212

Winnenden, 2014/01/01

## Műszaki adatok

<b>Hálózati csatlakozókábel</b>		
Feszültség	V	400
Áramfajta	Hz	3~ 50
Motorfordulatszám	1/min	1400
Csatlakozási teljesítmény	kW	6,4
Védelmi fokozat		IPX5
Biztosíték (lomha, Char. C)	A	16
Hosszabbító kábel 30 m	mm <sup>2</sup>	2,5
<b>Vízcsatlakozás</b>		
Hozzáfolyási hőmérséklet (max.)	°C	85
Hozzáfolyási mennyiség (min.)	l/h (l/min)	1200 (20)
Hozzáfolyási nyomás (max.)	MPa (bar)	1 (10)
<b>Teljesítményre vonatkozó adatok</b>		
Víz munkanyomása (standard szórófejvel)	MPa (bar)	2...15 (20...150)
Max. üzemi túlnyomás	MPa (bar)	17,5 (175)
Szállított mennyiség	l/h (l/min)	400...990 (6,67...16,5)
A standard fúvóka fúvókamérete		062
Tisztítószer felszívás	l/h (l/min)	0...60 (0...1)
A kézi szórópisztoly visszalökőereje (max.)	N	48
<b>Az EN 60335-2-79 szerint megállapított értékek</b>		
Kéz-kar vibrációs kibocsátási érték		
Kézi szórópisztoly	m/s <sup>2</sup>	< 2,5
Sugárcső	m/s <sup>2</sup>	< 2,5
Bizonytalanság K	m/s <sup>2</sup>	1
Hangnyomás szint L <sub>pA</sub>	dB(A)	70
Bizonytalanság K <sub>pA</sub>	dB(A)	2
Hangnyomás szint L <sub>WA</sub> + bizonytalanság K <sub>WA</sub>	dB(A)	86
<b>Üzemanyagok</b>		
Olaj mennyiség	l	0,75
Olaj fajta	--	Hypoid SAE 90
<b>Méreték és súly</b>		
Hossz	mm	524
szélesség	mm	650
magasság	mm	1100
Tipikus üzemi súly	kg	77





Před prvním použitím svého zařízení si přečtěte tento původní návod k používání, řiďte se jím a uložte jej pro pozdější použití nebo pro dalšího majitele.

## Obsah

Ochrana životního prostředí . . . . .	CS	1
Prvky přístroje . . . . .	CS	1
Bezpečnostní pokyny . . . . .	CS	2
Používání v souladu s určením	CS	2
Bezpečnostní zařízení . . . . .	CS	2
Před uvedením do provozu . . . . .	CS	3
Uvedení do provozu . . . . .	CS	3
Obsluha . . . . .	CS	4
Přeprava . . . . .	CS	5
Ukládání . . . . .	CS	5
Ošetřování a údržba . . . . .	CS	5
Pomoc při poruchách . . . . .	CS	6
Příslušenství a náhradní díly . . . . .	CS	7
Záruka . . . . .	CS	7
EU prohlášení o shodě . . . . .	CS	7
Technické údaje . . . . .	CS	8

## Ochrana životního prostředí



Obalové materiály jsou recyklovatelné. Obal nezahazujte do domovního odpadu, ale odevzdejte jej k opětovnému využití.



Přístroj je vyroben z hodnotných recyklovatelných materiálů, které je třeba znovu využít. Baterie, olej a podobné látky se nesmějí dostat do okolního prostředí. Použitá zařízení proto odevzdejte na příslušných sběrných místech

Elektrické a elektronické přístroje jsou často tvořeny složkami, které při nesprávném používání nebo nesprávné likvidaci mohou představovat potenciální riziko pro lidské zdraví a životní prostředí. Tyto složky jsou však nezbytné pro správnou funkci zařízení. Přístroj označený tímto symbolem nesmíte likvidovat v domovním odpadu.

### Informace o obsažených látkách (REACH)

Aktuální informace o obsažených látkách naleznete na adrese:

[www.kaercher.com/REACH](http://www.kaercher.com/REACH)

## Prvky přístroje

### viz na překladu

- 1 Spouštěcí páčka
- 2 Bezpečnostní páka
- 3 Vysokotlaká hadice EASY!Lock
- 4 Posuvné rameno
- 5 Kryt přístroje
- 6 Odkládací plocha pro rozprašovací trubku
- 7 Spínač přístroje
- 8 Zajištění krytu přístroje
- 9 Spodní krycí plech
- 10 Manometr
- 11 Přívod vody
- 12 Přípojka vysokého tlaku EASY!Lock
- 13 Vodní filtr
- 14 Kontrola stavu oleje
- 15 Olejová nádržka
- 16 Uložení trysky
- 17 síťový kabel se zástrčkou
- 18 Otvor krytu předřazeného tlakového čerpadla
- 19 Nádrž s plovákem
- 20 Držák pro 2 kanystry na čisticí prostředek s objemem 5 litrů
- 21 Sací hadice na čisticí prostředek s filtrem a šroubovacím víkem
- 22 Držák kabelu
- 23 Ventil na dávkování čisticích prostředků
- 24 Plochá otryskávací tryska 25°
- 25 Šroubení trysky
- 26 Plochá otryskávací tryska 40°
- 27 Pracovní nástavec EASY!Lock
- 28 Ovládání tlaku/množství
- 29 Ruční stříkací pistole EASY!Force
- 30 Pojistná západka

### Barevné označení

- Obslužné prvky čisticího procesu jsou žluté.
- Obslužné prvky údržby a servisních oprav jsou světle šedé.

## Bezpečnostní pokyny

- Před prvním uvedením do provozu bezpodmínečně čtěte bezpečnostní pokyny č. 5.951-949.0!
- Dodržujte aktuálně platné místní právní předpisy pro proudové kapalinové čerpadlo.
- Dodržujte aktuálně platné místní právní předpisy pro prevenci nehodovosti. Proudová kapalinová čerpadla je třeba pravidelně testovat a výsledky testů znamenávat písemně.
- Na přístroji/příslušenství se nesmí provádět žádné úpravy.

### Stupně nebezpečí

#### **△ NEBEZPEČÍ**

*Upozornění na bezprostředně hrozící nebezpečí, které vede k těžkým fyzickým zraněním nebo k usmrcení.*

#### **△ VAROVÁNÍ**

*Upozornění na potenciálně nebezpečnou situaci, která by mohla vést k těžkým fyzickým zraněním nebo usmrcení.*

#### **△ UPOZORNĚNÍ**

*Upozornění na případnou nebezpečnou situaci, která může vést k lehkým fyzickým zraněním.*

#### **POZOR**

*Upozornění na potenciálně nebezpečnou situaci, která může mít za následek poškození majetku.*

### Symbyly na zařízení



*Vysokotlaké vodní paprsky mohou být při neodborném používání nebezpečné. Vysokotlakým vodním paprskem se nesmí mířit na osoby, elektrickou výstroj pod napětím, ani na zařízení samotná.*

*Podle platných předpisů nesmí být zařízení nikdy provozováno na vodovodní síti bez systémového oddělovače. Jedná se o vhodný systémový oddělovač firmy KÄRCHER nebo alternativně systémový oddělovač odpovídající normě EN 12729 typ BA.*



*Voda, která protékla systémovým děličem, je hodnocena jako nikoliv pitná.*

#### **△ UPOZORNĚNÍ**

*Systémový oddělovač připojujte vždy k přívodu vody nikoliv přímo k přístroji.*

## Používání v souladu s určením

Tento přístroj použijte výhradně k čištění vysokotlakým paprskem bez/včetně čistícího prostředku (např. potravinářský průmysl, masokombináty...).

## Bezpečnostní zařízení

### Přepadový ventil s tlakovým spínačem

Při snížení množství vody regulací tlaku/množství se otevře nadproudový ventil a část vody se vrátí do sací části čerpadla. Když se uvolní spouštěcí páčka na ruční stříkáci pistolí, vypne tlakový spínač čerpadlo vysokotlaký paprsek se zastaví. Když se stlačí spouštěcí páčka, čerpadlo se znovu zapne.

### Bezpečnostní ventil

Bezpečnostní ventil se otevře v případě překročení přípustného provozního přetlaku; voda teče zpátky k sací straně čerpadla. Přepadový ventil, tlakový spínač a bezpečnostní ventil jsou nastaveny a zaplombovány od výrobce. Nastavení provádí pouze zákaznická služba.

### Zajištění proti nedostatku vody

Pojistka proti nedostatku vody v plovákové nádrži vypne motor při nedostatečném přívodu vody (příliš nízký tlak vody). Čerpadlo je chráněno před během na prázdno.

## Před uvedením do provozu

### Vybalení

- Obsah balení zkontrolujte při vybalení.
- Při přepravních škodách ihned informujte obchodníka.

### Kontrola množství oleje

- Vyšroubujte křížový šroub zajišťující kryt přístroje a kryt přístroje otevřete.
- Nahoře vysuňte spodní krycí plech a dole jej vyhákněte.
- Hladinu oleje odečítejte na ukazateli, když zařízení stojí. Hladina oleje musí ležet mezi oběma značkami na olejové nádrži.

### Zapojte odvodušňování olejové nádržky

- Odjistěte aretaci krytu přístroje a kryt vyklopte směrem nahoru.
- Nahoře vysuňte spodní krycí plech a dole jej vyhákněte.
- Odřízněte špičku víka olejové nádržky.
- Upevněte krycí plech a kryt přístroje.

### Namontujte ruční stříkací pistolí, stříkací trubku, trysku

**Upozornění:** Systém EASY!Lock dokáže rychle a spolehlivě spojovat komponenty pouze jedním otočením rychlozávitu.

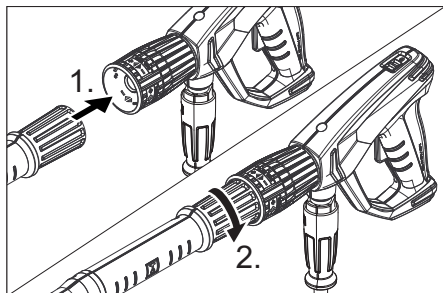

- Nasadte vysokotlakou hadici na pracovní nástavec.
- Našroubujte a rukou utáhněte převlečnou matici (EASY!Lock).
- Spojte pracovní nástavec s ruční stříkací pistolí a utáhněte jej rukou (EASY!Lock).

- Spojte vysokotlakou hadici s ruční stříkací pistolí a přípojkou vysokého tlaku na přístroji a utáhněte ji rukou (EASY!Lock).

## Uvedení do provozu

### Elektrické připojení

#### ⚠ **NEBEZPEČÍ**

*Nebezpečí úrazu elektrickým proudem.*

- Zařízení musí být nutně připojováno k elektrické síti prostřednictvím zástrčky. Nerozbitelné připojení k síťovému proudu je zakázáno. Zástrčka slouží k oddělení od sítě.
- Minimální pojistka zástrčky (viz Technické údaje).
- Maximální přípustná impedance sítě v bodě připojení elektriny (viz Technická data) nesmí být překročena. Nebudete-li jisti impedanci sítě ve Vašem bodě připojení, kontaktujte prosím Vašeho dodavatele elektriny.
- Použijte prodlužovací kabel s dostatečným průřezem (viz „technická data“) a odvíňte jej z kabelového bubnu celý.

Hodnoty připojení viz typový štítek, resp. Technické údaje.

- Odvíňte síťový kabel a uložte jej na podlahu.
- Zapojte síťovou zástrčku do zásuvky.

### Prívod vody

#### Přípojka k rozvodu vody

#### ⚠ **VAROVÁNÍ**

*Dbejte na předpisy příslušné místní organizace zajišťující zásobování vodou.*

*Podle platných předpisů nesmí být zařízení nikdy provozováno na vodovodní síti bez systémového oddělovače. Jedná se o vhodný systémový oddělovač firmy KÄRCHER nebo alternativně systémový oddělovač odpovídající normě EN 12729 typ BA.*

*Voda, která protékla systémovým děličem, je hodnocena jako nikoliv pitná.*

Hodnoty přípojky viz Technické údaje.

- Připojte přívodní hadici (min. délka 7,5 m, min. průměr 1“) k vodní přípojce zařízení a k přívodu vody (například vodovodnímu kohoutku).



## Upozornění:

Přívodní hadice není součástí dodávky.

- Otevřete přívod vody.
- Přístroj odzdušněte:  
Odšroubujte trysku.  
Zařízení nechte běžet tak dlouho, dokud voda nevytéká bez bublin.  
Případně nechte zařízení běžet 10 vteřin - vypněte. Postup opakujte víckrát.
- Přístroj vypněte a znovu našroubujte trysku.

## Obsluha

### ⚠ **NEBEZPEČÍ**

*Nebezpečí poranění! Přístroj nikdy nepoužívejte bez namontované stříkací trubky. Před každým použitím se přesvědčte, zda je stříkací trubka dobře upevněná. Šroubové spoje stříkací trubky musí být pevně utaheny rukou.*

*Nebezpečí výbuchu!*

*K postřiku nepoužívejte hořlavé tekutiny. Používáte-li přístroj v nebezpečných prostorech (např. čerpací stanice), je nezbytné dodržovat příslušné bezpečnostní předpisy.*

*Nebezpečí úrazu! Při práci držte ruční stříkací pistoli a pracovní nástavec oběma rukama.*

*Nebezpečí úrazu! Spouštěcí páčka a bezpečnostní páka ruční stříkací pistole nesmí být při provozu zablokované.*

*Nebezpečí úrazu! Při poškození bezpečnostní páky kontaktujte zákaznický servis. Nebezpečí úrazu vysokotlakým vodním paprskem. Před zahájením prací na přístroji posuňte pojistnou západku na ruční stříkací pistoli směrem dopředu.*

### ⚠ **UPOZORNĚNÍ**

*Motory čistíte jen na místech vybavených odpovídajícím odlučovačem oleje (ochrana životního prostředí).*

## Otevírání/zavírání ruční stříkací pistole

- Otevření ruční stříkací pistole: Zatáhněte za bezpečnostní páku a spouštěcí páčku.
- Zavření ruční stříkací pistole: Uvolněte bezpečnostní páku a spouštěcí páčku.

## Provoz s vysokým tlakem

### Upozornění:

Zařízení je vybaveno tlakovým spínačem. Motor běží jen tehdy, když je ruční stříkací pistole otevřená.

- Hlavní spínač nastavte na „I“.
- Odjistěte Ruční stříkací pistoli posunutím pojistky dozadu.
- Otevřete ruční stříkací pistoli.

### ⚠ **NEBEZPEČÍ**

*Při nastavování regulace tlaku/množství dbejte nato, aby se šroubové spoje stříkací hadice neuvolnily.*

- Nastavte pracovní tlak a průtok vody otáčením (spojitým) regulátoru tlaku a průtoku (+/-).

## Volba typu paprsku

- Zavřete ruční stříkací pistoli.
- Hlavní spínač nastavte na „0“.
- Požadovanou trysku připevňte ke stříkací trubce.

## Provoz s použitím čisticího prostředku

### ⚠ **VAROVÁNÍ**

*Nevhodné čisticí prostředky mohou poškodit jak zařízení tak čistěný předmět. Používejte pouze čisticí prostředky schválené firmou Kärcher. Řiďte se doporučeným dávkováním a pokyny, které jsou přiloženy k čisticím prostředkům. V zájmu ochrany životního prostředí aplikujte čisticí prostředky šetrně.*

*Dodržujte bezpečnostní pokyny uvedené na čisticích prostředcích.*

Bezporuchovou práci zajišťují čistidla Kärcher. Nechte si prosím poradit nebo se podívejte do našeho katalogu nebo informačního letáku o čisticích prostředcích.

- Kanystr na čisticí prostředek zasuňte do držáku.
- Zavěste sací hadici na čisticí prostředek do kanystru s čisticím prostředkem.

### Upozornění:

Pokud má být čisticí prostředek nasáván z kanystru stojícím na zemi, je nutné použít prodloužení hadice 2 641-944.0 (není součástí dodávky).

- Na kanystr našroubujte šroubovací víko.
- Dávkovací ventil čistícího prostředku nastavte na požadovaný čistící prostředek a požadovanou koncentraci.
- Provést čištění.
- Po provozu ponořte filtr do čisté vody.
- Dávkovací ventil čistidla nastavte na „0“.
- Přístroj nechte nachvli zapnutý, aby byly vyplaveny zbytky čistícího prostředku.

### Přerušení provozu

- Zavřete ruční stříkací pistoli. Přístroj se vypne.
  - Zajistěte ruční stříkací pistoli posunutím pojistky dopředu.
- Po přerušení:**
- Odjistěte Ruční stříkací pistoli posunutím pojistky dozadu.
  - Otevřete ruční stříkací pistoli. Přístroj se opět zapne.

### Vypnutí zařízení

- Zavřete vodovodní přívod.
- Otevřete ruční stříkací pistoli.
- Zapněte čerpadlo hlavním spínačem a nechte jej běžet 5–10 sekund.
- Zavřete ruční stříkací pistoli.
- Hlavní spínač nastavte na „0/OFF“ (0/VYP).
- Síťovou zástrčku vytahujte ze zásuvky pouze suchýma rukama.
- Sejměte přípojku vody.
- Aktivujte ruční stříkací pistoli, dokud přístroj není bez tlaku.
- Zajistěte ruční stříkací pistoli posunutím pojistky dopředu.

### Uložení přístroje

- Ruční stříkací pistoli včetně rozprašovací trubky odložte do prostoru pro rozprašovací trubku.
- Vysokotlakou hadici navíňte kolem posuvného ramene.
- Přívodní kabel navíňte kolem držáku kabelu.

### Ochrana proti zamrznutí

#### **POZOR**

*Mráz zničí zařízení, ze kterého nebyla zcela odstraněna voda.*

Zařízení ukládejte na místě, kde nemrzne.

### Přeprava

#### △ **UPOZORNĚNÍ**

*Nebezpečí úrazu a nebezpečí poškození!*

*Dbejte na hmotnost přístroje při přepravě.*

#### **POZOR**

*Během přepravy chraňte spouštěcí páčku před poškozením.*

- Je-li třeba zařízení přenášet na delší vzdálenosti, tahejte je za sebou za posuvné rameno.
- Před přepravou ve vodorovné poloze vyjměte kanystr na čistící prostředek z držáku a zavřete jej.

#### **Upozornění:**

Pokud přístroj položíte, vyteče zbylá voda z plovákové nádržky přístroje ven.

- Při přepravě v dopravních prostředcích zajistěte zařízení proti skluzu a překlopení podle platných předpisů.

### Ukládání

#### △ **UPOZORNĚNÍ**

*Nebezpečí úrazu a nebezpečí poškození!*

*Dbejte na hmotnost přístroje při přepravě.*

Toto zařízení smí být uskladněno pouze v uzavřených prostorách.

### Ošetřování a údržba

#### △ **NEBEZPEČÍ**

*Hrozí nebezpečí úrazu omylem spuštěným zařízením a elektrickým zkratem.*

*Před každou prací na zařízení vždy zařízení vypněte a vytáhněte síťovou zástrčku.*

#### **Upozornění:**

Použitý olej smí být likvidován jen na příslušných sběrných místech. Použitý olej odevzdejte na těchto místech. Znečišťování životního prostředí použitým olejem je trestné.

## Bezpečnostní inspekce/smlouva o údržbě

Se svým obchodníkem se můžete dohodnout na pravidelných bezpečnostních prohlídkách nebo uzavřít smlouvu o údržbě. Jsme Vám k dispozici s termíny konzultací.

### Před každým provozováním

- Zkontrolujte přípojovací kabel, zda není poškozen (nebezpečí zasažení elektrickým výbojem), poškozený přípojovací kabel dejte neprodleně vyměnit autorizovaným zákaznickým servisem nebo odborníkem na elektroinstalace.
- Zkontrolujte případná poškození vysokotlaké hadice (nebezpečí prasknutí). Poškozenou hadici ihned vyměňte.
- Zkontrolujte, zda přístroj (čerpadlo) těsní. 3 kapky vody za minutu jsou přípustné, mohou vystupovat na spodní straně přístroje. Při výraznější netěsnosti vyhledejte zákaznickou službu.

### Týdenní

- Zkontrolujte stav oleje. Při mléčném zbarvení oleje (voda v oleji) se okamžitě obraťte na oddělení služeb zákazníkům.
- Vyčistěte vodní filtr.
- Filtr očistěte na sací hadici čisticího prostředku.

### Vždy po 500 provozních hodinách, nejméně ročně

- Údržbu přístroje zajistěte přes zákaznický servis.
- O výměnu oleje požádejte zákaznický servis.

#### Upozornění:

Množství a druh oleje viz „Technické údaje“.

## Pomoc při poruchách

### ⚠ NEBEZPEČÍ

*Hrozí nebezpečí úrazu omylem spuštěným zařízením a elektrickým zkratem.*

- Před každou prací na zařízení vždy zařízení vypněte a vytáhněte síťovou zástrčku.
- Elektrické díky dávejte kontrolovat a opravovat pouze do autorizovaného zákaznického servisu.
- U poruch, které nejsou vyjmenovány v této kapitole, vyhledejte v pochybnostech a v případě výslovného odkazu autorizovaný zákaznický servis.

### Přístroj neběží

- Zkontrolujte, zda není poškozen přípojovací kabel.
- Zkontrolujte síťové napětí.
- Sepnul jistič proti nedostatku vody. Zkontrolujte přívod vody, otevřete vodovodní kohout, požádejte zákaznický servis o kontrolu jističe proti nedostatku vody.
- Při elektrické závodě vyhledejte zákaznickou službu.

### Zařízení nelze natlakovat

- Vysokotlakou trysku nebo trysku rotoru připevněte ke stříkací trubici.
- Vyčistěte trysku.
- Vyměňte trysku.
- Zařízení odvodušněte (viz "Uvedení do provozu").
- Šroubový uzávěr předřazeného tlakového čerpadla vyšroubujte pomocí šroubováku skrz otvor v předřazeném tlakovém čerpadle. Točením uvolněte hřídel předřazeného tlakového čerpadla. Šroubový uzávěr zašroubujte zpět a utáhněte jej.
- Zkontrolujte množství přívodní vody (viz Technické údaje).
- Vyčistěte vodní filtr.
- Zkontrolujte všechny přívody k čerpadlu.
- V případě potřeby vyhledejte zákaznickou službu.

## Čerpadlo netěsné

3 kapky vody za minutu jsou přípustné, mohou vystupovat na spodní straně přístroje.

→ Při větší netěsnosti nechte přístroj zkontrolovat zákaznickou službou.

### **Pozornění:**

Během provozu může dojít k vystupování vodních kapek z plovákové nádržky a k vytékání z přístroje. Toto je normální stav a nezaměňujte jej s netěsností čerpadla.

## Čerpadlo klepe

→ Zkontrolujte těsnost vedení, která nasávají vodu a čisticí prostředky.

→ Dávkovací ventil čisticích prostředků v případě provozu bez čisticích prostředků zavřete.

→ Zařízení odvzdušněte (viz "Uvedení do provozu").

→ V případě potřeby vyhledejte zákaznickou službu.

## Není nasáváno čisticí

→ Zkontrolujte/vyčistěte sací hadici na čisticí prostředek s filtrem

→ Otevřete nebo zkontrolujte/vyčistěte dávkovací ventil čisticího.

→ V případě potřeby vyhledejte zákaznickou službu.

## Příslušenství a náhradní díly

Používejte pouze originální příslušenství a originální náhradní díly, ty poskytují záruku bezpečného a bezporuchového provozu přístroje.

Informace o příslušenství a náhradních dílech naleznete na adrese [www.kaercher.com](http://www.kaercher.com).

## Záruka

V každé zemi platí záruční podmínky vydané příslušnou distribuční společností. Případné poruchy zařízení odstraníme během záruční lhůty bezplatně, pokud byl jejich příčinou vadný materiál nebo výrobní závady. V případě uplatňování nároku na záruku se s dokladem o zakoupení obraťte na prodejce nebo na nejbližší oddělení služeb zákazníkům.

## EU prohlášení o shodě

Tímto prohlašujeme, že níže označené stroje odpovídají jejich základní koncepci a konstrukčním provedením, stejně jako námi do provozu uvedenými konkrétními provedeními, příslušným zásadním požadavkům o bezpečnosti a ochraně zdraví směrnic EU. Při jakýchkoli na stroji provedených změnách, které nebyly námi od-souhlaseny, pozbývá toto prohlášení svou platnost.

**Výrobek:** Vysokotlaký čistič

**Typ:** 1.524-xxx

**Příslušné směrnice EU:**

2006/42/ES (+2009/127/ES)

2014/35/EU

2014/30/EU

2000/14/ES

**Použité harmonizační normy**

EN 60335-1

EN 60335-2-79

EN 55014-1: 2006+A1: 2009+A2: 2011

EN 55014-2: 1997 + A2: 2008

EN 61000-3-2: 2006+A1: 2009+A2: 2009

EN 61000-3-3: 2006

EN 61000-3-11: 2000

EN 50366: 2003 + A1: 2006

**Použitý postup posuzování shody:**

2000/14/ES: Příloha V

**Hladinu akustického dB(A)**

Namerenou: 84

Garantovanou: 86

Podepsaní jednájí v pověření a s plnou mocí jednateleství

  
H. Jenner  
CEO

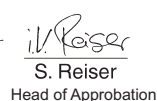
  
S. Reiser  
Head of Approbation

Osoba zplnomocněná sestavením dokumentace:

S. Reiser

Alfred Kärcher GmbH & Co. KG

Alfred-Kärcher-Str. 28 - 40

71364 Winnenden (Germany)

Tel.: +49 7195 14-0

Fax: +49 7195 14-2212

Winnenden, 2014/01/01

## Technické údaje

### Sít'ové vedení

Napětí	V	400
Druh proudu	Hz	3~ 50
Otáčky motoru	1/min.	1 400
Příkon	kW	6,4
Ochrana		IPX5
Pojistka (pomalá, char. C)	A	16
Prodlužovací kabel 30 m	mm <sup>2</sup>	2,5

### Přívod vody

Teplota přívodu (max.)	°C	85
Přiváděné množství (min.)	l/hod. (l/min.)	1 200 (20)
Přívodní tlak (max.)	MPa (baru)	1 (10)

### Výkonnostní parametry

Provozní tlak vody (se standardní tryskou)	MPa (baru)	2...15 (20...150)
Maximální provozní přetlak	MPa (baru)	17,5 (175)
Čerpané množství	l/hod. (l/min.)	400...990 (6,67...16,5)
Velikost standardní trysky		062
Sání čisticího prostředku	l/hod. (l/min.)	0...60 (0...1)
Síla zpětného nárazu vysokotlaké pistole (max.)	N	48

### Zjištěné hodnoty dle EN 60335-2-79

Hodnota vibrace ruka-paže		
Ruční stříkáč pistole	m/s <sup>2</sup>	<2,5
Proudová trubice	m/s <sup>2</sup>	<2,5
Kolísavost K	m/s <sup>2</sup>	1
Hladina akustického tlaku L <sub>pA</sub>	dB(A)	70
Kolísavost K <sub>pA</sub>	dB(A)	2
Hladina akustického výkonu L <sub>WA</sub> + Kolísavost K <sub>WA</sub>	dB(A)	86

### Provozní látky

Množství	l	0,75
Druh	--	Hypoid SAE 90

### Rozměry a hmotnost

Délka	mm	524
Šířka	mm	650
Výška	mm	1 100
Typická provozní hmotnost	kg	77





Pred prvo uporabo Vaše naprave preberite to originalno navodilo za uporabo, ravnajte se po njem in shranite ga za morebitno kasnejšo uporabo ali za naslednjega lastnika.

## Vsebinsko kazalo

Varstvo okolja . . . . .	SL	1
Elementi naprave . . . . .	SL	1
Varnostna navodila . . . . .	SL	2
Namenska uporaba . . . . .	SL	2
Varnostne priprave . . . . .	SL	2
Pred zagonom . . . . .	SL	2
Zagon . . . . .	SL	3
Uporaba . . . . .	SL	4
Transport . . . . .	SL	5
Skladiščenje . . . . .	SL	5
Vzdrževanje . . . . .	SL	5
Pomoč pri motnjah . . . . .	SL	6
Pribor in nadomestni deli . . . .	SL	7
Garancija . . . . .	SL	7
Izjava EU o skladnosti . . . . .	SL	7
Tehnični podatki . . . . .	SL	8

## Varstvo okolja



Embalaza je primerna za recikliranje. Prosimo, da embalaže ne odvržete med gospodinjske odpadke, temveč jo odložite v zbiralnik za ponovno obdelavo.



Stare naprave vsebujejo dragocene reciklrne materiale, ki jih je treba odvajati za ponovno uporabo. Baterije, olje in podobne snovi ne smejo priti v okolje. Zato stare naprave zavržite v ustrezne zbiralne sisteme.

Električne in elektronske naprave imajo pogosto sestavne dele, ki pri nepravilnem ravnanju ali odstranjevanju med odpadke lahko predstavljajo nevarnost za zdravje ljudi in okolje. Ti sestavni deli so kljub temu pomembni za pravilno delovanje naprav. Naprav, označenih s tem simbolom, ne smete odvreči med gospodinjske odpadke.

### Opozorila k sestavinam (REACH)

Aktualne informacije o sestavinah najdete na:

[www.kaercher.com/REACH](http://www.kaercher.com/REACH)

## Elementi naprave

### Glejte stran ovitka

- 1 Sprožilna ročica
- 2 Varovalo
- 3 Visokotlačna gibka cev EASY!Lock
- 4 Potisno streme
- 5 Pokrov naprave
- 6 Predal za brizgalno cev
- 7 Stikalo naprave
- 8 Zapora pokrova naprave
- 9 Spodnja krovna pločevina
- 10 Manometer
- 11 Vodni priključek
- 12 Visokotlačni priključek EASY!Lock
- 13 Vodni filter
- 14 Prikaz nivoja olja
- 15 Posoda za olje
- 16 Odlagalno mesto za šobe
- 17 Omrežni kabel z omrežnim vtičem
- 18 Odprtina ohišja za predtlačno črpalko
- 19 Posoda s plovcem
- 20 Nosilec za 2 ročki s čistilnim sredstvom s po 5 litrov prostornine
- 21 Gibka cev za sesanje čistila s filtrom in pokrovom z navojem
- 22 Nosilec kabla
- 23 Dozirni ventil za čistilo
- 24 Šoba za ploščat curek 25°
- 25 Vijalni spoj šobe
- 26 Šoba za ploščat curek 40°
- 27 Brizgalna cev EASY!Lock
- 28 Regulacija tlaka/količine
- 29 Ročna brizgalna pištola EASY!Force
- 30 Zaščitna zaskočka

### Barvan oznaka

- Upravljalni elementi za proces čiščenja so rumeni.
- Upravljalni elementi za vzdrževanje in servisiranje so svetlo sivi.

## Varnostna navodila

- Pred prvim zagonom obvezno preberite varnostna navodila št. 5.951-949.0!
- Upoštevajte ustrezne nacionalne predpise zakonodajalca za škropilnike tekočin.
- Upoštevajte ustrezne nacionalne predpise zakonodajalca za preprečevanje nesreč. Škropilnik tekočin je potrebno redno pregledovati in o rezultatu pregleda je potrebno podati pismeno izjavo.
- Naprave/pribora ne spreminjajte.

## Stopnje nevarnosti

### ⚠ NEVARNOST

*Opozorilo na neposredno nevarnost, ki vodi do težkih telesnih poškodb ali smrti.*

### ⚠ OPOZORILO

*Opozorilo na možno nevarno situacijo, ki lahko vodi do težkih telesnih poškodb ali smrti.*

### ⚠ PREVIDNOST

*Opozorilo na možno nevarno situacijo, ki lahko vodi do lažjih poškodb.*

### POZOR

*Opozorilo na možno nevarno situacijo, ki lahko vodi do premoženjskih škod.*

## Simboli na napravi



*Visokotlačni curki so lahko pri nestrokovni uporabi nevarni.*

*Curka ne smete usmerjati na osebe, živali, aktivno električno opremo ali na samo napravo.*

*V skladu z veljavnimi predpisi naprava ne sme nikoli delovati brez sistemskega ločilnika na omrežju pitne vode. Uporabiti je treba ustrezen sistemski ločilnik podjetja KÄR-CHER ali alternativno sistemski ločilnik v skladu z EN 12729 tipa BA.*

*Voda, ki je tekla skozi sistemski ločevalnik, je klasificirana kot nepitna.*

### ⚠ PREVIDNOST

*Sistemski ločevalnik vedno priključite na oskrbo z vodo, nikoli neposredno na napravo.*



## Namenska uporaba

To napravo uporabljajte izključno za čiščenje z visokotlačnim curkom brez/s čistilnim sredstvom (npr. živilska industrija, klavnice-mesnice).

## Varnostne priprave

### Prelivni ventil s tlačnim stikalom

Pri reduciranju količine vode z regulatorjem tlaka/količine prelivni ventil odpre in del vode steče nazaj na sesalno stran črpalke. Če sprožilno ročico na ročni brizgalni pištoli spustite, tlačno stikalo izklopi črpalko in visokotlačni curek se ustavi. Če sprožilno ročico povlečete, se črpalka ponovno vklopi.

### Varnostni ventil

Varnostni ventil se odpira pri preseganju dovoljenega delovnega nadtlaka; voda teče nazaj do sesalne strani črpalke. Prelivni ventil, tlačno stikalo in varnostni ventil so tovarniško nastavljeni in plombirani. Nastavitve sme izvesti le uporabniški servis.

### Varovalo proti pomanjkanju vode

Varovalo proti pomanjkanju vode v posodi s plovcem izklopi motor pri nezadostni oskrbi z vodo (vodni tlak prenizek). Črpalka je zaščiten proti suhemu teku.

## Pred zagonom

### Razpakiranje

- Pri razpakiranju preverite vsebino embalaže.
- V primeru transportnih poškodb takoj obvestite trgovca.

### Preverjanje nivoja olja

- ➔ Izvijte vijak s križnim držalom za zapiranje pokrova naprave in odprite pokrov naprave.
- ➔ Spodnjo krovno pločevino izvalcite navzgor in spodaj snemite.
- ➔ Odčitajte prikaz nivoja olja ob stoječi napravi. Nivo olja mora ležati nad obojimi oznakami na posodi za olje.

## Aktivirajte prezračevanje posode z oljem

- Odprite zaporo pokrova naprave in pokrov naprave zasukajte navzgor.
- Spodnjo krovno pločevino izvalcite navzgor in spodaj snemite.
- Odrežite konico pokrova posode za olje.
- Pritrdite spodnjo krovno pločevino in pokrov naprave.

## Montiranje ročne brizgalne pištole, brizgalne cevi in šobe

**Napotek:** Sistem EASY!Lock s hitrim navojem omogoča spajanje komponent s samo enim obratom.

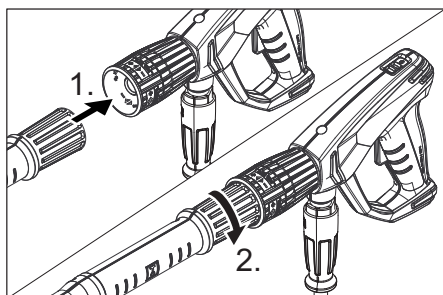

- Visokotlačno šobo natakните na brizgalno cev.
- Namestite slepo matico in jo trdno privijte z roko (EASY!Lock).
- Brizgalno cev povežite z ročno brizgalno pištolo in jo ročno privijte (EASY!Lock).
- Visokotlačno gibko cev povežite z ročno brizgalno pištolo in visokotlačnim priključkom naprave ter jo ročno privijte (EASY!Lock).

## Zagon

### Električni priključek

#### ⚠ NEVARNOST

*Nevarnost poškodbe zaradi električnega udara.*

- Naprava mora biti nujno z vtičem priključena na električno omrežje. Neločljiva povezava z električnim omrežjem je prepovedana. Vtič služi za ločitev od omrežja.

- Minimalno zavarovanje vtičnice (glej tehnične podatke).
- Maksimalno dopustna omrežna impedanca na električnem priključku (glejte tehnične podatke) ne sme biti presežena. V primeru nejasnosti glede omrežne impedance, ki obstaja na Vašem priključku, stopite v stik z Vašim elektro podjetjem.
- Uporabljajte podaljševalni kabel z zadostnim prečnim prerezom (glejte „Tehnične podatke“) in popolnoma odvit z bobna za navijanje kabla.

Priključne vrednosti glejte na tipski tablici / v tehničnih podatkih.

- Odvijte omrežni kabel in ga položite na tla.
- Vtaknite omrežni vtič v vtičnico.

## Vodni priključek

### Priključek na vodovod

#### ⚠ OPOZORILO

*Upošteвайте predpise vodovodnega podjetja.*

*V skladu z veljavnimi predpisi naprava ne sme nikoli delovati brez systemskega ločilnika na omrežju pitne vode. Uporabiti je treba ustrezen systemski ločilnik podjetja KÄRCHER ali alternativno systemski ločilnik v skladu z EN 12729 tipa BA.*

*Voda, ki je tekla skozi systemski ločevalnik, je klasificirana kot nepitna.*

Priključne vrednosti glejte v Tehničnih podatkih.

- Dovodno cev (minimalna dolžina 7,5 m, minimalni premer 1“) priključite na priključek za vodo na napravi in na dovod vode (na primer pipo).

#### Napotek:

Dovodna gibka cev ni vsebovana v obsegu dobave.

- Odprite dovod vode.
- Prezračevanje naprave:  
Odvijte šobo.

*Napravo pustite teči tako dolgo, da voda izstopa brez mehurčkov.*

*Po možnosti pustite napravo, da 10 sekund teče - izklopite. Postopek večkrat ponovite.*

- Napravo izklopite in šobo ponovno privijte.



## Uporaba

### ⚠ NEVARNOST

*Nevarnost poškodbe! Naprave nikoli ne uporabljajte brez montirane brizgalne cevi. Pred vsako uporabo preverite trdnost nase-da brizgalne cevi. Privijačenje brizgalne cevi mora biti trdno privito.*

*Nevarnost eksplozije!*

*Ne razpršujte gorljivih tekočin.*

*Pri uporabi naprave v območjih nevarnosti (npr. bencinske črpalke) je treba upoštevati ustrezne varnostne predpise.*

*Nevarnost poškodb! Ročno brizgalno pišto-lo in brizgalno cev pri delu držite z obema rokama.*

*Nevarnost poškodb! Sprožilna ročica in varnostna ročica med obratovanjem ne smeta biti zagozdeni.*

*Nevarnost poškodb! Pri poškodovani var-nostni ročici poiščite servisno službo.*

*Nevarnost poškodb zaradi visokotlačnega vodnega curka. Varnostno zaskočko na ročni brizgalni pištoli pred vsemi deli na n-privi potisnite naprej.*

### ⚠ PREVIDNOST

*Motorje očistite le na mestih z ustreznim lo-vilnikom olja (varstvo okolja).*

## Odpiranje/zapiranje ročne brizgalne pištole

- ➔ Odpiranje ročne brizgalne pištole: Po-plecite za varnostno in sprožilno ročico.
- ➔ Zapiranje ročne brizgalne pištole: Spusti-te varnostno in sprožilno ročico.

## Delo z visokom tlakom

### Napotek:

Naprava je opremljena s tlačnim stikalom. Motor teče le, če je ročna brizgalna pištola odprta.

- ➔ Stikalo naprave postavite na "I".
- ➔ Sprostite ročno brizgalno pištolo. V ta namen varnostno zaskočko potisnite nazaj.
- ➔ Odprite ročno brizgalno pištolo.

### ⚠ NEVARNOST

*Pri nastavljanju regulatorja tlaka in količine pazite na to, da se privijačenje brizgalne cevi ne odvije.*

- ➔ Z vrtenjem (brezstopenjsko) regulatorja tlaka in količine nastavitve (+/-) delovni tlak in količino vode.

## Izbira vrste curka

- ➔ Zaprite ročno brizgalno pištolo.
- ➔ Stikalo naprave obrnite na "0".
- ➔ Želena šobo namestite na brizgalno cev.

## Obratovanje s čistilom

### ⚠ OPOZORILO

*Neustrezna čistila lahko napravo in objekt, ki ga čistite, poškodujejo. Uporabljajte le či-stilna sredstva, ki jih dovoljuje Kärcher.*

*Upoštevajte priporočilo za doziranje in na-potke, ki so priloženi čistilnim sredstvom.*

*Za varovanje okolja ravnajte varčno s čistili.*

*Upoštevajte varnostna opozorila na čistilih. Kärcher čistila zagotavljajo nemoteno delo. Prosimo, da se posvetujete z nami ali pa zatevajte naš katalog ali informacijske liste o čistilih.*

- ➔ Ročko s čistilnim sredstvom postavite v nosilec.
- ➔ Gibko cev za sesanje čistila obesite v ročko za čistilo.

### Napotek:

Če morate čistilno sredstvo izčrpati iz roč-ke, ki stoji na tleh, uporabite cevni podalj-šek 2.641-944.0 (ni v obsegu dobave).

- ➔ Pokrov z navojem privijte na ročko.
- ➔ Ventil za doziranje čistila nastavite na želeno čistilo in želeno koncentracijo.
- ➔ Opravite čiščenje.
- ➔ Po obratovanju filter potopite v čisto vo-do.
- ➔ Dozirni ventil za čistilo postavite na "0".
- ➔ Napravo z odprto ročno brizgalno pišto-lo pustite, da kratek čas teče, da se iz-perejo ostanki čistilnega sredstva.

## Prekinitev obratovanja

- ➔ Zaprite ročno brizgalno pištolo. Naprava se izklopi.
- ➔ Zavarujte ročno brizgalno pištolo. V ta namen varnostno zaskočko potisnite naprej.

## Po prekinitvi:

- Sprostite ročno brizgalno pištolo. V ta namen varnostno zaskočko potisnite nazaj.
- Odprite ročno brizgalno pištolo. Naprava se ponovno vklopi.

## Izklop stroja

- Zaprite dovod vode.
- Odprite ročno brizgalno pištolo.
- Črpalko vklopite s stikalom naprave in jo pustite teči 5–10 sekund.
- Zaprite ročno brizgalno pištolo.
- Stikalo stroja na "0/OFF".
- Omrežni vtič izvlcite iz vtičnice le s suhimi rokami.
- Odstranite vodni priključek.
- Pritiskajte ročno brizgalno pištolo, dokler naprava ni več pod pritiskom.
- Zavarujte ročno brizgalno pištolo. V ta namen varnostno zaskočko potisnite naprej.

## Shranjevanje naprave

- Ročno brizgalno pištolo skupaj z brizgalno cevjo odložite v predal za brizgalno cev.
- Visokotlačno gibko cev navijte okoli potisnega stremena.
- Priključni kabel navijte okoli nosilca kabla.

## Zaščita pred zamrznitvijo

### POZOR

Zmrzal nepopolnoma napravo, iz katere voda ni popolnoma odstranjena. Napravo shranite na mesto, kjer ni zmrzali.

## Transport

### ⚠ PREVIDNOST

*Nevarnost osebnih poškodb in poškodb stvari! Pri transportu upoštevajte težo naprave.*

### POZOR

*Sprožilno ročico med transportom zaščitite pred poškodbami.*

- Za transport prek daljših stez stroj vlecite za sabo, tako da ga držite za potisno streme.

- Pred transportom v ležečem položaju vzemite ročko s čistilnim sredstvom iz držala in jo zaprite.

### Napotek:

Ko odložite napravo, preostala voda v posodi s plovcem odteka iz naprave.

- Pri transportu v vozilih napravo zavarujte proti zdrsu in prevrnitvi v skladu z vsakokratnimi veljavnimi smernicami.

## Skladiščenje

### ⚠ PREVIDNOST

*Nevarnost osebnih poškodb in poškodb stvari! Pri transportu upoštevajte težo naprave.*

Ta naprava se sme shraniti le v notranjih prostorih.

## Vzdrževanje

### ⚠ NEVARNOST

*Nevarnost poškodbe zaradi nehoteno zagrane naprave in električnega udara. Pred vsemi deli na napravi, izklopite napravo in izvlcite omrežni vtič.*

### Napotek:

Odpadno olje se sme odvreči le na za to predvidenih zbirnih mestih. Prosimo, da eventualno odpadno olje oddate tja. Onesnaževanje okolja z odpadnim oljem je kaznivo.

## Varnostni pregled/vzdrževalna pogodba

S trgovcem se lahko dogovorite o rednem varnostnem pregledu ali sklenete vzdrževalno pogodbo. Prosimo, da se z nami posvetujete.

## Pred vsakim obratovanjem

- Priključni kabel pregledjte glede poškodb (nevarnost zaradi električnega udara), poškodovani priključni kabel naj pooblaščen servisna služba/elektro strokovnjak nemudoma zamenja.
- Visokotlačno cev preverite glede poškodb (nevarnost razpok). Poškodovano visokotlačno cev takoj zamenjajte.

- Preverite tesnost naprave (črpalke). 3 kapljice vode na minuto so dopustne in lahko kapljajo na spodnji strani naprave. Pri večji netesnosti se obrnite na uporabniški servis.

### Tedensko

- Preverite gladino olja. Pri mlačnem olju (voda v olju) se nemudoma obrnite na servisno službo.
- Očistite vodni filter.
- Očistite filter na sesalni cevi za čisto.

### Vsakih 500 obratovalnih ur, najmanj enkrat letno

- Servisiranje naprave naj opravi uporabniški servis.
- Menjava olja naj opravi uporabniški servis.

#### Napetek:

Za količino in vrsto olja glejte „Tehnične podatke“.

## Pomoč pri motnjah

### ⚠ NEVARNOST

*Nevarnost poškodbe zaradi nehoteno zagrane naprave in električnega udara.*

- *Pred vsemi deli na napravi, izklopite napravo in izvlecite omrežni vtič.*
- *Električne komponente sme preveriti in popraviti le pooblaščen uporabniški servis.*
- *Pri motnjah, ki v tem poglavju niso navedene, je potrebno v primeru dvoma in pri izrecnem navodilu poiskati pooblaščen servisno službo.*

### Naprava ne deluje

- Preverite priključni kabel glede poškodb.
- Preverite omrežno napetost.
- Varovalo proti pomanjkanju vode se je sprožilo: preverite dovod vode, odprite vodno pipo, uporabniški servis naj preveri varovalo proti pomanjkanju vode.
- Pri električni napaki poiščite servisno službo.

### Naprava ne dosega zadostnega tlaka

- Visokotlačno šobo ali rotorsko šobo namestite na brizgalno cev.
- Očistite šobo.
- Šobo zamenjajte.
- Napravo prezračite (glejte „Zagon“).
- Zaporni vijak predtlačne črpalke izvijte z izvijačem skozi odprtino za predtlačno črpalke.  
Z obračanjem odvijte gred predtlačne črpalke.  
Uvijte zaporni vijak in ga pritegnite.
- Preverite dovodno količino vode (glejte Tehnične podatke).
- Očistite vodni filter.
- Preverite vse dovode k črpalci.
- Po potrebi poiščite servisno službo.

### Črpalka ne tesni

3 kapljice vode na minuto so dopustne in lahko kapljajo na spodnji strani naprave.

- Pri večji netesnosti mora napravo pregledati uporabniški servis.

#### Napetek:

Med obratovanjem lahko iz posode s plovcem brizga voda, ki nato teče iz naprave. Ta pojav je normalen in ga ne smete zamenjati z netesnostjo črpalke.

### Črpalka ropota

- Preverite sesalno napeljavo za vodo in čistilna sredstva glede netesnosti.
- Pri obratovanju brez čistilnih sredstev zaprite dozirni ventil za čistilna sredstva.
- Napravo prezračite (glejte „Zagon“).
- Po potrebi poiščite servisno službo.

### Čistilo se ne vsesa

- Preverite/očistite sesalno cev za čisto s filtrom.
- Odprite ali preverite/očistite dozirni ventil za čisto.
- Po potrebi poiščite servisno službo.

## Pribor in nadomestni deli

Uporabljajte samo originalen pribor in originalne nadomestne dele, ki zagotavljajo varno in nemoteno delovanje naprave. Informacije o priboru in nadomestnih delih najdete na [www.kaercher.com](http://www.kaercher.com).

## Garancija

V vsaki državi veljajo garancijski pogoji, ki jih določa naše prodajno predstavništvo. Morebitne motnje na napravi, ki so posledica materialnih ali proizvodnih napak, v času garancije brezplačno odpravljamo. V primeru uveljavljanja garancije, se z originalnim računom obrnite na prodajalca oziroma najbližji uporabniški servis.

## Izjava EU o skladnosti

S to izjavo potrjujemo, da spodaj omenjeni stroj zaradi svoje zasnove in načina izdelave ustreza temeljnim varnostnim in zdravstvenim zahtevam EU-standardov. Ta izjava izgubi svojo veljavnost, če kdo napravo spremeni brez našega soglasja.

**Visokotlačni čistilec**

**Tip:** 1.524-xxx

**Zadevne EU-direktive:**

2006/42/ES (+2009/127/ES)

2014/35/EU

2014/30/EU

2000/14/ES

**Uporabljene usklajene norme:**

EN 60335-1

EN 60335-2-79

EN 55014-1: 2006+A1: 2009+A2: 2011

EN 55014-2: 1997 + A2: 2008

EN 61000-3-2: 2006+A1: 2009+A2: 2009

EN 61000-3-3: 2006

EN 61000-3-11: 2000

EN 50366: 2003 + A1: 2006

**Postopek ocenjevanja skladnosti:**

2000/14/ES: Priloga V

**Raven zvočne moči dB(A)**

Izmerjeno: 84

Zajamčeno: 86

Podpisniki ravnajo po navodilih in s pooblastilom vodstva podjetja.



H. Jenner  
CEO



S. Reiser  
Head of Approbation

Pooblaščenec za dokumentacijo:

S. Reiser

Alfred Kärcher GmbH & Co. KG

Alfred-Kärcher-Str. 28 - 40

71364 Winnenden (Germany)

Tel.: +49 7195 14-0

Faks: +49 7195 14-2212

Winnenden, 2014/01/01

## Tehnični podatki

<b>Omrežni priključek</b>		
Napetost	V	400
Vrsta toka	Hz	3~ 50
Število vrtljajev motorja	1/min	1400
Priključna moč	kW	6,4
Vrsta zaščite		IPX5
Zaščita (inertna, kar. C)	A	16
Podaljševalni kabel 30 m	mm <sup>2</sup>	2,5
<b>Vodni priključek</b>		
Temperatura dotoka (maks.)	°C	85
Količina dotoka (min.)	l/h (l/min)	1200 (20)
Pritisk dotoka (maks.)	MPa (bar)	1 (10)
<b>Podatki o zmogljivosti</b>		
Delovni tlak vode (s standardno šobo)	MPa (bar)	2–15 (20–150)
Max. obratovalni nadtlak	MPa (bar)	17,5 (175)
Pretok	l/h (l/min)	400–990 (6,67–16,5)
Velikost standardne šobe		062
Sesanje čistila	l/h (l/min)	0–60 (0–1)
Povratna udarna sila ročne brizgalne pištrole (maks.)	N	48
<b>Ugotovljene vrednosti v skladu z EN 60335-2-79</b>		
Vrednost vibracij dlani-roke		
Ročna brizgalna pištola	m/s <sup>2</sup>	< 2,5
Brizgalna cev	m/s <sup>2</sup>	< 2,5
Negotovost K	m/s <sup>2</sup>	1
Nivo hrupa L <sub>pA</sub>	dB(A)	70
Negotovost K <sub>pA</sub>	dB(A)	2
Nivo hrupa ob obremenitvi L <sub>WA</sub> + negotovost K <sub>WA</sub>	dB(A)	86
<b>Goriva</b>		
Količina olja	l	0,75
Vrsta olja	--	Hypoid SAE 90
<b>Mere in teža</b>		
Dolžina	mm	524
Širina	mm	650
Višina	mm	1100
Tipična delovna teža	kg	77





Przed pierwszym użyciu urządzenia należy przeczytać oryginalną instrukcję obsługi, postępować według jej wskazań i zachować ją do późniejszego wykorzystania lub dla następnego użytkownika.

## Spis treści

Ochrona środowiska . . . . .	PL	1
Elementy urządzenia . . . . .	PL	1
Wskazówki bezpieczeństwa . . . . .	PL	2
Użytkowanie zgodne z przeznaczeniem . . . . .	PL	2
Zabezpieczenia . . . . .	PL	2
Przed pierwszym uruchomieniem . . . . .	PL	3
Uruchamianie . . . . .	PL	3
Obsługa . . . . .	PL	4
Transport . . . . .	PL	6
Przechowywanie . . . . .	PL	6
Czyszczenie i konserwacja . . . . .	PL	6
Usuwanie usterek . . . . .	PL	7
Wyposażenie dodatkowe i części zamienne . . . . .	PL	7
Gwarancja . . . . .	PL	7
Deklaracja zgodności UE . . . . .	PL	8
Dane techniczne . . . . .	PL	9

## Ochrona środowiska



Materiał, z którego wykonano opakowanie nadaje się do wtórnego przetworzenia. Prosimy nie wyrzucać opakowania do śmieci z gospodarstw domowych, lecz oddać do recyklingu.



Zużyte urządzenia zawierają cenne surowce wtórne, które powinny być oddawane do utylizacji. Akumulatory, olej i tym podobne substancje nie powinny przedostać się do środowiska naturalnego. Prosimy o utylizację starych urządzeń w odpowiednich placówkach zbierających surowce wtórne.

Urządzenia elektryczne i elektroniczne często zawierają materiały, które rozporządzone lub utylizowane niewłaściwie, mogą

potencjalnie być niebezpieczne dla zdrowia ludzkiego i środowiska. Są jednak kluczowe dla prawidłowego funkcjonowania urządzenia. Urządzenia oznaczone tym symbolem nie mogą być usuwane z odpadami domowymi.

## Wskazówki dotyczące składników (REACH)

Aktualne informacje dotyczące składników znajdują się pod:

[www.kaercher.com/REACH](http://www.kaercher.com/REACH)

## Elementy urządzenia

### patrz Strona okładki

- 1 Dźwignia spustowa
- 2 Dźwignia bezpieczeństwa
- 3 Wąż wysokociśnieniowy EASY!Lock
- 4 Uchwyt do prowadzenia
- 5 Pokrywa urządzenia
- 6 Uchwyt na rurkę strumieniową
- 7 Wyłącznik główny
- 8 Blokada pokrywy urządzenia
- 9 Dolna pokrywa blaszana
- 10 Manometr
- 11 Przyłącze wody
- 12 Przyłącze wysokociśnieniowe EASY!Lock
- 13 filtr wodny
- 14 wskaźnik poziomu oleju
- 15 Zbiornik oleju
- 16 Miejsce do przechowywania dyszy
- 17 Kabel sieciowy z wtyczką
- 18 Otwór obudowy pompy ciśnienia wstępnego
- 19 Zbiornik pływakowy
- 20 Oprawa na 2 pięciolitrowe kanistry ze środkiem czyszczącym
- 21 Wężyk do zasysania środka czyszczącego z filtrem i kapturkiem gwintowanym
- 22 Klips na kabel
- 23 Zawór dozujący środka czyszczącego
- 24 Rozpylacz szczelinowy 25°
- 25 Złącze śrubowe dyszy
- 26 Rozpylacz szczelinowy 40°
- 27 Lanca EASY!Lock
- 28 Regulacja ciśnienia/ilości
- 29 Ręczny pistolet natryskowy EASY!Force
- 30 Zaczep zabezpieczający

## Kolor oznaczenia

- Elementy obsługi procesu czyszczenia są żółte.
- Elementy obsługi konserwacji i serwisu są jasnoszare.

## Wskazówki bezpieczeństwa

- Przed pierwszym uruchomieniem należy koniecznie przeczytać zasady bezpieczeństwa nr 5.951-949.0!
- Należy przestrzegać krajowych przepisów dotyczących strumienic cieczowych.
- Należy przestrzegać krajowych przepisów dotyczących zapobiegania wypadkom. Strumienice cieczowe muszą być regularnie sprawdzane, a wynik badania musi być dokumentowany w formie pisemnej.
- Nie należy dokonywać żadnych modyfikacji urządzenia/akcesoriów.

## Stopnie zagrożenia

### ⚠ **NIEBEZPIECZEŃSTWO**

Wskazówka dot. bezpośredniego zagrożenia, prowadzącego do ciężkich obrażeń ciała lub do śmierci.

### ⚠ **OSTRZEŻENIE**

Wskazówka dot. możliwie niebezpiecznej sytuacji, mogącej prowadzić do ciężkich obrażeń ciała lub śmierci.

### ⚠ **OSTROŻNIE**

Wskazówka dot. możliwie niebezpiecznej sytuacji, która może prowadzić do lekkich zranień.

### **UWAGA**

Wskazówka dot. możliwie niebezpiecznej sytuacji, która może prowadzić do szkód materialnych.

## Symbole na urządzeniu



W przypadku niewłaściwego użycia strumień wody pod ciśnieniem może być niebezpieczny. Nie wolno kierować strumienia na ludzi, zwierzęta, czynny osprzęt elektryczny ani na samo urządzenie.

Zgodnie z obowiązującymi przepisami urządzenie nigdy nie może być używane bez odłącznika systemowego przy sieci wodociągowej. Należy używać odpowiedniego odłącznika systemowego firmy KÄRCHER albo odłącznika systemowego zgodnego z EN 12729, typu BA.



Woda, która przepłynęła przez odłącznik systemowy, katalogowana jest jako nie nadająca się do picia.

### ⚠ **OSTROŻNIE**

Oddzielnik systemowy zawsze podłączać na doprowadzeniu wody, nigdy zaś bezpośrednio przy urządzeniu.

## Użytkowanie zgodne z przeznaczeniem

Przyrząd służy wyłącznie do czyszczenia przy użyciu strumienia wysokociśnieniowego bez lub ze środkiem czyszczącym (np. w przemyśle spożywczym, przy rozbiórce...).

## Zabezpieczenia

### Zawór przelewowy z wyłącznikiem ciśnieniowym

W razie ograniczenia ilości wody za pomocą regulacji ciśnienia/ilości wody, otwiera się zawór przelewowy i część wody spływa z powrotem do ssącej strony pompy. Po zwolnieniu dźwigni spustowej pistoletu natryskowego wyłącznik ciśnieniowy pompy wyłącza się, a wysokociśnieniowy strumień wody ustaje. Po pociągnięciu za dźwignię spustową pompa ponownie się włącza.

### Zawór bezpieczeństwa

Zawór bezpieczeństwa otwiera się w momencie przekroczenia dopuszczalnego ciśnienia roboczego; woda powraca do ssącej strony pompy.

Zawór przelewowy, przełącznik ciśnieniowy i zawór bezpieczeństwa są ustawiane fabrycznie i zaplombowane.

Ustawień dokonuje tylko serwis.

## Zabezpieczenie przed pracą na sucho

Zabezpieczenie przed brakiem wody w zbiorniku z pływakim wyłącza silnik przy niewystarczającym dopływie wody (zbyt niskie ciśnienie wody).

Pompa chroniona jest przed pracą na sucho.

## Przed pierwszym uruchomieniem

### Rozpakowanie

- Skontrolować zawartość opakowania przy rozpakowaniu.
- Ewentualne uszkodzenia transportowe należy niezwłocznie zgłosić sprzedawcy.

### Sprawdzić poziom oleju

- Wykręcić śrubę uchwytu krzyżowego blokującą pokrywę osłony i otworzyć pokrywę urządzenia.
- Wyjąć dolną pokrywę blaszaną ku górze i odcepić u dołu.
- Odczytać poziom wskaźnika poziomu oleju przy stojącym urządzeniu. Poziom oleju musi znajdować się między obydwojema znacznikami zbiornika oleju.

### Włączyć odpowietrzanie zbiornika oleju

- Otworzyć blokadę pokrywki urządzenia i odchylić pokrywę urządzenia ku górze.
- Wyjąć dolną pokrywę blaszaną ku górze i odcepić u dołu.
- Obciąć czubek pokrywki zbiornika oleju.
- Zamocować dolną pokrywę blaszaną i pokrywę urządzenia.

### Montaż ręcznego pistoletu natryskowego, lancy i dyszy

**Wskazówka:** System EASY!Lock szybko i pewnie łączy podzespoły dzięki szybkołączce gwintowanej i wykonaniu tylko jednego obrotu.

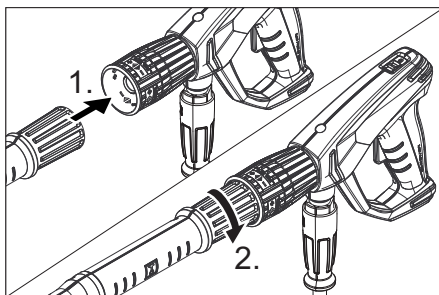

- Nałożyć dyszę wysokociśnieniową na lancę.
- Zamontować i dokręcić ręcznie nakrętkę kołpakową (EASY!Lock).
- Połączyć lancę i ręczny pistolet natryskowy i ręcznie dociągnąć połączenie (EASY!Lock).
- Połączyć wąż wysokociśnieniowy z ręcznym pistoletem natryskowym i przyłączyć wysokiego ciśnienia urządzenia i ręcznie dociągnąć połączenie (EASY!Lock).

## Uruchamianie

### Podłączenie do sieci

#### ⚠ NIEBEZPIECZEŃSTWO

Niebezpieczeństwo zranienia prądem elektrycznym.

- Urządzenie musi koniecznie być podłączone do sieci przy użyciu wtyczki. Zabrania się używania rozdzielnego połączenia z siecią. Wtyczka służy do odłączenia od sieci.
- Minimalny bezpiecznik gniazda wtykowego (zob. Dane techniczne).
- Nie można przekroczyć maksymalnej dopuszczalnej impedancji sieci na przyłączy elektrycznym (patrz Dane techniczne). W przypadku niejasności dotyczących impedancji sieci na przyłączy elektrycznym należy się skontaktować z dostawcą energii elektrycznej.
- Stosować przedłużacz o dostatecznym przekroju (patrz „Dane techniczne”) i rozwinąć go w całości z bębna.

Wartości przyłączenia patrz tabliczka znamionowa/dane techniczne.

- Odwinąć kabel sieciowy i położyć na podłodze.
- Wtyczkę sieciową włożyć do gniazdka.

## Przyłącze wody

### Podłączenie do instalacji wodnej

#### ⚠ OSTRZEŻENIE

Przestrzegać przepisów lokalnego przedsiębiorstwa wodociągowego.

Zgodnie z obowiązującymi przepisami urządzenie nigdy nie może być używane bez odłącznika systemowego przy sieci wodociągowej. Należy używać odpowiedniego odłącznika systemowego firmy KÄRCHER albo odłącznika systemowego zgodnego z EN 12729, typu BA.

Woda, która przepłynęła przez odłącznik systemowy, katalogowana jest jako nie nadająca się do picia.

Parametry przyłącza - patrz Dane techniczne.

- Wąż doprowadzający (długość minimalna 7,5 m, przekrój minimalny 1“) podłączyć do przyłącza wody urządzenia i dopływu wody (np. do kranu).

#### Wskazówka:

Wąż zasilający nie jest objęty zakresem dostawy.

- Otworzyć dopływ wody.
- Odpowietrzyć urządzenie:  
Odkręcić dyszę.  
Urządzenie włączyć na tak długo, aż woda zacznie wydostawać się bez pęcherzyków.  
Urządzenie włączyć ewentualnie na 10 sekund – wyłączyć. Procedurę kilka razy powtórzyć.
- Wyłączyć urządzenie i ponownie przykręcić dyszę.

## Obsługa

#### ⚠ NIEBEZPIECZEŃSTWO

Niebezpieczeństwo zranienia! Nigdy nie używać urządzenia bez zamontowanej lancy. Przed każdym użyciem sprawdzić mocne osadzenie lancy. Złącze śrubowe lancy należy dokręcić ręcznie.

Niebezpieczeństwo wybuchu!

Nie rozpylać cieczy palnych.

Podczas używania urządzenia w obszarach niebezpiecznych (np. na stacjach benzynowych) należy przestrzegać właściwych przepisów bezpieczeństwa.

Niebezpieczeństwo zranienia! Przy pracach przytrzymać pistolet natryskowy i lancę obydwoma rękami.

Niebezpieczeństwo zranienia! Podczas pracy dźwignia spustowa i dźwignia zabezpieczająca nie mogą być zablokowane.

Niebezpieczeństwo zranienia! W przypadku awarii dźwigni zabezpieczającej poinformować serwis.

Niebezpieczeństwo zranienia przez strumień wody pod wysokim ciśnieniem. Przed rozpoczęciem jakichkolwiek prac przy urządzeniu przesunąć zaczep zabezpieczający na poziomie natryskowym do przodu.

#### ⚠ OSTROŻNIE

Silniki czyścić tylko w miejscach z odpowiednim separatorem oleju (ochrona środowiska).

## Otwieranie/zamykanie ręcznego pistoletu natryskowego

- Otwieranie ręcznego pistoletu natryskowego: Naciśnąć dźwignię zabezpieczającą i spustową.
- Zamykanie ręcznego pistoletu natryskowego: Puścić dźwignię zabezpieczającą i spustową.

## Praca z wysokim ciśnieniem

#### Wskazówka:

Urządzenie wyposażone jest w wyłącznik ciśnieniowy. Silnik działa tylko wtedy, gdy pistolet natryskowy jest otwarty.

- Ustawić wyłącznik urządzenia w pozycji „I”.
  - Odbezpieczyć ręczny pistolet natryskowy, w tym celu przesunąć zaczep zabezpieczający do tyłu.
  - Otworzyć pistolet natryskowy.
- #### ⚠ NIEBEZPIECZEŃSTWO
- Przy ustawianiu regulatora ciśnienia/przepływu zwrócić uwagę na to, by nie poluzować złącza śrubowego lancy.
- Obracając (płynnie) regulatorem ciśnienia i przepływu wody ustawić ciśnienie robocze i przepływ (+/-).

## Wybór rodzaju natrysku

- Zamknąć pistolet natryskowy.
- Ustawić wyłącznik urządzenia w pozycji „0”.
- Umieścić żądaną dyszę na rurce strumieniowej.

## Praca ze środkiem czyszczącym

### ⚠ **OSTRZEŻENIE**

*Nieodpowiednie środki czyszczące mogą uszkodzić urządzenie oraz czyszczony obiekt. Używać jedynie środków czyszczących autoryzowanych przez firmę Kärcher. Przestrzegać wskazówek i zaleceń dotyczących dozowania, załączonych do środków czyszczących. W celu ochrony środowiska naturalnego, oszczędnie stosować środki czyszczące.*

*Przestrzegać wskazówek bezpieczeństwa podanych na środkach czyszczących.*

Środki czyszczące Kärcher gwarantują pracę bez zakłóceń. Prosimy o zaczerpięcie porady oraz zamówienie naszego katalogu lub broszury z informacjami o naszych środkach czyszczących.

- Wstawić kanister ze środkiem czyszczącym do oprawy.
- Zawiesić wąż ssący środka czyszczącego w kanistrze ze środkiem czyszczącym.

### **Wskazówka:**

Jeżeli środek czyszczący ma być zasysany z jednego z kanistrów stojących na ziemi, należy użyć przedłużacza węża 2.641-944.0 (nieobjętego zakresem dostawy).

- Nakręcić kapturek gwintowany na kaniestrze.
- Ustawić zawór dozujący środek czyszczący na żądany środek czyszczący i na żądane stężenie.
- Rozpocząć czyszczenie.
- Po użyciu filtr zanurzyć w czystej wodzie.
- Ustawić zawór dozujący środek czyszczący w pozycji „0”.
- Na krótko włączyć urządzenie z otwartym pistoletem natryskowym, żeby wypłukać resztki środka czyszczącego.

## Przerwanie pracy

- Zamknąć pistolet natryskowy. Urządzenie się wyłącza.
- Zabezpieczyć ręczny pistolet natryskowy, w tym celu przesunąć zaczep zabezpieczający do przodu.

### **Po przerwie:**

- Odbezpieczyć ręczny pistolet natryskowy, w tym celu przesunąć zaczep zabezpieczający do tyłu.
- Otworzyć pistolet natryskowy. Urządzenie ponownie się włącza.

## Wyłączanie urządzenia

- Zamknąć dopływ wody.
- Otworzyć pistolet natryskowy.
- Włączyć pompę przy użyciu wyłącznika na 5-10 sekund.
- Zamknąć pistolet natryskowy.
- Ustawić wyłącznik w pozycji „0/OFF”.
- Wtyczkę wyjmować z gniazda sieciowego tylko suchymi rękami.
- Zdjąć przyłącze wodne.
- Włączyć ręczny pistolet natryskowy i poczekać aż w urządzeniu nie będzie ciśnienia.
- Zabezpieczyć ręczny pistolet natryskowy, w tym celu przesunąć zaczep zabezpieczający do przodu.

## Przechowywanie urządzenia

- Włożyć pistolet natryskowy z rurką strumieniową w uchwyt do akcesoriów.
- Okręcić wąż wysokociśnieniowy o pałąk przesuwany.
- Owinąć kabel przyłączeniowy wokół uchwytu na kabel.

## Ochrona przeciwmrozowa

### **UWAGA**

*Mróz może zniszczyć urządzenie nie opróżnione całkowicie z wody.*

Urządzenie należy przechowywać w miejscu zabezpieczonym przed mrozem.

## Transport

### ⚠ **OSTROŻNIE**

*Niebezpieczeństwo zranienia i uszkodzenia! Zwrócić uwagę na ciężar urządzenia w czasie transportu.*

### **UWAGA**

*Podczas transportu chronić dźwignię spustową przed uszkodzeniem.*

- ➔ Do transportu na dłuższych odcinkach pociągnąć urządzenie za siebie używając pałaka przesuwnego.
- ➔ Przed transportem w pozycji leżącej wyjąć kanister ze środkiem czyszczącym z oprawy i go zamknąć.

### **Wskazówka:**

Jeśli urządzenie zostanie położone, reszta wody znajdująca się w zbiorniku z pływakiem z niego wypływa.

- ➔ W trakcie transportu w pojazdach należy urządzenie zabezpieczyć przed poślizgiem i przechyleniem zgodnie z obowiązującymi przepisami.

## Przechowywanie

### ⚠ **OSTROŻNIE**

*Niebezpieczeństwo zranienia i uszkodzenia! Zwrócić uwagę na ciężar urządzenia w czasie transportu.*

Urządzenie może być przechowywane jedynie w pomieszczeniach wewnętrznych.

## Czyszczenie i konserwacja

### ⚠ **NIEBEZPIECZEŃSTWO**

*Niebezpieczeństwo zranienia przez niezamierzone włączenie się urządzenia wzgl. przez porażenie prądem.*

*Przed przystąpieniem do wszelkich prac przy urządzeniu należy odłączyć przewód sieciowy od zasilania.*

### **Wskazówka:**

Zużyty olej może zostać poddany utylizacji jedynie przez przewidziane do tego miejsca zbiorcze. Prosimy o zdanie w tym miejscach zużytego oleju. Zanieczyszczenie środowiska zużytym olejem jest karalne.

## Przegląd bezpieczeństwa/umowa serwisowa

Po konsultacji ze sprzedawcą mogą Państwo ustalić regularne inspekcje bezpieczeństwa lub zawrzeć umowę o konserwacji. Prosimy zasięgnąć tam porady.

### Przed każdą eksploatacją

- ➔ Kabel przyłączeniowy sprawdzić pod kątem uszkodzeń (niebezpieczeństwo porażenia prądem elektrycznym), wymianę uszkodzonego kabla przyłączeniowego natychmiast zlecić autoryzowanemu serwisowi/elektrykowi.
- ➔ Sprawdzić wąż wysokociśnieniowy pod kątem uszkodzeń (niebezpieczeństwo pęknięcia). Uszkodzony wąż ciśnieniowy należy niezwłocznie wymienić.
- ➔ Sprawdzić szczelność urządzenia (pompy).  
3 krople wody ma minutę są dopuszczalne i mogą wyciec na spodzie urządzenia. W przypadku większej nieszczelności poinformować serwis.

### Raz na tydzień

- ➔ Sprawdzenie poziomu oleju. W przypadku mlecznego oleju (woda w oleju) natychmiast odwiedzić serwis.
- ➔ Wyczyścić filtr wody.
- ➔ Oczyszczyć filtr na wężu ssącym do środka czyszczącego.

### Co 500 roboczogodzin, co najmniej raz w roku

- ➔ Zlecić konserwację urządzenia serwisowi.
- ➔ Zlecić serwisowi wymianę oleju.

### **Wskazówka:**

Ilość i rodzaj oleju, patrz „Dane techniczne“.

## Usuwanie usterek

### ⚠ **NIEBEZPIECZEŃSTWO**

Niebezpieczeństwo zranienia przez niezamierzone włączenie się urządzenia wzgl. przez porażenie prądem.

- Przed przystąpieniem do wszelkich prac przy urządzeniu należy odłączyć przewód sieciowy od zasilania.
- Elementy elektryczne mogą być kontrolowane i naprawiane tylko przez autoryzowany serwis.
- Przy usterekach, które w tym rozdziale nie są opisane, w przypadku wątpliwości oraz przy wyraźnej wskazówce należy poinformować autoryzowany serwis.

### Urządzenie nie działa

- Sprawdzić kabel przyłączeniowy pod kątem uszkodzeń.
- Sprawdzić napięcie sieciowe.
- Zadziałało zabezpieczenie przed brakiem wody: Sprawdzić dopływ wody, odkręcić kurek, zlecić serwisowi sprawdzenie zabezpieczenia przed brakiem wody:
- W przypadku usterki elektrycznej zgłosić się do serwisu.

### Urządzenie nie wytwarza ciśnienia

- Umieścić dyszę wysokociśnieniową lub dyszę rotacyjną na rurce strumieniowej.
- Oczyszczyć dyszę.
- Wymienić dyszę.
- Odpowietrzyć urządzenie (patrz „Uruchomienie”).
- Wykręcić śrubokrętem śrubę zamykającą pompę ciśnienia wstępnego przez otwór tej pompy.  
Poluzować przekręcając wał pompy ciśnienia wstępnego.  
Wkręcić śrubę zamykającą i mocno dokręcić.
- Sprawdzić przepływ wody na dopływie (patrz Dane techniczne).
- Wyczyścić filtr wody.
- Sprawdzić wszystkie przewody dopływowe do pompy.
- W razie potrzeby zgłosić się do serwisu.

## Nieszczelna pompa

3 krople wody ma minutę są dopuszczalne i mogą wyciec na spodzie urządzenia.

- W razie stwierdzenia większej nieszczelności, należy oddać urządzenie do sprawdzenia do serwisu.

### Wskazówka:

W czasie pracy ze zbiornika z pływakiem może tryskać woda i wypływać z urządzenia. Jest to normalne i nie należy tego mylić z nieszczelnością pompy.

### Pompa powoduje stukanie

- Sprawdzić szczelność przewody ssące do wody i środka czyszczącego.
- Zamknąć zawór dozujący środka czyszczącego w trybie pracy bez środka czyszczącego.
- Odpowietrzyć urządzenie (patrz „Uruchomienie”).
- W razie potrzeby zgłosić się do serwisu.

### Środek czyszczący nie jest zasasyany

- Sprawdzić/oczyszczyć wąż ssący do środka czyszczącego z filtrem.
- Otworzyć lub sprawdzić/oczyszczyć zawór dozujący środek czyszczący.
- W razie potrzeby zgłosić się do serwisu.

## Wypożyczenie dodatkowe i części zamienne

Stosować tylko oryginalne akcesoria i części zamienne, które gwarantują niezawodną i bezusterkową eksploatację przyrządu. Informacje dotyczące akcesoriów i części zamiennych można znaleźć na stronie internetowej [www.kaercher.com](http://www.kaercher.com).

## Gwarancja

W każdym kraju obowiązują warunki gwarancji określone przez odpowiedniego lokalnego dystrybutora. Ewentualne usterek urządzenia usuwane są w okresie gwarancji bezpłatnie, o ile spowodowane są błędem materiałowym lub produkcyjnym. W sprawach napraw gwarancyjnych prosimy kierować się z dowodem zakupu do dystrybutora lub do autoryzowanego punktu serwisowego.

## Deklaracja zgodności UE

Niniejszym oświadczamy, że określone poniżej urządzenie odpowiada pod względem koncepcji, konstrukcji oraz wprowadzonej przez nas do handlu wersji obowiązującym wymogom dyrektyw UE dotyczącym wymagań w zakresie bezpieczeństwa i zdrowia. Wszelkie nie uzgodnione z nami modyfikacje urządzenia powodują utratę ważności tego oświadczenia.

**Produkt:** Myjka wysokociśnieniowa

**Typ:** 1.524-xxx

**Obowiązujące dyrektywy UE**

2006/42/WE (+2009/127/WE)

2014/35/UE

2014/30/UE

2000/14/WE

**Zastosowane normy zharmonizowane**

EN 60335-1

EN 60335-2-79

EN 55014-1: 2006+A1: 2009+A2: 2011

EN 55014-2: 1997 + A2: 2008

EN 61000-3-2: 2006+A1: 2009+A2: 2009

EN 61000-3-3: 2006

EN 61000-3-11: 2000

EN 50366: 2003 + A1: 2006

**Zastosowana metoda oceny zgodności**

2000/14/WE: Załącznik V

**Poziom mocy akustycznej dB(A)**

Zmierzony: 84

Gwarantowany: 86

Z upoważnienia zarządu przedsiębiorstwa.



H. Jenner

CEO



S. Reiser

Head of Approbation

Pełnomocnik dokumentacji:

S. Reiser

Alfred Kärcher GmbH & Co. KG

Alfred-Kärcher-Str. 28 - 40

71364 Winnenden (Germany)

tel.: +49 7195 14-0

faks: +49 7195 14-2212

Winnenden, 2014/01/01



## Dane techniczne

### Przyłącze sieciowe

Napięcie	V	400
Rodzaj prądu	Hz	3~ 50
Prędkość obrotowa silnika	1/min	1400
Pobór mocy	kW	6,4
Stopień ochrony		IPX5
Zabezpieczenie (zwłoczne, char. C)	A	16
Przedłużacz 30 m	mm <sup>2</sup>	2,5

### Przyłącze wody

Temperatura doprowadzenia (maks.)	°C	85
Ilość doprowadzenia (min.)	l/h (l/min)	1200 (20)
Ciśnienie dopływowe (maks.)	MPa (bar)	1 (10)

### Parametry robocze

Ciśnienie robocze wody (z dyszą standardową)	MPa (bar)	2...15 (20...150)
Maks. ciśnienie robocze	MPa (bar)	17,5 (175)
Przepływ	l/h (l/min)	400...990 (6,67...16,5)
Wielkość dyszy standardowej		062
Zasysanie środka czyszczącego	l/h (l/min)	0...60 (0...1)
Siła odrzutu pistoletu natryskowego (maks.)	N	48

### Wartości określone zgodnie z EN 60335-2-79

Drgania przenoszone przez kończyny górne		
Ręczny pistolet natryskowy	m/s <sup>2</sup>	<2,5
Lanca	m/s <sup>2</sup>	<2,5
Niepewność pomiaru K	m/s <sup>2</sup>	1
Poziom ciśnienie akustycznego L <sub>pA</sub>	dB(A)	70
Niepewność pomiaru K <sub>pA</sub>	dB(A)	2
Poziom mocy akustycznej L <sub>WA</sub> + Niepewność pomiaru K <sub>WA</sub>	dB(A)	86

### Materiały eksploatacyjne

Ilość oleju	l	0,75
Gatunek oleju	--	Hypoid SAE 90

### Wymiary i ciężar

Długość	mm	524
szerokość	mm	650
wysokość	mm	1100
Typowy ciężar roboczy	kg	77



Înainte de prima utilizare a aparatului dvs. citiți acest instrucțiunile original, respectați instrucțiunile cuprinse în acesta și păstrați-l pentru întrebuintărea ulterioară sau pentru următorii posesori.

## Cuprins

Protecția mediului înconjurător	RO	1
Elementele aparatului	RO	1
Măsuri de siguranță	RO	2
Utilizarea corectă	RO	2
Dispozitive de siguranță	RO	2
Înainte de punerea în funcțiune	RO	3
Punerea în funcțiune	RO	3
Utilizarea	RO	4
Transport	RO	5
Depozitarea	RO	6
Îngrijirea și întreținerea	RO	6
Remedierea defecțiunilor	RO	6
Accesorii și piese de schimb	RO	7
Garanție	RO	7
Declarație UE de conformitate	RO	8
Date tehnice	RO	9

## Protecția mediului înconjurător



Materialele de ambalare sunt reciclabile. Ambalajele nu trebuie aruncate în gunoiul menajer, ci trebuie duse la un centru de colectare și revalorificare a deșeurilor.



Aparatele vechi conțin materiale reciclabile valoroase, care pot fi supuse unui proces de revalorificare. Bateriile, uleiul și substanțele asemănătoare nu trebuie să ajungă în mediul înconjurător. Din acest motiv, vă rugăm să apelați la centrele de colectare abilitate pentru eliminarea aparatelor vechi.

Aparatele electrice și electronice conțin adesea componente care pot reprezenta un potențial pericol pentru sănătatea persoanelor, în cazul manevrării sau eliminării incorecte. Însă, aceste componente sunt necesare pentru funcționarea corespunzătoare

a aparatului. Aparatele marcate cu acest simbol nu trebuie aruncate în gunoiul menajer.

## Observații referitoare la materialele conținute (REACH)

Informații actuale referitoare la materialele conținute puteți găsi la adresa:

[www.kaercher.com/REACH](http://www.kaercher.com/REACH)

## Elementele aparatului

### vezi coperta

- 1 Manetă
- 2 Manetă de siguranță
- 3 Furtun de înaltă presiune EASY!Lock
- 4 Bară de manevrare
- 5 Capacul aparatului
- 6 Suport pentru lance
- 7 Întreprătorul principal
- 8 Dispozitiv de închidere capac aparat
- 9 Tablă de acoperire inferioară
- 10 Manometru
- 11 Racordul de apă
- 12 Racord de înaltă presiune EASY!Lock
- 13 Filtrul de apă
- 14 Indicator pentru nivelul de ulei
- 15 Rezervor de ulei
- 16 Suport duză
- 17 Cablu de rețea cu ștecher
- 18 Orificiu carcasă pompă de presiune preliminară
- 19 Rezervor cu plutitor
- 20 Suport pentru 2 recipiente de curățat cu conținut de câte 5 litri
- 21 Furtun de aspirație pentru soluția de curățat, cu filtru și capac cu filet
- 22 Suport pentru cablu
- 23 Ventil de dozare pentru detergent
- 24 Duză cu jet plat 25°
- 25 Șuruburile de fixare ale duzei
- 26 Duză cu jet plat 40°
- 27 Lance EASY!Lock
- 28 Reglaj pentru presiune/cantitate
- 29 Pistol manual de stropit EASY!Force
- 30 Buton de siguranță

## Cod de culori

- Elementele de comandă pentru procesul de curățare sunt de culoare galbenă.
- Elementele de comandă pentru întreținere și service sunt de culoare gri deschis.

## Măsurile de siguranță

- Înainte de prima utilizare citiți neapărat măsurile de siguranță nr. 5.951-949.0!
- Respectați prevederile legale naționale, privind dispozitivele cu jet de lichid.
- Respectați prevederile legale naționale, privind prevenirea accidentelor. Dispozitivele cu jet de lichid trebuie verificate în mod regulat și rezultatul verificării trebuie consemnat în scris.
- Nu efectuați modificări la aparat/accesorii.

## Trepte de pericol

### ⚠ **PERICOL**

*Indicație referitoare la un pericol iminent, care duce la vătămări corporale grave sau moarte.*

### ⚠ **AVERTIZARE**

*Indicație referitoare la o posibilă situație periculoasă, care ar putea duce la vătămări corporale grave sau moarte.*

### ⚠ **PRECAUȚIE**

*Indică o posibilă situație periculoasă, care ar putea duce la vătămări corporale ușoare.*

### **ATENȚIE**

*Indicație referitoare la o posibilă situație periculoasă, care ar putea duce la pagube materiale.*

## Simboluri pe aparat



*Jeturile sub presiune pot fi periculoase în cazul utilizării neconforme. Jetul nu trebuie îndreptat spre persoane, animale, echipamente electrice active sau asupra aparatului însuși. Conform normelor în vigoare, aparatul nu trebuie exploatat niciodată fără un separator de sistem la rețeaua de apă potabilă. Se va utiliza un separator de sistem adecvat, de la fir-*



*ma KÄRCHER, sau un separator de sistem alternativ, conform EN 12729 tip BA.*

*Apa, care curge printr-un separator de sistem este clasificată ca fiind nepotabilă.*

### ⚠ **PRECAUȚIE**

*Separatorul de sistem trebuie conectat întotdeauna la alimentarea de apă, niciodată direct la aparat.*

## Utilizarea corectă

Utilizați acest aparat exclusiv pentru curățare cu jet de înaltă presiune fără/cu soluție de curățat (de ex. în industria alimentară, întreprinderi de secționare a cărnii).

## Dispozitive de siguranță

### Supapă de preaplin cu întrerupător manometric

Când cantitatea de apă este redusă de la regulatorul de presiune/debit, supapa de preaplin se deschide și o parte a apei curge înapoi în partea de aspirare a pompei. Dacă maneta pistolului manual de stropit este eliberată, întrerupătorul manometric decuplează pompa, iar jetul sub presiune se oprește. Dacă trageți de manetă, pompa pornește din nou.

### Supapa de siguranță

Supapa de siguranță se deschide când se depășește presiunea de lucru admisă; apa curge înapoi la partea de aspirare a pompei.

Supapa de preaplin, întrerupătorul manometric și supapa de siguranță sunt reglate și sigilate din fabrică.

Reglarea lor se face doar la service.

### Dispozitiv de siguranță pentru lipsa apei

Protecția contra funcționării uscate din rezervorul cu plutitor oprește motorul în cazul alimentării slabe cu apă (presiunea de apă este prea scăzută).

Pompa este protejată contra funcționării uscate.

## Înainte de punerea în funcțiune

### Despachetarea

- Verificați conținutul ambalajului la despachetare.
- În cazul în care aparatul a fost deteriorat în timpul transportului, informați imediat comerciantul.

### Controlarea nivelului de ulei

- Deșurubați șurubul cu cap stea pentru fixarea capacului aparatului și deschideți capacul.
- Trageți afară tabla de acoperire inferioară în sus și desprindeți-o în jos.
- Citiți nivelul de ulei când aparatul este oprit. Nivelul de ulei trebuie să fie între cele două marcaje de pe rezervorul de ulei.

### Activarea aerisirii rezervorului de ulei

- Deschideți dispozitivul de blocare a capacului și rabatați capacul aparatului în sus.
- Trageți afară tabla de acoperire inferioară în sus și desprindeți-o în jos.
- Tăiați vârful capacului recipientului de ulei.
- Fixați tabla de acoperire inferioară și capacul aparatului.

### Montarea pistolului manual de stropit, lancei, duzei

**Indicație:** Sistemul EASY!Lock conectează componentele printr-un filet rapid cu o singură rotație, în mod rapid și sigur.

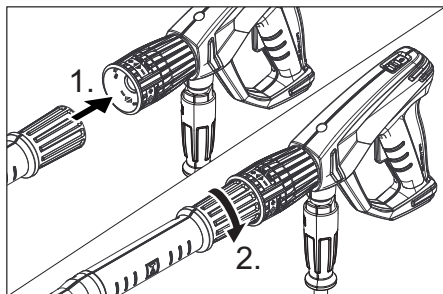

- Introduceți duza de înaltă presiune pe lance.
- Montați piulița olandeză și strângeți-o manual (EASY!Lock).
- Conectați lancea de pistolul manual de stropit și strângeți-l cu mâna (EASY!Lock).
- Conectați furtunul de înaltă presiune cu pistolul manual de stropit și racordul de înaltă presiune al aparatului și strângeți-le cu mâna (EASY!Lock).

## Punerea în funcțiune

### Racordul electric

#### ⚠ **PERICOL**

*Pericol de rănire prin electrocutare.*

- *Aparatul trebuie conectat la rețeaua de curent folosind neapărat un ștecher. Este interzisă realizarea unei legături fixe cu rețeaua de curent. Ștecherul servește pentru decuplarea de la rețea.*
- *Siguranța minimă pentru priză (vezi Datele tehnice).*
- *Nu este permisă depășirea impedanței maxime admise a rețelei la punctul de conexiune electrică (a se vedea datele tehnice). Dacă există nelămuriri referitor la impedanța rețelei la punctul de conexiune electrică, vă rugăm să contactați compania locală de furnizare a energiei.*
- *Folosiți prelungitoare cu secțiune suficientă (vezi „Date tehnice”) și desfășurați aceștea complet de pe tamburul de cablu.*

Pentru valorile de racordare se vor consulta datele tehnice/plăcuța de tip.

- Desfășurați cablul de rețea și amplasați-l pe podea.
- Se introduce ștecherul în priză.

## Racordul de apă

### Racordarea la rețeaua de apă

#### ⚠ **AVERTIZARE**

Respectați prevederile companiei de furnizare a apei.

Conform normelor în vigoare, aparatul nu trebuie exploatat niciodată fără un separator de sistem la rețeaua de apă potabilă. Se va utiliza un separator de sistem adecvat, de la firma KÄRCHER, sau un separator de sistem alternativ, conform EN 12729 tip BA.

Apa, care curge printr-un separator de sistem este clasificată ca fiind nepotabilă.

Valorile racordului sunt specificate la datele tehnice.

→ Racordați furtunul de alimentare (lungime minimă 7,5 m, diametru minim 1") la racordul de apă al aparatului și la sursa de apă (de exemplu robinet de apă).

#### **Indicație:**

Furtunul de alimentare nu se livrează împreună cu aparatul.

→ Deschideți sursa de apă.

→ Aerisirea aparatului:

Deșurubați duza.

Lăsați aparatul să funcționeze până când apa nu mai conține bule de aer.

Eventual lăsați aparatul să funcționeze 10 secunde – opriți-l. Repetați operațiunea de mai multe ori.

→ Opriți aparatul și puneți duza la loc.

## Utilizarea

#### ⚠ **PERICOL**

*Pericol de accidentare! Nu utilizați aparatul fără lancea montată. Verificați fixarea lancei înainte de fiecare utilizare. Îmbinarea înșurubată a lancei trebuie să fie bine strânsă.*

*Pericol de explozie!*

*Nu pulverizați lichide inflamabile.*

*La utilizarea aparatului în zone periculoase (de ex. recipiente de combustibil) respectați instrucțiunile de securitate corespunzătoare.*

*Pericol de rănire! În timpul lucrului, țineți pistolul manual de stropit și lancea cu ambele mâini.*

*Pericol de rănire! Nu este permisă fixarea manetei și a manetei de siguranță în timpul funcționării.*

*Pericol de rănire! Dacă maneta de siguranță este defectă, luați legătura cu serviciul de relații cu clienții.*

*Pericol de accidentare din cauza jetului de apă sub presiune. Înainte de orice lucrări la aparat, împingeți în față butonul de siguranță de la pistolul manual de stropit.*

#### ⚠ **PRECAUȚIE**

*Curățați motoarele doar în locuri dotate cu un separator de ulei (protecția mediului înconjurător).*

## Închidere/deschidere pistol manual de stropit

→ Deschidere pistol manual de stropit: Acționați maneta de siguranță și maneta.

→ Închidere pistol manual de stropit: Eliberați maneta de siguranță și maneta.

## Utilizarea cu presiune înaltă

#### **Indicație:**

Aparatul este dotat cu un întrerupător manometric. Motorul funcționează numai când pistolul manual de stropit este deschis.

→ Aduceți întrerupătorul principal al aparatului în poziția „I”.

→ Deblocați pistolul manual de stropit pentru ca butonul de siguranță să fie împins în spate.

→ Deschideți pistolul manual de stropit.

#### ⚠ **PERICOL**

*La reglarea presiunii/debitului aveți grijă, ca îmbinarea înșurubată de pe lance să nu se desprindă.*

→ Reglați presiunea de lucru și debitul de apă prin rotirea (fără trepte) a butonului de reglare a presiunii și a debitului (+/-).

## Selectarea tipului jetului

→ Închideți pistolul manual de stropit.

→ Aduceți întrerupătorul principal al aparatului în poziția „0”.

→ Aplicați duza dorită pe lance.

## Utilizarea cu soluție de curățat

### ⚠ **AVERTIZARE**

Soluțiile de curățat neadecvate pot distruge aparatul și obiectul care trebuie curățat. Utilizați numai soluții de curățat aprobate de Kärcher. Respectați recomandările de dozare și indicațiile valabile pentru soluția de curățat. Pentru menajarea mediului înconjurător, folosiți soluția de curățat cu măsură. Țineți cont de indicațiile de siguranță de pe soluțiile de curățat.

Soluțiile de curățat Kärcher garantează o funcționare fără probleme. Cereți sfaturi de la angajații noștri sau solicitați catalogul nostru sau broșurile informative despre soluții de curățat.

- Introduceți recipientul cu soluția de curățat în suport.
- Atârnați furtunul de aspirație a soluției de curățat în recipientul cu soluția de curățat.

### **Indicație:**

Dacă doriți să aspirați soluție de curățat dintr-un recipient aflat pe podea, trebuie să utilizați prelungitorul pentru furtun 2.641-944.0 (nu este inclus în setul de livrare).

- Înșurubați capacul filetat pe recipient.
- Reglați ventilul de dozare a soluției de curățat pe soluția de curățat și concentrația dorite.
- Efectuați curățarea.
- După utilizare, scufundați filtrul în apă curată.
- Comutați ventilul de dozare a soluției de curățat în poziția „0”.
- Lăsați aparatul să funcționeze pentru scurt timp cu pistolul manual de stropit deschis, pentru a clăti restul de soluție de curățat.

## Întreruperea utilizării

- Închideți pistolul manual de stropit. Aparatul se oprește.
- Blocați pistolul manual de stropit pentru ca butonul de siguranță să fie împins în față.

## După întreruperea funcționării:

- Deblocați pistolul manual de stropit pentru ca butonul de siguranță să fie împins în spate.
- Deschideți pistolul manual de stropit. Aparatul pornește din nou.

## Oprirea aparatului

- Închideți conducta de alimentare cu apă.
- Deschideți pistolul manual de stropit.
- Porniți pompa de la întrerupătorul principal și lăsați să funcționeze 5 - 10 secunde.
- Închideți pistolul manual de stropit.
- Aduceți comutatorul aparatului pe „0/OFF”.
- Scoateți ștecherul din priză doar dacă aveți mâinile uscate.
- Desprindeți racordul de apă.
- Acționați pistolul manual de stropit până când presiunea din aparat este eliberată.
- Blocați pistolul manual de stropit pentru ca butonul de siguranță să fie împins în față.

## Depozitarea aparatului

- Depozitați pistolul de stropit manual, incl. lancea, în suportul pentru lance.
- Înfășurați furtunul de înaltă presiune în jurul mânerului de deplasare.
- Înfășurați cablul de alimentare pe suportul de cablu.

## Protecția împotriva înghețului

### **ATENȚIE**

*Gerul distruge aparatul dacă apa nu este golită complet.*

Depozitați aparatul într-un loc ferit de îngheț.

## Transport

### ⚠ **PRECAUȚIE**

*Pericol de rănire și deteriorare a aparatului! La transport țineți cont de greutatea aparatului.*

### **ATENȚIE**

*În timpul transportului, protejați maneta împotriva deteriorării.*

- Pentru transportarea pe distanțe mai mari, trageți aparatul după dumneavoastră ținându-l de mâner.

- Înaintea transportării în poziție înclinată, îndepărtați recipientul de soluție de curățat din suport și închideți-l.

#### **Indicație:**

La poziționarea aparatului, restul de apă din rezervorul cu plutitor se scurge din aparat.

- În cazul transportării în vehicule asigurați aparatul contra derapării și răsturnării conform normelor în vigoare.

## **Depozitarea**

### **⚠ PRECAUȚIE**

*Pericol de rănire și deteriorare a aparatului! La transport țineți cont de greutatea aparatului.*

Aparatul poate fi depozitat doar în spațiile interioare.

## **Îngrijirea și întreținerea**

### **⚠ PERICOL**

*Pericol de rănire din cauza pornirii accidentale a aparatului.*

*Înaintea tuturor lucrărilor la aparat, opriți aparatul și scoateți ștecherul din priză.*

#### **Indicație:**

Uleiurile folosite trebuie eliminate prin intermediul centrelor de colectare autorizate. Vă rugăm să predați uleiurile folosite la aceste centre. Poluarea mediului cu uleiuri folosite se amendează.

## **Inspekția de siguranță/contractul de întreținere**

Puteți încheia cu distribuitorul un contract de întreținere sau puteți stabili inspekții de siguranță periodice. Nu ezitați să cereți sfaturi.

## **Înainte de fiecare utilizare**

- Controlați cablul de alimentare, pentru a vedea dacă este deteriorat (pericol de electrocutare); dacă este deteriorat, cablul trebuie să fie înlocuit imediat la un service autorizat sau de către un electrician.
- Verificați dacă furtunul sub presiune prezintă deteriorări (pericol de explozie). Înlocuiți imediat furtunul de înaltă presiune dacă prezintă deteriorări.
- Verificați etanșeitatea aparatului (pompei). În partea de jos a aparatului ar putea apărea scurgeri, fiind admis un număr

de 3 picături de apă pe minut. Dacă apare o neetanșeitate mai mare, luați legătura cu un service autorizat.

## **Săptămânal**

- Verificați nivelul de ulei. În cazul în care uleiul este lăptos (apă în ulei), luați legătura imediat cu serviciul pentru clienți.
- Curățați filtrul de apă.
- Curățați filtrul furtunului de aspirare a soluției de curățat.

## **După 500 de ore de funcționare, cel puțin anual**

- Comandați întreținerea aparatului de către serviciul pentru clienți.
- Efectuați schimbul de ulei prin intermediul serviciului pentru clienți.

#### **Indicație:**

Cantitatea și tipul de ulei sunt specificate la datele tehnice.

## **Remedierea defecțiunilor**

### **⚠ PERICOL**

*Pericol de rănire din cauza pornirii accidentale a aparatului.*

- *Înaintea tuturor lucrărilor la aparat, opriți aparatul și scoateți ștecherul din priză.*
- *Componentele electrice vor fi verificate și reparate numai de către un service autorizat.*
- *În cazul unor defecțiuni care nu sunt specificate în acest capitol, dacă aveți dubii sau când acest lucru este recomandat în mod expres, apelați la un service autorizat.*

## **Aparatul nu funcționează**

- Verificați cablul de alimentare, pentru a vedea dacă este deteriorat.
- Verificați tensiunea rețelei.
- S-a declanșat dispozitivul de siguranță pentru lipsa apei: Verificați alimentarea cu apă, deschideți robinetul de apă, efectuați inspekția siguranței contra lipsa apei prin intermediul serviciului pentru clienți.
- Dacă apar defecțiuni electrice, luați legătura cu un service autorizat.

## Aparatul nu ajunge la presiunea dorită

- Aplicați duza de înaltă presiune sau duza rotativă pe lance.
- Curățați duza.
- Înlocuiți duza.
- Scoateți aerul din aparat (vezi „Punerea în funcțiune”).
- Cu ajutorul unei șurubelnițe deșurubați șurubul de închidere a pompei de presiune preliminară prin orificiul de la pompa de presiune preliminară. Slăbiți arborele pompei de presiune preliminară rotindu-l. Înșurubați și strângeți șurubul de închidere.
- Verificați cantitatea de apă alimentată (consultați datele tehnice).
- Curățați filtrul de apă.
- Verificați toate conductele de alimentare care duc spre pompă.
- Dacă este nevoie, luați legătura cu un service autorizat.

## Pompa nu este etanșă

În partea de jos a aparatului ar putea apărea scurgeri, fiind admis un număr de 3 picături de apă pe minut.

- Dacă neetanșeitarea este mai accentuată, aparatul trebuie dus la service pentru a fi verificat.

### Indicație:

În timpul funcționării, este posibil ca din rezervorul cu plutitor și din aparat să iasă stropi de apă. Acest lucru este normal și nu trebuie confundat cu neetanșeitarea pompei.

## Pompa „bate”

- Verificați dacă există neetanșeitări la conductele de aspirare pentru apă și soluția de curățat.
- Închideți ventilul de dozare pentru soluția de curățat când aparatul este folosit fără soluție de curățat.
- Scoateți aerul din aparat (vezi „Punerea în funcțiune”).
- Dacă este nevoie, luați legătura cu un service autorizat.

## Soluția de curățat nu este aspirată

- Verificați/curățați furtunul de aspirare a detergentului, cu filtru.
- Deschideți sau verificați/curățați ventilul de dozare a detergentului.
- Dacă este nevoie, luați legătura cu un service autorizat.

## Accesorii și piese de schimb

Utilizați doar accesorii și piese de schimb originale; acestea oferă garanția unei funcționări sigure și fără defecțiuni a aparatului.

Informații referitoare la accesorii și piese de schimb se găsesc la adresa [www.kaercher.com](http://www.kaercher.com).

## Garanție

În fiecare țară sunt valabile condițiile de garanție publicate de distribuitorul nostru din țara respectivă. Eventuale defecțiuni ale acestui aparat, care survin în perioada de garanție și care sunt rezultatul unor defecte de fabricație sau de material, vor fi remediate gratuit. Pentru a putea beneficia de garanție, prezentați-vă cu chitanța de cumpărare la magazin sau la cea mai apropiată unitate de service autorizată.



## Declarație UE de conformitate

Prin prezenta declarăm că aparatul desemnat mai jos corespunde cerințelor fundamentale privind siguranța în exploatare și sănătatea incluse în directivele UE aplicabile, datorită conceptului și a modului de construcție pe care se bazează, în varianta comercializată de noi. În cazul efectuării unei modificări a aparatului care nu a fost convenită cu noi, această declarație își pierde valabilitatea.

**Produs:** Aparat de curățare sub presiune

**Tip:** 1.524-xxx

**Directive UE respectate:**

2006/42/CE (+2009/127/CE)

2014/35/UE

2014/30/UE

2000/14/CE

**Norme armonizate utilizate:**

EN 60335-1

EN 60335-2-79

EN 55014-1: 2006+A1: 2009+A2: 2011

EN 55014-2: 1997 + A2: 2008

EN 61000-3-2: 2006+A1: 2009+A2: 2009

EN 61000-3-3: 2006

EN 61000-3-11: 2000

EN 50366: 2003 + A1: 2006

**Procedura de evaluare a conformității:**

2000/14/CE: Anexa V

**Nivel de zgomot dB(A)**

măsurat: 84

garantat: 86

Semnatarii acționează în numele și prin împuternicirea conducerii societății.

  
H. Jenner  
CEO

  
S. Reiser  
Head of Approbation

Însărcinat cu elaborarea documentației:  
S. Reiser

Alfred Kärcher GmbH & Co. KG  
Alfred-Kärcher-Str. 28 - 40  
71364 Winnenden (Germany)  
Tel.: +49 7195 14-0  
Fax: +49 7195 14-2212

Winnenden, 2014/01/01

## Date tehnice

### Conexiunea la rețeaua de curent

Tensiune	V	400
Tipul curentului	Hz	3~ 50
Turația motorului	1/min	1400
Puterea absorbită	kW	6,4
Protecție		IPX5
Siguranță fuzibilă (lentă, car. C)	A	16
Prelungitor 30 m	mm <sup>2</sup>	2,5

### Racordul de apă

Temperatura de circulare (max.)	°C	85
Debitul de circulare (min.)	l/h (l/min)	1200 (20)
Presiunea de circulare (max.)	MPa (bar)	1 (10)

### Caracteristicile de performanță

Presiune de lucru apă (cu duză standard)	MPa (bar)	2...15 (20...150)
Presiune de lucru max.	MPa (bar)	17,5 (175)
Debit	l/h (l/min)	400...990 (6,67...16,5)
Mărimea duzei în cazul duzei standard		062
Aspirarea soluției de curățat	l/h (l/min)	0...60 (0...1)
Reculul max. al pistolului manual de stropit	N	48

### Valori stabilite conform EN 60335-2-79

Valoarea vibrației mână-braț		
Pistol manual de stropit	m/s <sup>2</sup>	<2,5
Lance	m/s <sup>2</sup>	<2,5
Nesiguranță K	m/s <sup>2</sup>	1
Nivel de zgomot L <sub>pA</sub>	dB(A)	70
Nesiguranță K <sub>pA</sub>	dB(A)	2
Nivelul puterii energiei L <sub>WA</sub> + nesiguranță K <sub>WA</sub>	dB(A)	86

### Substanțe tehnologice

Cantitatea de ulei	l	0,75
Tipul de ulei	--	SAE 90 Hypoid

### Dimensiuni și masa

Lungime	mm	524
Lățime	mm	650
Înălțime	mm	1100
Greutate tipică de operare	kg	77



Pred prvým použitím vášho zariadenia si prečítajte tento pôvodný návod na použitie, konajte podľa neho a uschovajte ho pre neskoršie použitie alebo pre ďalšieho majiteľa zariadenia.

## Obsah

Ochrana životného prostredia . . . . .	SK	1
Prvky prístroja . . . . .	SK	1
Bezpečnostné pokyny . . . . .	SK	2
Používanie výrobku v súlade s jeho určením . . . . .	SK	2
Bezpečnostné prvky . . . . .	SK	2
Pred uvedením do prevádzky . . . . .	SK	3
Uvedenie do prevádzky . . . . .	SK	3
Obsluha . . . . .	SK	4
Transport . . . . .	SK	5
Uskladnenie . . . . .	SK	5
Starostlivosť a údržba . . . . .	SK	6
Pomoc pri poruchách . . . . .	SK	6
Príslušenstvo a náhradné diely . . . . .	SK	7
Záruka . . . . .	SK	7
EÚ Vyhlásenie o zhode . . . . .	SK	8
Technické údaje . . . . .	SK	9

## Ochrana životného prostredia



Obalové materiály sú recyklovateľné. Obalové materiály láskavo nevyhadzujte do komunálneho odpadu, ale odovzdajte ich do zberne druhotných surovín.



Vyradené prístroje obsahujú hodnotné recyklovateľné látky, ktoré by sa mali opäť zužitkovať. Do životného prostredia sa nesmú dostať batérie, olej a iné podobné látky. Staré zariadenia preto láskavo odovzdajte do vhodnej zberne odpadových surovín.

Elektrické a elektronické prístroje často obsahujú súčasti, ktoré môžu pri nesprávnom zaobchádzaní alebo nesprávnej likvidácii predstavovať potenciálne nebezpečenstvo pre ľudské zdravie a životné prostredie. Tieto súčasti sú však potrebné pre správnu prevádzku prístroja. Prístroje označené

týmto symbolom sa nesmú likvidovať spolu s domovým odpadom.

## Pokyny k zloženiu (REACH)

Aktuálne informácie o zložení nájdete na: [www.kaercher.com/REACH](http://www.kaercher.com/REACH)

## Prvky prístroja

### vid' obálku

- 1 Spúšťačia páka
- 2 Poistná páka
- 3 Vysokotlaková hadica EASY!Lock
- 4 Posuvná rukoväť
- 5 Kryt prístroja
- 6 Odkladací priestor trysky
- 7 Vypínač prístroja
- 8 Uzáver krytu zariadenia
- 9 Spodný plechový kryt
- 10 Tlakomer
- 11 Vodovodná prípojka
- 12 Vysokotlaková prípojka EASY!Lock
- 13 Vodný filter
- 14 Ukazovateľ stavu oleja
- 15 Nádrž na olej
- 16 Odkladací priestor dýzy
- 17 Sieťový kábel so sieťovou zástrčkou
- 18 Otvor skrine predtlakového čerpadla
- 19 Nádrž s plavákom
- 20 Držiak pre 2 kanistre na čistiaci prostriedok s obsahom 5 litrov
- 21 Nasávací hadica čistiaceho prostriedku s filtrom a krytom so závitom
- 22 Držiak káblov
- 23 Dávkovací ventil čistiaceho prostriedku
- 24 Plochá tryska 25°
- 25 Skrutkový spoj dýzy
- 26 Plochá tryska 40°
- 27 Pracovný nastavtec EASY!Lock
- 28 Regulácia tlaku a množstva
- 29 Ručná striekacia pištoľ EASY!Force
- 30 Bezpečnostná západka

## Farebné označenie

- Ovládacie prvky pre čistiaci proces sú žlté.
- Ovládacie prvky pre údržbu a servis sú svetlosivé.

## Bezpečnostné pokyny

- Pred prvým uvedením do prevádzky si bezpodmienečne musíte prečítať bezpečnostné pokyny č. 5.951-949.0!
- Dodržiť príslušné národné predpisy zákonodarcu platné pre trysky na kvapalinu.
- Dodržiť príslušné národné bezpečnostné predpisy zákonodarcu. Trysky na kvapalinu je nutné pravidelne skúšať a výsledok skúšky písomne zaznamenať.
- Na prístroji/príslušenstve sa nesmú vykonávať žiadne zmeny.

### Stupne nebezpečenstva

#### ⚠ NEBEZPEČENSTVO

Upozornenie na bezprostredne hroziace nebezpečenstvo, ktoré môže spôsobiť vážne zranenia alebo smrť.

#### ⚠ VÝSTRAHA

Upozornenie na možnú nebezpečnú situáciu, ktorá by mohla viesť k vážnemu zraneniu alebo smrti.

#### ⚠ UPOZORNENIE

Upozornenie na možnú nebezpečnú situáciu, ktorá by mohla viesť k ľahkým zraneniam.

#### POZOR

Pozornenie na možnú nebezpečnú situáciu, ktorá by mohla viesť k vecným škodám.

### Symbyoly na prístroji



Vysokotlakový prúd môže byť pri neodbornom použití nebezpečný. Prúd sa nesmie nasmerovať na osoby, zvieratá, elektrické zariadenia pod napätím alebo na samotné zariadenie.

Podľa platných predpisov sa nesmie zariadenie prevádzkovať v sieti pitnej vody bez systémového oddelovacieho zariadenia. Musíte použiť systémové oddelovacie zariadenie firmy KÄRCHER alebo alternatívne systémové oddelovacie zariadenie podľa EN 12729 typ BA.

Voda, ktorá preteká cez systémový odlučovač, nie je pitná.



#### ⚠ UPOZORNENIE

Systémové oddelovacie zariadenie pripájajte vždy na zásobovanie vodou, nikdy nie priamo na prístroj.

## Používanie výrobku v súlade s jeho určením

Toto zariadenie používajte výlučne na čistenie pomocou prúdu vysokého tlaku bez/s čistiacim prostriedkom (napr. potravinársky priemysel, bitúanky...).

### Bezpečnostné prvky

#### Prepúšťací ventil s tlakovým spínačom

Pri znížení množstva vody pomocou regulácie tlaku a množstva sa otvorí prepúšťací ventil a časť vody prúdi späť do sacej strany čerpadla.

Pri uvoľnení poistnej páky ručnej striekacej pištole sa vypne tlakový spínač čerpadla, ktorý zastaví vysokotlakový prúd vody. Po potiahnutí poistnej páky sa čerpadlo znova zapne.

#### Poistný ventil

Poistný ventil sa otvorí pri prekročení prípustného prevádzkového pretlaku; voda tečie späť do sacej strany čerpadla.

Prepúšťací ventil, tlakový spínač a poistný ventil sú už vo výrobe nastavené a zaplombované.

Nastavenie smie vykonávať iba servisná služba.

#### Poistka pri nedostatku vody

Poistka pri nedostatku vody v nádrži s plávkom vypína motor v prípade nedostatočného prívodu vody (tlak vody je príliš nízky).

Čerpadlo sa chráni proti chodu na sucho.

## Pred uvedením do prevádzky

### Vybal'ovanie

- Pri vybal'ovaní skontrolujte obsah do-dávky.
- V prípade poškodenia pri preprave ih-neď o tom informujte predajcu.

### Kontrola stavu oleja

- Vyskrutkujte skrutku s krížovým držia-kom na uzamknutie krytu zariadenia a kryt zariadenia otvorte.
- Spodný plechový kryt vytiahnite smer-om hore a zveste dole.
- Na ukazovateli odčítajte pri stojacom prístroji stav oleja. Stav oleja musí ležať medzi oboma značkami na nádobe s olejom.

### Odvzdušnenie Aktivovať nádrž oleja

- Otvorte uzáver krytu zariadenia a kryt zariadenia vyklopte smerom hore.
- Spodný plechový kryt vytiahnite smer-om hore a zveste dole.
- Odstrihnite špičku veka zásobníka oleja.
- Upevnite spodný plechový kryt a kryt zariadenia.

### Montáž ručnej striekacej pištole, trysky, dýzy

**Informácia:** Systém EASY!Lock spája komponenty pomocou rýchlozávitú rýchlo a bezpečne len jedným otočením.

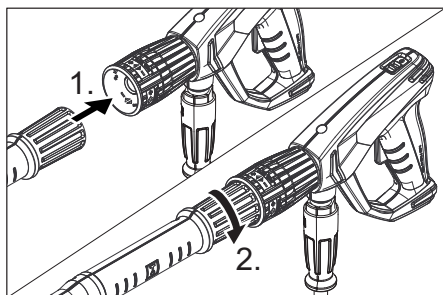

- Vysokotlakovú dýzu nasadíte na pra-covný nadstavec.
- Namontujte a pevne utiahnite prevlečnú maticu (EASY!Lock).

- Pracovný nadstavec spojte s ručnou striekacou pištoľou a pevne utiahnite rukou (EASY!Lock).
- Pracovný nadstavec spojte s ručnou striekacou pištoľou a vysokotlakovou prípojkou prístroja a pevne utiahnite ru-kou (EASY!Lock).

## Uvedenie do prevádzky

### Elektrické pripojenie

#### ⚠ **NEBEZPEČENSTVO**

*Nebezpečenstvo úrazu elektrickým prúdom.*

- *Prístroj je nutné pripojiť zástrčkou na elektrickú sieť. Neoddeliteľné spojenie s elektrickou sieťou je zakázané. Zástr-čka slúži na odpojenie zo siete.*
- *Minimálne istenie zásuvky (viď technic-ké údaje).*
- *Maximálna prípustná sieťová impedan-cia v elektrickom bode pripojenia (pozri technické údaje) sa nesmie prekročiť. Pri nejasnostiach s ohľadom na sieťovú impedanciu prichádzajúcu do vášho spojovacieho bodu kontaktujte vášho dodávateľa elektrickej energie.*
- *Použite predlžovací kábel s dostatoč-ným prierezom (viď "Technické údaje") a celkom odviňte z bubna kábla.*

Pripojovacie parametre sa uvádzajú na ty-povom štítku a v technických údajoch.

- Odviňte sieťovú šnúru a uložte ju na podlahu.
- Sieťovú zástrčku zasuňte do zásuvky.

### Pripojenie vody

#### Pripojenie na vodovodné potrubie

#### ⚠ **VÝSTRAHA**

*Rešpektujte platné predpisy vodárenského podniku.*

*Podľa platných predpisov sa ne-smie zariadenie prevádzkovať v sieti pitnej vody bez systémového oddeľovacieho zariadenia. Musíte použiť systémové oddeľovacie zariadenie firmy KÄRCHER alebo alternatívne systé-mové oddeľovacie zariadenie podľa EN 12729 typ BA.*



Voda, ktorá preteká cez systémový odlučovač, nie je pitná.

Pripojovacie hodnoty nájdete v technických údajoch.

→ Pripojte prírodnú hadicu na prípojku vody prístroja (minimálna dĺžka 7,5 m, minimálny priemer 1") a prítok vody (napríklad vodovodný kohút).

### Upozornenie:

Prírodná hadica nie je súčasťou dodávky.

→ Otvorte prívod vody.

→ Prístroj odvzdušniite:

Dýzu odskrutkujte.

Prístroj nechajte v chode tak dlho, kým vyteká voda bez vzduchových bublín.

Prípadne nechajte bežať prístroj 10 sekúnd - vypnite. Postup viackrát opakujte.

→ Prístroj vypnite a trysku opäť naskrutkujte.

## Obsluha

### ⚠ NEBEZPEČENSTVO

*Nebezpečenstvo zranenia! Prístroj nikdy nepoužívajte bez namontovanej trysky.*

*Pred každým použitím skontrolujte pevné dosadenie trysky. Rukou sa musí pevne dotiahnuť skrutkový spoj ocelevej rúrky.*

*Nebezpečenstvo výbuchu!*

*Nestriekajte žiadne horľavé kvapaliny.*

*Pri používaní zariadenia v oblastiach so zvýšeným nebezpečím (napr. čerpacie stanice pohonných hmôt) sa musia dodržiavať príslušné bezpečnostné predpisy.*

*Nebezpečenstvo zranenia! Pri práci pridržavajte ručnú striekaciu pištoľ a pracovný nastavtec obomi rukami.*

*Nebezpečenstvo zranenia! Odťahovacia páka a poistná páka sa nesmie pri prevádzke zaistiť.*

*Nebezpečenstvo zranenia! Pri poškodení poistnej páky zavolajte zákaznícky servis.*

*Nebezpečenstvo poranenia vysokotlakovým prúdom. Pred všetkými prácami na prístroji bezpečnostnú západku na ručnej striekacej pištoľi posuňte dopredu.*

### ⚠ UPOZORNENIE

*Motory sa smú čistiť iba na miestach vybavených zodpovedajúcim odlučovačom oleja (ochrana životného prostredia).*

## Otvorenie/zatvorenie ručnej striekacej pištole

→ Otvorenie ručnej striekacej pištole: Stlačte poistnú páku a odťahovaciu páku.

→ Zatvorenie ručnej striekacej pištole: Uvoľnite poistnú páku a odťahovaciu páku.

## Prevádzka s vysokým tlakom

### Upozornenie:

Prístroj je vybavený tlakovým spínačom. Motor nabehne iba vtedy, keď je ručná striekacia pištoľ otvorená.

→ Nastavte vypínač zariadenia na "I".

→ Odistíte ručnú striekaciu pištoľ, blokovaciu poistku pritom posuňte smerom dozadu.

→ Otvorte ručnú striekaciu pištoľ.

### ⚠ NEBEZPEČENSTVO

*Pri nastavovaní regulácie tlaku alebo množstva dávajte pozor na to, aby sa neuvoľnil skrutkový spoj trysky.*

→ Otáčaním (plynulým) na regulácii tlaku a množstva nastavte (+/-) pracovný tlak a množstvo vody.

## Voľba typu prúdu

→ Ručnú striekaciu pištoľ uzavrite.

→ Vypínač zariadenia nastavte na "0".

→ Požadovanú trysku nasadte na trubicu.

## Prevádzka s čistiacim prostriedkom

### ⚠ VÝSTRAHA

*Nevhodné čistiace prostriedky môžu prístroj a čistený objekt poškodiť. Používajte iba čistiace prostriedky, ktoré boli schválené firmou Kärcher. Dbajte na doporučené dávkovanie a upozornenia, ktoré sú k čistiacim prostriedkom priložené. Aby ste ochránili životné prostredie, zaoberajte sa s čistiacimi prostriedkami úsporne. Dodržujte bezpečnostné pokyny uvedené na čistiacich prostriedkoch.*

Čistiace prostriedky firmy Kärcher zaručujú bezchybnú prácu. Nechajte si, prosím, poradiť alebo požadujte náš katalóg, popr. informačné prospekty o čistiacich prostriedkoch.

- Kanister s čistiacim prostriedkom postavte do držiaka.
- Vysávaciu hadicu na čistiaci prostriedok zaveste na kanister.

### Upozornenie:

Ak sa má čistiaci prostriedok nasávať z kanistra stojaceho na podlahe, musí sa použiť predĺženie hadice 2.641-944.0 (nie je súčasťou dodávky).

- Na kanister naskrutkujte veko so závitom.
- Nastavte dávkovací ventil čistiaceho prostriedku na požadovaný čistiaci prostriedok a na požadovanú koncentráciu.
- Preveďte čistenie.
- Po ukončení prevádzky filter ponorte do čistej vody.
- Dávkovací ventil čistiaceho prostriedku nastavte na "0".
- Zariadenie nechajte bežať s otvorenou ručnou striekacou pištoľou, aby sa vyplavili zvyšky čistiaceho prostriedku.

### Prerušenie prevádzky

- Ručnú striekaciu pištoľ uzavrite. Prístroj sa vypne.
- Zaistíte ručnú striekaciu pištoľ, blokovaciu poistku posuňte smerom dopredu.

### Po prerušení:

- Odstíte ručnú striekaciu pištoľ, blokovaciu poistku pritom posuňte smerom dozadu.
- Otvorte ručnú striekaciu pištoľ. Prístroj sa opäť zapne.

### Vypnutie prístroja

- Uzatvorte prívod vody.
- Otvorte ručnú striekaciu pištoľ.
- Čerpadlo zapnite spínačom prístroja a nechajte ho bežať 5-10 sekúnd.
- Ručnú striekaciu pištoľ uzavrite.
- Nastavte vypínač prístroja na "0/OFF".
- Sieťovú zástrčku vytiahnite zo zásuvky len suchou rukou.
- Odstráňte prípojku vody.
- Ručnú striekaciu pištoľ používajte tak dlho, až v prístroji nie je žiadny tlak.
- Zaistíte ručnú striekaciu pištoľ, blokovaciu poistku posuňte smerom dopredu.

### Uskladnenie prístroja

- Ručnú striekaciu pištoľ vrátane trysky odložte do odkladacej skrinky pre trysku.
- Vysokotlakovú hadicu oviňte okolo výsuvného ramena.
- Pripojovací kábel navíňte okolo držiaka kábla.

### Ochrana proti zamrznutiu

#### POZOR

*Mráz môže zničiť prístroj, z ktorého nebola úplne vypustená voda.*

Prístroj uložte na miesto zaistené proti mrazu.

### Transport

#### △ UPOZORNENIE

*Nebezpečenstvo zranenia a poškodenia!  
Pri prepravovaní prístroja zohľadnite jeho hmotnosť.*

#### POZOR

*Počas prepravy chráňte poistnú páku pred poškodením.*

- K preprave na dlhších úsekoch uchopte prístroj za posuvnú rukoväť a ťahajte ho za sebou.
- Pred prepravou v ležiacej polohe vyberte kanister na čistiaci prostriedok z držiaka a uzavrite ho.

#### Upozornenie:

Pri odkladaní prístroja z neho vytečie zvyšné množstvo vody nachádzajúce sa v nádrži s plavákom.

- Pri preprave vo vozidlách zariadenie zaistíte proti zošmyknutiu a prevráteniu podľa platných smerníc.

### Uskladnenie

#### △ UPOZORNENIE

*Nebezpečenstvo zranenia a poškodenia!  
Pri prepravovaní prístroja zohľadnite jeho hmotnosť.*

Toto zariadenie sa smie uschovávať len vo vnútri.

## Starostlivosť a údržba

### ⚠ **NEBEZPEČENSTVO**

*Nebezpečenstvo zranenia neúmyselným rozbehnutím zariadenia a zasiahnutím elektrickým prúdom.*

*Pred všetkými prácami prístroj vypnite a vyťahnite sieťovú zástrčku.*

#### **Upozornenie:**

Starý olej sa môže zlikvidovať len na príslušných zberných miestach. Tam sa zbavte starého oleja. Znečistenie životného prostredia starým olejom je trestné.

### **Bezpečnostná inšpekcia / zmluva o údržbe**

S vaším obchodníkom môžete dohodnúť pravidelnú bezpečnostnú inšpekciu alebo zmluvu o údržbe. Nechajte si prosím poradiť.

#### **Pred každým použitím**

- ➔ Prekontrolujte pripojovací kábel, či nie je poškodený (nebezpečenstvo úrazu elektrickým prúdom), poškodený pripojovací kábel nechajte bezprostredne vymeniť autorizovanou servisnou službou / elektrikárom.
- ➔ Skontrolujte vysokotlakovú hadicu, či nie je poškodená (nebezpečie prasknutia). Poškodenú vysokotlakovú hadicu neodkladne vymeňte.
- ➔ Prekontrolujte tesnosť prístroja (čerpáďa). Sú prípustné 3 kvapky za minútu, ktoré môžu vytekať na spodnej strane prístroja. Pri väčšej netesnosti vyhľadajte servisnú službu.

#### **Týždenne**

- ➔ Skontrolujte stav oleja. Ak je olej mliečne zafarbený (voda v oleji), okamžite vyhľadajte servisnú službu.
- ➔ Vyčistite vodný filter.
- ➔ Vyčistite filter na nasávacej hadici čistiaceho prostriedku.

### **Po 500 prevádzkových hodinách, minimálne jedenkrát ročne**

- ➔ Nechajte vykonať údržbu prístroja zákazníkemu servisu.
- ➔ Nechajte vykonať výmenu oleja zákazníkemu servisu.

#### **Upozornenie:**

Množstvo a druh oleja pozri „Technické údaje“.

## **Pomoc pri poruchách**

### ⚠ **NEBEZPEČENSTVO**

*Nebezpečenstvo zranenia neúmyselným rozbehnutím zariadenia a zasiahnutím elektrickým prúdom.*

- *Pred všetkými prácami prístroj vypnite a vyťahnite sieťovú zástrčku.*
- *Elektrické konštrukčné prvky nechajte prekontrolovať a opravovať iba v autorizovanej servisnej službe.*
- *Pri poruchách, ktoré nie sú uvedené v tejto kapitole, v prípade pochybností a pri výslovnom upozornení vyhľadajte autorizovanú servisnú službu.*

#### **Spotrebič sa nezapína**

- ➔ Prekontrolujte, či nie je poškodený pripojovací kábel.
- ➔ Prekontrolujte sieťové napätie.
- ➔ Aktivovala sa poisťka proti nedostatku vody: Skontrolujte prívod vody, otvorte kohút vody, poisťku proti nedostatku vody nechajte preskúšať zákazníkemu servisu.
- ➔ Pri elektrickej poruche vyhľadajte servisnú službu.

#### **Zariadenie nedosahuje požadovaný tlak**

- ➔ Vysokotlakovú trysku alebo trysku roto-ra nasaďte na trubicu.
- ➔ Vyčistite dýzu.
- ➔ Dýzu vymeňte.
- ➔ Prístroj odvzdušnite (pozri „Uvedenie do prevádzky“).



- Skrutku uzáveru predtlakového čerpadla vyskrutkujte pomocou skrutkovača cez otvor predtlakového čerpadla. Otáčaním uvoľníte hriadeľ predtlakového čerpadla. Skrutku uzáveru zaskrutkujte a pevne dotiahnite.
- Prekontrolujte prírodné množstvo vody (pozri technické údaje).
- Vyčistíte vodný filter.
- Skontrolujte väčšinu prírodných vedení k čerpadlu.
- V prípade potreby vyhľadajte servisnú službu.

### Netesniace čerpadlo

Sú prípustné 3 kvapky za minútu, ktoré môžu vytekať na spodnej strane zariadenia.

- Pri väčšej netesnosti nechajte prístroj skontrolovať v servisnej službe.

#### Upozornenie:

Počas prevádzky môže z nádrže s plavákom vystrekovať voda a voda môže tiecť aj z prístroja. To je normálne a nesmie sa zamieňať s netesnosťou čerpadla.

### Čerpadlo klepe

- Skontrolujte nasávacie vedenia na vodu a tesnosť čistiaceho prostriedku.
- Pri prevádzke bez čistiaceho prostriedku uzavrite dávkovací ventil čistiaceho prostriedku.
- Prístroj odvzdušnite (pozri „Uvedenie do prevádzky“).
- V prípade potreby vyhľadajte servisnú službu.

### Prístroj nenasáva čistiaci prostriedok

- Skontrolujte alebo vyčistíte nasávaciu hadicu čistiaceho prostriedku a filter.
- Otvorte alebo skontrolujte popr. vyčistíte dávkovací ventil čistiaceho prostriedku.
- V prípade potreby vyhľadajte servisnú službu.

## Príslušenstvo a náhradné diely

Používajte len originálne príslušenstvo a originálne náhradné diely, pretože zaručujú bezpečnú a bezporuchovú prevádzku prístroja.

Informácie o príslušenstve a náhradných dieloch nájdete na stránke [www.kaercher.com](http://www.kaercher.com).

## Záruka

V každej krajine platia záručné podmienky našej distribučnej organizácie. Prípadné poruchy spotrebiča odstránime počas záručnej lehoty bezplatne, ak sú ich príčinou chyby materiálu alebo výrobné chyby. Pri uplatňovaní záruky sa spolu s dokladom o kúpe zariadenia láskavo obráťte na predajcu alebo na najbližší autorizovaný zákaznícky servis.

## EÚ Vyhlásenie o zhode

Týmto vyhlasujeme, že ďalej označený stroj zodpovedá na základe jeho koncepcie a konštrukcie a takisto vyhotovenia, ktoré sme dodali, príslušným základným požiadavkám na bezpečnosť a ochranu zdravia uvedeným v smerniciach EÚ. Pri zmene stroja, ktorá nebola nami odsúhlasená, stráca toto prehlásenie svoju platnosť.

**Výrobok:** Vysokotlakový čistič

**Typ:** 1.524-xxx

**Príslušné Smernice EÚ:**

2006/42/ES (+2009/127/ES)

2014/35/EÚ

2014/30/EÚ

2000/14/ES

**Uplatňované harmonizované normy:**

EN 60335-1

EN 60335-2-79

EN 55014-1: 2006+A1: 2009+A2: 2011

EN 55014-2: 1997 + A2: 2008

EN 61000-3-2: 2006+A1: 2009+A2: 2009

EN 61000-3-3: 2006

EN 61000-3-11: 2000

EN 50366: 2003 + A1: 2006

**Uplatňované postupy posudzovania zhody:**

2000/14/ES: Príloha V

2000/14/ES: Príloha V

**Úroveň akustického výkonu dB(A)**

Nameraná: 84

Zaručovaná: 86

Podpísaný jedná v poverení a s plnou mocou jednatelstva.



H. Jenner  
CEO



S. Reiser  
Head of Approbation

Osoba zodpovedná za dokumentáciu:

S. Reiser

Alfred Kärcher GmbH & Co. KG

Alfred-Kärcher-Str. 28 - 40

71364 Winnenden (Germany)

Tel: +49 7195 14-0

Fax: +49 7195 14-2212

Winnenden, 2014/01/01

## Technické údaje

<b>Zapojenie siete</b>		
Napätie	V	400
Druh prúdu	Hz	3~ 50
Otáčky motora	1/min	1400
Pripojovací výkon	kW	6,4
Druh krytia		IPX5
Poistka (zotrvačná, char. C)	A	16
Predlžovací kábel 30 m	mm <sup>2</sup>	2,5
<b>Pripojenie vody</b>		
Prívodná teplota (max.)	°C	85
Prívodné množstvo (min.)	l/h (l/min)	1200 (20)
Prívodný tlak (max.)	MPa (bar)	1 (10)
<b>Výkonové parametre</b>		
Pracovný tlak vody (so štandardnou tryskou)	MPa (bar)	2...15 (20...150)
Max. prevádzkový pretlak	MPa (bar)	17,5 (175)
Dopravované množstvo	l/h (l/min)	400...990 (6,67...16,5)
Veľkosť štandardnej dýzy		062
Nasávanie čistiaceho prostriedku	l/h (l/min)	0...60 (0...1)
Reaktívna sila ručnej striekacej pištole (max.)	N	48
<b>Zistené hodnoty podľa EN 60335-2-79</b>		
Hodnota vibrácií v ruke/ramene		
Ručná striekacia pištoľ	m/s <sup>2</sup>	<2,5
Rozstrekovacia rúrka	m/s <sup>2</sup>	<2,5
Nebezpečnosť K	m/s <sup>2</sup>	1
Hlučnosť L <sub>pA</sub>	dB(A)	70
Nebezpečnosť K <sub>pA</sub>	dB(A)	2
Hlučnosť L <sub>WA</sub> + nebezpečnosť K <sub>WA</sub>	dB(A)	86
<b>Prevádzkové látky</b>		
Množstvo oleja	l	0,75
Druh oleja	--	Hypoid SAE 90
<b>Rozmery a hmotnosť</b>		
Dĺžka	mm	524
Šírka	mm	650
Výška	mm	1100
Typická prevádzková hmotnosť	kg	77



Prije prve uporabe Vašeg uređaja pročitajte ove originalne radne upute, postupajte prema njima i sačuvajte ih za kasniju uporabu ili za sljedećeg vlasnika.

## Pregled sadržaja

Zaštita okoliša . . . . .	HR	1
Sastavni dijelovi uređaja . . . . .	HR	1
Sigurnosni napuci . . . . .	HR	2
Namjensko korištenje . . . . .	HR	2
Sigurnosni uređaji . . . . .	HR	2
Prije prve uporabe . . . . .	HR	3
Stavljanje u pogon . . . . .	HR	3
Rukovanje . . . . .	HR	4
Transport . . . . .	HR	5
Skladištenje . . . . .	HR	5
Njega i održavanje . . . . .	HR	6
Otklanjanje smetnji . . . . .	HR	6
Pribor i pričuvni dijelovi . . . . .	HR	7
Jamstvo . . . . .	HR	7
EU izjava o usklađenosti . . . . .	HR	7
Tehnički podaci . . . . .	HR	8

## Zaštita okoliša



Materijali ambalaže se mogu reciklirati. Molimo Vas da ambalažu ne odlažete u kućne otpatke, već ih predajte kao sekundarne sirovine.



Stari uređaji sadrže vrijedne materijale koji se mogu reciklirati te bi ih stoga trebalo predati kao sekundarne sirovine. Baterije, ulje i slični materijali ne smiju dospjeti u okoliš. Stoga Vas molimo da stare uređaje zbrinete preko odgovarajućih sabirnih sustava.

Električni i elektronički dijelovi često sadrže sastavne dijelove koji pri pogrešnom rukovanju ili pogrešnom zbrinjavanju mogu predstavljati potencijalnu opasnost za ljudsko zdravlje i okoliš. Ipak, ti sastavni dijelovi nužni su za propisani pogon uređaja. Uređaji označeni ovim simbolom ne smiju se odlagati u komunalni otpad.

## Napomene o sastojcima (REACH)

Aktualne informacije o sastojcima možete pronaći na stranici:

[www.kaercher.com/REACH](http://www.kaercher.com/REACH)

## Sastavni dijelovi uređaja

vidi omot

- 1 Poluga okidača
- 2 Sigurnosna poluga
- 3 Visokotlačno crijevo EASY!Lock
- 4 Potisna ručica
- 5 Poklopac uređaja
- 6 Dio za odlaganje cijevi za prskanje
- 7 Sklopka uređaja
- 8 Zaporni klizač poklopca uređaja
- 9 Donji pokrivni lim
- 10 Manometar
- 11 Priključak za vodu
- 12 Priključak visokog tlaka EASY!Lock
- 13 Filter za vodu
- 14 Prikaz razine ulja
- 15 Spremnik za ulje
- 16 Dio za odlaganje mlaznica
- 17 Strujni kabel sa strujnim utikačem
- 18 Otvor kućišta predpumpe
- 19 Posuda s plovkom
- 20 Držač za 2 spremnika sredstva za pranje sa po 5 litara volumena
- 21 Crijevo za usis sredstva za pranje s filterom te navojnim zaklopcom
- 22 Držač kabela
- 23 Ventil za doziranje sredstva za pranje
- 24 Plosnata mlaznica od 25°
- 25 Navojni spoj mlaznice
- 26 Plosnata mlaznica od 40°
- 27 Cijev za prskanje EASY!Lock
- 28 Regulacija tlaka/protoka
- 29 Ručna prskalica EASY!Force
- 30 Sigurnosna blokada

## Oznaka u boji

- Komandni elementi za proces čišćenja su žuti.
- Komandni elementi za održavanje i servis su svijetlo sivi.

## Sigurnosni napuci

- Prije prvog stavljanja u pogon obavezno pročitajte sigurnosne naputke br. 5.951-949.0!
- Treba se pridržavati odgovarajućih državnih zakonskih propisa za raspršivače tekućine.
- Treba se pridržavati odgovarajućih državnih zakonskih propisa o sprječavanju nesreća na radu. Raspršivači tekućina se moraju redovito podvrgavati ispitivanjima, o čijem ishodu se svaki put mora sastaviti pismeno izvješće.
- Na uređaju/priboru ne smiju se vršiti nikakve izmjene.

## Stupnjevi opasnosti

### ⚠ **OPASNOST**

*Napomena koja upućuje na neposredno prijeteću opasnost koja za posljedicu ima teške tjelesne ozljede ili smrt.*

### ⚠ **UPOZORENJE**

*Napomena koja upućuje na eventualno opasnu situaciju koja može prouzročiti teške tjelesne ozljede ili smrt.*

### ⚠ **OPREZ**

*Napomena koja upućuje na eventualno opasnu situaciju koja može prouzročiti lakše ozljede.*

### **PAŽNJA**

*Napomena koja upućuje na eventualno opasnu situaciju koja može prouzročiti materijalnu štetu.*

## Simboli na aparatu



*Visokotlačni mlazovi mogu pri nestručnom rukovanju biti opasni. Mlaz se ne smije usmjeravati na osobe, životinje, aktivnu električnu opremu ili na sam uređaj.*

*Sukladno važećim propisima uređaj nikada ne smije raditi na vodovodnoj mreži bez odvajača. Potrebno je koristiti prikladni odvajač tvrtke Kärcher ili alternativno odvajač koji je u skladu s EN 12729 tip BA.*

*Voda koju izdvoji odvajač nije podesna za piće.*



### ⚠ **OPREZ**

*Odvajač uvijek treba priključiti na dovod vode, a ne izravno na uređaj.*

## Namjensko korištenje

Rabite ovaj uređaj isključivo za čišćenje s visokotlačnim mlazom sa/bez sredstva za pranje (npr. u prehrambenoj industriji, pogonima za razlaganje...).

## Sigurnosni uređaji

### Preljevni ventil s tlačnom sklopkom

Ukoliko se regulacijom tlaka/protoka smanji količina vode, otvara se preljevni ventil, tako da jedan dio vode teče natrag do usisne strane pumpe.

Kada se pusti okidačka poluga ručne prskalice, tlačna sklopka isključuje pumpu i zaustavlja visokotlačni mlaz. Kada se okidačka poluga povuče, pumpa se ponovo uključuje.

### Sigurnosni ventil

Sigurnosni ventil se otvara u slučaju preko-račenja dopuštenog radnog pretlaka; voda se vraća natrag do usisne strane pumpe. Preljevni ventil, tlačna sklopka i sigurnosni ventil su tvornički namješteni i plombirani. Podešavanje vrši samo servisna služba.

### Detektor nedostatka vode

Dio za detekciju nedostatka vode u posudi s plovkom isključuje motor pri nedostatnom dovodu vode (tlak vode prenizak). Crpka se štiti od rada na suho.

## Prije prve uporabe

### Raspakiranje

- Prilikom raspakiranja provjerite sadržaj ambalaže.
- U slučaju oštećenja pri transportu odmah obavijestite prodavača.

### Provjera razine ulja

- Odvijte vijak križastog držača za zaporni klizač poklopca uređaja i otvorite poklopac uređaja.
- Donji pokrivni lim gore izvucite i otkvačite dolje.
- Razinu ulja očitajte dok uređaj stoji. Razina ulja se mora nalaziti između obiju oznaka na spremniku za ulje.

### Aktiviranje odzračivanja spremnika za ulje

- Otvorite zaporni klizač poklopca uređaja i preklopite poklopac uvis.
- Donji pokrivni lim gore izvucite i otkvačite dolje.
- Odsijecite vrh poklopca posude za ulje.
- Pričvrstite donji pokrivni lim i poklopac uređaja.

### Montaža ručne prskalice, cijevi za prskanje, mlaznice

**Napomena:** Sustav EASY!Lock spaja komponente pomoću brzog navoja samo jednim okretom, brzo i sigurno.

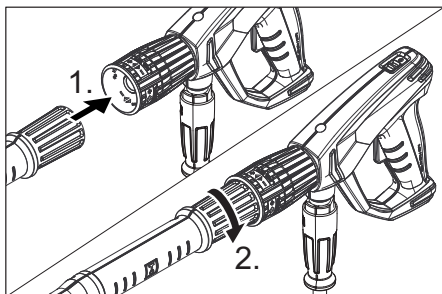

- Natakните visokotlačnu mlaznicu na cijev za prskanje.
- Montirajte slijepu maticu i zategnite je rukom (EASY!Lock).

- Spojite cijev za prskanje s ručnom prskalicom i ručno ih pritegnite (EASY!Lock).
- Spojite visokotlačno crijevo s ručnom prskalicom i priključkom visokog tlaka uređaja i ručno ih pritegnite (EASY!Lock).

## Stavljanje u pogon

### Električni priključak

#### ⚠ OPASNOST

*Opasnost od strujnog udara.*

- Uređaj se obvezno mora priključiti na električnu mrežu preko utikača. Neodgovijni spoj s električnom mrežom nije dopušten. Utikač služi za odvajanje od električne mreže.
- Minimalno osiguranje utičnice (pogledajte tehničke podatke).
- Ne smije se prekoračiti maksimalno dopuštena impedancija mreže na mjestu električnog priključka (vidi tehničke podatke). U slučaju nejasnoća po pitanju impedancije mreže na mjestu priključka obratite se lokalnom elektrodistribucijskom poduzeću.
- Koristite produžni kabel dovoljnog poprečnog presjeka (vidi tehničke podatke) i u potpunosti ga odmotajte s bubnja.

Za priključne vrijednosti pogledajte natpisnu pločicu odnosno tehničke podatke.

- Namotajte strujni kabel i spustite ga na tlo.
- Strujni utikač utaknite u utičnicu.

### Priključak za vodu

#### Priključivanje na dovod vode

#### ⚠ UPOZORENJE

*Vodite računa o propisima vodoopskrbnog poduzeća.*

*Sukladno važećim propisima uređaj nikada ne smije raditi na vodovodnoj mreži bez odvajača. Potrebno je koristiti prikladni odvajač tvrtke Kärcher ili alternativno odvajač koji je u skladu s EN 12729 tip BA.*

*Voda koju izdvoji odvajač nije podesna za piće.*



Za priključne vrijednosti pogledajte tehničke podatke.

- Priključite dovodno crijevo (minimalne duljine 7,5 m, minimalnog presjeka 1") na priključak stroja za vodu i dotok vode (npr. na pipu).

#### **Napomena:**

Dovodno crijevo nije sadržano u isporuci.

- Otvorite dovod vode.
- Odzračite stroj:  
Odvijte mlaznicu.  
Pustite uređaj da radi sve dok voda ne počne izlaziti bez mjehurića.  
Po potrebi ostavite uređaj da radi 10 s i isključite. Postupak ponovite više puta.
- Stroj nakon toga isključite te ponovo navijte mlaznicu.

## **Rukovanje**

### **⚠ OPASNOST**

*Opasnost od ozljeda! Nikada nemojte rabiti uređaj bez montirane cijevi za prskanje.*

*Prije svake uporabe provjerite pričvršćenost cijevi za prskanje. Vijčani spojevi cijevi za prskanje moraju biti dobro pritegnuti.*

*Opasnost od eksplozije!*

*Nemojte rasprskavati zapaljive tekućine.*

*Prilikom primjene stroja u opasnim područjima (npr. benzinske postaje) treba se pridržavati odgovarajućih sigurnosnih propisa.*

*Opasnost od ozljeda! Prilikom radova držite ručnu prskalicu i cijev za prskanje objema rukama.*

*Opasnost od ozljeda! Okidačka poluga i sigurnosna poluga tijekom rada ne smiju biti uklještena.*

*Opasnost od ozljeda! Ako je sigurnosna poluga oštećena, obratite se servisnoj službi.*

*Opasnost od ozljeda visokotlačnim vodenim mlazom. Prije svih radova na uređaju sigurnosnu blokadu na ručnoj prskalici pogurnite prema naprijed.*

### **⚠ OPREZ**

*Motore čistite samo na mjestima s odgovarajućim separatorima ulja (zaštita okoliša).*

## **Otvaranje/zatvaranje ručne prskalice**

- Otvaranje ručne prskalice: pritisnite sigurnosnu polugu i okidačku polugu.
- Zatvaranje ručne prskalice: otpustite sigurnosnu polugu i okidačku polugu.

## **Rad s visokim tlakom**

### **Napomena:**

Ovaj je uređaj opremljen tlačnom sklopkom. Motor se pokreće samo kada je ručna prskalica otvorena.

- Sklopku uređaja prebacite na "I".
- Deaktivirajte osiguranje ručne prskalice tako da sigurnosnu blokadu gurnete prema natrag.
- Otvorite ručnu prskalicu.

### **⚠ OPASNOST**

*Prilikom namještanja regulatora tlaka/protoka pazite da se vijčani spoj cijevi za prskanje ne otpusti.*

- Radni tlak i protok vode možete (kontinuirano) podešavati okretanjem odgovarajućeg podešavača (+/-).

## **Biranje vrste mlaza**

- Zatvorite ručnu prskalicu.
- Sklopku uređaja prebacite na "0".
- Postavite željenu mlaznicu na cijev za prskanje.

## **Rad sa sredstvom za pranje**

### **⚠ UPOZORENJE**

*Neprikladna sredstva za pranje mogu oštetiti stroj i predmet koji se čisti. Koristite samo sredstva za pranje koje je odobrio Kärcher. Obratite pažnju na preporuke za doziranje i ostale naputke koji su priloženi sredstvima za pranje. Radi očuvanja okoliša sredstva za pranje valja koristiti štedljivo.*

*Obratite pažnju na sigurnosne napomene na sredstvima za pranje.*

Kärcherova sredstva za pranje jamče neometani rad. Molimo Vas da se posavjetujete sa stručnjacima ili zatražite naš katalog ili informacijske prospekte naših sredstava za pranje.

- Spremnik sredstva za pranje postavite u držač.
- Crijevo za usis sredstva za pranje stavite u spremnik sredstva za pranje.

#### **Napomena:**

Ako se sredstvo za pranje treba usisati iz spremnika koji stoji na podu, mora se koristiti produžetak cijevi 2.641-944.0 (nije sadržano u isporuci).

- Navojni zaklopac spremnika navijte na spremnik.
- Ventil za doziranje sredstva za pranje namestite na željeno sredstvo za pranje i željenu koncentraciju.
- Obavite čišćenje.
- Nakon rada filter potopite u čistu vodu.
- Ventil za doziranje sredstva za pranje namjestite na "0".
- Ostavite uređaj da radi nakratko s otvorenom ručnom prskalicom kako bi se isprali ostaci sredstva za pranje.

#### **Prekid rada**

- Zatvorite ručnu prskalicu. Uređaj se isključuje.
- Osigurajte ručnu prskalicu tako da sigurnosnu blokadu gurnete prema naprijed.

#### **Nakon prekida:**

- Deaktivirajte osiguranje ručne prskalice tako da sigurnosnu blokadu gurnete prema natrag.
- Otvorite ručnu prskalicu. Uređaj se ponovo uključuje.

#### **Isključivanje uređaja**

- Zatvorite dovod vode.
- Otvorite ručnu prskalicu.
- Uključite pumpu pomoću sklopke uređaja i ostavite je da radi 5 - 10 sekundi.
- Zatvorite ručnu prskalicu.
- Sklopku uređaja prebacite na "0/OFF".
- Suhim rukama izvucite utikač iz utičnice.
- Uklonite priključak za vodu.
- Pritiskajte ručnu prskalicu sve dok se uređaj u potpunosti ne rastlači.
- Osigurajte ručnu prskalicu tako da sigurnosnu blokadu gurnete prema naprijed.

#### **Čuvanje uređaja**

- Ručnu prskalicu zajedno sa cijevi za prskanje odložite u dio za odlaganje cijevi za prskanje.
- Omotajte visokotlačno crijevo oko potisne ručice.
- Omotajte priključni kabel o pripadajući držač.

#### **Zaštita od smrzavanja**

##### **PAŽNJA**

*Mraz će uništiti uređaj iz kojeg nije u potpunosti ispuštena voda.*

Uređaj treba čuvati na mjestu zaštićenom od mraza.

#### **Transport**

##### **△ OPREZ**

*Opasnost od ozljeda i oštećenja! Prilikom transporta pazite na težinu uređaja.*

##### **PAŽNJA**

*Tijekom transporta zaštitite okidačku polugu od oštećenja.*

- Za transport na dulje dionice uređaj možete vući za sobom držeći ga za potisnu ručicu.
- Prije transporta u ležećem položaju spremnik sredstva za pranje izvadite iz držača i zatvorite ga.

##### **Napomena:**

Prilikom postavljanja uređaja u vodoravni položaj, iz uređaja počinje izlaziti voda koja je preostala u posudi s plovkom.

- Prilikom transporta vozilima osigurajte uređaj od klizanja i naginjanja sukladno odgovarajućim mjerodavnim propisima.

#### **Skladištenje**

##### **△ OPREZ**

*Opasnost od ozljeda i oštećenja! Prilikom transporta pazite na težinu uređaja.*

Ovaj se uređaj smije skladištiti samo u zatvorenim prostorijama.



## Njega i održavanje

### ⚠ **OPASNOST**

Postoji opasnost od ozljeda uslijed nehotičnog pokretanja uređaja i strujnog udara. Uređaj prije svih radova na njemu isključite i izvucite strujni utikač iz utičnice.

### **Napomena:**

Staro ulje se mora predati samo na za to predviđenim sabirnim mjestima. Molimo Vas da staro ulje zbrinjavate samo na navedeni način. Zagađenje okoliša starim uljem je kažnjivo.

## Sigurnosno ispitivanje / Ugovor o servisiranju

S Vašim prodavačem možete dogovoriti provođenje redovitog sigurnosnog ispitivanja ili sklopiti ugovor o održavanju. Molimo Vas da se o tome posavjetujete.

### Prije svake primjene

- Provjerite je li priključni kabel oštećen (opasnost od strujnog udara), a ako jeste odmah ga dajte na zamjenu ovlaštenoj servisnoj službi/električaru.
- Provjerite je li visokotlačno crijevo oštećeno (opasnost od pucanja). Bez odlaganja zamijenite oštećeno visokotlačno crijevo.
- Provjerite zabrtvljenost uređaja (pumpe). Dopuštene su 3 kapi vode u minuti, koje mogu kapati na donjoj strani uređaja. Ukoliko uređaj mnogo propušta, obratite se servisnoj službi.

### Tjedno

- Provjerite razinu ulja. Ukoliko je ulje bjeličasto (voda u ulju), odmah o tome obavijestite servisnu službu.
- Čišćenje filtera za vodu.
- Očistite filter na crijevu za usis sredstva za pranje.

### Svakih 500 sati rada, najmanje jednom godišnje

- Prepustite servisnoj službi uređaj radi servisiranja.
- Zamjenu ulja prepustite servisnoj službi.

### **Napomena:**

Za količinu i vrstu ulja vidi poglavlje "Tehnički podaci".

## Otklanjanje smetnji

### ⚠ **OPASNOST**

Postoji opasnost od ozljeda uslijed nehotičnog pokretanja uređaja i strujnog udara.

- Uređaj prije svih radova na njemu isključite i izvucite strujni utikač iz utičnice.
- Električne dijelove smije ispitivati i popravljati samo ovlaštena servisna služba.
- U slučaju pojave smetnji koje nisu navedene u ovom odlomku, kod dvojbi i izričitih instrukcija obratite se ovlaštenoj servisnoj službi.

### Stroj ne radi

- Provjerite oštećenost priključnog kabela.
- Provjerite napon električne mreže.
- Aktivirao se dio za detekciju nedostatka vode: Provjerite dotok vode, otvorite pipu za vodu, prepustite servisnoj službi provjeru dijela za detekciju nedostatka vode.
- U slučaju električnog kvara obratite se servisnoj službi.

### U uređaju se ne uspostavlja tlak

- Postavite visokotlačnu mlaznicu ili rotorsku mlaznicu na cijev za prskanje.
- Očistite mlaznicu.
- Zamijenite mlaznicu.
- Odzračite uređaj (vidi "Stavljanje u pogon").
- Kroz otvor predpumpe odvijte odvijačem zaporni vijak predpumpe. Otpustite vratilo predpumpe okrećući ga. Umetnite i zategnite zaporni vijak.
- Provjerite dotočnu količinu vode (pogledajte tehničke podatke).
- Čišćenje filtera za vodu.
- Provjerite zabrtvljenost svih dovoda do pumpe.
- Po potrebi se obratite servisnoj službi.

## Pumpa propušta

Dopuštene su 3 kapi vode u minuti, koje mogu kapati na donjoj strani uređaja.

→ Ukoliko stroj mnogo propušta, predajte ga servisnoj službi na ispitivanje.

### Napomena:

Prilikom rada crpke može voda iz posude s plovkom prskati i izlaziti iz uređaja. To je normalno i ne smije se zamijeniti s nezabrtvljenošću crpke.

## Pumpa lupa

- Provjerite propusnost usisnih vodova za vodu i sredstvo za pranje.
- Pri radu bez sredstva za pranje zatvorite ventil za njegovo doziranje.
- Odzračite uređaj (vidi "Stavljanje u pogon").
- Po potrebi se obratite servisnoj službi.

## Sredstvo za pranje se ne usisava

- Provjerite/očistite crijevo za usis sredstva za pranje s filtrom.
- Otvorite ili provjerite/očistite ventil za doziranje sredstva za pranje.
- Po potrebi se obratite servisnoj službi.

## Pribor i pričuvni dijelovi

Upotrebljavajte samo originalni pribor i originalne rezervne dijelove, oni jamče za siguran rad uređaja bez smetnji.

Informacije o priboru i rezervnim dijelovima možete pronaći na [www.kaercher.com](http://www.kaercher.com).

## Jamstvo

U svakoj zemlji važe jamstveni uvjeti koje je izdala naša nadležna organizacija za distribuciju. Eventualne smetnje na stroju za vrijeme trajanja jamstva uklanjamo besplatno ukoliko je uzrok greška u materijalu ili proizvodnji. U slučaju koji podliježe garanciji obratite se, uz prilaganje potvrde o kupnji, Vašem prodavaču ili najbližoj ovlaštenoj servisnoj službi.

## EU izjava o usklađenosti

Izjavljujemo da navedeni uređaj u svojoj zamisli i konstrukciji te kod nas korištenoj izvedbi odgovara osnovnim sigurnosnim i zdravstvenim zahtjevima u skladu s niže navedenim direktivama Europske Zajednice. Ova izjava gubi valjanost u slučaju izmjene stroja koja nisu ugovorene s nama.

**Proizvod:** Visokotlačni čistač

**Tip:** 1.524-xxx

**Odgovarajuće smjernice EU:**

2006/42/EZ (+2009/127/EZ)

2014/35/EU

2014/30/EU

2000/14/EZ

**Primijenjene usklađene norme:**

EN 60335-1

EN 60335-2-79

EN 55014-1: 2006+A1: 2009+A2: 2011

EN 55014-2: 1997 + A2: 2008

EN 61000-3-2: 2006+A1: 2009+A2: 2009

EN 61000-3-3: 2006

EN 61000-3-11: 2000

EN 50366: 2003 + A1: 2006

**Primijenjeni postupak ocjenjivanja suglasja:**

2000/14/EZ: privitak V

**Razina jačine zvuka dB(A)**

Izmjerena: 84

Zajamčena: 86

Potpisnici rade po nalogu i s ovlaštenjem posloводства.

  
H. Jenner  
CEO

  
S. Reiser  
Head of Approbation

Opunomoćeni za izradu dokumentacije:  
S. Reiser

Alfred Kärcher GmbH & Co. KG

Alfred-Kärcher-Str. 28 - 40

71364 Winnenden (Germany)

Tel.: +49 7195 14-0

Faks: +49 7195 14-2212

Winnenden, 2014/01/01

## Tehnički podaci

### Priključak na električnu mrežu

Napon	V	400
Vrsta struje	Hz	3~ 50
Broj okretaja motora	1/min	1400
Priključna snaga	kW	6,4
Zaštita		IPX5
Osigurač (inertni, karakt. C)	A	16
Produžni kabel 30 m	mm <sup>2</sup>	2,5

### Priključak za vodu

Dovodna temperatura (maks.)	°C	85
Dovodni protok (min.)	l/h (l/min)	1200 (20)
Dovodni tlak (maks.)	MPa (bar)	1 (10)

### Podaci o snazi

Radni tlak vod (sa standardnom mlaznicom)	MPa (bar)	2...15 (20...150)
Maks. radni pretlak	MPa (bar)	17,5 (175)
Protočna količina	l/h (l/min)	400...990 (6,67...16,5)
Veličina mlaznice za standardnu mlaznicu		062
Usisavanje sredstva za pranje	l/h (l/min)	0...60 (0...1)
Povratna udarna sila ručne prskalice (maks.)	N	48

### Utvrđene vrijednosti prema EN 60335-2-79

Vrijednost vibracije na ruci		
Ručna prskalica	m/s <sup>2</sup>	< 2,5
Cijev za prskanje	m/s <sup>2</sup>	< 2,5
Nepouzdanost K	m/s <sup>2</sup>	1
Razina zvučnog tlaka L <sub>pA</sub>	dB(A)	70
Nepouzdanost K <sub>pA</sub>	dB(A)	2
Razina zvučne snage L <sub>WA</sub> + nepouzdanost K <sub>WA</sub>	dB(A)	86

### Radni mediji

Količina ulja	l	0,75
Vrsta ulja	--	Hipoidno SAE 90

### Dimenzije i težine

Duljina	mm	524
Širina	mm	650
Visina	mm	1100
Tipična radna težina	kg	77



Pre prve upotrebe Vašeg uređaja pročitajte ove originalno uputstvo za rad, postupajte prema njemu i sačuvajte ga za kasniju upotrebu ili za sledećeg vlasnika.

## Pregled sadržaja

Zaštita životne sredine . . . . .	SR	1
Sastavni delovi uređaja . . . . .	SR	1
Sigurnosne napomene . . . . .	SR	2
Namensko korišćenje . . . . .	SR	2
Sigurnosni elementi . . . . .	SR	2
Pre upotrebe . . . . .	SR	2
Stavljanje u pogon . . . . .	SR	3
Rukovanje . . . . .	SR	4
Transport . . . . .	SR	5
Skladištenje . . . . .	SR	5
Nega i održavanje . . . . .	SR	6
Otklanjanje smetnji . . . . .	SR	6
Pribor i rezervni delovi . . . . .	SR	7
Garancija . . . . .	SR	7
Izjava o usklađenosti sa propisima EU . . . . .	SR	7
Tehnički podaci . . . . .	SR	8

## Zaštita životne sredine



Ambalaža se može ponovo preraditi. Molimo Vas da ambalažu ne bacate u kućne otpatke nego da je dostavite na odgovarajuća mesta za ponovnu preradu.



Stari uređaji sadrže vredne materijale sa sposobnošću recikliranja i treba ih dostaviti za ponovnu preradu. Baterije, ulje i slične materije ne smeju dospeti u životnu sredinu. Stoga Vas molimo da stare uređaje odstranjete preko primerenih sabirnih sistema.

Električni i elektronski uređaji sadrže često sastavne delove koji, u slučaju nepravilnog rukovanja ili nepravilnog odlaganja u otpad, mogu da predstavljaju potencijalnu opasnost za zdravlje ljudi i okolinu. Ipak, ovi sastavni delovi su neophodni za pravilan rad uređaja.

Uređaji koji su označeni ovim simbolom ne smeju da se odlažu u kućni otpad.

### Napomene o sastojcima (REACH)

Aktuelne informacije o sastojcima možete pronaći na stranici:

[www.kaercher.com/REACH](http://www.kaercher.com/REACH)

## Sastavni delovi uređaja

### vidi omot

- 1 Okidač
- 2 Sigurnosna poluga
- 3 Visokopritisno crevo EASY!Lock
- 4 Potisna ručica
- 5 Poklopac uređaja
- 6 Deo za odlaganje cevi za prskanje
- 7 Prekidač uređaja
- 8 Zaporni klizač poklopca uređaja
- 9 Donji pokrivni lim
- 10 Manometar
- 11 Priključak za vodu
- 12 Priključak visokog pritiska EASY!Lock
- 13 Filter za vodu
- 14 Prikaz nivoa ulja
- 15 Rezervoar za ulje
- 16 Deo za odlaganje mlaznica
- 17 Strujni kabl sa utikačem
- 18 Otvor kućišta predpumpе
- 19 Posuda sa plovkom
- 20 Držač za 2 spremnika sredstva za pranje sa po 5 litara volumena
- 21 Crijevo za usis sredstva za pranje s filterom te navojnim zaklopcem
- 22 Držač kabla
- 23 Ventil za doziranje deterdženta
- 24 Plosnata mlaznica od 25°
- 25 Navojni spoj mlaznice
- 26 Plosnata mlaznica od 40°
- 27 Cev za prskanje EASY!Lock
- 28 Regulacija pritiska/protoka
- 29 Ručna prskalica EASY!Force
- 30 Sigurnosni zaustavljač

## Oznaka u boji

- Komandni elementi za proces čišćenja su žuti.
- Komandni elementi za održavanje i servis su svetlo sivi.

## Sigurnosne napomene

- Pre prvog stavljanja u pogon obavezno pročitajte sigurnosne napomene br. 5.951-949.0!
- Treba se pridržavati odgovarajućih državnih zakonskih propisa za raspršivače tečnosti.
- Treba se pridržavati odgovarajućih državnih zakonskih propisa o zaštiti na radu. Raspršivači tečnosti moraju redovno da se proveravaju, a o rezultatima tih provera se svaki put mora sastaviti pismeni izveštaj.
- Na uređaju/priboru ne smeju da se vrše nikakve izmene.

### Stepeni opasnosti

#### **△ OPASNOST**

*Napomena koja ukazuje na neposredno preteću opasnost koja dovodi do teških telesnih povreda ili smrti.*

#### **△ UPOZORENJE**

*Napomena koja ukazuje na eventualno opasnu situaciju koja može dovesti do teških telesnih povreda ili smrti.*

#### **△ OPREZ**

*Napomena koja ukazuje na eventualno opasnu situaciju, koja može izazvati lakše telesne povrede.*

#### **PAŽNJA**

*Napomena koja ukazuje na eventualno opasnu situaciju koja može izazvati materijalne štete.*

### Simboli na aparatu



*Glavezi pod visokim pritiskom mogu pri nestručnom rukovanju biti opasni. Mlaz ne sme da se usmerava prema ljudima, životinjama, aktivnoj električnoj opremi ili samom uređaju.*

*Prema važećim propisima uređaj nikada ne sme da radi na vodovodnoj mreži bez separatora. Treba da se koristi podesan separator proizvođača Kärcher ili alternativno separator koji je u skladu sa EN 12729 tip BA.*

*Voda koju izdvoji odvajач nije za piće.*



#### **△ OPREZ**

*Separator uvek treba priključiti na dovod vode, a ni u kom slučaju direktno na uređaj.*

## Namensko korišćenje

Rabite ovaj uređaj isključivo za čišćenje s visokotlačnim mlazom sa/bez sredstva za pranje (npr. u prehrambenoj industriji, pogonima za razlaganje...).

## Sigurnosni elementi

### Prelivni ventil sa prekidačem za pritisak

Ukoliko se regulacijom pritiska/protoka smanji količina vode, otvara se prelivni ventil, tako da jedan deo vode teče nazad do usisne strane pumpe. Ako se okidačka poluga na ručnoj prskalici pusti, presostat isključuje pumpu, a mlaz visokog pritiska se zaustavlja. Ako se okidačka poluga povuče, pumpa se ponovo uključuje.

### Sigurnosni ventil

Sigurnosni ventil se otvara u slučaju prekoračenja dozvoljenog radnog nadpritiska; voda teče nazad do usisne strane pumpe.

Prelivni ventil, prekidač za pritisak i sigurnosni ventil su fabrički podešeni i plombirani.

Podešavanje vrši samo servisna služba.

### Detektor nedostatka vode

Dio za detekciju nedostatka vode u posudi s plovkom isključuje motor pri nedostatnom dovodu vode (tlak vode prenizak).

Crpka se štiti od rada na suho.

## Pre upotrebe

### Raspakovavanje

- Prilikom raspakovavanja proverite sadržaj pakovanja.
- U slučaju oštećenja pri transportu odmah obavestite prodavca.

## Provera nivoa ulja

- ➔ Odvijte vijak križastog držača za zaporni klizač poklopca uređaja i otvorite poklopac uređaja.
- ➔ Donji pokrivni lim gore izvucite i otkvačite dolje.
- ➔ Nivo ulja očitajte dok uređaj stoji. Nivo ulja mora da se nalazi između obe oznake na rezervoaru za ulje.

## Aktiviranje ispuštanja vazduha rezervoara za ulje

- ➔ Otvorite zaporni klizač poklopca uređaja i preklonite poklopac uvis.
- ➔ Donji pokrivni lim gore izvucite i otkvačite dolje.
- ➔ Odsecite vrh poklopca rezervoara za ulje.
- ➔ Pričvrstite donji pokrivni lim i poklopac uređaja.

## Montaža ručne prskalice, cevi za prskanje, mlaznice

**Napomena:** Sistem EASY!Lock povezuje komponente brzo i sigurno pomoću brzog navojnog spoja sa samo jednim okretajem.

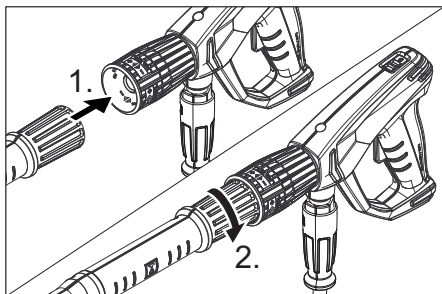

- ➔ Visokopritisnu mlaznicu postaviti na cev za prskanje.
- ➔ Montirati i rukom pritegnuti slepu navrtku (EASY!Lock).
- ➔ Povezati cev za prskanje sa ručnom prskalicom i pritegnuti rukom (EASY!Lock).
- ➔ Visokopritisno crevo povezati sa ručnom prskalicom i priključkom visokog pritiska uređaja i pritegnuti rukom (EASY!Lock).

## Stavljanje u pogon

### Električni priključak

#### ⚠ **OPASNOST**

*Opasnost od strujnog udara.*

- Uređaj se obavezno mora priključiti na električnu mrežu preko utikača. Neodvojivi spoj sa električnom mrežom nije dozvoljen. Utikač služi za odvajanje od električne mreže.
- Minimalno osiguranje utičnice (pogledajte tehničke podatke).
- Ne sme se prekoračiti maksimalno dozvoljena impedancija mreže na mestu električnog priključka (vidi tehničke podatke). U slučaju nejasnoća po pitanju impedancije mreže na mestu priključka obratite se lokalnoj elektrodistribuciji.
- Koristite produžni kabl dovoljnog poprečnog preseka (vidi tehničke podatke) i u potpunosti ga odmotajte sa doboša.

Za priključne vrednosti pogledajte natpisnu pločicu odnosno tehničke podatke.

- ➔ Namotajte strujni kabl pa ga spustite na tlo.
- ➔ Strujni utikač utaknite u utičnicu.

### Priključak za vodu

#### Priključivanje na dovod vode

#### ⚠ **UPOZORENJE**

*Pridržavajte se propisa vodovodnog preduzeća.*

*Prema važećim propisima uređaj nikada ne sme da radi na vodovodnoj mreži bez separatora.*

*Treba da se koristi podesan separator proizvođača Kärcher ili alternativno separator koji je u skladu sa EN 12729 tip BA.*

*Voda koju izdvoji odvajač nije za piće.*

Za priključne vrednosti pogledajte tehničke podatke.

- ➔ Priključite dovodno crevo (minimalne dužine 7,5 m, minimalnog preseka 1") na priključak uređaja za vodu i dovod vode (npr. na slavinu).



## Napomena:

Dovodno crevo nije sadržano u isporuci.

- Otvorite dovod vode.
- Ispustite vazduh iz uređaja:  
Odvijte mlaznicu.  
Pustite uređaj da radi sve dok voda ne počne da ističe bez mehurića.  
Po potrebi ostavite uređaj da radi 10 s i isključite. Postupak ponovite više puta.
- Uređaj nakon toga isključite pa ponovo navijte mlaznicu.

## Rukovanje

### ⚠ **OPASNOST**

*Opasnost od povreda! Nikada nemojte koristiti uređaj bez montirane cevi za prskanje. Pre svake upotrebe proverite pričvršćenost cevi za prskanje. Zavrtni spojevi cevi za prskanje moraju biti dobro zategnuti.*

*Opasnost od eksplozije!*

*Nemojte rasprskavati zapaljive tečnosti. Prilikom upotrebe uređaja u opasnim područjima (npr. na benzinskim pumpama) treba se pridržavati odgovarajućih sigurnosnih propisa.*

*Opasnost od povreda! Prilikom radova držati ručnu prskalicu i cev za prskanje sa obe ruke.*

*Opasnost od povreda! Okidačka poluga i sigurnosna poluga ne smeju da se uklješte tokom rada.*

*Opasnost od povreda! U slučaju neispravne sigurnosne poluge, obratiti se servisnoj službi.*

*Opasnost od povreda mlazom vode pod visokim pritiskom. Pre svih radova na uređaju sigurnosnu blokadu na ručnoj prskalici gurnuti napred.*

### ⚠ **OPREZ**

*Motore čistite samo na mestima sa odgovarajućim separatorima ulja (zaštita životne sredine).*

## Otvaranje/zatvaranje ručne prskalice

- Otvoriti ručnu prskalicu: aktivirati sigurnosnu polugu i okidačku polugu.
- Zatvoriti ručnu prskalicu: pustiti sigurnosnu polugu i okidačku polugu.

## Rad sa visokim pritiskom

### Napomena:

Uređaj je opremljen presostatom. Motor se pokreće samo ako je ručna prskalice otvorena.

- Prekidač uređaja prebacite na "I".
- Otkočiti sigurnosnu polugu, u tu svrhu sigurnosnu blokadu gurnuti prema nazad.
- Otvorite ručnu prskalicu.

### ⚠ **OPASNOST**

*Prilikom podešavanja regulatora pritiska/ protoka vodite računa o tome da se zavrtni spoj cevi za prskanje ne otpusti.*

- Radni pritisak i protok vode možete (kontinualno) podešavati okretanjem odgovarajućeg podešivača (+/-).

## Izbor vrste mlaza

- Zatvorite ručnu prskalicu.
- Prekidač uređaja prebacite na "0".
- Postavite željenu mlaznicu na cijev za prskanje.

## Rad sa deterdžentom

### ⚠ **UPOZORENJE**

*Neprikladni deterdženti mogu da oštete uređaj i predmet koji se čisti. Upotrebljavajte samo deterdžente koje je odobrio Kärcher. Obratite pažnju na preporuke za doziranje i instrukcije koje su priložene deterdžentima. Radi očuvanja životne sredine deterdžente treba koristiti štedljivo.*

*Obratite pažnju na sigurnosne napomene na pakovanjima deterdženata.*

*Kärcher-ovi deterdženti garantuju neometan rad. Molimo Vas da se posavetujete sa stručnjacima ili zatražite naš katalog ili informacione prospekte naših deterdženata.*

- Spremnik sredstva za pranje postavite u držač.
- Crijevo za usis sredstva za pranje stavite u spremnik sredstva za pranje.

## Napomena:

Ako se deterdžent treba usisati iz kanistra koji stoji na podu, mora da se koristi produžetak cevi 2.641-944.0 (nije u obimu isporuke).

- Navojni zaklopac spremnika navijte na spremnik.
- Ventil za doziranje sredstva za pranje namestite na željeno sredstvo za pranje i željenu koncentraciju.
- Obavite čišćenje.
- Nakon rada filter potopite u čistu vodu.
- Ventil za doziranje deterdženta postavite na "0".
- Ostavite uređaj da radi nakratko s otvorenom ručnom prskalicom kako bi se isprali ostaci sredstva za pranje.

## Prekid rada

- Zatvorite ručnu prskalicu. Uređaj se isključuje.
- Osigurati sigurnosnu polugu, u tu svrhu sigurnosnu blokadu gurnuti prema napred.

## Nakon prekida:

- Otkočiti sigurnosnu polugu, u tu svrhu sigurnosnu blokadu gurnuti prema nazad.
- Otvorite ručnu prskalicu. Uređaj se ponovo uključuje.

## Isključivanje uređaja

- Zatvorite dovod vode.
- Otvorite ručnu prskalicu.
- Pumpu uključiti na prekidaču uređaja i ostaviti da radi 5-10 sekundi.
- Zatvorite ručnu prskalicu.
- Prekidač uređaja prebacite na "0/OFF".
- Suvim rukama izvucite utikač iz utičnice za struju.
- Uklonite priključak za vodu.
- Pritiskajte ručnu prskalicu sve dok se iz uređaj u potpunosti ne ispusti pritisak.
- Osigurati sigurnosnu polugu, u tu svrhu sigurnosnu blokadu gurnuti prema napred.

## Skladištenje uređaja

- Ručnu prskalicu zajedno sa cevi za prskanje odložite u do za odlaganje cevi za prskanje.
- Omotajte visokotlačno crijevo oko potisne ručice.
- Obmotajte priključni kabl oko pripadajućeg držača.

## Zaštita od smrzavanja

### PAŽNJA

*Mraz će uništiti uređaj iz kojeg nije u potpunosti ispuštena voda.*

Uređaj treba držati na mestu zaštićenom od mraza.

## Transport

### △ OPREZ

*Opasnost od povreda i oštećenja! Prilikom transporta pazite na težinu uređaja.*

### PAŽNJA

*Okidačku polugu tokom transporta zaštititi od oštećenja.*

- Za transport preko dužih relacija uređaj vucite iza sebe držeći ga za potisnu ručku.
- Prije transporta u ležećem položaju spremnik sredstva za pranje izvadite iz držača i zatvorite ga.

## Napomena:

Prilikom postavljanja uređaja u vodoravni položaj, iz uređaja počinje izlaziti voda koja je preostala u rezervoaru s plovkom.

- Prilikom transporta vozilima osigurajte uređaj od klizanja i nakretanja u skladu sa odgovarajućim važećim propisima.

## Skladištenje

### △ OPREZ

*Opasnost od povreda i oštećenja! Prilikom transporta pazite na težinu uređaja.*

Ovaj uređaj se sme skladištiti samo u zatvorenim prostorijama.



## Nega i održavanje

### ⚠ **OPASNOST**

Postoji opasnost od povreda usled nehotičnog pokretanja uređaja i strujnog udara.

Uređaj pre svih radova na njemu isključite i izvucite strujni utikač iz utičnice.

### **Napomena:**

Staro ulje se mora predati samo na za to predviđenim sabirnim mestima. Staro ulje sme da se odlaže u otpad samo na navedeni način. Zagađenje životne sredine starim uljem je kažnjivo.

### **Sigurnosno ispitivanje / Ugovor o servisiranju**

Sa Vašim prodavcem možete dogovoriti obavljanje redovnog sigurnosnog ispitivanja ili sklopiti ugovor o održavanju. Molimo Vas da se o tome posavetujete.

### **Pre svake upotrebe**

- ➔ Proverite da li je priključni kabl oštećen (opasnost od strujnog udara), a ako jeste odmah ga dajte na zamenu ovlašćenoj servisnoj službi/električaru.
- ➔ Proverite da li je crevo visokog pritiska oštećeno (opasnost od pucanja). Bez odlaganja zamenite oštećeno crevo visokog pritiska.
- ➔ Proverite zaptivenost uređaja (pumpe). Dopuštene su 3 kapi vode u minuti, koje mogu kapati na donjoj strani uređaja. Ukoliko uređaj mnogo propušta, obratite se servisnoj službi.

### **Sedmično**

- ➔ Proverite nivo ulja. Ukoliko je ulje beličasto (voda u ulju), odmah o tome obavestite servisnu službu.
- ➔ Očistite filter za vodu..
- ➔ Očistite filter na crevu za usisavanje deterdženta.

### **Svakih 500 sati rada, najmanje jednom godišnje**

- ➔ Servisnoj službi prepustite uređaj radi servisiranja.
- ➔ Zamjenu ulja prepustite servisnoj službi.

### **Napomena:**

Za količinu i vrstu ulja vidi poglavlje "Tehnički podaci".

## Otklanjanje smetnji

### ⚠ **OPASNOST**

Postoji opasnost od povreda usled nehotičnog pokretanja uređaja i strujnog udara.

- Uređaj pre svih radova na njemu isključite i izvucite strujni utikač iz utičnice.
- Električne komponente sme ispitivati i popravljati samo ovlašćena servisna služba.
- U slučaju pojave smetnji koje nisu navedene u ovom odlomku, kod nedoumica i izričitih instrukcija obratite se ovlašćenoj servisnoj službi.

### **Uređaj ne radi**

- ➔ Proverite oštećenost priključnog kabla.
- ➔ Proverite napon električne mreže.
- ➔ Aktivirao se dio za detekciju nedostatka vode: Proverite dotok vode, otvorite pipu za vodu, prepustite servisnoj službi provjeru dijela za detekciju nedostatka vode.
- ➔ U slučaju električnog kvara obratite se servisnoj službi.

### **U uređaju se ne uspostavlja pritisak**

- ➔ Postavite visokotlačnu mlaznicu ili rotorsku mlaznicu na cijev za prskanje.
- ➔ Očistite mlaznicu.
- ➔ Zamenite mlaznicu.
- ➔ Ispustite vazduh iz uređaja (vidi "Stavljanje u pogon").
- ➔ Kroz otvor predpumppe odvijte odvijačem zaporni vijak predpumppe. Otpustite vratilo predpumppe okrećući ga. Umetnite i zategnite zaporni vijak.
- ➔ Proverite dotočnu količinu vode (pogledajte tehničke podatke).
- ➔ Očistite filter za vodu..
- ➔ Proverite zaptivenost svih dovoda do pumpe.
- ➔ Po potrebi se obratite servisnoj službi.

## Pumpa propušta

Dopuštene su 3 kapi vode u minuti, koje mogu kapati na donjoj strani uređaja.

- ➔ Ukoliko uređaj mnogo propušta, predajte ga servisnoj službi na ispitivanje.

### Napomena:

Prilikom rada voda iz rezervoara sa plovkom može prskati i izlaziti iz uređaja. To je normalno i ne sme se zameniti sa nezaptivenošću pumpe.

## Pumpa lupa

- ➔ Proverite propusnost usisnih vodova za vodu i deterdžent.
- ➔ Pri radu bez deterdženta zatvorite ventil za njegovo doziranje.
- ➔ Ispustite vazduh iz uređaja (vidi "Stavljanje u pogon").
- ➔ Po potrebi se obratite servisnoj službi.

## Deterdžent se ne usisava

- ➔ Proverite/očistite crevo za usisavanje deterdženta sa filterom.
- ➔ Otvorite ili proverite/očistite ventil za doziranje deterdženta.
- ➔ Po potrebi se obratite servisnoj službi.

## Pribor i rezervni delovi

Koristite samo originalni pribor i originalne rezervne delove, oni pružaju garanciju za bezbedan i nesmetan rad uređaja. Informacije o priboru i rezervnim delovima možete pronaći na [www.kaercher.com](http://www.kaercher.com).

## Garancija

U svakoj zemlji važe garantni uslovi koje je izdala naša nadležna distributivna organizacija. Eventualne smetnje na uređaju za vreme trajanja garancije uklanjamo besplatno, ukoliko je uzrok greška u materijalu ili proizvodnji. U slučaju koji podleže garanciji obratite se sa potvrdom o kupovini Vašem prodavcu ili najbližoj ovlašćenju servisnoj službi.

## Izjava o usklađenosti sa propisima EU

Ovim izjavljujemo da ovde opisana mašina po svojoj koncepciji i načinu izrade, sa svim njenim modelima koje smo izneli na tržište, odgovara osnovnim zahtevima dole navedenih propisa Evropske Zajednice o sigurnosti i zdravstvenoj zaštiti. Ova izjava prestaje da važi ako se bez naše saglasnosti na mašini izvedu bilo kakve promene.

**Proizvod:** Uređaj za čišćenje pod visokim pritiskom

**Tip:** 1.524-xxx

**Odgovarajuće EU-direktive:**

2006/42/EZ (+2009/127/EZ)

2014/35/EU

2014/30/EU

2000/14/EZ

**Primenjene usklađene norme:**

EN 60335-1

EN 60335-2-79

EN 55014-1: 2006+A1: 2009+A2: 2011

EN 55014-2: 1997 + A2: 2008

EN 61000-3-2: 2006+A1: 2009+A2: 2009

EN 61000-3-3: 2006

EN 61000-3-11: 2000

EN 50366: 2003 + A1: 2006

**Primenjeni postupak ocenjivanja usklađenosti:**

2000/14/EZ: Prilog V

**Nivo jačine zvuka dB(A)**

Izmerena: 84

Zagarantovana: 86

Potpisnici rade po nalogu i sa ovlašćenjem posloводства.

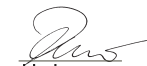

H. Jenner  
CEO



S. Reiser  
Head of Approbation

Opunomoćeni za izradu dokumentacije:  
S. Reiser

Alfred Kärcher GmbH & Co. KG

Alfred-Kärcher-Str. 28 - 40

71364 Winnenden (Germany)

Tel.: +49 7195 14-0

Faks: +49 7195 14-2212

Winnenden, 2014/01/01

## Tehnički podaci

### Priključak na električnu mrežu

Napon	V	400
Vrsta struje	Hz	3~ 50
Broj okretaja motora	1/min	1400
Priključna snaga	kW	6,4
Stepen zaštite		IPX5
Osigurač (inertni, karakt. C)	A	16
Produžni kabl 30 m	mm <sup>2</sup>	2,5

### Priključak za vodu

Dovodna temperatura (maks.)	°C	85
Dovodni protok (min.)	l/h (l/min)	1200 (20)
Dovodni pritisak (maks.)	MPa (bar)	1 (10)

### Podaci o snazi

Radni pritisak vode (sa standardnom mlaznicom)	MPa (bar)	2...15 (20...150)
Maks. radni nadpritisak	MPa (bar)	17,5 (175)
Protočna količina	l/h (l/min)	400...990 (6,67...16,5)
Veličina mlaznice kod standardne mlaznice		062
Usisavanje deterdženta	l/h (l/min)	0...60 (0...1)
Povratna udarna sila ručne prskalice (maks.)	N	48

### Izračunate vrednosti prema EN 60335-2-79

Vrednost vibracije na ruci		
Ručna prskalice	m/s <sup>2</sup>	<2,5
Cev za prskanje	m/s <sup>2</sup>	<2,5
Nepouzdanost K	m/s <sup>2</sup>	1
Nivo zvučnog pritiska L <sub>pA</sub>	dB(A)	70
Nepouzdanost K <sub>pA</sub>	dB(A)	2
Nivo zvučne snage L <sub>WA</sub> + nepouzdanost K <sub>WA</sub>	dB(A)	86

### Radni mediji

Količina ulja	l	0,75
Vrsta ulja	--	Hipoidno SAE 90

### Dimenzije i težine

Dužina	mm	524
Širina	mm	650
Visina	mm	1100
Tipična radna težina	kg	77



Преди първото използване на Вашия уред прочетете това оригинално инструкция за работа, действайте според него и го запазете за по-късно използване или за следващия притежател.

## Съдържание

Опазване на околната среда	BG	1
Елементи на уреда . . . . .	BG	1
Указания за безопасност . . .	BG	2
Употреба по предназначение	BG	2
Предпазни приспособления .	BG	2
Преди пускане в експлоатация	BG	3
Пускане в експлоатация . . . .	BG	3
Обслужване . . . . .	BG	4
Транспорт. . . . .	BG	6
Съхранение . . . . .	BG	6
Грижи и поддръжка . . . . .	BG	6
Помощ при неизправности . .	BG	7
Принадлежности и резервни части. . . . .	BG	8
Гаранция . . . . .	BG	8
ЕС Декларация за съответствие. . . . .	BG	9
Технически данни . . . . .	BG	10

## Опазване на околната среда



Опаковъчните материали могат да се рециклират. Моля не хвърляйте опаковките при домашните отпадъци, а ги предайте на вторични суровини с цел повторна употреба.



Старите уреди съдържат ценни материали, подлежащи на рециклиране, които могат да бъдат употребени повторно. Батерии, масла и подобни на тях не бива да попадат в околната среда. Поради това моля отстранявайте старите уреди, използвайки подходящи за целта системи за събиране.

Електрическите и електронните уреди често съдържат съставни части, които при неправилно боравене или неправилно изхвърляне могат да представля-

ват потенциална опасност за човешкото здраве и за околната среда. Въпреки това за правилната експлоатация на уредите тези съставни части са необходими. Обозначените с този символ уреди не трябва да бъдат изхвърляни с битовите отпадъци.

### Указания за съставките (REACH)

Актуална информация за съставките ще намерите на:

[www.kaercher.com/REACH](http://www.kaercher.com/REACH)

## Елементи на уреда

### вижте страницата на корицата

- 1 Лост на спусъка
- 2 Предпазен лост
- 3 Маркуч за високо налягане EASY!Lock
- 4 Плъзгаща скоба
- 5 Капак на уреда
- 6 Поставка за стоманената тръба
- 7 Ключ на уреда
- 8 Блокировка на капака на уреда
- 9 Долна покриваща ламарина
- 10 Манометър
- 11 Захранване с вода
- 12 Извод за високо налягане EASY!Lock
- 13 Воден филтър
- 14 Показание за нивото на маслото
- 15 Резервоар за маслото
- 16 Поставка за дюзата
- 17 Мрежови кабел с щепсел
- 18 Отвор на корпуса помпа за предварително налягане
- 19 Съд с поплавок
- 20 Носач за 2 туби почистващ препарат със съдържание по 5 литра
- 21 Маркуч за всмукване на почистващо средство с филтър и капак на винт
- 22 Държател за кабела
- 23 Дозиращ вентил почистващо средство
- 24 Дюза за плоска струя 25°
- 25 Винтово съединение на дюзата
- 26 Дюза за плоска струя 40°
- 27 Тръба за разпръскване EASY!Lock
- 28 Регулиране на налягането / количеството
- 29 Пистолет за ръчно пръскане EASY!Force
- 30 Предпазна спирачка

## Цветно обозначение

- Обслужващите елементи за процеса на обслужване са жълти.
- Обслужващите елементи за поддръжка и сервиз са светлосиви.

## Указания за безопасност

- Преди първото пускане в експлоатация непременно прочетете Упътването за експлоатация № 5.951-949.0!
- Да се спазват съответните национални изисквания на законодателя за струйни апарати.
- Да се спазват съответните национални изисквания на законодателя за предпазване от злополуки. Струйните апарати трябва да се проверяват редовно и резултата от проверката да се записва.
- По уреда/аксесоарите не трябва да се предприемат промени.

## Степени на опасност

### **⚠ ОПАСНОСТ**

Указание за непосредствено грозяща опасност, която води до тежки телесни наранявания или до смърт.

### **⚠ ПРЕДУПРЕЖДЕНИЕ**

Указание за възможна опасна ситуация, която може да доведе до тежки телесни наранявания или до смърт.

### **⚠ ПРЕДПАЗЛИВОСТ**

Указание за възможна опасна ситуация, която може да доведе до леки наранявания.

### **ВНИМАНИЕ**

Указание за възможна опасна ситуация, която може да доведе до материални щети.

## Символи на уреда



Силните струи под налягане могат при неправилно ползване да са опасни. Не насочвайте струята към хора, животни, активни електрически уреди или към самия уред.

Съгласно валидните разпоредби уредът никога не бива да бъде експлоатиран без системен разделител към мрежата за питейна вода. Трябва да се използва подходящ системен разделител на фирма KÄRCHER или като алтернатива системен разделител съгласно EN 12729 тип VA.



Водата, преминала през системния разделител, се определя като негодна за пиене.

### **⚠ ПРЕДПАЗЛИВОСТ**

Свързвайте системния разделител винаги към храняващия водопровод, никога директно към уреда.

## Употреба по предназначение

Използвайте този уред само за почистване със струя под високо налягане без/с почистващ препарат (напр. хранително-вкусова промишленост, разделящи предприятия...).

## Предпазни приспособления

### Преливен вентил с пневматичен прекъсвач

При намаляване на количеството на водата на с регулиране на налягането/количеството преливният вентил отваря и една част от водата изтича обратно към смукателната страна на помпата. Ако лостът на спусъка на пистолета за ръчно пръскане се освободи, пневматичният контакт изключва помпата, струята под високо налягане прекъсва. Ако лостът на спусъка се придърпа, помпата се включва отново.

### Предпазен клапан

Предпазният клапан отваря при надвишаване на допустимото работно свръхналягане, водата изтича обратно към смукателната страна на помпата. Преливен вентил, пневматичен прекъсвач и предпазен клапан са настроени фабрично и пломбирани. Настройка само в сервиза.

## Предпазител против липса на вода

Предпазителят против недостиг на вода в резервоара с поплавък изключва мотора при недостатъчно захранване с вода (твърде ниско налягане на водата). Помпата се защитава против сух ход.

## Преди пускане в експлоатация

### Разопаковане

- Съдържанието на опаковката да се провери при разопаковане.
- При транспортни дефекти незабавно информирайте търговеца.

### Да се провери нивото на маслото

- Развийте болта с кръстата глава за блокиране на капака на уреда и отворете капака на уреда.
- Извадете покриващата ламарина отгоре и я окачете долу.
- Показанието за нивото на маслото да се отчете при уред в покой. Нивото на маслото трябва да бъде между двете маркировки на масления резервоар.

### Активиране вентилация резервоар за масло

- Отворете блокировката на капака на уреда и наклонете капака на уреда нагоре.
- Извадете покриващата ламарина отгоре и я окачете долу.
- Да се отреже върха на капака на резервоара за масло.
- Закрепете долната покриваща ламарина и капака на уреда.

### Монтирайте пистолета за ръчно пръждане, тръба за разпръскване, дюза

**Указание:** Системата EASY!Lock свързва компонентите посредством високо-ефективна резба само с едно завъртане - бързо и сигурно.

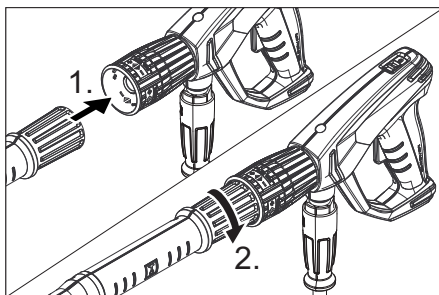

- Поставете дюзата за работа под високо налягане върху тръбата за разпръскване.
- Монтирайте съединителната гайка и затегнете на ръка (EASY!Lock).
- Свържете тръбата за разпръскване с пистолета за ръчно пръскане и затегнете здраво на ръка (EASY!Lock).
- Свържете маркуча за работа под високо налягане с пистолета за ръчно пръскане и извода за работа под високо налягане на уреда и затегнете здраво на ръка (EASY!Lock).

## Пускане в експлоатация

### Електрическо захранване

#### ⚠ ОПАСНОСТ

*Опасност от нараняване поради електрически удар.*

- *Уредът трябва да се свърже задължително с щекер към електрическата мрежа. Забранява се не разделяема връзка с електрическата мрежа. Щекерът служи за разделяне от мрежата.*
- *Минимален предпазител на контакта (вижте Технически данни).*
- *Не бива да се надвишава максимално допустимото пълно напрежение на мрежата на електрическата точка за присъединяване (вижте Технически данни). При неясноти по отношение на наличието на Вашата точка за присъединяване пълно напрежение на мрежата моля да се свържете с Вашето предприятие по електрозахранване.*

- Да се използва удължителен кабел с достатъчно сечение (вижте "Технически данни") и го развийте напълно от барабана за кабела.

За параметрите за свързване виж табелката на уреда/техническите параметри.

- Развийте захранващия кабел и го положете на пода.
- Включете щепсела в контакта.

## Захранване с вода

### Подвързване към водопроводната мрежа

#### ⚠ ПРЕДУПРЕЖДЕНИЕ

Съблюдавайте разпоредбите на водоснабдителната компания.

Съгласно валидните разпоредби уредът никога не бива да бъде експлоатиран без системен разделител към мрежата за питейна вода. Трябва да се използва подходящ системен разделител на фирма KÄRCHER или като алтернатива системен разделител съгласно EN 12729 тип BA.

Водата, преминала през системния разделител, се определя като негодна за пиене.

Параметрите за свързване вижте от Технически данни.

- Захранващия маркуч (минимална дължина 7,5 м, минимален диаметър 1") да се подвърже към извода за вода на уреда и водопроводната мрежа (напр. водопроводен кран).

#### Указание:

Захранващият маркуч не се съдържа в обема на доставката.

- Да се отвори входа за водата.
- Да се обезвъздуши уреда:
  - Да се развие дюзата.
  - Уреда да се остави да работи, докато водата започне да излиза без мехурчета.
  - Уреда да се остави да работи евентуално 10 секунди - да се изключи.
  - Процеса да се повтори многократно.
- Уреда да се изключи и отново да се завие дюзата.

## Обслужване

### ⚠ ОПАСНОСТ

Опасност от нараняване! Никога не използвайте уреда без тръба за разпръскване. Преди всяко използване проверявайте здравината на закрепване на тръбата за разпръскване. Завинтването на тръбата за разпръскване трябва да се извършва здраво на ръка. Опасност от експлозия!

Не пръскайте горими течности.

При използване на уреда в опасни зони (напр. бензиностанции) трябва да се вземат под внимание съответните разпоредби за безопасност.

Опасност от нараняване! При работа дръжте пистолета за ръчно пръскане и тръбата за разпръскване с две ръце. Опасност от нараняване! По време на работа лостът на спусъка и предпазният лост не трябва да бъдат блокирани.

Опасност от нараняване! При повреден предпазен лост, се свържете с клиентската служба.

Опасност от наранявания поради водна струя под високо налягане. Преди всички работи по уреда, натиснете напред предпазителя на пистолета за ръчно пръскане.

### ⚠ ПРЕДПАЗЛИВОСТ

Моторите да се почистват само на места със съответни маслоуловители (защита на околната среда).

### Отваряне/затваряне на пистолета за ръчно пръскане

- Отваряне на пистолета за ръчно пръскане: натиснете предпазния лост и лоста на спусъка.
- Затваряне на пистолета за ръчно пръскане: освободете предпазния лост и лоста на спусъка.

## Работа с високо налягане

### Указание:

Уредът е оборудван с пневматичен прекъсвач. Моторът работи само когато е отворен pistolетът за ръчно пръскане.

- Поставете ключа на уреда на „I“.
- освободете pistolета за ръчно пръскане, като за целта избутате назад предпазната спиралка.
- Отворете pistolета за ръчно пръскане.

### ⚠ ОПАСНОСТ

*При настройката на налягането/количеството внимавайте за това, да не се развие завинтването на тръбата за разпръскване.*

- Работното налягане и дебита да се настроят посредством завъртане (безстепенно) на регулирането на налягането и количеството (+/-).

## Изберете тип на струята

- Затваряне на pistolета за ръчно пръскане.
- Поставете ключа на уреда на „0“.
- Поставете желаната дюза на тръбата за разпръскване.

## Работа с почистващи средства

### ⚠ ПРЕДУПРЕЖДЕНИЕ

*Неподходящите почистващи препарати могат да повредят уреда и обектите, който се почистват. Да се използват само почистващи средства, които са позволени от Kärcher. Спазвайте препоръките за дозиране и указанията на почистващите средства. За да щадите околната среда, подхождайте пестеливо към почистващите препарати.*

*Спазвайте указанията за безопасност за почистващите средства.*

Почистващите средства на Kärcher гарантират работа без повреда. Моля поискайте съвет и изискайте нашия каталог или информационните ни листи за почистващите средства.

- Поставете тубата с почистващ препарат в носача.
- Окачете всмукващия маркуч за почистващ препарат в тубата за почистващ препарат.

### Указание:

Ако почистващият препарат трябва да се засмуква от стояща на пода дюза, трябва да се използва удължение за маркуча 2.641-944.0 (не е в обема на доставка).

- Завинтете капака на винт на тубата.
- Поставете дозиращия вентил за почистващо средство за желаното почистващо средство и на желаната концентрация.
- Извършете почистването.
- След експлоатация потопете филтъра в чиста вода.
- Дозиращия вентил за почистващо средство да се постави на „0“.
- Оставете уреда да работи кратко с отворен pistolет за ръчно пръскане, за да се изплакнат остатъците от почистващ препарат.

## Прекъсване на работа

- Затваряне на pistolета за ръчно пръскане.  
Уредът се изключва.
- подсигурете pistolета за ръчно пръскане, като за целта избутате напред предпазната спиралка.

### След прекъсването:

- освободете pistolета за ръчно пръскане, като за целта избутате назад предпазната спиралка.
- Отворете pistolета за ръчно пръскане.  
Уредът отново се изключва.



## Изключете уреда

- Затворете входа за водата.
- Отворете пистолета за ръчно пръскане.
- Включете помпата с прекъсвача на уреда и оставете да работи 5-10 секунди.
- Затваряне на пистолета за ръчно пръскане.
- Поставете ключа на уреда на положение „0/OFF“.
- Издърпвайте щепсела от контакта само със сухи ръце.
- Отстранете захранването с вода.
- Задействайте пистолета за пръскане на ръка, докато уреда остане без налягане.
- подсигурете пистолета за ръчно пръскане, като за целта избутате напред предпазната спиралка.

## Съхранение на уреда

- Пистолета за ръчно пръскане вкл. тръбата за разпръскване да се приберат в мястото за съхранение на тръбата за разпръскване.
- Навийте маркуча за работа под налягане около плъзгащата скоба.
- Присъединителния кабел да се навие около държача на манивелата.

## Защита от замръзване

### **ВНИМАНИЕ**

При замръзване не напълно изпразнеността от вода уред ще бъде разрушен. Уреда да се съхранява на място, където не може да замръзне.

## Транспорт

### **⚠ ПРЕДПАЗЛИВОСТ**

Опасност от нараняване и повреда!  
При транспорт имайте пред вид теглото на уреда.

### **ВНИМАНИЕ**

При транспортиране предпазвайте лоста на спусъка от повреда.

- За транспорт на по-дълги отсечки дърпайте уреда след себе си за плъзгащата скоба.
- Преди транспорт в лежащо положение свалете тубата с почистващ препарат от носача и го затворете.

### **Указание:**

При поставяне на уреда съдържащото се в резервоара с поплавък остатъчно количество вода изтича от уреда.

- При транспорт в автомобили осигурявайте уреда съгласно валидните директиви против плъзгане и преобръщане.

## Съхранение

### **⚠ ПРЕДПАЗЛИВОСТ**

Опасност от нараняване и повреда!  
При транспорт имайте пред вид теглото на уреда.

Съхранението на този уред е позволено само във вътрешни помещения.

## Грижи и поддръжка

### **⚠ ОПАСНОСТ**

Опасност от нараняване поради непреднамерено потеглящ уред и електрически удар.

Преди всички дейности по уреда той да се изключи и да се извади щепсела.

### **Указание:**

Отстраняването на старото масло е позволено само на предвидените за целта места за събиране. Моля предайте там полученото се старо масло. Замърсяванията на околната среда със стари масла са наказуеми.

## Инспекция за сигурност/Договор за поддръжка

Можете да договорите редовна инспекция за сигурност с Вашия търговец или да сключите договор за поддръжка. Моля искайте съвети.

## Преди всяка експлоатация

- Присъединителния кабел да се провери за увреждания (опасност от електрически уред), увредените присъединителни кабели незабавно да се сменят от авторизирания сервиз/електротехник.
- Проверете маркуча за работа под налягане за увреждания (опасност от пропукване).  
Незабавно сменете маркуча за работа под налягане.
- Уреда (помпата) да се провери за херметичност.  
3 капки вода на минута са допустими и могат да изтичат от долната страна на уреда. При по-силни нехерметичности потърсете сервиза.

## Ежеседмично

- Да се провери състоянието на маслото. Ако маслото е млекоподобно (вода в маслото), веднага потърсете сервиза.
- Проверете и почистете водния филтър.
- Да се почисти филтъра на всмукващия маркуч почистващо средство.

## На всеки 500 работни часа, минимум ежегодно

- Ангажирайте сервиза с поддръжка на уреда.
- Поръчайте смяна на маслото в сервиза.

### Указание:

Количеството и вида на маслото вижте от "Технически данни".

## Помощ при неизправности

### ⚠ ОПАСНОСТ

Опасност от нараняване поради непреднамерено потеглящ уред и електрически удар.

- Преди всички дейности по уреда той да се изключи и да се извади щепсела.

- Електрическите конструктивни елементи да се проверяват и поправят само от авторизиран сервиз.
- При повреди, които не са посочени в тази глава, при случай на колебание и при изрично указание потърсете авторизирания сервиз.

## Уредът не работи

- Присъединителния кабел да се провери за повреди.
- Да се провери напрежението на мрежата.
- Задействал се е предпазителят против недостиг на вода: Проверете входа за вода, отворете крана за вода, поръчайте проверка на предпазителя против недостиг на вода в сервиза.
- При електрически дефект да се потърси сервиза.

## Уредът не достига налягане

- Поставете дюзата високо налягане или роторната дюза на тръбата за разпръскване.
- Почистете дюзата.
- Сменете дюзата.
- Обезвъздушете уреда (вижте "Пускане в действие").
- Развийте затварящия болт на помпата за предварително налягане с отвертка през отвора на помпата за предварително налягане.  
Освободете вала на помпата за предварително налягане със завъртане.  
Завийте и затегнете затварящия болт.
- Да се провери дебита на водата за захранване (вижте Технически данни).
- Проверете и почистете водния филтър.
- Да се проверят всички захранващи тръбопроводи към помпата.
- При необходимост потърсете сервиза.

## Нехерметична помпа

3 капки вода на минута са допустими и могат да излизат от долната страна на уреда.

→ При по-силна нехерметичност уреда да се провери в сервиза.

### Указание:

При работа от резервоара с поплавък могат да излизат водни пръски и да изтекат от уреда. Това е нормално и не бива да се обърква с липса на херметичност на помпата.

## Помпата чука

- Смукателните тръбопроводи за вода и почистващо средство да се проверят за течове.
- Дозиращия вентил за почистващо средство да се затвори без почистващо средство.
- Обезвъздушете уреда (вижте "Пускане в действие").
- При необходимост потърсете сервиза.

## Почистващото средство не се засмуква

- Да се провери/почисти маркуч за всмукване на почистващо средство с филтър.
- Да се отвори дозирация вентил за почистващо средство или да се провери/почисти.
- При необходимост потърсете сервиза.

## Принадлежности и резервни части

Използвайте само оригинални аксесоари и оригинални резервни части, по този начин осигурявате безопасната и безпроблемна експлоатация на уреда. Можете да намерите информация за аксесоари и резервни части на [www.kaercher.com](http://www.kaercher.com).

## Гаранция

Във всяка страна ваят гаранционните условия, публикувани от оторизираната от нас дистрибуторска фирма. Евентуални повреди на Вашия уред ще отстраним в рамките на гаранционния срок безплатно, ако се касае за дефект в материалите или при производство. В гаранционен случай се обърнете към дистрибутора или най-близкия оторизиран сервиз, като представите касовата бележка.

## ЕС Декларация за съответствие

С настоящото декларираме, че цитираната по-долу машина съответства по концепция и конструкция, както и по начин на производство, прилаган от нас, на съответните основни изисквания за техническа безопасност и безвредност на Директивите на ЕС. При промени на машината, които не са съгласувани с нас, настоящата декларация губи валидност.

**Продукт:** Парочистачка/пароструйка за работа под налягане

**Тип:** 1.524-xxx

**Намиращи приложение Директиви на ЕС:**

2006/42/ЕО (+2009/127/ЕО)

2014/35/ЕС

2014/30/ЕС

2000/14/ЕО

**Намерили приложение хармонизирани стандарти:**

EN 60335-1

EN 60335-2-79

EN 55014-1: 2006+A1: 2009+A2: 2011

EN 55014-2: 1997 + A2: 2008

EN 61000-3-2: 2006+A1: 2009+A2: 2009

EN 61000-3-3: 2006

EN 61000-3-11: 2000

EN 50366: 2003 + A1: 2006

**Приложен метод за оценка на съответствието:**

2000/14/ЕО: Приложение V

**ниво на шум dB(A)**

Измерено: 84

Гарантирано: 86

Подписалите действат по възложение и като пълномощници на управителното тяло.

  
H. Jenner  
CEO

  
S. Reiser  
Head of Approbation

пълномощник по документацията:  
S. Reiser

Alfred Kaercher GmbH & Co. KG  
Alfred-Kaercher-Str. 28 - 40  
71364 Winnenden (Germany)  
Тел.: +49 7195 14-0  
Факс: +49 7195 14-2212

Winnenden, 2014/01/01

## Технически данни

### Присъединяване към мрежата

Напрежение	V	400
Вид ток	Hz	3~ 50
Обороти на двигателя	1/мин	1400
Присъединителна мощност	kW	6,4
Вид защита		IPX5
Предпазител (ленив, Char C)	A	16
Удължителен кабел 30 м	мм <sup>2</sup>	2,5

### Захранване с вода

Температура на постъпващата вода (макс.)	°C	85
Дебит за постъпващата вода (мин.)	л/ч (л/мин)	1200 (20)
Налягане на постъпващата вода (макс.)	МПа (bar)	1 (10)

### Данни за мощността

Работно налягане вода (със стандартна дюза)	МПа (bar)	2...15 (20...150)
Макс. работно свръхналягане	МПа (bar)	17,5 (175)
Количество на подаване	л/ч (л/мин)	400...990 (6,67...16,5)
Големина на дюза за стандартна дюза		062
Засмукване на почистващо средство	л/ч (л/мин)	0...60 (0...1)
Сила на отпора на пистолета за ръчно пръскане (макс.)	N	48

### Установени стойности съгласно EN 60335-2-79

Стойност на вибрациите в областта на дланта – ръката		
Пистолет за ръчно пръскане	м/сек <sup>2</sup>	<2,5
Тръба за разпръскване	м/сек <sup>2</sup>	<2,5
Несигурност K	м/сек <sup>2</sup>	1
Ниво на звука L <sub>рА</sub>	dB(A)	70
Неустойчивост K <sub>рА</sub>	dB(A)	2
Ниво на звукова мощност L <sub>WA</sub> + неустойчивост K <sub>WA</sub>	dB(A)	86

### Горивни материали

Количество на маслото	л	0,75
Вид масло	--	Hypoid SAE 90

### Мерки и тегла

Дължина	мм	524
Широчина	мм	650
Височина	мм	1100
Типично собствено тегло	кг	77



Enne sesadme esmakordset kasutuselevõttu lugege läbi algupärane kasutusjuhend, toimige sellele vastavalt ja hoidke see hilisema kasutamise või uue omaniku tarbeks alles.

## Sisukord

Keskkonnakaitse . . . . .	ET	1
Seadme elemendid . . . . .	ET	1
Ohutusosalased märkused . . . . .	ET	1
Sihipärane kasutamine . . . . .	ET	2
Ohutusseadised . . . . .	ET	2
Enne seadme kasutuselevõttu . . . . .	ET	2
Kasutuselevõtt . . . . .	ET	3
Käsitsemine . . . . .	ET	4
Transport . . . . .	ET	5
Hoiulepanek . . . . .	ET	5
Korrashoid ja tehnohooldus . . . . .	ET	5
Abi häirete korral . . . . .	ET	6
Lisavarustus ja varuosad . . . . .	ET	7
Garantii . . . . .	ET	7
ELi vastavusdeklaratsioon . . . . .	ET	7
Tehnilised andmed . . . . .	ET	8

## Keskkonnakaitse



Pakendmaterjalid on taaskasutatavad. Palun ärge visake pakendeid majapidamisprahi hulka, vaid suunake need taaskasutusse.



Vanad seadmed sisaldavad taaskasutatavaid materjale, mis tuleks suunata taaskasutusse. Patareid, õli ja muud sarnased ained ei tohi jõuda keskkonda. Seetõttu palume vanad seadmed likvideerida vastavate kogumissüsteemide kaudu.

Elektrilistes ja elektroonilistes seadmetes sisaldub tihti komponente, mis võivad valesi ümber käies või vale jäätmekäitluse korral olla ohuks inimeste tervisele ja keskkonnale. Neid komponente on aga seadme nõuetekohaseks tööks hädasti vaja. Selle sümboliga tähistatud seadmeid ei tohi panna olmeprügi hulka.

### Märkusi koostisainete kohta (REACH)

Aktuaalse info koostisainete kohta leiате aadressilt:

[www.kaercher.com/REACH](http://www.kaercher.com/REACH)

## Seadme elemendid

### siehe vt ümbris

- 1 Päästik
- 2 Turvahoo
- 3 Kõrgsurvevoolik EASY!Lock
- 4 Tõukesang
- 5 Seadme kate
- 6 Joatoru hoiukoht
- 7 Seadme lüliti
- 8 Seadme katte lukustus
- 9 Alumine katteplaat
- 10 Manomeeter
- 11 Veevõtuühendus
- 12 Kõrgsurvellitnik EASY!Lock
- 13 veefilter
- 14 Õliseisu näit
- 15 Õlipaak
- 16 Düüsi pesa
- 17 Pistikuga toitekaabel
- 18 Eelsurvepumba korpuse ava
- 19 Ujukupaak
- 20 2 puhastusvahendi kanistri (á 5 l) hoidik
- 21 Filtri ja keeratava kaanega puhastusvahendi sissevõtuvoolik
- 22 Kaablihooidik
- 23 Puhastusvahendi doseerimisventiil
- 24 Lamedüüs, 25°
- 25 Düüsi kruvikinnis
- 26 Lamedüüs, 40°
- 27 Joatoru EASY!Lock
- 28 Surve/koguse reguleerimine
- 29 Pesupüstol EASY!Force
- 30 Ohutusfiksaator

## Värvitde tähendus

- Puhastusprotsessi juhtelemendid on kollased.
- Hoolduse ja teeninduse juhtelemendid on helehallid.

## Ohutusosalased märkused

- Enne esmakordset kasutuselevõttu lugege kindlasti ohutusjuhiseid nr. 5.951-949.0!
- Järgida tuleb kõiki riigis kehtivaid survepesureid puudutavaid seaduslikke eeskirju.

- Järgida tuleb kõiki riigis kehtivaid õnnetusjuhtumite vältimist puudutavaid seaduslikke eeskirju. Survepesureid tuleb regulaarselt kontrollida ja kontrollimise tulemus fikseerida kirjalikult.
- Seadme ja selle lisavarustusega ei tohi mingeid muudatusi teha.

### Ohuastmed

#### △ OHT

Osutab vahetult ähvardavale ohule, mis võib põhjustada tõsiseid kehavigastusi või lõppeda surmaga.

#### △ HOIATUS

Osutab võimalikule ohtlikule olukorrale, mis võib põhjustada tõsiseid kehavigastusi või lõppeda surmaga.

#### △ ETTEVAATUS

Viide võimalikule ohtlikule olukorrale, mis võib põhjustada kergeid vigastusi.

#### TÄHELEPANU

Viide võimalikule ohtlikule olukorrale, mis võib põhjustada materiaalselt kahju.

### Seadmel olevad sümbolid



Kõrgsurveline veejuga võib mit-tesihipärasel kasutamisel ohtlik olla. Jaga ei tohi suunata teistele isikutele, loomadele, töötavatele elektriseadmetele või seadmele endale.

Vastavalt kehtivatele eeskirjadele ei tohi seadet kunagi kasutada ilma joogiveevõrgu juurde paigaldatud süsteemialdajata. Kasutada tuleb firma KÄRCHER sobivat süsteemialdajat või alternatiivina standardile EN 12729 tüüp BA vastavat süsteemialdajat. Läbi süsteemialdaja voolanud vesi ei ole joogikõlbulik.

#### △ ETTEVAATUS

Ühendage tagasivoolutakisti alati veevarustusega, mitte kunagi vahetult seadmega.



### Sihipärane kasutamine

Kasutage seadet ainult kõrgsurvejoaga puhastamiseks, koos või ilma puhastusvahendita (nt toiduainetetööstus, lihatööstus...).

## Ohutusseadised

### Survelülitiga ülevooluventiil

Veekoguse vähendamisel surve/koguse reguleerimisseadise abil avaneb ülevooluventiil ja osa veest voolab tagasi pumba imipoolle.

Kui pihustipüstolil asuv päästik lastakse lahti, lülitub välja pumba rõhuhooldja ning kõrgsurve juga seiskub. Päästikule vajutamisel lülitub pump jälle sisse.

### Turvaventiiil

Kui ületatakse lubatud töö-ülerõhk, avaneb turvaventiiil; vesi voolab tagasi pumba imipoolle.

Ülevooluventiil, survelüliti ja turvaventiiil on tehasepoolselt paigaldatud ja plommitud. Paigaldusega tegeleb vaid klienditeenindus.

### Veepuuduse kaitse

Veepuudusse kaitse seadis lülitab mootori välja, kui ujukipaagi veevarustus on liiga väike (liiga madal vee rõhk).

Pumpa on kaitstud kuivalt töötamise vastu.

## Enne seadme kasutuselevõttu

### Lahtipakkimine

- Kontrollige lahtipakkimisel paki sisu.
- Transpordil tekkinud vigastuste puhul teavitage toote müüjat.

### Õliseisu kontrollimine

- Keerake välja seadme kaane riskikäepidemega lukustuskruvi ja avage seadme kate.
- Tõmmake alumine katteplaat ülevalt välja ja riputage alt välja.
- Õliseisu näitu vaadata seisvalt seadmelt. Õlitase peab olema kahe õlipaagil oleva tähise vahel.

## Aktiveerida õlimahuti õhutis

- Avage seadme kaane lukustus ja lüka ke seadme kate üles.
- Tõmmake alumine katteplaat ülevalt välja ja riputage alt välja.
- Õlimahuti kaane tipp ära lõigata.
- Kinnitage alumine katteplaat ja seadme kaas.

## Paigaldage pesupüstol, joatoru ja otsak

**Märkus:** EASY!Lock süsteem seob osiseid eri kiiruskeermetega vaid kiirete ja turvaliste pööretega.

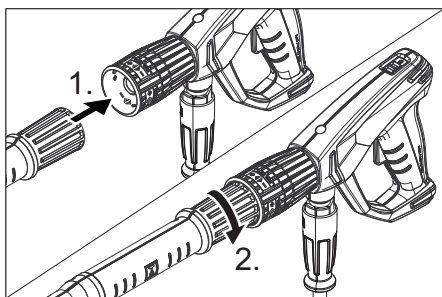

- Kinnitage kõrgsurveotsak joatorule.
- Paigaldage umbmutter ja keerake käsitsi kinni (EASY!Lock).
- Ühendage pesupüstoliga joatoruga ja keerake käsitsi kinni (EASY!Lock).
- Ühendage kõrgsurvevoolik pesupüstoliga ja seadme kõrgsurveühendusega ja keerake käsitsi kinni (EASY!Lock).

## Kasutuselevõtt

### Elektriühendus

#### ⚠ OHT

Elektrilöögist lähtuv vigastusohk.

- Seade tuleb tingimata elektrivõrguga ühendada. Mitte lahutatav ühendusvooluvõrguga on keelatud. Pistikut kasutatakse seadme võrgust eraldamiseks.
- Pistikupesaga minimaalne kaitse (vt Tehnilised andmed).
- Maksimaalselt lubatud võrguimpedantsi elektrilises ühenduspunktis (vt tehnilistest andmetest) ei tohi ületada. Kaht-

luse korral ühenduspunkti võrguimpedantsi osas pöörduge palun oma energiaettevõtte poole.

- Kasutada piisava vooluläbimõõduga pikenduskaablit (vt lõiku "Tehnilised andmed") ja kerida kaabli trumliit täiesti maha.

Ühendamiseks vajalikke andmeid vt tüübi- ja tehnilisest dokumentatsioonist.

- Kerige toitekaabel maha ja pange pörandale.
- Torgake võrgupistik seinakontakti.

### Veevõtuühendus

#### Ühendamine veevärgiga

##### ⚠ HOIATUS

Jälgige veevarustuseettevõtte eeskirju.

Vastavalt kehtivatele eeskirjadele ei tohi seadet kunagi kasutada ilma joogiveevõrgu juurde paigaldatud süsteemieraldajata.

Kasutada tuleb firma KÄRCHER sobivat süsteemieraldajat või alternatiivina standardile EN 12729 tüüp BA vastavat süsteemieraldajat. Läbi süsteemieraldaja voolanud vesi ei ole joogikõlblik.



Ühendamiseks vajalikke andmeid vt tehniliste andmete juurest.

- Ühendage pealevooluvoolik (min pikkus 7,5 m, min läbimõõt 1") seadme veeliitmiku ja vee pealevooluga (nt veekraaniga).

##### Märkus:

Pealevooluvoolik ei kuulu tarnekomplekti.

- Vee juurdevool avada.
- Seadme õhutamine: Keerake düüs maha. Laske seadmel nii kaua töötada, kuni väljavoolavas vees ei ole enam õhulle. Vajadusel laske seadmel 10 sek. töötada - välja lülitada. Korrake protsessi mitu korda.
- Lülitage seade välja ja katke düüs kinni.



## Käsitsemine

### △ OHT

*Vigastusoht! Ärge kunagi kasutage seadet ilma joatoruta. Kontrollige enne iga kasutamist, kas joatoru on korralikult kinni. Joatoru keermesühendus peab olema käega kinni keeratud.*

*Plahvatusoht!*

*Ärge piserdage põlevaid vedelikke.*

*Seadme kasutamisel ohtlikes piirkondades (nt tanklates) tuleb järgida asjakohaseid ohutuseeskirju.*

*Vigastusoht! Töötades hoidke pesupüstoli ja joatoru mõelma käega.*

*Vigastusoht! Ärge kiiluge töö käigus püstoli päästikut ega fikseerimishooba kinni.*

*Vigastusoht! Defektse fikseerimishooba korral pöörõduge klienditeenindusse.*

*Vigastusoht kõrgsurvejoa tõttu. Enne iga tööd seadme juures lükake pesupüstoli küljes asuv fiksaator ette.*

### △ ETTEVAATUS

*Mootoreid pesta vaid kohtades, kus on vastav õlisettimine.*

## Pesupüstoli avamine/ sulgemine

- Pesupüstoli avamine: Rakendage fikseerimishoob ja päästik.
- Pesupüstoli sulgemine: Vabastage fikseerimishoob ja päästik.

## Kõrgsurvekäitus

### Märkus:

Seade on varustatud survelülitiga. Mootor töötab ainult siis, kui pesupüstol on avatud.

- Seadke lüliti asendisse "I".
- Fikseerige pesupüstol, lükake fiksaator taha.
- Avage pesupüstol.

### △ OHT

*Rõhku / kogust reguleerides jälgige, et joatoru keermesühendus lahti ei tuleks.*

- Määrake töösurve ja pumbatava vee kogus, keerates (sujuvalt) surve/veekoguse reguleerimisseadist (+/-).

## Joatüübi valimine

- Sulgege pesupüstol.
- Seadke lüliti asendisse "0".
- Paigaldage joatorule soovitud otsik.

## Töötamine puhastusvahendiga

### △ HOIATUS

*Sobimatud puhastusvahendid võivad kahjustada seadet ja puhastatavat objekti. Kasutada vaid puhastusvahendeid, mis on Kärcheri poolt lubatud. Järgige puhastusvahenditega kaasasolevaid doseerimis-soovitusi ja -juhiseid. Keskkonna säästmiseks kasutage puhastusvahendeid säästlikult.*

*Järgige puhastusvahenditel olevaid ohutusnõudeid.*

Kärcheri puhastusvahendid tagavad tõrgeteta töökäigu. Palun tellige meie kataloog või meie puhastusvahendite infolehed või laske end nõustada.

- Pange puhastusvahendi kanister hoidikusse.
- Puhastusvahendi imemisvoolik asetada puhastusvahendi kanistrisse.

### Märkus:

Kui on vaja puhastusvahendit põrandal seisvast kanistrist sisse võtta, tuleb kasutada voolikupikendust 2.641-944.0 (ei kuulu tarnekomplekti).

- Keerake kanistrile kaas peale.
- Seadke puhastusvahendi doseerimisventiil soovitud kontsentratsioonile.
- Viige läbi puhastus.
- Pärast kasutamist kastke filter puhtasse vette.
- Keerake puhastusvahendi doseerimisventiil asendisse "0".
- Laske seadmel avatud pesupüstoliga natuke aega töötada, et puhastusvahendi jäägid välja loputada.

## Töö katkestamine

- Sulgege pesupüstol.  
Seade lülitub välja.
- Fikseerige pesupüstol, lükake fiksaator ette.

### Pärast katkestust:

- Fikseerige pesupüstol, lükake fiksaator taha.
- Avage pesupüstol.  
Seade lülitub uuesti sisse.

## Seadme väljalülitamine

- Vee juurdejooksu sulgemine.
- Avage pesupüstol.
- Lülitage seadme lüliti sisse ja laske sel-  
lel 5–10 sekundit töötada.
- Sulgege pesupüstol.
- Viige seadme lüliti asendisse „0/OFF“  
(väljas).
- Toitepistikut pistikupesast välja tõmma-  
tes peavad käed kuivada olema.
- Eemaldage veeühendus.
- Vajutage pesupüstolit, kuni seade on  
survevaba.
- Fikseerige pesupüstol, lükake fiksaator  
ette.

## Seadme ladustamine

- Paigutage pesupüstol koos joatoruga  
joatoru hoiukohta.
- Kerige kõrgsurvevoolik ümber tõuke-  
sanga.
- Kerige ühenduskaabel ümber kaabli-  
hoidiku.

## Jäätumiskaitse

### TÄHELEPANU

*Külm purustab seadme, mis ei ole veest  
täiesti tühjendatud.*

Hoidke seadet kohas, kus pole jäätumisohtu.

## Transport

### △ ETTEVAATUS

*Traumade ja kahjustuste oht! Transportimisel jälgige seadme kaalu.*

### TÄHELEPANU

*Kaitske fikseerimishooba transpordi ajal kahjustuste eest.*

- Pikemate vahemaadega transpordiks tõmmata seadet enda järel tõukesan-  
gast.
- Enne lebavas asendis transportimist võtke puhastusvahendi kanistser hoidi-  
kust välja ja sulgege.

### Märkus:

Kui seade pikali asetada, voolab ujukipaa-  
gis olev järelejäänud vesi välja.

- Sõidukites transportimisel fikseerige  
seade vastavalt kehtivatele määrustele  
libisemise ja ümbermineku vastu.

## Hoiulepanek

### △ ETTEVAATUS

*Traumade ja kahjustuste oht! Transportimisel jälgige seadme kaalu.*

Seda seadet tohib ladustada ainult siseruu-  
mides.

## Korrashoid ja tehnohooldus

### △ OHT

*Kogemata käivituvast seadmest ja elektri-  
löögist lähtub vigastusohu.*

*Enne kõiki töid seadme juures tuleb seade  
välja lülitada ja pistik seinakontaktist välja  
tõmmata.*

### Märkus:

Vana õli tohib käidelda ainult selleks ette-  
nähtud kogumispunktides. Palun viige  
vana õli sinna. Keskkonna saastamine  
vana õliga on karistatav.

## Ohutusinspeksioon/hooldusleping

Seadme müüjaga võib kokku leppida regu-  
laarse ohutusinspeksiooni või sõlmida  
hoolduslepingu. Palun laske end nõustada.

## Enne iga töökorda

- Ühenduskaabli vigastusi kontrollida (elektrilöögi oht), vigastatud kaabel viivitamatult autoriseeritud klienditeenindusel/elektritehnika spetsialistidel välja vahetada lasta.
- Kontrollige kõrgsurvevoolikut vigastuste osas (lõhkemisoht). Kahjustatud kõrgsurvevoolik kohe välja vahetada.
- Kontrollige seadme (pumba) tihedust. 3 tilka minutis on lubatud ja võivad väljuda seadme alaosast. Tugevama lekke puhul pöörduge klienditeenindusse.

## Kord nädalas

- Kontrollige õlitaset. Kui õli on piimjas (õlis on vett), pöörduge koheselt klienditeenindusse.
- Kontrollige veefiltrit ja puhastage seda.
- Puhastage filtrit puhastusvahendi imemisvoolikuga.

## Iga 500 töötunni järel, vähemalt kord aastas

- Laske hooldus teha klienditeeninduses.
- Laske õlivahetus teha klienditeeninduses.

### Märkus:

Õlikoguse ja liigi leiate osast „Tehnilised andmed“.

## Abi häirete korral

### ⚠ OHT

*Kogemata käivituvast seadmest ja elektrilöögist lähtub vigastusoht.*

- *Enne kõiki töid seadme juures tuleb seade välja lülitada ja pistik seinakontaktist välja tõmmata.*
- *Laske elektrikomponente kontrollida ja remontida ainult volitatud klienditeeninduses.*
- *Häirete puhul, mida selles peatükis mainitud pole, kahtluse korral ja silmnähtaval juhtumil pöörduge autoriseeritud klienditeeninduse poole.*

## Seade ei tööta

- Ühenduskaabli vigastusi kontrollida.
- Võrgupinget kontrollida.
- Vallandus veepuuduse kaitse: Kontrollige vee pealevoolu, avage veekraan, laske veepuuduse kaitset kontrollida klienditeeninduses.
- Elektrilise defekti puhul pöörduge klienditeeninduse poole.

## Seadmes puudub surve

- Paigaldage joatorule kõrgsurveotsik või rootorotsik.
- Puhastage düüsi.
- Vahetage düüs välja.
- Seadme õhutamine (vt lõigust "Kasutuselevõtt").
- Keerake eelsurvepumba lukustuskrugi kruvikeerajaga läbi eelsurvepumbas olevat ava välja. Keerake eelsurvepumba võlli ja vabastage see. Keerake lukustuskrugi sisse ja pingutage.
- Kontrollida veejuurdejooksu kogust (vaata tehnilised andmed).
- Kontrollige veefiltrit ja puhastage seda.
- Kontrollige kõiki pumba toitevoolikuid.
- Vajadusel pöörduge klienditeeninduse poole.

## Pump lekib

3 tilka minutis on lubatud ja võivad väljuda seadme alaosast.

- Kui leke on suurem, tuleb lasta klienditeenindusel seadet kontrollida.

### Märkus:

Töö käigus võib ujukipaagist välja pääseda veepritsmeid, mis valguvad masinast välja. See on normaalne ning seda ei tohi segi ajada pumba lekkimisega.

## Pump klopiib

- Kontrollige vee ja puhastusaine voolikuid lekete osas.
- Kui töotate ilma puhastusainet kasutamata, sulgege puhastusaine doseerimisventiil.
- Seadme õhutamise (vt lõigust "Kasutuselevõtt").
- Vajadusel pöörduda klienditeeninduse poole.

## Puhastusainet ei võeta sisse

- Kontrollige/puhastage filtriga puhastusvahendi voolikut.
- Avage või kontrollige/puhastage puhastusaine doseerimisventiili.
- Vajadusel pöörduda klienditeeninduse poole.

## Lisavarustus ja varuosad

Kasutage ainult originaalvarvikuid ja originaalvaruosi, mis tagavad seadme ohutu ja tõrgeteta käituse.

Tarvikute ja varuosade kohta leiate teavet aadressilt [www.kaercher.com](http://www.kaercher.com).

## Garantii

Igas riigis kehtivad meie volitatud müügiesindaja antud garantiitingimused. Seadmel esinevad rikked kõrvaldame garantiiajal tasuta, kui põhjuseks on materjali- või valmistusviga. Garantiijuhtumi korral palume pöörduda müüja või lähima volitatud klienditeenistuse poole, esitades ostu tõendava dokumendi.

## ELi vastavusdeklaratsioon

Käesolevaga kinnitame, et allpool kirjeldatud seade vastab meie poolt turule toodud mudelina oma kontseptsioonilt ja konstruktsioonilt EL direktiivide asjakohastele põhilistele ohutus- ja tervisekaitseõetetele. Meiega kooskõlastamata muudatuste tegemise korral seadme juures kaotab käesolev deklaratsioon kehtivuse.

**Toode:** Kõrgsurvepesur

**Tüüp:** 1 524-xxx

**Asjakohased EL direktiivid:**

2006/42/EU (+2009/127/EU)

2014/35/EL

2014/30/EL

2000/14/EÜ

**Kohaldatud ühtlustatud standardid:**

EN 60335-1

EN 60335-2-79

EN 55014-1: 2006+A1: 2009+A2: 2011

EN 55014-2: 1997 + A2: 2008

EN 61000-3-2: 2006+A1: 2009+A2: 2009

EN 61000-3-3: 2006

EN 61000-3-11: 2000

EN 50366: 2003 + A1: 2006

**Järgitud vastavushindamise protseduur:**

2000/14/EÜ: Lisa V

**Helivõimsuse tase dB(A)**

Mõõdetud: 84

Garanteeritud: 86

Allakirjutanud toimivad juhatuse korraldusel ja volitusel.

  
H. Jenner  
CEO

  
S. Reiser  
Head of Approbation

dokumentatsiooni eest vastutav isik:  
S. Reiser

Alfred Kärcher GmbH & Co. KG  
Alfred-Kärcher-Str. 28 - 40  
71364 Winnenden (Germany)  
Tel: +49 7195 14-0  
Faks: +49 7195 14-2212

Winnenden, 2014/01/01

## Tehnilised andmed

### Võrguühendus

Pinge	V	400
Voolu liik	Hz	3~ 50
Mootori pöörete arv	1/min	1400
Tarbitav võimsus	kW	6.4
Kaitse liik		IPX5
Kaitse (inertne/Char. C)	A	16
Pikenduskaabel 30 m	mm <sup>2</sup>	2.5

### Veevõtuühendus

Juurdeoolava vee temperatuur (max)	°C	85
Juurdeoolu hulk (min)	l/h (l/min)	1200 (20)
Juurdeoolurõhk (max)	MPa (baar)	1 (10)

### Jõudluse andmed

Vee töösurve (standardotsakuga)	MPa (baar)	2...15 (20...150)
Maks. töö-ülerõhk	MPa (baar)	17,5 (175)
Juurdeoolu kogus	l/h (l/min)	400...990 (6,67...16,5)
Standarddüüsi düüsi suurus		062
Puhastusvahendi sisse imemine	l/h (l/min)	0...60 (0...1)
Pesupüstoli tagasilöögi jõud (maks.)	N	48

### Tuvastatud väärtused vastavalt standardile EN 60335-2-79

#### Käte/käsivarte vibratsiooniväärtus

Pesupüstol	m/s <sup>2</sup>	<2,5
Joatoru	m/s <sup>2</sup>	<2,5
Ebakindlus K	m/s <sup>2</sup>	1
Helirõhu tase L <sub>pA</sub>	dB (A)	70
Ebakindlus K <sub>pA</sub>	dB (A)	2
Müratase L <sub>WA</sub> + ebakindlus K <sub>WA</sub>	dB (A)	86

### Käitusained

Õlikogus	l	0.75
Õlisort	--	Hypoid SAE 90

### Mõõtmed ja kaalud

Pikkus	mm	524
Laius	mm	650
Kõrgus	mm	1100
Tüüpiline töömäss	kg	77



Pirms ierīces pirmās lietošanas izlasiet instrukcijas oriģinālvalodā, rīkojieties saskaņā ar norādījumiem tajā un uzglabājiet to vēlākai izmantošanai vai turpmākiem lietotājiem.

## Satura rādītājs

Vides aizsardzība .....	LV	1
Aparāta elementi .....	LV	1
Drošības norādījumi .....	LV	2
Noteikumiem atbilstoša lietošana .....	LV	2
Drošības iekārtas .....	LV	2
Pirms ekspluatācijas uzsākšanas .....	LV	3
Ekspluatācijas uzsākšana .....	LV	3
Apkalpošana .....	LV	4
Transportēšana .....	LV	5
Glabāšana .....	LV	6
Kopšana un tehniskā apkope ..	LV	6
Palīdzība darbības traucējumu gadījumā .....	LV	6
Piederumi un rezerves daļas ..	LV	7
Garantija .....	LV	7
ES Atbilstības deklarācija .....	LV	8
Tehniskie dati .....	LV	9

## Vides aizsardzība



Iepakojuma materiāli ir atkārtoti pārstrādājami. Lūdzu, neizmetiet iepakojumu kopā ar mājsaimniecības atkritumiem, bet nogādājiet to vietā, kur tiek veikta atkritumu otrreizējā pārstrāde.



Nolietotās ierīces satur noderīgus materiālus, kurus iespējams pārstrādāt un izmantot atkārtoti. Baterijas, eļļa un tamlīdzīgas vielas nedrīkst nokļūt apkārtējā vidē. Tādēļ lūdzam utilizēt vecās ierīces ar atbilstošu atkritumu savākšanas sistēmu starpniecību.

Elektriskās un elektroniskās ierīces bieži vien satur sastāvdaļas, kuras, to nepareizas izmantošanas vai neatbilstošas utilizācijas gadījumā, var radīt potenciālu apdraudējumu cilvēku veselībai un videi. Tomēr šīs sastāvdaļas ir nepieciešamas ierīces

pareizai darbībai. Ierīces, kas apzīmētas ar šo simbolu, nedrīkst izmest kopā ar sadzīves atkritumiem.

## Informācija par sastāvdaļām (REACH)

Aktuālo informāciju par sastāvdaļām atradīsiet:

[www.kaercher.com/REACH](http://www.kaercher.com/REACH)

## Aparāta elementi

### sk. apvērsto lappusi

- 1 Palaišanas gaitītis
- 2 Drošinātājsvira
- 3 Augstspiediena šļūtene EASY!Lock
- 4 Vadāmais rokturis
- 5 Ierīces pārsegs
- 6 Smidzinātājcaurules novietne
- 7 Aparāta slēdzis
- 8 Aparāta pārsega fiksators
- 9 Apakšējā pārseguma plāksne
- 10 Manometrs
- 11 Ūdensapgādes pieslēgums
- 12 Augstspiediena pieslēgums EASY!Lock
- 13 Ūdensfiltrs
- 14 Eļļas līmeņa indikators
- 15 Eļļas tvertne
- 16 Vieta sprauslu glabāšanai
- 17 Elektroītīkla kabelis ar kontaktdakšu
- 18 Spiediena sūkņa korpusa atvere
- 19 Tvertne ar pludiņu
- 20 2 tīrīšanas līdzekļa kannu (katras tilpums 5 litri) turētājs
- 21 Tīrīšanas līdzekļa sūkšanas šļūtene ar filtru un skrūvējamu vāciņu
- 22 Kabeļa turētājs
- 23 Tīrīšanas līdzekļa dozēšanas vārsts
- 24 Plakanstrūklas sprausla 25°
- 25 Sprauslu vītņu savienojums
- 26 Plakanstrūklas sprausla 40°
- 27 Smidzināšanas caurule EASY!Lock
- 28 Spiediena/daudzuma regulācija
- 29 Rokas smidzināšanas pistole EASY!Force
- 30 Drošinātājs

## Krāsu marķējums

- Tīrīšanas procesa vadības elementi ir dzeltenī.
- Apkopes un servisa vadības elementi ir gaiši pelēki.

## Drošības norādījumi

- Pirms pirmās lietošanas obligāti izlasīt norādījumus par drošību Nr. 5.951-949.0!
- Nemiet vērā attiecīgajā valstī likumdevēja izdotos normatīvos aktus par šķidruma smidzinātājiem.
- Nemiet vērā attiecīgajā valstī likumdevēja izdotos normatīvos aktus par negadījumu novēršanu. Šķidrumu smidzinātāji ir regulāri jāpārbauda un pārbaudes rezultāts ir rakstiski jādokumentē.
- Ierīcei/piederumiem aizliegts veikt jebkādu pārveidi.

### Riska pakāpes

#### △ **BĪSTAMI**

Norāde par tieši draudošām briesmām, kuras izraisa smagas traumas vai nāvi.

#### △ **BRIDINĀJUMS**

Norāde par iespējami draudošām briesmām, kuras var izraisīt smagas traumas vai nāvi.

#### △ **UZMANĪBU**

Norāde uz iespējami bīstamu situāciju, kura var radīt vieglus ievainojumus.

#### **IEVĒRĪBAI**

Norāde par iespējami bīstamu situāciju, kura var radīt materiālos zaudējumus.

### Simboli uz aparāta



Nepareizi lietojot, augstspiediena strūkļa var būt bīstama. Strūkļa nedrīkst vārst uz cilvēkiem, dzīvniekiem, zem sprieguma esošām elektriskām iekārtām un uz pašu aparātu.

Saskaņā ar spēkā esošajiem noteikumiem aparātu nedrīkst izmantot bez dzeramā ūdens sistēmas dalītāja. Jāizmanto piemērots firmas KÄRCHER sistēmas dalītājs vai kā alternatīva - sistēmas dalītājs atbilstoši EN 12729 tipam BA.

Ūdens, kurš ir plūdis cauri sistēmas dalītājam, vairs nav uzskatāms par dzeramo ūdeni.



#### △ **UZMANĪBU**

Sistēmas atdalītāju vienmēr pieslēdziet ūdensapgādes sistēmai, nevis ierīcei.

## Noteikumiem atbilstoša lietošana

Izmantojiet šo aparātu tikai tīrīšanai ar augstspiediena strūkļu un ar/bez tīrīšanas līdzekļa (piem., pārtikas rūpniecība, gaļas ciršanas uzņēmumi...).

## Drošības iekārtas

### Pārplūdes vārsts ar manometrisko slēdzi

Samazinot ar spiediena/daudzuma regulētāju ūdens padevi, atveras pārplūdes vārsts un daļa ūdens plūst uz sūkņa iepļūdes pusi.

Ja rokas smidzināšanas pistoles mēlīte tiek atlaista, manometriskais slēdzis atslēdz sūkni, un augstspiediena strūkļa vairs netiek izsmidzināta. Pavelkot mēlīti, sūknis atkal ieslēdzas.

### Drošības vārsts

Drošības vārsts atveras, pārsniedzot pieļaujamo darba pārspiedienu; ūdens plūst atpakaļ uz sūkņa iepļūdes pusi.

Pārplūdes vārsts, manometriskais vārsts un drošības vārsts rūpnīcā ir iestatīti un noplombēti.

Regulējumus drīkst veikt tikai klientu apkalpošanas dienests.

### Ūdens trūkuma drošinātājs

Ūdens trūkuma drošinātājs pludiņa tvertnē nepietiekamas ūdens padeves gadījumā (pārāk zems ūdens spiediens) izslēdz motoru.

Sūknis tiek pasargāts pret tukšgaitu.

## Pirms ekspluatācijas uzsākšanas

### Izsaiņošana

- Pēc izsaiņošanas pārbaudiet iepakojuma saturu.
- Par transportēšanas bojājumiem nekavējoties ziņojiet tirgotājam.

### Eļļas līmeņa pārbaude

- Izskrūvējiet krustiņa skrūvi aparāta pārsega nofiksēšanai un atveriet aparāta pārsegu.
- Apakšējo pārseguma plāksni apakšpusē izvelciet uz āru un augšpusē izkabiniet.
- Nolasiet eļļas līmeņa indikatoru, aparātam atrodoties vertikālā stāvoklī. Eļļas līmenim jābūt starp abām atzīmēm uz eļļas tvertnes.

### Eļļas tvertnes atgaisošanas aktivizēšana

- Atveriet aparāta pārsega fiksatoru un paceliet aparāta pārsegu uz augšu.
- Apakšējo pārseguma plāksni apakšpusē izvelciet uz āru un augšpusē izkabiniet.
- Nogrieziet eļļas tvertnes vāciņa galu.
- Nostipriniet apakšējo pārseguma plāksni un aparāta pārsegu.

### Rokas smidzināšanas pistoles, smidzināšanas caurules un sprauslas montāža

**Norādījums:** EASY!Lock sistēma ātri un droši savieno komponentus, izmantojot ātro vītņi ar tikai vienu apgriezianu.

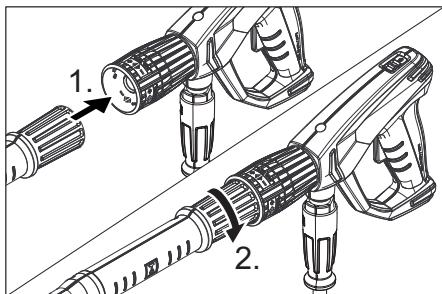

- Augstspiediena sprauslu uzspraudiet uz smidzināšanas caurules
- Uzlieciet un ar roku pievelciet savienotājuzgriezni (EASY!Lock).
- Smidzināšanas cauruli savienojiet ar rokas smidzināšanas pistoli un savienojumu pievelciet ar roku (EASY!Lock).
- Augstspiediena šļūteni savienojiet ar rokas smidzināšanas pistoli un ierīces augstspiediena pieslēgumu un pievelciet ar roku (EASY!Lock).

## Ekspluatācijas uzsākšana

### Elektropadeve

#### ⚠ **BĪSTAMI**

*Elektriskās strāvas trieciena risks.*

- Aparāts ir obligāti jāpieslēdz barošanas tīklam, izmantojot kontaktdakšu. Ir aizliegts izmantot neatvienojamu savienojumu ar barošanas tīklu. Kontaktdakša nodrošina atvienošanu no tīkla.
- Kontaktlīdzdas minimālais drošinātājs (skatīt Tehniskajos datus).
- Nedrīkst pārsniegt maksimāli pieļaujamo tīkla pretestību strāvas pieslēguma vietā (skatīt tehniskos datus). Ja ir neskaidrības par Jūsu pieslēguma vietā pastāvošo tīkla pretestību, lūdzu, sazinieties ar Jūsu energopapgādes uzņēmumu.
- Izmantojiet pagarinātāja kabeli ar pietiekošu šķērsriezumu (skatiet "Tehniskos datus") un notiniet to pilnībā no kabeļa trumuļa.

Pieslēgumu lielumus skatīt uz ražotāja datu plāksnītes/tehniskajos datus.

- Notiniet tīkla kabeli un novietojiet uz grīdas.
- Iespraudiet kontaktdakšu kontakligzdā.



## Ūdensapgāde

### Pieslēgšana ūdensvadam

#### △ **BRĪDINĀJUMS**

Ievērojiet ūdensapgādes uzņēmuma izstrādātos noteikumus.

Saskaņā ar spēkā esošajiem noteikumiem aparātu nedrīkst izmantot bez dzeramā ūdens sistēmas dalītāja. Jāizmanto piemērots firmas KÄRCHER sistēmas dalītājs vai kā alternatīva - sistēmas dalītājs atbilstoši EN 12729 tipam BA.



Ūdens, kurš ir plūdis cauri sistēmas dalītājam, vairs nav uzskatāms par dzeramo ūdeni. Pieslēguma lielumus skatīt tehniskajos datos.

→ Padeves šļūteni (minimālais garums 7,5 m, minimālais diametrs 1") pieslēdziet ierīces ūdens pieslēgvietai un ūdens pievadam (piemēram, ūdenskrānam).

#### **Norādījums:**

Padeves šļūtene nav iekļauta piegādes komplektā.

→ Attaisiet ūdens padeves krānu.

→ Ierīces atgaisošana:

Noskrūvējiet sprauslu.

Darbiniet ierīci tik ilgi, līdz ūdens izplūst, nesaturot gaisa burbulīšus.

Vajadzības gadījumā darbiniet ierīci 10 sekundes, tad izslēdziet. Atkārtojiet darbību vairākkārt.

→ Izslēdziet aparātu un uzskrūvējiet atpakaļ sprauslu.

## Apkalpošana

#### △ **BĪSTAMI**

Savainošanās risks! Neizmantojiet aparātu bez uzmontētas smidzināšanas caurules.

Ikreiz pirms lietošanas pārbaudiet, vai smidzināšanas caurule ir stingri nofiksēta.

Smidzināšanas caurules skrūvsavienojumam jābūt cieši pievilktam.

Sprādzienbīstamība!

Neizsmidziniet degošus šķidrumus.

Izmantojot ierīci bīstamās zonās (piem., degvielas uzpildes stacijās), ir jāievēro atbilstošie drošības noteikumi.

Savainošanās risks! Strādājot ar ierīci, rokas smidzināšanas pistoli un smidzināšanas cauruli turiet ar abām rokām.

Savainošanās risks! Rokas smidzināšanas pistoles palaišanas sviru un drošinātājsviru darbības laikā nedrīkst saķīlēt.

Savainošanās risks! Ja drošinātājsvira ir bojāta, sazinieties ar klientu apkalpošanas dienestu.

Savainošanās risks ar augstspiediena ūdens strūklu. Pirms jebkuru darbu veikšanas pie ierīces pabīdiet rokas smidzināšanas pistoles drošinātāju uz priekšu.

#### △ **UZMANĪBU**

Motorus tīriet tikai vietās, kur ir pieejams atbilstošs eļļas uztvērējs (apkārtējās vides aizsardzība).

## Rokas smidzināšanas pistoles atvēršana/aizvēršana

→ Rokas smidzināšanas pistoles atvēršana: nospiežot drošinātājsviru un palaišanas sviru.

→ Rokas smidzināšanas pistoles aizvēršana: atlaižot vaļā drošinātājsviru un palaišanas sviru.

## Darbs ar augstspiedienu

#### **Norādījums:**

Ierīce ir aprīkota ar manometrisko slēdzi. Motors ieslēdzas tikai tad, kad rokas smidzināšanas pistole ir atvērta.

→ Aparāta slēdzi pārslēdziet uz „I”.

→ Atbloķējiet rokas smidzināšanas pistoli, pabīdot drošinātāju atpakaļ.

→ Atveriet rokas smidzinātājpistoli.

#### △ **BĪSTAMI**

Iestatot spiediena/daudzuma regulētāju, sekojiet, lai neatskrūvētos smidzināšanas caurules skrūvsavienojums.

→ Darba spiedienu un ūdens daudzumu iestatiet, griežot (bez pakāpēm) rokas smidzinātājpistoles spiediena/daudzuma regulētāju (+/-).

## Strūklas veida izvēle

→ Izslēdziet rokas smidzinātājpistoli.

→ Aparāta slēdzi pārslēgt uz „0”.

→ Uzlieciet uz smidzināšanas caurules vajadzīgo sprauslu.

## Aparāta darbība tīrīšanas līdzekļu izmantošanas režīmā

### △ **BRĪDINĀJUMS**

*Nepiemēroti tīrīšanas līdzekļi var sabojāt aparātu un tīrāmo objektu. Izmantojiet tikai tos tīrīšanas līdzekļus, kurus ir autorizējis Kärcher. Ievērojiet tīrīšanas līdzekļiem pievienotos dozēšanas ieteikumu un norādījumus. Lai sargātu apkārtējo vidi, lietojiet tīrīšanas līdzekļus taupīgi.*

*Ievērojiet uz tīrīšanas līdzekļiem dotos drošības norādījumus.*

Kärcher tīrīšanas līdzekļi garantē darbu bez traucējumiem. Lūdzu, konsultējieties vai pieprasiet mūsu katalogu vai mūsu tīrīšanas līdzekļu informatīvās lapas.

- Ievietojiet tīrīšanas līdzekļa kannu turētājā.
- Tīrīšanas līdzekļa sūkšanas šļūteni ievietot tīrīšanas līdzekļa kannā.

### **Norādījums:**

Ja tīrīšanas līdzeklis jāiesūc no kannas, kas stāv uz grīdas, jāizmanto šļūtenes pagarinājums 2.641-944.0 (nav piegādes komplektā).

- Uzskrūvējiet uz kannas vāciņu.
- Tīrīšanas līdzekļa dozēšanas vārstu noregulējiet uz vēlamo tīrīšanas līdzekli un koncentrāciju.
- Veiciet tīrīšanu.
- Pēc izmantošanas filtrus iemērciet tīrā ūdenī.
- Tīrīšanas līdzekļa dozēšanas vārstu noregulēt uz "0".
- Ļaujiet aparātam īsu brīdi darboties ar atvērtu rokas smidzinātājpistoli, lai tīktu izskalotas tīrīšanas līdzekļa paliekas.

## Darba pārtraukšana

- Izslēdziet rokas smidzinātājpistoli. Aparāts izslēdzas.
- Nodrošiniet rokas smidzināšanas pistoli, pabīdot drošinātāju uz priekšu.

### **Pēc pārtraukuma:**

- Atbloķējiet rokas smidzināšanas pistoli, pabīdot drošinātāju atpakaļ.
- Atveriet rokas smidzinātājpistoli. Aparāts atkal ieslēdzas.

## Aparāta izslēgšana

- Aizslēgt ūdens padevi.
- Atveriet rokas smidzinātājpistoli.
- Ieslēdziet sūkni ar ierīces slēdzi un ļaujiet darboties 5-10 sekundes.
- Izslēdziet rokas smidzinātājpistoli.
- Pārslēgt aparāta slēdzi „0/OFF“.
- Kontaktdakšu no kontaktlīdzdas atvienot tikai ar sausām rokām.
- Noņemt ūdens pieslēgumu.
- Nospiešot rokas smidzinātājpistoli, līdz aparāts atbrīvojas no spiediena.
- Nodrošiniet rokas smidzināšanas pistoli, pabīdot drošinātāju uz priekšu.

## Aparāta uzglabāšana

- Rokas smidzinātājpistoli kopā ar strūkulas cauruli novietot tās novietnē.
- Aptiniet augstspiediena šļūteni ap stumšanas rokturi.
- Aptiniet pieslēguma kabeli ap kabeļu turētāju.

## Aizsardzība pret aizsaļšanu

### **IEVĒRĪBAI**

*Sals sabojā ierīci, ja ūdens nav pilnībā izlaists.*

Uzglabājiet ierīci vietā, kur tā nav pakļauta sala iedarbībai.

## Transportēšana

### △ **UZMANĪBU**

*Savainošanās un bojājumu risks! Transportējot ņemiet vērā aparāta svaru.*

### **IEVĒRĪBAI**

*Transportēšanas laikā sargājiet palaišanas sviru no bojājumiem.*

- Lai aparātu pārvietotu lielākos attālumos, velciet to aiz stumšanas roktura sev līdzī.
- Pirms transportēšanas guļus pozīcijā izņemiet tīrīšanas līdzekļa kannu no turētāja un noslēdziet.

### **Norādījums:**

Sagāžot aparātu, pludiņa tvērtne atlikušais ūdens iztek no aparāta.

- Transportējot automašīnā, saskaņā ar spēkā esošajām direktīvām nodrošiniet aparātu pret izsīdēšanu un apgāšanos.

## Glabāšana

### △ UZMANĪBU

Savainošanās un bojājumu risks! Transportējot ņemiet vērā aparāta svaru.

Šo aparātu drīkst uzglabāt tikai iekšelpās.

## Kopšana un tehniskā apkope

### △ BĪSTAMI

Savainošanās risks nejauši iedarbināta aparāta un strāvas triecienu rezultātā.

Pirms jebkuriem aparāta apkopes darbiem izslēdziet aparātu un atvienojiet tīkla kontaktakšus.

### Norādījums:

Veco eļļu drīkst nodot tikai tam paredzētos savākšanas punktos. Nododiet radušos no lietoto eļļu tur. Vides piesārņošana ar veco eļļu ir sodāma.

## Tehniskā inspekcija/tehniskās apkopes līgums

Jūs varat vienoties ar savu tirgotāju par regulāru tehnisko inspekciju veikšanu vai noslēgt tehniskās apkopes līgumu. Lūdzu konsultēties par šo jautājumu.

## Pirms katras ekspluatācijas

- Pārbaudiet, vai pieslēguma kabelis nav bojāts (risks gūt strāvas triecienu), bojāts pieslēguma kabelis nekavējoties jānomaina, izmantojot pilnvarotā klientu apkalpošanas dienesta/elektriķa pakalpojumus.
- Pārbaudīt augstspiediena šļūteni uz bojājumiem (uzsprāgšanas briesmas). Nekavējoties nomainīt bojātu augstspiediena šļūteni.
- Pārbaudīt aparāta (sūkņa) hermētiskumu. 3 ūdens pilieni minūtē ir pieļaujams un tie var izplūst pa aparāta apakšu. Spēcīgāka nehermētiskuma gadījumā sazināties ar klientu dienestu.

## Ik nedēļu

- Pārbaudiet eļļas stāvokli. Ja eļļa ir blāva (ūdens eļļā), uzreiz sazinieties ar klientu apkalpošanas dienestu.
- Pārbaudiet un iztīriet ūdens filtru.
- Tīrīt tīrīšanas līdzekļa sūkšanas šļūtenes filtru.

## Ik pēc 500 darba stundām, vismaz reizi gadā

- Aparāta apkopi uzticiet klientu servisam.
- Uzticiet eļļas nomaiņu veikt klientu dienestam.

### Norādījums:

Eļļas daudzumu un marķu skatiet "Tehniskajos datos".

## Palīdzība darbības traucējumu gadījumā

### △ BĪSTAMI

Savainošanās risks nejauši iedarbināta aparāta un strāvas triecienu rezultātā.

- Pirms jebkuriem aparāta apkopes darbiem izslēdziet aparātu un atvienojiet tīkla kontaktakšus.
- Elektrisko sastāvdaļu pārbaudi vai remontu drīkst veikt tikai pilnvarots klientu apkalpošanas dienests.
- Traucējumu gadījumā, kuri nav minēti šajā nodaļā, šaubu un skaidra norādījuma gadījumā sazinieties ar pilnvaroto klientu apkalpošanas dienestu.

## Aparāts nestrādā

- Pārbaudiet, vai pieslēguma kabelis nav bojāts.
- Pārbaudiet tīkla spriegumu.
- Nostrādājis ūdens trūkuma drošinātājs: pārbaudiet ūdens pievadu, atveriet ūdens krānu, uzticiet klientu dienestam pārbaudīt ūdens trūkuma drošinātāju.
- Elektriska bojājuma gadījumā sazināties ar klientu apkalpošanas dienestu.

## Aparāts nerada spiedienu

- Uzlieciet augstspiediena sprauslu vai rotor-sprauslu uz smidzināšanas caurules.
- Izīriet sprauslu.
- Nomainiet sprauslu.
- Atgaisojiet aparātu (skatiet "Nodošana ekspluatācijā").
- Izskrūvējiet spiediena sūkņa noslēgskrūvi ar skrūvgriezi no spiediena sūkņa atveres. Atbrīvojiet spiediena sūkņa asi, to pagriežot. Ieskrūvējiet noslēgskrūvi un pievelciet.
- Pārbaudīt ūdens padevi (skatīt "Tehniskie dati").
- Pārbaudiet un izīriet ūdens filtru.
- Pārbaudiet visus sūkņa pievadus.
- Vajadzības gadījumā sazinieties ar klientu apkalpošanas dienestu.

## Nehermētisks sūknis

3 ūdens pilieni minūtē ir pieļaujami un tie var izplūst pa aparāta apakšu.

- Ja ierīce ir stipri neblīva, informēt klientu servisu.

### Norādījums:

Darbības laikā no pludiņa tvertnes var izšķīsties un no aparāta var iztecēt ūdens. Tas ir normāli un to nevajadzētu sajaukt ar to, ka sūknis nav hermētisks.

## Sūknis klab

- Pārbaudiet ūdens un tīrīšanas līdzekļa sūkšanas vadu blīvumu.
- Darbinot ierīci bez tīrīšanas līdzekļa, aizveriet tīrīšanas līdzekļa dozēšanas vārstu.
- Atgaisojiet aparātu (skatiet "Nodošana ekspluatācijā").
- Vajadzības gadījumā sazinieties ar klientu apkalpošanas dienestu.

## Netiek iesūkts tīrīšanas līdzeklis

- Pārbaudiet/izīriet tīrīšanas līdzekļa sūkšanas šļūteni ar filtru.
- Atveriet vai pārbaudiet/izīriet tīrīšanas līdzekļa dozēšanas vārstu.
- Vajadzības gadījumā sazinieties ar klientu apkalpošanas dienestu.

## Piederumi un rezerves daļas

Izmantot tikai oriģinālos piederumus un oriģinālās rezerves daļas, jo tie garantē drošu un nevainojamu ierīces darbību. Informāciju par piederumiem un rezerves daļām skatīt [www.kaercher.com](http://www.kaercher.com).

## Garantija

Katrā valstī ir spēkā mūsu uzņēmuma atbildīgās sabiedrības izdotie garantijas nosacījumi. Garantijas termiņa ietvaros iespējamos Jūsu iekārtas darbības traucējumus mēs novērsīsim bez maksas, ja to cēlonis ir materiāla vai ražošanas defekts. Garantijas remonta nepieciešamības gadījumā ar pirkumu apliecināšanu dokumentu griezieties pie tirgotāja vai tuvākajā pilnvarotajā klientu apkalpošanas dienestā.

## ES Atbilstības deklarācija

Ar šo mēs paziņojam, ka turpmāk minētā iekārta, pamatojoties uz tās konstrukciju un izgatavošanas veidu, kā arī mūsu apgrozībā laistajā izpildījumā atbilst ES direktīvu attiecīgajām galvenajām drošības un veselības aizsardzības prasībām. Iekārtā izdarot ar mums nesaskaņotas izmaiņas, šis paziņojums zaudē savu spēku.

**Produkts:** Augstspiediena tīrīšanas aparāts

**Tips:** 1.524-xxx

**Attiecīgās ES direktīvas:**

2006/42/EK (+2009/127/EK)

2014/35/ES

2014/30/ES

2000/14/EK

**Piemērotās harmonizētās normas:**

EN 60335-1

EN 60335-2-79

EN 55014-1: 2006+A1: 2009+A2: 2011

EN 55014-2: 1997 + A2: 2008

EN 61000-3-2: 2006+A1: 2009+A2: 2009

EN 61000-3-3: 2006

EN 61000-3-11: 2000

EN 50366: 2003 + A1: 2006

**Atbilstības novertešanas procedūra:**

2000/14/EK: V pielikums

**Skanas intensitātes līmenis dB(A)**

Izmērītais: 84

Garantētais: 86

Apakšā parakstījušās personas rīkojas uzņēmuma vadības uzdevumā un pēc tās pilnvarojuma.



H. Jenner  
CEO



S. Reiser  
Head of Approbation

Par dokumentāciju sastādīšanu atbildīgā

persona:

S. Reiser

Alfred Kärcher GmbH & Co. KG

Alfred-Kärcher-Str. 28 - 40

71364 Winnenden (Germany)

Tālr.: +49 7195 14-0

Fakss: +49 7195 14-2212

Winnenden, 2014/01/01

## Tehniskie dati

### Elektrības pieslēgums

Spriegums	V	400
Strāvas veids	Hz	3~ 50
Motora apgriezienu skaits	1/min	1400
Pieslēguma jauda	kW	6,4
Aizsardzība		IPX5
Tīkla drošinātājs (kūstošais, Char. C)	A	16
Pagarinātāja kabelis 30 m	mm <sup>2</sup>	2,5

### Ūdensapgāde

Pievadāmā ūdens temperatūra (maks.)	°C	85
Pievadāmā ūdens daudzums (min.)	l/h (l/min.)	1200 (20)
Pievadāmā ūdens spiediens (maks.)	MPa (bar)	1 (10)

### Tehniskie dati attiecībā uz jaudu

Ūdens darba spiediens (ar standarta sprauslu)	MPa (bar)	2...15 (20...150)
Maks. darba pārspiediens	MPa (bar)	17,5 (175)
Sūkņejamā šķidrums daudzums	l/h (l/min.)	400...990 (6,67...16,5)
Standarta sprauslas lielums		062
Tīrīšanas līdzekļa sūkņēšana	l/h (l/min.)	0...60 (0...1)
Rokas smidzinātājpistoles atsitiens spēks (maks.)	N	48

### Saskaņā ar EN 60335-2-79 aprēķinātās vērtības

Plaukstas-rokas vibrācijas lielums		
Rokas smidzinātājpistole	m/s <sup>2</sup>	<2,5
Strūklas padeves caurule	m/s <sup>2</sup>	<2,5
Nenoteiktība K	m/s <sup>2</sup>	1
Skaņas spiediena līmenis L <sub>pA</sub>	dB(A)	70
Nenoteiktība K <sub>pA</sub>	dB(A)	2
Skaņas jaudas līmenis L <sub>WA</sub> + nenoteiktība K <sub>WA</sub>	dB(A)	86

### Izejmateriāli

Eļļas daudzums	l	0,75
Eļļas veids	--	Hypoid SAE 90

### Izmēri un svars

Garums	mm	524
Platums	mm	650
Augstums	mm	1100
Tipiskā darba masa	kg	77



Prieš pirmą kartą pradėdant naudoti prietaisą, būtina atidžiai perskaityti originalią instrukciją, ja vadovautis ir saugoti, kad ja galima būtų naudotis vėliau arba perduoti naujam savininkui.

## Turinis

Aplinkos apsauga . . . . .	LT	1
Prietaiso dalys . . . . .	LT	1
Saugos reikalavimai . . . . .	LT	2
Naudojimas pagal paskirtį . . . .	LT	2
Saugos įranga . . . . .	LT	2
Prieš pradėdant naudoti . . . . .	LT	2
Naudojimo pradžia . . . . .	LT	3
Valdymas . . . . .	LT	4
Transportavimas . . . . .	LT	5
Laikymas . . . . .	LT	5
Priežiūra ir aptarnavimas . . . .	LT	6
Pagalba gedimų atveju . . . . .	LT	6
Priedai ir atsarginės dalys . . . .	LT	7
Garantija . . . . .	LT	7
ES atitikties deklaracija . . . . .	LT	8
Techniniai duomenys . . . . .	LT	9

## Aplinkos apsauga



Pakuotės medžiagos gali būti perdirbamos. Neišmeskite pakuočių kartu su buitinėmis atliekomis, bet atiduokite jas perdirbti.



Naudotų prietaisų sudėtyje yra vertingų, antriniam žaliavų perdirbimui tinkamų medžiagų, todėl jie turėtų būti atiduoti perdirbimo įmonėms. Akumulatoriai, alyvos ir panašios medžiagos neturėtų patekti į aplinką. Todėl naudotus prietaisus šalinkite pagal atitinkamą antrinių žaliavų surinkimo sistemą.

Elektros ir elektroniniuose prietaisuose dažnai būna dalių, su kuriomis netinkamai elgiantis arba netinkamai jas pašalinus gali kilti pavojus žmonių sveikatai ir aplinkai. Tačiau norint tinkamai eksploatuoti prietaisą šios dalys būtinos. Šiuo simboliu pažymėtus prietaisus draudžiama šalinti su buitinėmis atliekomis.

## Nurodymai apie sudedamąsias medžiagas (REACH)

Aktualią informaciją apie sudedamąsias dalis rasite adresu:

[www.kaercher.com/REACH](http://www.kaercher.com/REACH)

## Prietaiso dalys

### žr. viršelio puslapį

- 1 Purkštuvo spragtukas
- 2 Apsauginė svirtelė
- 3 Aukšto slėgio žarna EASY!Lock
- 4 Stūmimo rankena
- 5 Prietaiso gaubtas
- 6 Krovinio vamzdžio laikiklis
- 7 Prietaiso jungiklis
- 8 Prietaiso gaubto fiksatorius
- 9 Apatinė dengiamoji skarda
- 10 Manometras
- 11 Vandens prijungimo antgalis
- 12 Aukšto slėgio jungtis EASY!Lock
- 13 Vandens filtras
- 14 Tepalo lygio rodiklis
- 15 Tepalo bakas
- 16 Purkštukų laikiklis
- 17 Maitinimo kabelis su kištuku
- 18 Korpuso anga pirminio slėgio siurbliui
- 19 PIūdės talpykla
- 20 Laikiklis 2 valomųjų priemonių kanistrams po 5 litrus
- 21 Valomųjų priemonių siurbimo žarna su filtru ir užsakamu dangčiu
- 22 Kabelio laikiklis
- 23 Valymo priemonių dozavimo vožtuvas
- 24 Plokščiasis purkštukas, 25°
- 25 Purkštukų varžtų jungtis
- 26 Plokščiasis purkštukas, 40°
- 27 Purškimo antgalis EASY!Lock
- 28 Slėgio ir debito reguliatorius
- 29 Rankinis purškimo pistoletas EASY!Force
- 30 Apsauginis fiksatorius

## Spalvinis ženklėjimas

- Valymo proceso valdymo elementai yra geltonos spalvos.
- Techninės priežiūros valdymo elementai yra šviesiai pilkos spalvos.

## Saugos reikalavimai

- Prieš pirmąjį naudojimą, būtinai perskaitykite saugos nurodymus Nr. 5.951-949.0!
- Laikykitės nacionalinių teisės normų dėl skysčių purkštuvų.
- Laikykitės nacionalinių teisės normų dėl nelaimingų atsitikimų prevencijos. Skysčių purkštuvai privalo būti reguliariai tikrinami, o patikrų rezultatai - pateikiami raštiškai.
- Draudžiama atlikti prietaiso / priedo pakeitimus.

## Rizikos lygiai

### △ **PAVOJUS**

Nuoroda dėl tiesioginio pavojaus, galinčio sukelti sunkius kūno sužalojimus ar mirtį.

### △ **ĮSPĖJIMAS**

Nuoroda dėl galimo pavojaus, galinčio sukelti sunkius kūno sužalojimus ar mirtį.

### △ **ATSARGIAI**

Nurodo galimą pavojų, galintį sukelti lengvus sužalojimus.

### **DĖMESIO**

Nuoroda dėl galimo pavojaus, galinčio sukelti materialinius nuostolius.

## Simboliai ant prietaiso



Netinkamai naudojama aukšto slėgio srovė kelia pavojų. Draudžiama srovę nukreipti į asmenis, gyvūnus, veikiančią elektros įrangą arba patį prietaisą.

Jokiu būdu nenaudokite prietaiso geriamojo vandens tiekimo sistemoje be sistemos atskyriklio. Naudokite KÄRCHER arba alternatyvų sistemos atskyriklių, atitinkantį EN 12729 BA tipo reikalavimus.

Sistemos atskyrikliu tekėjusio vandens gerti negalima.

### △ **ATSARGIAI**

Atskyriklių jungkite prie vandens tiekimo tinklo ir jokiu būdu ne tiesiai prie prietaiso.



## Naudojimas pagal paskirtį

Šis prietaisas naudojamas valyti tik aukšto slėgio srove be/su valomosiomis priemonėmis (pvz., maisto pramonėje, galvijų pjaus-tymo įmonėse...).

## Saugos įranga

### Redukcinis vožtuvas su pneumatiniu jungikliu

Sumažinus vandens kiekį, kartu su slėgio ir debito regulatoriumi atidaromas redukcinis vožtuvas ir dalis vandens teka atgal siurblio siurbimo pusę.

Atleidus rankinio purškimo pistoleto sprag-tuką, pneumatinis jungiklis išjungia siurblij ir didelio slėgio srovė nutrūksta. Jei spragtu-kas patraukiamas, vėl įjungiamas siurblys.

### Apsauginis vožtuvas

Apsauginis vožtuvas atsiveria viršijus lei-džiamą slėgį ir vanduo suteka atgal į pum-pavimo pusę.

Redukcinis vožtuvas, pneumatinis jungiklis ir apsauginis vožtuvas yra ámontuoti ga-mykloje ir upplombuoti.

Juos nustato tik klientų aptarnavimo tarnyba.

### Vandens trūkumo saugiklis

Vandens trūkumo saugiklis plūdės rezervua-re išjungia variklį esant nepakankamam van-dens tiekimui (per mažas vandens slėgis). Siurblys apsaugomas nuo veikimo be skys-čio.

## Prieš pradėdant naudoti

### Išpakavimas

- Išpakavę patikrinkite, ar yra visos prie-taiso detalės.
- Pastebėję transportavimo metu apga-dintas detales, informuokite tiekėją.



## Patikrinkite alyvos lygį

- Išsukite prietaiso gaubto fiksatoriaus žvaigždės formos varžtą ir atidarykite prietaiso gaubtą.
- Apatinę dengiamąją skardą traukite už viršaus ir apačioje iškabinkite.
- Tepalo lygio matuoklę tikrinkite, kai prietaisas pastatytas. Alyvos lygis turi būti tarp žymių alyvos bake.

## Ijunkite tepalo bakalo oro išleidimo sistemą

- Atidarykite prietaiso gaubto fiksatorių ir prietaiso gaubtą pakelkite į viršų.
- Apatinę dengiamąją skardą traukite už viršaus ir apačioje iškabinkite.
- Nupjaukite tepalo rezervuaro dangtelio smaigalą.
- Pritvirtinkite apatinę dengiamąją skardą ir prietaiso gaubtą.

## Rankinio purškimo pistoleto, purškimo antgalio ir purkštuko montavimas

**Nuoroda:** EASY!Lock sistemoje dalys sparčiau sriegiu greitai ir tvirtai sujungiamos tik vienu apsisukimu.

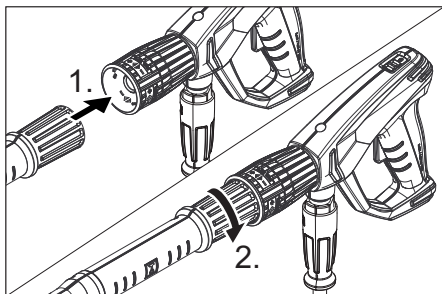

- Aukšto slėgio purkštuką įkiškite į purškimo antgalį.
- Sumontuokite ir tvirtai ranka priveržkite kreipiamąją veržlę (EASY!Lock).
- Purškimo antgalį sujunkite su rankiniu purškimo pistoletu ir priveržkite ranka (EASY!Lock).
- Aukšto slėgio žarną su rankiniu purškimo pistoletu sujunkite su įrenginio aukšto slėgio jungtimi ir priveržkite ranka (EASY!Lock).

## Naudojimo pradžia

### Jungimas į elektros tinklą

#### ⚠ PAVOJUS

*Pavojus susižaloti dėl srovės smūgio.*

- Įrenginys prie elektros tinklo būtinai turi būti prijungtas kištukine jungtimi. Draudžiama naudoti nuolatinę jungtį su elektros tinklu. Ištraukus kištuką nutraukiamas maitinimas.
- Minimalus tinklo lizdo saugiklis (žr. skyrių „Techniniai duomenys“).
- Neviršykite didžiausios leistinos elektros tinklo jungties varžos (žr. „Techniniai duomenys“). Jei kyla neaiškumų dėl elektros tinklo jungties varžos, kreipkitės į elektros energijos tiekimo įmonę.
- Naudokite ilgintuvo laidus su pakankamu laido skersmeniu (žr. „Techniniai duomenys“) ir visiškai nuvyniokite juos nuo laido būgno.

Jungties dydžius rasite ant prietaiso skydelio/techninėje specifikacijoje.

- Išvyniokite ir padėkite ant grindų maitinimo kabelį.
- Įkiškite prietaiso kišką į kištukinį lizdą.

### Vandens prijungimo antgalis

#### Jungimas prie vandentiekio

#### ⚠ ĮSPĖJIMAS

*Laikykis vandens tiekėjo reikalavimų.*

*Jokiu būdu nenaudokite prietaiso geriamojo vandens tiekimo sistemoje be sistemos atskyriklio. Naudokite KÄRCHER arba alternatyvų sistemos atskyriklį, atitinkantį EN 12729 BA tipo reikalavimus.*



*Sistemos atskyrikliu tekėjusio vandens gerti negalima.*

Jungties dydžius rasite skyriuje „Techniniai duomenys“.

- Tiekimo žarną (bent 7,5 m ilgio ir bent 1“ skersmens) sujunkite su prietaiso vandens mova ir vandentiekio mova (pvz., vandens čiaupu).

## Pastaba:

Tiekimo žarna nepriklauso tiekimo komplektui.

- Atsukite čiaupą.
- Išleiskite iš prietaiso orą:  
Nusukite antgalį.  
Laikykite prietaisą įjungtą, kol vanduo išsutekės be oro burbulių.  
Jei reikia, palaikykite prietaisą įjungtą 10 sekundžių ir išjunkite. Pakartokite šią procedūrą keletą kartų.
- Išjunkite prietaisą ir vėl priveržkite purkštuką.

## Valdymas

### ⚠ PAVOJUS

*Sužalojimų pavojus! Niekada nenaudokite prietaiso, nesumontavę purškimo vamzdžio. Prieš naudodami kiekvieną kartą patikrinkite, ar gerai pritvirtintas purškimo vamzdis. Purškimo vamzdžio sąvarža turi būti priveržta ranka.*

*Sprogimo pavojus!*

*Nepurškite degių skysčių.*

*Naudodami įrenginį pavojingose zonoje (pvz., degalinėse), laikykitės atitinkamų saugos taisyklių.*

*Susižalojimo pavojus! Dirbdami rankinį purškimo pistoletą ir purškimo antgalį laikykite abiem rankomis.*

*Susižalojimo pavojus! Naudojant prietaisą, pistoleto spragtukas ir apsauginę svirtis neturi būti užspaustos.*

*Susižalojimo pavojus! Jeiigu apsauginė svirtis turi defektų, kreipkitės į klientų aptarnavimo tarnybą.*

*Pavojus susižaloti naudojant aukšto slėgio srovę. Prieš pradėdami dirbti su įrenginiu rankinio purškimo pistoleto apsauginį fiksatorių pastumkite į priekį.*

### ⚠ ATSARGIAI

*Variklius valykite tik atitinkamose vietose su įrengtu alyvos atskyrikliu (dėl aplinkos apsaugos).*

## Rankinio purškimo pistoleto atidarymas / uždarymas

- Atidarykite rankinį purškimo pistoletą: paspauskite apsauginę svirtį ir spragtuką.
- Uždarykite rankinį purkštuvą: atleiskite apsauginę svirtį ir spragtuką.

## Naudojimas esant aukštam slėgiui

### Pastaba:

Įrenginyje sumontuotas pneumatinis jungiklis. Variklis pradeda veikti tik kai rankinio purškimo pistoletas atidarytas.

- Prietaiso jungiklį nustatykite į padėtį „I“.
- Atblokuokite rankinį purškimo pistoletą ir pastumkite apsauginį fiksatorių atgal.
- Atverkite rankinį purškimo pistoletą.

### ⚠ PAVOJUS

*Nustatydami slėgio ir debito reguliatorių, atkreipkite dėmesį į tai, kad neatsilaisvintų purškimo vamzdžio sąvarža.*

- Pakopomis sukdami rankinio purškimo pistoleto slėgio (kiekio) reguliatorių (B) (+/-), nustatykite darbo slėgį ir debitą.

## Pasirinkite reikiamą srovę

- Uždarykite rankinį purkštuvą.
- Prietaiso jungiklį nustatykite į padėtį „0“.
- Prie purškimo pistoleto pritvirtinkite norimą antgalį.

## Darbas su valymo priemonėmis

### ⚠ ĮSPĖJIMAS

*Netinkama valomoji priemonė gali sugadinti prietaisą ir plaunamą daiktą. Naudokite tik „Kärcher“ aprobuotus ploviklius. Laikykitės prie ploviklių pridėdamų rekomendacijų dėl dozavimo ir kitų nurodymų. Saugokite aplinką – taupiai naudokite valymo priemones*

*Laikykitės ant valymo priemonių pakuočių pateiktų saugos reikalavimų.*

„Kärcher“ plovikliai užtikrina darbą be sutrikimų. Kreipkitės patarimo arba reikalaukite mūsų katalogo, arba mūsų informacinio bukletą apie ploviklius.

- Valomųjų priemonių kanistrą įkabinkite į laikiklį.
- Valymo priemonių siurbimo žarną įkiškite į baką.

## Pastaba:

Jei valomosios priemonės turi būti siurbiamos iš kanistro, padėto ant žemės, būtina naudoti žarnos ilgintuvą 2.641-944.0 (netiekiamas su prietaisu).

- Ant kanistro uždėkite užsukamą dangtį.
- Pageidaujama valymo priemonę ir koncentraciją nustatykite valomosios priemonės dozavimo vožtuvu.
- Išvalykite.
- Baigę dirbti, užmerkite švariame vandenyje.
- Valymo priemonių dozavimo vožtuvą nustatykite į padėtį „0“.
- Prietaisui trumpai dar leiskite veikti atidarę rankinį purškimo pistoletą, kad būtų išplauti valomosios priemonės likučiai.

## Darbo nutraukimas

- Uždarykite rankinį purkštuvą. Įrenginys išsijungia.
  - Užfiksukite rankinį purškimo pistoletą ir pastumkite apsauginį fiksatorių į priekį.
- Po pertraukos:**
- Atblokuokite rankinį purškimo pistoletą ir pastumkite apsauginį fiksatorių atgal.
  - Atverkite rankinį purškimo pistoletą. Įrenginys vėl įsijungia.

## Prietaiso išjungimas

- Užsukite čiaupą.
- Atverkite rankinį purškimo pistoletą.
- Įjunkite siurbį prietaiso jungikliu ir 5–10 sekundžių palaikykite įjungtą.
- Uždarykite rankinį purkštuvą.
- Prietaiso jungiklį nustatykite į padėtį „0/OFF“.
- Tik sausomis rankomis ištraukite tinklo kištuką iš lizdo.
- Atjunkite vandens tiekimą.
- Įjunkite rankinį purkštuvą, kol prietaiso nebeveiks slėgis.
- Užfiksukite rankinį purškimo pistoletą ir pastumkite apsauginį fiksatorių į priekį.

## Prietaiso laikymas

- Rankinį purkštuvą su purškimo antgaliu įstatykite į priedų dėklą.
- Aukšto slėgio žarną apvyniokite apie stūmimo rankeną.
- Apvyniokite laidą apie laikiklį.

## Apsauga nuo šalčio

### DĖMESIO

*Iki galo neišleidus iš įrenginio vandens, šaltis gali sugadinti įrenginį.*

Laikykite prietaisą nuo šalčio apsaugotoje vietoje.

## Transportavimas

### ⚠ ATSARGIAI

*Sužalojimų ir pažeidimų pavojus! Transportuodami įrenginį, atsižvelkite į jo masę.*

### DĖMESIO

*Transportuojant spragtukai saugo nuo pažeidimų.*

- Jei transportuojate prietaisą ilgesnį atstumą, vilkite jį už stūmimo rankenos.
- Prieš transportuodami paguldytą, valomųjų priemonių kanistrą išimkite iš laikiklio ir užsukite.

### Pastaba:

Paguldžius prietaisą, iš jo išbėga plūdės rezervuare likęs vandens kiekis.

- Transportuojant įrenginį transporto priemonėse, jį reikia užfiksuoti pagal galiojančius reglamentus, kad neslystų ir neapvirstų.

## Laikymas

### ⚠ ATSARGIAI

*Sužalojimų ir pažeidimų pavojus! Transportuodami įrenginį, atsižvelkite į jo masę.*

Šį prietaisą galima laikyti tik patalpose.

## Priežiūra ir aptarnavimas

### ⚠ PAVOJUS

*Traumų pavojus dėl netikėtai įsijungusio įrenginio ir elektros šoko.*

*Prieš visus prietaiso priežiūros darbus išjunkite prietaisą ir ištraukite elektros laido kištuką iš tinklo lizdo.*

### Pastaba:

Sutvarkyti naudotą alyvą būtinai perduokite specialiai tarnybai. Perduokite šiai tarnybai susikaupusią naudotą alyvą. Už aplinkos teršimą naudotą alyvą baudžiama.

### Saugos priežiūra/techninės priežiūros sutartis

Su savo tiekėju galite susitarti dėl nuolatinės saugos priežiūros ar sudaryti techninės priežiūros sutartį. Kilus klausimams, pasikonsultuokite.

### Prieš kiekvieną darbą

- ➔ Patikrinkite, ar nepažeistas prijungimo kabelis (kad neišiktų elektros smūgis), pažeistus kabelius nedelsdami leiskite pakeisti įgaliotai klientų aptarnavimo tarnybai ar elektrikui.
- ➔ Patikrinkite, ar nepažeista (nejtrūkusi) aukšto slėgio žarna. Pažeistą aukšto slėgio žarną nedelsdami pakeiskite.
- ➔ Patikrinkite, ar prietaisas (siurblys) sandarus. Gali nulašėti 3 lašai per minutę ir pasirodyti ant prietaiso apatinės dalies. Jei prietaisas nesandarus, kreipkitės į klientų aptarnavimo tarnybą.

### Kas savaitę

- ➔ Patikrinkite alyvos lygį. Jei alyva tampa balkšva, nedelsdami kreipkitės į klientų aptarnavimo tarnybą.
- ➔ Išvalykite vandens filtrą.
- ➔ Išvalykite filtrą prie valymo priemonių siurbimo žarnos.

### Kas 500 darbo valandų, bet ne rečiau nei kasmet

- ➔ Techninės priežiūros darbus paveskite atlikti klientų aptarnavimo tarnybai.
- ➔ Alyvą pakeisti paveskite klientų aptarnavimo tarnybai.

### Pastaba:

Alyvos kiekiai ir rūšys pateikti skyriuje „Techniniai duomenys“.

### Pagalba gedimų atveju

### ⚠ PAVOJUS

*Traumų pavojus dėl netikėtai įsijungusio įrenginio ir elektros šoko.*

- *Prieš visus prietaiso priežiūros darbus išjunkite prietaisą ir ištraukite elektros laido kištuką iš tinklo lizdo.*
- *Elektrinės konstrukcijos dalis tikrinti ir remontuoti gali tik įgaliota klientų aptarnavimo tarnyba.*
- *Jei jūsų prietaiso gedimas nepaminėtas šiame skyriuje, jei abejojate ir jei tai aiškiai nurodyta, kreipkitės į klientų aptarnavimo tarnybą.*

### Prietaisas neveikia

- ➔ Patikrinkite, ar nepažeistas elektros laidas.
- ➔ Patikrinkite tinklo įtampą.
- ➔ Suveikė vandens trūkumo saugiklis: patikrinkite vandens tiekimą, atsukite vandens čiaupą, klientų aptarnavimo tarnybai paveskite patikrinti vandens trūkumo saugiklį.
- ➔ Jei sugedo elektros sistema, kreipkitės į klientų aptarnavimo tarnybą.

### Nesusidaro slėgis

- ➔ Prie purškimo pistoleto pritvirtinkite aukšto slėgio arba sukamąjį purkštuką.
- ➔ Išvalykite antgalį.
- ➔ Pakeiskite antgalį.
- ➔ Išleiskite iš prietaiso orą (žr. skyrių „Naudojimo pradžia“).
- ➔ Pirminio slėgio siurblio uždaromąjį varžtą atsuktuvu išsukite per pirminio slėgio siurblio angą. Pirminio slėgio siurblio veleną atlaisvin-  
kite sukdami.

Įsukite ir tvirtai priveržkite uždaramąjį varžtą.

- Patikrinkite tiekiamo vandens kiekį (žr. skyrių „Techniniai duomenys“).
- Išvalykite vandens filtrą.
- Patikrinkite visus, prie siurblio prijungtus, vamzdžius ir žarnas.
- Jei reikia, kreipkitės į klientų aptarnavimo tarnybą.

### Nesandarus siurblys

Gali nulašėti 3 lašai per minutę ir pasirodyti ant prietaiso apatinės dalies.

- Jei nesandarumas didesnis, prietaisą turi patikrinti klientų aptarnavimo tarnyba.

#### Pastaba:

Eksploatuojant iš plūdės rezervuaro gali prasiskverbti vandens purlai ir tykšti iš prietaiso. Tai normalu ir nereikėtų painioti su siurblio nesandarumu.

### Bildesys siurblyje

- Patikrinkite, sandarūs vandens ir ploviklio siurbimo vamzdžiai.
- Jei nenaudojate ploviklio, užverkite ploviklio dozavimo vožtuvą.
- Išleiskite iš prietaiso orą (žr. skyrių „Naudojimo pradžia“).
- Jei reikia, kreipkitės į klientų aptarnavimo tarnybą.

### Nesiurbiamos valymo priemonės

- Patikrinkite (išvalykite) ploviklio siurbimo žarną ir filtrą.
- Atverkite arba patikrinkite (pakeiskite) ploviklio dozavimo vožtuvą.
- Jei reikia, kreipkitės į klientų aptarnavimo tarnybą.

### Priedai ir atsarginės dalys

Naudokite tik originalius priedus ir atsargines dalis, taip užtikrinsite, kad prietaisas būtų eksploatuojamas patikimai ir be trikčių.

Informaciją apie priedus ir atsargines dalis rasite čia: [www.kaercher.com](http://www.kaercher.com).

## Garantija

Kiekvienoje šalyje galioja mūsų įgaliotų pardavėjų nustatytos garantijos sąlygos. Galimus prietaiso gedimus garantijos galiojimo laikotarpiu pašalinsime nemokamai, jei tokių gedimų priežastis buvo netinkamos medžiagos ar gamybos defektai. Dėl garantinių gedimų šalinimo kreipkitės į savo pardavėją arba artimiausią klientų aptarnavimo tarnybą pateikdami pirkimą patvirtinantį kasos kvitą.

## ES atitikties deklaracija

Šiuo pareiškime, kad toliau aprašyto aparato brėžiniai ir konstrukcija bei mūsų į rinką išleistas modelis atitinka pagrindinius ES direktyvų saugumo ir sveikatos apsaugos reikalavimus. Jei mašinos modelis keičiamas su mumis nepasitarus, ši deklaracija nebegalioja.

**Gaminys:** Aukšto slėgio valymo mašina

**Tipas:** 1,524-xxx

**Specialios ES direktyvos:**

2006/42/EB (+2009/127/EB)

2014/35/ES

2014/30/ES

2000/14/EB

**Taikomi darnieji standartai:**

EN 60335-1

EN 60335-2-79

EN 55014-1: 2006+A1: 2009+A2: 2011

EN 55014-2: 1997 + A2: 2008

EN 61000-3-2: 2006+A1: 2009+A2: 2009

EN 61000-3-3: 2006

EN 61000-3-11: 2000

EN 50366: 2003 + A1: 2006

**Taikyta atitikties vertinimo procedūra:**

2000/14/EB: V priedas

**Garso galios lygis dB(A)**

Išmatuotas: 84

Garantuotas: 86

Pasirašantys asmenys yra įgalioti parduvė vadovybės.



H. Jenner  
CEO



S. Reiser  
Head of Approbation

Dokumentaciją tvarkyti įgaliotas asmuo:  
S. Reiser

Alfred Kärcher GmbH & Co. KG  
Alfred-Kärcher-Str. 28 - 40  
71364 Winnenden (Germany)  
Tel.: +49 7195 14-0  
Faksas: +49 7195 14-2212

Winnenden, 2014/01/01

## Techniniai duomenys

### Elektros tinklo duomenys

Įtampa	V	400
Srovės rūšis	Hz	3~ 50
Variklio apsuokų skaičius	1/min	1400
Prijungiamų įtaisų galia	kW	6,4
Saugiklio rūšis		IPX5
Elektros tinklo saugiklis (inercinis, char. C)	A	16
Ilgintuvo laidas 30 m	mm <sup>2</sup>	2,5

### Vandens prijungimo antgalis

Maks. atitekančio vandens temperatūra	°C	85
Maž. atitekančio vandens kiekis	l/h (l/min.)	1200 (20)
Maks. atitekančio vandens slėgis	MPa (barai)	1 (10)

### Galia

Vandens darbo slėgis (naudojant įprastą purkštuką)	MPa (barai)	2...15 (20...150)
Didžiausias darbinis viršslėgis	MPa (barai)	17,5 (175)
Debitas	l/h (l/min.)	400...990 (6,67...16,5)
Standartinio purkštuko dydis		062
Valymo priemonių siurbimas	l/h (l/min.)	0...60 (0...1)
Rankinio purškimo pistoleto sukuriama atatranka (didžiausia)	N	48

### Nustatytos vertės pagal EN 60335-2-79

Delno/rankos vibracijos poveikis		
Rankinis purkštukas	m/s <sup>2</sup>	<2,5
Purškimo antgalis	m/s <sup>2</sup>	<2,5
Nesaugumas K	m/s <sup>2</sup>	1
Garso slėgio lygis L <sub>pA</sub>	dB(A)	70
Neapibrėžtis K <sub>pA</sub>	dB(A)	2
Garantuotas triukšmo lygis L <sub>WA</sub> + neapibrėžtis K <sub>WA</sub>	dB(A)	86

### Eksplotacinės medžiagos

Alyvos kiekis	l	0,75
Alyvos rūšis	--	Hypoid SAE 90

### Matmenys ir masė

Ilgis	mm	524
Plotis	mm	650
Aukštis	mm	1100
Tipinė eksploatacinė masė	kg	77



Перед першим застосуванням вашого пристрою прочитайте цю оригінальну інструкцію з експлуатації, після цього дійте відповідно неї та збережіть її для подальшого користування або для наступного власника.

## Зміст

Захист навколишнього середовища . . . . .	UK	1
Елементи приладу . . . . .	UK	1
Правила безпеки . . . . .	UK	2
Правильне застосування . . . . .	UK	2
Захисні пристрої . . . . .	UK	2
Перед початком роботи . . . . .	UK	3
Введення в експлуатацію . . . . .	UK	4
Експлуатація . . . . .	UK	4
Транспортування . . . . .	UK	6
Зберігання . . . . .	UK	6
Догляд та технічне обслуговування . . . . .	UK	6
Допомога у випадку неполадок . . . . .	UK	7
Приладдя й запасні деталі . . . . .	UK	8
Гарантія . . . . .	UK	8
Заява про відповідність Європейського співтовариства . . . . .	UK	9
Технічні характеристики . . . . .	UK	10

## Захист навколишнього середовища



Матеріали упаковки піддаються переробці для повторного використання. Будь ласка, не викидайте пакувальні матеріали разом із домашнім сміттям, віддайте їх для на переробку.



Старі пристрої містять цінні матеріали, що можуть використовуватися повторно. Батареї, мастило та схожі матеріали не повинні потрапити у навколишнє середовище. Тому, будь ласка, утилізуйте старі пристрої за допомогою спеціальних систем збору сміття.

Електричні та електронні прилади найчастіше містять складові частини, які у

разі неправильного поводження з ними або неправильної утилізації можуть створити потенційну небезпеку для здоров'я людини та навколишнього середовища. Однак ці частини необхідні для належної експлуатації приладу. Прилади, позначені цим символом, забороняється утилізувати разом з побутовим сміттям.

## Інструкції із застосування компонентів (REACH)

Актуальні відомості про компоненти наведені на веб-вузлі за адресою: [www.kaercher.com/REACH](http://www.kaercher.com/REACH)

## Елементи приладу

### див. зворотній бік

- 1 Спуск
- 2 Запобіжник
- 3 Високонапірний шланг EASY!Lock
- 4 Тягова ручка
- 5 Кришка пристрою
- 6 Місце вихлопного сопла
- 7 Апаратний вимикач
- 8 Блокування кришки пристрою
- 9 Нижня кришка з листового металу
- 10 Манометр
- 11 Підключення водопостачання
- 12 Патрубок високого тиску EASY!Lock
- 13 Водяний фільтр
- 14 Індикація рівня олії
- 15 Масляний бак
- 16 Підставка для насадок
- 17 Мережевий кабель з вилкою
- 18 Отвір у корпусі насоса попереднього тиску
- 19 Поплавкова камера
- 20 Тримач для 2 каністр із мийним засобом обсягом по 5 літрів кожна
- 21 Всмоктувальний шланг для мийного засобу з фільтром та різьбовою кришкою
- 22 Тримач кабелю
- 23 Дозуючий клапан засобу для чищення
- 24 Форсунка для плоского струменя, 25°
- 25 Нарізне сполучення для насадок
- 26 Форсунка для плоского струменя, 40°
- 27 Струминна трубка EASY!Lock
- 28 Регулювання тиску/кількості
- 29 Пістолет-розпилювач EASY!Force
- 30 Запобіжний стопор



## Кольорове маркування

- Органи управління для процесу чищення є жовтими.
- Органи управління для технічного обслуговування та сервісу є світло-сірими.

## Правила безпеки

- Перед першим використанням на виробництві обов'язково прочитайте вказівки з техніки безпеки № 5.951-949.0.
- Необхідно дотримуватися відповідних національних законодавчих норм по роботі з рідинними струминними установками.
- Необхідно дотримуватися відповідних національних законодавчих норм по техніці безпеки. Необхідно регулярно перевіряти роботу рідинних струминних установок і результати перевірки оформляти в письмовому виді.
- Забороняється будь-яким чином змінювати пристрій/додаткове обладнання.

## Рівень небезпеки

### **⚠ НЕБЕЗПЕКА**

Вказівка щодо небезпеки, яка безпосередньо загрожує та призводить до тяжких травм чи смерті.

### **⚠ ПОПЕРЕДЖЕННЯ**

Вказівка щодо потенційно можливої небезпечної ситуації, що може призвести до тяжких травм чи смерті.

### **⚠ ОБЕРЕЖНО**

Вказівка щодо потенційно небезпечної ситуації, яка може спричинити отримання легких травм.

### **УВАГА**

Вказівка щодо можливої потенційно небезпечної ситуації, що може спричинити матеріальні збитки.

## Символи на пристрої



*Струмін під високим тиском може становити небезпеку при неправильному використанні. Не можна направляти струмін на людей, тварин, увімкнуте електрообладнання або на сам прилад.*

*Відповідно до діючих директив забороняється експлуатація пристрою без системного розділювача у системі водопостачання питної води. Слід використовувати відповідний системний розділювач фірми KÄRCHER або альтернативний системний розділювач, згідно EN 12729 типу VA.*

*Вода, що пройшла через системний розділювач, вважається непридатною для пиття.*

### **⚠ ОБЕРЕЖНО**

*Системний розділювач завжди повинен знаходитися в системі водопостачання, не дозволяється підключати його безпосередньо до пристрою.*



## Правильне застосування

Даний пристрій призначений винятково для проведення очищення струменем високого тиску без використання мийного засобу або з його використанням (наприклад, у харчовій промисловості, переробній промисловості...).

## Захисні пристрої

### **Пропускний клапан з пневматичним вимикачем**

При зменшенні кількості води з регулюванням тиску/кількості відпривається пропускний клапан та частина води повертається до випускної поверхні насосу. Якщо спусковий важіль ручного пістолета-розпилювача відпускається, манометричний вимикач відключає насос, подача струменя води під високим тиском припиняється. При натисканні на спусковий важіль насос знову вмикається.

## Запобіжний клапан

Запобіжний клапан відкривається при перевищенні допустимого робочого манометричного тиску; вода повертається до всмоктувальної частини насоса. Пропускний клапан, манометричний вимикач і запобіжний клапан настроєні та опломбовані на заводі. Настроювання здійснюється тільки сервісною службою.

## Система запобігання у разі відсутності води

Система запобігання у разі відсутності води в баку з поплавцем відключає двигун при недостатній подачі води (занадто низький тиск води). Установлено захист насоса від сухого ходу.

## Перед початком роботи

### Розпаковування

- При розпакуванні перевірити вміст упаковки.
- Якщо виникають пошкодження при транспортуванні, негайно повідомте про це продавця.

### Контролюйте рівень олії

- Відкрутити гвинт із хрестоподібною голівкою із пристрою блокування кришки та відкрити кришку.
- Витягнути наверх нижню кришку з листового металу та відчепити з нижньої сторони.
- Зчитати дані покажчика рівня масла при непрацюючому пристрої. Рівень масла повинен бути між двома маркувальними оцінками на масляному баку.

## Активувати вентиляцію резервуара для масла

- Відкрити блокування кришки пристрою та відкинути кришку наверх.
- Витягнути наверх нижню кришку з листового металу та відчепити з нижньої сторони.
- Відрізати кінчик кришки резервуару для масла.
- Закріпити нижню кришку з листового металу і кришку пристрою.

## Встановлення ручного пістолета-розпилювача, струминної трубки та насадки

**Примітка:** система EASY!Lock завдяки швидкорознімному різьбовому з'єднанню дозволяє з'єднати компоненти швидко й надійно за один оберт.

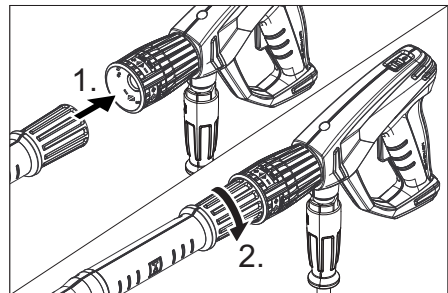

- Встановити сопло високого тиску на струминну трубку.
- Встановити й вручну затягнути накидну гайку (EASY!Lock).
- З'єднати струминну трубку з пістолетом-розпилювачем та затягнути вручну (EASY!Lock).
- З'єднати високонапірний шланг з пістолетом-розпилювачем і патрубком високого тиску пристрою та затягнути вручну (EASY!Lock).

## Введення в експлуатацію

### Електричні з'єднання

#### ⚠ **НЕБЕЗПЕКА**

Небезпека поранення електричним струмом.

- Прилад обов'язково повинен бути підключений до електричної мережі за допомогою штекера. Забороняється нероз'ємне з'єднання з джерелом живлення. Штекер призначений для відключення від мережі.
- Мінімальний запобіжник розетки (див. Технічні дані).
- Забороняється перевищувати максимально допустимий повний опір в точці під'єднання до мережі (див. Технічні дані). В тому випадку, якщо вам не відома величина повного опору мережі в точці електричного підключення, зверніться в енергозабезпечуючу організацію.
- Використовувати подовжувач достатнього діаметра (див. розділ "Технічні дані") і повністю розмотати його з катушки.

Потужність див. на Зводській таблиці/ в Технічних даних.

- ➔ Розмотати мережевий кабель та покласти його на підлогу.
- ➔ Вставте мережний штекер у штепсельну розетку приладу.

### Подача води

#### Підведення до водопроводу

#### ⚠ **ПОПЕРЕДЖЕННЯ**

Дотримуватись інструкцій підприємства водопостачання.

Відповідно до діючих директив забороняється експлуатація пристрою без системного розділювача у системі водопостачання питної води. Слід використовувати відповідний системний розділювач фірми KÄRCHER або альтернативний системний розділювач, згідно EN 12729 типу VA.



Вода, що пройшла через системний розділювач, вважається непридатною для пиття.

Потужність див. в Технічних даних.

- ➔ Приєднати шланг подачі води (мінімальна довжина 7,5 м, мінімальний діаметр 1") до місця підключення водопостачання пристрою (наприклад, до крана).

#### **Вказівка:**

Шланг подачі води не входить до комплекту постачання.

- ➔ Відкрити подачу води.
- ➔ Видалити повітря з приладу: Відгвинтити форсунку. Дати приладу попрацювати, доки вода не почне текти без пухирців повітря. Дати приладу попрацювати 10 секунд - потім виключити. Повторити процес кілька разів.
- ➔ Вимкніть пристрій та знов приєднайте розпилювач.

## Експлуатація

#### ⚠ **НЕБЕЗПЕКА**

Небезпека травмування! Ніколи не використовувати пристрій без встановленої струминної трубки. Перевернути надійність фіксації струминної трубки перед кожним застосуванням. Слід міцно затягти гвинтове з'єднання струминної трубки.

Небезпека вибуху!

Не розпиляти горючі рідини.

При використанні пристрою в небезпечному місці (наприклад, бензоколонка) необхідно притримуватись спеціальних порад по техніці безпеки.

Небезпека травмування! Під час роботи тримати пістолет-розпилювач та струминну трубку двома руками.

Небезпека травмування! Під час використання спускний та запобіжний важелі не повинні бути заблокованими.

Небезпека травмування! У разі пошкодження запобіжного важеля звернутися до сервісної служби.

Небезпека травмування через струмінь води під тиском. Перед проведенням будь-яких робіт на пристрої проресунути запобіжний фіксатор на ручному пістолеті-розпилювачі уперед.

#### **△ ОБЕРЕЖНО**

Чистити двигуни у місцях з відповідним маслоуповнювачем (захист навколишнього середовища).

### **Відкриття/закриття пістолета-розпилювача**

- Відкрити пістолет-розпилювач: натиснути запобіжний та спускний важелі.
- Закрити пістолет-розпилювач: відпустити запобіжний та спускний важелі.

### **Робота під високим тиском**

#### **Вказівка:**

Прилад оснащено манометричним вимикачем. Двигун запускається тільки при відкритому пістолеті-розпилювачу.

- Встановіть вимикач приладу у положення "I".
- Розблокувати пістолет-розпилювач, перемістивши запобіжний фіксатор назад.
- Відкрити ручний пістолет-розпилювач.

#### **△ НЕБЕЗПЕКА**

Під час регулювання тиску/кількості слід звернути увагу на те, щоб гвинтове з'єднання струмінної трубки не ослабло.

- Встановити робочий тиск і об'єм подачі води обертанням (безступінчато) регулятора тиску/подачі пістолета-розпилювача (+/-).

### **Вибір виду струменя**

- Закрити ручний пістолет-розпилювач.
- Встановіть вимикач пристрою на "0".
- Надягти бажану форсунку на струмінну трубку.

### **Експлуатація з засобом для чищення**

#### **△ ПОПЕРЕДЖЕННЯ**

Невідповідні засоби для чищення можуть пошкодити пристрій і об'єкти, що підлягають чищенню. Використовувати тільки ті мийні засоби, які допущені до використання компанією Karcher. Дотримуйтесь вказівок й рекомендацій щодо дозування миючих засобів. З мийними засобами поводитись економно, щоб не зашкодити довкіллю, Дотримуватися вказівок по техніці безпеки, наведених на упаковці засобів для чищення.

Засоби для чищення Karcher гарантують безперебійну роботу. Будь ласка, проконсультуйтеся з нами або відішліть запит на отримання нашого каталогу або інформаційних матеріалів щодо засобів для чищення.

- Установити каністру для мийного засобу у тримач.
- Всмоктувальний шланг опустити в каністру для засобу для чищення.

#### **Вказівка:**

При подачі мийного засобу зі стоячої на підлозі каністри допускається застосування подовжувача шланга 2.641-944.0 (не входить в обсяг постачання).

- Загвинтити різьбову кришку каністри.
- Установити бажане значення подачі мийного засобу і концентрації за допомогою дозуючого клапана для мийного засобу.
- Провести мийку.
- Після експлуатації занурити фільтр у чисту воду.
- Дозуючий клапан миючого засобу встановити на „0“.
- Залишити пристрій з відкритим ручним пістолетом-розпилювачем увімкненим протягом деякого часу для видалення залишків мийного засобу.

## Переривання роботи

- Закрити ручний пістолет-розпилювач.  
Пристрій вимикається.
- Зафіксувати пістолет-розпилювач, перемістивши запобіжний фіксатор вперед.

### Після переривання:

- Розблокувати пістолет-розпилювач, перемістивши запобіжний фіксатор назад.
- Відкрити ручний пістолет-розпилювач.  
Пристрій вмикається знову.

## Вимкнути пристрій

- Закрийте подачу води.
- Відкрити ручний пістолет-розпилювач.
- Увімкнути насос за допомогою вимикача пристрою та дати йому попрацювати 5-10 секунд.
- Закрити ручний пістолет-розпилювач.
- Встановити вимикач на „0/OFF“.
- Витягуйте штепсельну вилку з розетки тільки сухими руками.
- Від'єднайте водопостачання.
- Запустіть ручний розпилювач, доки пристрій не залишиться без напору.
- Зафіксувати пістолет-розпилювач, перемістивши запобіжний фіксатор вперед.

## Зберігати пристрій

- Зніміть ручний розпилювач, включаючи вихлопне сопло в місці вихлопного сопла.
- Обмотати високонапірний шланг навколо буксирної скоби.
- Обмотати сполучний кабель навколо тримача кабелю.

## Захист від морозів

### УВАГА

*Мороз шкодить апарату, якщо з нього повністю не спущено воду.*

Прилад слід зберігати в захищеному від морозу приміщенні.

## Транспортування

### ⚠ ОБЕРЕЖНО

*Небезпека травм та пошкоджень! При транспортуванні слід звернути увагу на вагу пристрою.*

### УВАГА

*Під час транспортування забезпечити захист спускового важеля від пошкодження.*

- При транспортуванні на далеку відстань переміщати пристрій за буксирну скобу.
- Перед транспортуванням у горизонтальному положенні вийняти каністру з мийним засобом із тримача та закрити її.

### Вказівка:

При укладенні пристрою випустити з бака з поплавцем залишкову кількість води.

- При перевезенні апарату в транспортних засобах слід враховувати місцеві діючі державні норми, направлені на захист від ковзання та перекидання.

## Зберігання

### ⚠ ОБЕРЕЖНО

*Небезпека травм та пошкоджень! При транспортуванні слід звернути увагу на вагу пристрою.*

Цей прилад має зберігатися лише у внутрішніх приміщеннях.

## Догляд та технічне обслуговування

### ⚠ НЕБЕЗПЕКА

*Небезпека травмування від випадково запущеного апарату і електрошоку.*

*Перед проведенням будь-яких робіт з обслуговування пристрій слід вимкнути та витягнути штепсельну вилку з розетки.*

### Вказівка:

Старе мастило потрібно утилізувати тільки в передбачених для цього приймальних пунктах. Будь ласка, здавайте відпрацьоване масло саме там. Забруднення довкілля старим мастилом карається.

## Обстеження безпеки/договір технічного обслуговування

Ви завжди можете домовитися з вашим торговельним представником про регулярне проведення технічного огляду або укласти договір техобслуговування. Звертайтеся до нас за консультацією!

### Перед кожним застосуванням

- Перевірити сполучний кабель на предмет ушкоджень (небезпека враження струмом), пошкоджений кабель слід негайно замінити в уповноваженій сервісній службі/електриком.
- Перевірити на пошкодження рукав високого тиску (опасність розриву). Пошкоджений рукав високого тиску потрібно негайно замінити.
- Перевірте пристрій (насос) на герметичність.  
3 краплі води за хв. є допустимими та можуть виходити на зовнішню поверхню пристрою. При більшій негерметичності викликайте службу технічної підтримки.

### Кожного тижня

- Перевірка рівня мастила При молокообразній консистенції мастила (вода в мастилі) слід негайно звернутися до сервісної служби.
- Очистити водяний фільтр..
- Очистити фільтр у всмоктувальному шлангові миючого засобу.

### Кожні 500 годин роботи, не рідше одного разу на рік

- Технічне обслуговування пристрою може виконувати сервісна служба.
- Доручить заміну мастила сервісній службі.

#### Вказівка:

Кількість і вид мастила див. в розділі «Технічні дані».

## Допомога у випадку неполадок

### ⚠ НЕБЕЗПЕКА

*Небезпека травмування від випадково запущеного апарату і електрошоку.*

- Перед проведенням будь-яких робіт з обслуговування пристрій слід вимкнути та витягнути штепсельну вилку з розетки.
- Електричні конструктивні елементи повинні перевірятися тільки вповноваженою сервісною службою.
- При пошкодженнях, не зазначених у цьому розділі, у випадку сумніву або при чіткій вказівці слід звертатися до уповноваженої сервісної служби.

### Пристрій не працює

- Перевірити сполучний кабель на предмет пошкоджень.
- Перевірити напругу в мережі.
- Спрацювала система запобігання у разі відсутності води: Перевірити подачу води, відкрити водопровідний кран, доручити перевірку системи запобігання у разі відсутності води сервісній службі.
- При електричних несправностях слід звертатися до сервісної служби.

### Пристрій не працює під тиском

- Надягти на струминну трубку високонапірну форсунку або роторну форсунку.
- Почистити сопло.
- Замінити насадку.
- Видалити повітря з приладу (див. "Введення в експлуатацію").
- За допомогою викрутки вигвинтити заглушку насоса попереднього тиску через отвір на насосі.  
Послабити вал насоса попереднього тиску, повернувши його.  
Загвинтити та затягти заглушку.
- Перевірити об'єм подачі води (див. розділ "Технічні дані").
- Очистити водяний фільтр..

- Перевірити всі труби і шланги, що ведуть до насоса.
- При необхідності, звернутися до сервісної служби.

### **Насос негерметичний**

Припустимо витік у розмірі 3 крапель води у хвилину. Краплі можуть проступати в нижній частині пристрою.

- При сильному протіканні перевірити прилад у сервісному центрі.

#### **Вказівка:**

Під час роботи краплі води можуть виступати на поверхні бака з поплавцем і витікати із пристрою. Це звичайне явище і воно не свідчить про наявність негерметичності насоса.

### **Насос ступає**

- Перевірити на герметичність усмоктувальний шланг для води і мийного засобу.
- Закрити клапан-дозатор мийного засобу при експлуатації без мийного засобу.
- Видалити повітря з приладу (див. "Введення в експлуатацію").
- При необхідності, звернутися до сервісної служби.

### **Засіб для чищення не всмоктується**

- Перевірити/прочистити всмоктуючий шланг для засобів для чищення з фільтром.
- Відкрити або перевірити/прочистити дозувальний клапан мийного засобу.
- При необхідності, звернутися до сервісної служби.

### **Приладдя й запасні деталі**

Слід використовувати лише оригінальні комплектуючі та оригінальні запасні деталі, тому що саме вони гарантують безпечну та безперебійну експлуатацію приладу.

Інформація щодо комплектуючих та запасних деталей міститься на сайті [www.kaercher.com](http://www.kaercher.com).

## **Гарантія**

У кожній країні діють умови гарантії, наданої відповідною фірмою-продавцем. Неполадки в роботі пристрою ми усуваємо безкоштовно протягом терміну дії гарантії, якщо вони викликані браком матеріалу чи помилками виготовлення. У випадку чинної гарантії звертяться до продавця чи в найближчий авторизований сервісний центр з документальним підтвердженням покупки.

## Заява при відповідність Європейського співтовариства

Цим ми повідомляємо, що нижче зазначена машина на основі своєї конструкції та конструктивного виконання, а також у випущеній у продаж моделі, відповідає спеціальним основним вимогам щодо безпеки та захисту здоров'я представлених нижче директив ЄС. У випадку неузгодженої з нами зміни машини ця заява втрачає свою силу.

**Продукт:** Очишувач високого тиску

**Тип:** 1.524-xxx

**Відповідна директива ЄС**

2006/42/EG (+2009/127/EG)

2014/35/EU

2014/30/EU

2000/14/ЄС

**Прикладні гармонізуючі норми**

EN 60335-1

EN 60335-2-79

EN 55014-1: 2006+A1: 2009+A2: 2011

EN 55014-2: 1997 + A2: 2008

EN 61000-3-2: 2006+A1: 2009+A2: 2009

EN 61000-3-3: 2006

EN 61000-3-11: 2000

EN 50366: 2003 + A1: 2006

**Застосований метод оцінки відповідності**

2000/14/ЄС: Доповнення V

**Рівень потужності dB(A)**

Вимірний: 84

Гарантований: 86

Ті, хто підписалися діють за запитом та дорученням керівництва.



H. Jenner  
CEO



S. Reiser  
Head of Approbation

уповноважений по документації:  
S. Reiser

Alfred Kaercher GmbH & Co. KG

Alfred-Kaercher-Str. 28 - 40  
71364 Winnenden (Germany)

Тел.: +49 7195 14-0

Факс: +49 7195 14-2212

Winnenden, 2014/01/01



## Технічні характеристики

<b>Під'єднання до мережі</b>		
Напруга	В	400
Тип струму	Гц	3~ 50
Кількість оборотів двигуна	1/хв.	1400
Загальна потужність	кВт	6,4
Ступінь захисту		IPX5
Запобіжник (інертний, Char. С)	А	16
Подовжувач 30 м	мм <sup>2</sup>	2,5
<b>Підключення водопостачання</b>		
Температура струменя (макс.)	°С	85
Об'єм, що подається (мін).	л/г (л/хв)	1200 (20)
Тиск, що подається (макс.)	МПа (бар)	1 (10)
<b>Робочі характеристики</b>		
Робочий тиск води (зі стандартною форсункою)	МПа (бар)	2...15 (20...150)
Макс. робочий тиск	МПа (бар)	17,5 (175)
Об'єм подачі	л/г (л/хв)	400...990 (6,67...16,5)
Розмір стандартної форсунки		062
Всмоктування миючого засобу	л/г (л/хв)	0...60 (0...1)
Сила віддачі пістолета-розпилювача (макс.)	Н	48
<b>Значення встановлене згідно EN 60335-2-79</b>		
<b>Значення вібрації рука-плече</b>		
Ручний розпилювач	м/с <sup>2</sup>	<2,5
Вихлопне сопло	м/с <sup>2</sup>	<2,5
Небезпека К	м/с <sup>2</sup>	1
Рівень шуму L <sub>рА</sub>	дБ(А)	70
Небезпека К <sub>рА</sub>	дБ(А)	2
Рівень потужності шуму L <sub>wА</sub> + небезпека К <sub>wА</sub>	дБ(А)	86
<b>Робочі матеріали</b>		
Кількість мастила	л	0,75
Вид мастила	--	Hypoid SAE 90
<b>Розміри та вага</b>		
Довжина	мм	524
ширина	мм	650
висота	мм	1100
Типова робоча вага	кг	77



Prije prve upotrebe Vašeg uređaja pročitajte ovo originalno uputstvo za upotrebu, postupajte prema njemu i sačuvajte ga za kasniju upotrebu ili za sljedećeg vlasnika.

## Pregled sadržaja

Zaštita okoliša . . . . .	BS	1
Sastavni dijelovi uređaja . . . . .	BS	1
Sigurnosni napuci . . . . .	BS	2
Namjensko korištenje . . . . .	BS	2
Sigurnosni uređaji . . . . .	BS	2
Prije prvog puštanja u rad . . . . .	BS	3
Puštanje u rad . . . . .	BS	3
Rukovanje . . . . .	BS	4
Transport . . . . .	BS	5
Skladištenje . . . . .	BS	5
Njega i održavanje . . . . .	BS	6
Otklanjanje smetnji . . . . .	BS	6
Pribor i rezervni dijelovi . . . . .	BS	7
Garancija . . . . .	BS	7
CE izjava o sukladnosti . . . . .	BS	7
Tehnički podaci . . . . .	BS	8

## Zaštita okoliša



Materijali ambalaže se mogu reciklirati. Molimo Vas da ambalažu ne odlažete u kućne otpatke, već ih predajte kao sekundarne sirovine.



Stari uređaji sadrže vrijedne materijale koji se mogu reciklirati te bi ih stoga trebalo predati kao sekundarne sirovine. Baterije, ulje i slični materijali ne smiju dospjeti u okoliš. Stoga Vas molimo da stare uređaje zbrinete preko odgovarajućih sabirnih sustava.

Električni i elektronski uređaji često sadrže sastavne dijelove koji, pri pogrešnom rukovanju ili pogrešnom odlaganju na otpad, mogu predstavljati potencijalnu opasnost za zdravlje ljudi i okoliš. Međutim, za pravilan rad uređaja ovi sastavni dijelovi su neophodni. Uređaji označeni ovim simbolom se ne smiju odlagati zajedno sa otpadom iz domaćinstva.

## Napomene o sastojcima (REACH)

Aktualne informacije o sastojcima pronaći ćete na:

[www.kaercher.de/REACH](http://www.kaercher.de/REACH)

## Sastavni dijelovi uređaja

vidi ovo j

- Okidačka ručica
- Sigurnosna poluga
- Visokopritisno crijevo EASY!Lock
- Potisna ručica
- Poklopac uređaja
- Dio za odlaganje cijevi za prskanje
- Prekidač uređaja
- Zaporni klizač poklopca uređaja
- Donji pokrivni lim
- Manometar
- Priključak za vodu
- Priključak visokog pritiska EASY!Lock
- Filter za vodu
- Prikaz nivoa ulja
- Spremnik za ulje
- Dio za odlaganje mlaznica
- Strujni kabl sa strujnim utikačem
- Otvor kućišta predpumpe
- Posuda sa plovkom
- Držač za 2 spremnika sredstva za čišćenje sa po 5 litara volumena
- Crijevo za usisavanje sredstva za čišćenje s filterom i navojnim zaklopcem
- Držač kabla
- Ventil za doziranje sredstva za čišćenje
- Plosnata mlaznica od 25°
- Navojni spoj mlaznice
- Plosnata mlaznica od 40°
- Cijev za prskanje EASY!Lock
- Regulacija pritiska/protoka
- Ručna prskalica EASY!Force
- Sigurnosna poluga

## Označavanje bojama

- Elementi za rukovanje za proces čišćenja žute su boje.
- Elementi za rukovanje za održavanje i servis svjetlosive su boje.

## Sigurnosni napuci

- Prije prvog puštanja u rad obavezno pročitajte sigurnosne naputke br. 5.951-949!
- Treba se pridržavati odgovarajućih državnih zakonskih propisa za raspršivače tekućine.
- Treba se pridržavati odgovarajućih državnih zakonskih propisa o sprječavanju nesreća na radu. Raspršivači tekućina se moraju redovito podvrgavati ispitivanjima, o čijem ishodu se svaki put mora sastaviti pismeno izvješće.
- Na uređaju/dodatnoj opremi se ne smiju vršiti nikakve modifikacije.

### Nivoi opasnosti

#### **⚠ OPASNOST**

*Upozorenje na neposrednu opasnost koja može prouzrokovati teške tjelesne ozljede ili smrt.*

#### **⚠ UPOZORENJE**

*Upozorenje na moguće opasne situacije koje mogu prouzrokovati tjelesne ozljede ili smrt.*

#### **⚠ OPREZ**

*Upozorenje na moguće opasne situacije koje mogu prouzrokovati lake telesne povrede.*

#### **PAŽNJA**

*Upozorenje na moguće opasne situacije koje mogu prouzrokovati materijalnu štetu.*

### Simboli na uređaju



*Mlazovi visokog pritiska mogu pri nestručnom rukovanju biti opasni. Mlaz se ne smije usmjeravati na osobe, životinje, aktivnu električnu opremu ili na sam uređaj.*

*U skladu sa važećim propisima, uređaj se nikada ne smije koristiti bez separatora na vodovodnoj mreži. Mora se koristiti pogodan separator preduzeća KÄRCHER ili alternativno separator u skladu sa EN 12729 tip BA.*



*Voda, koja je protekla kroz separator, se kategoriše kao nepitka.*

#### **⚠ OPREZ**

*Priključite sistem za razdvajanje uvijek na vodovodnu mrežu, a nikad direktno na uređaj.*

## Namjensko korištenje

Koristite ovaj uređaj isključivo za čišćenje sa mlazom visokog pritiska sa/bez sredstva za čišćenje (npr. u prehrambenoj industriji, pogonima za razlaganje...).

## Sigurnosni uređaji

### Preljevni ventil s prekidačem pritiska

Ukoliko se regulacijom pritiska/protoka smanji količina vode, otvara se preljevni ventil, tako da jedan dio vode teče natrag do usisne strane pumpe.

Kada se pusti okidačka ručica na ručnoj prskalici, isključuje se pritiska sklopka na pumpi, a visokopritisni mlaz se zaustavlja. Kada se povuče okidačka ručica, pumpa se ponovo uključuje.

### Sigurnosni ventil

Sigurnosni ventil se otvara u slučaju prekoračenja dopuštenog radnog predpritiska; voda se vraća natrag do usisne strane pumpe.

Preljevni ventil, prekidač pritiska i sigurnosni ventil su tvornički namješteni i plombirani.

Podešavanje vrši samo servisna služba.

### Detektor nedostatka vode

Detektor nedostatka vode u posudi s plavkom isključuje motor pri nedovoljnom dovodu vode (pritisak vode prenizak). Pumpa se štiti od rada na suho.

## Prije prvog puštanja u rad

### Raspakiranje

- Prilikom raspakiranja provjerite sadržaj ambalaže.
- U slučaju oštećenja pri transportu odmah obavijestite prodavca.

### Provjera nivoa ulja

- Odvijte vijak krstastog držača za zaporni klizač poklopca uređaja i otvorite poklopac uređaja.
- Donji pokrivni lim gore izvucite i otkačite dolje.
- Nivo ulja očitajte dok uređaj stoji. Nivo ulja se mora nalaziti između obe oznake na spremniku za ulje.

### Aktiviranje ispuštanja zraka iz spremnika za ulje

- Otvorite zaporni klizač poklopca uređaja i preklonite poklopac uvis.
- Donji pokrivni lim gore izvucite i otkačite dolje.
- Odsijecite vrh poklopca posude za ulje.
- Pričvrstite donji pokrivni lim i poklopac uređaja.

### Montaža ručne prskalice, cijevi za prskanje i mlaznice

**Napomena:** EASY!Lock sistem povezuje komponente brzo i sigurno preko brzog navoja samo jednim okretom.

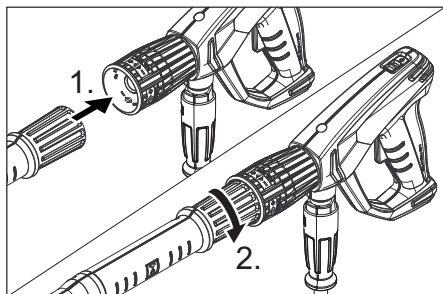

- Utaknuti visokopritisnu mlaznicu na cijev za prskanje.
- Montirati slijepu maticu i pritegnuti rukom (EASY!Lock).

- Povezati cijev za prskanje sa ručnom prskalicom i pritegnuti rukom (EASY!Lock).
- Povezati visokopritisno crijevo sa ručnom prskalicom i priključkom visokog pritiska uređaja i pritegnuti rukom (EASY!Lock).

## Puštanje u rad

### Električni priključak

#### ⚠ OPASNOST

*Opasnost od povreda usljed električnog udara.*

- Uređaj se nužno mora povezati preko utikača na električnu mrežu. Neodvojivo povezivanje sa strujnom mrežom je zabranjeno. Utikač služi za odvajanje od mreže.
- Minimalno osiguranje utičnice (pogledaj tehničke podatke).
- Maksimalna dozvoljena impedancija mreže u tački električnog priključka (pogledaj tehničke podatke) se ne smije prekoračiti. Kod nejasnoća koje se odnose na impedanciju mreže na Vašoj tački priključka stupite u kontakt sa Vašim preduzećem za snabdijevanje energijom.
- Koristite produžni kabl s dovoljnim poprečnim presjekom (vidi tehničke podatke) i odmotajte do kraja sa doboša za namotavanje kabla.

Za priključne vrijednosti pogledajte pločicu odnosno tehničke podatke.

- Odmotati mrežni kabl i odložiti ga na pod.
- Strujni utikač utaknuti u utičnicu.

### Priključak za vodu

#### Priključivanje na dovod vode

#### ⚠ UPOZORENJE

*Obratiti pažnju na propise preduzeća za vodosnabdijevanje.*

*U skladu sa važećim propisima, uređaj se nikada ne smije koristiti bez separatora na vodovodnoj mreži.*

*Mora se koristiti pogodan separator preduzeća KÄRCHER ili alternativno separator u skladu sa EN 12729 tip BA.*



Voda, koja je protekla kroz separator, se kategoriše kao nepitka.

Za priključne vrijednosti pogledajte tehničke podatke.

→ Priključite dovodno crijevo (minimalne duljine 7,5 m, minimalnog presjeka 1") na priključak uređaja za vodu i dotok vode (npr. na slavinu).

#### **Napomena:**

Dovodno crijevo nije sadržano u opsegu isporuke.

→ Otvorite dotok vode.

→ Ispustite zrak iz uređaja:

Odvijte mlaznicu.

Pustite uređaj da radi sve dok voda ne počne izlaziti bez mjehurića.

Po potrebi ostavite uređaj da radi 10 s i isključite. Postupak ponovite više puta.

→ Uređaj nakon toga isključite pa ponovo navijte mlaznicu.

## **Rukovanje**

### **⚠ OPASNOST**

*Opasnost od povreda! Uređaj nikada nemojte koristiti bez montirane cijevi za prskanje. Provjeriti pričvršćenost cijevi za prskanje prije svake upotrebe. Navojni spoj cijevi za prskanje mora biti pritegnut rukom.*

*Opasnost od eksplozije!*

*Ne prskajte zapaljivim tečnostima.*

*Prilikom korišćenja uređaja na opasnom mestu (npr. benzinske pumpe) neophodno je pridržavati se odgovarajućih bezbjednosnih propisa.*

*Opasnost od povreda! Prilikom rada ručnu prskalicu i cijev za prskanje držati sa obje ruke.*

*Opasnost od povreda! Okidačka ručica i sigurnosna ručica se ne smiju uklještitii prilikom rada.*

*Opasnost od povreda! U slučaju neispravne sigurnosne ručice, potražiti korisničku službu.*

*Opasnost od povreda usljed vode pod visokim pritiskom. Prije svih radova na uređaju sigurnosnu polugu na ručnojprskalici gurnuti prema naprijed.*

### **⚠ OPREZ**

*Motore čistite samo na mjestima s odgovarajućim separatorima ulja (zaštita okoliša).*

## **Otvaranje/zatvaranje ručne prskalice**

→ Otvaranje ručne prskalice: Aktivirati sigurnosnu ručicu i okidačku ručicu.

→ Zatvaranje ručne prskalice: Pustiti sigurnosnu ručicu i okidačku ručicu.

## **Rad sa visokim pritiskom**

### **Napomena:**

Uređaj je opremljen pritiskom sklopkom. Motor se pokreće samo kada je ručna prskalica otvorena.

→ Prekidač uređaja prebacite na "I".

→ Otkočiti ručnu prskalicu, u tu svrhu sigurnosnu ručicu gurnuti nazad.

→ Otvoriti ručnu prskalicu.

### **⚠ OPASNOST**

*Kod podešavanja regulacije pritiska/količine obratiti pažnju da navojni spoj cijevi za prskanje ne popusti.*

→ Radni pritisak i protok vode možete (nestupnjevano) namještati okretanjem regulatorom pritiska/protoka (+/-).

## **Biranje vrste mlaza**

→ Zatvorite ručni pištolj za prskanje.

→ Prekidač uređaja prebacite na "0".

→ Postavite željenu mlaznicu na cijev za prskanje.

## **Rad sa sredstvom za čišćenje**

### **⚠ UPOZORENJE**

*Nepodesna sredstva za čišćenje mogu oštetiti uređaj i predmet koji se treba očistiti. Koristiti samo sredstva za čišćenje koje je odobrilo preduzeće Kärcher. Uvažiti preporuku za doziranje i napomene koje su priložene uz sredstva za čišćenje. Za čuvanje okoliša štedljivo koristiti sredstva za čišćenje*

*Uvažiti sigurnosne napomene na sredstvima za čišćenje.*

Kärcherova sredstva za čišćenje garantuju neometani rad. Molimo Vas da se posavjetujete sa stručnjacima ili zatražite naš katalog ili informacijske prospekte naših sredstava za čišćenje.

- Spremnik sredstva za čišćenje postavite u držač.
- Crijevo za usisavanje sredstva za čišćenje stavite u spremnik sredstva za čišćenje.

#### **Napomena:**

Ako se treba usisati sredstvo za čišćenje koje se nalazi u posudi koja stoji na podu, onda se mora koristiti produžetak cijevi 2.641-944.0 (nije u obimu isporuke).

- Navojni zaklopac spremnika navijte na spremnik.
- Ventil za doziranje sredstva za čišćenje postavite na željeno sredstvo za čišćenje i željenu koncentraciju.
- Obavite čišćenje.
- Nakon rada filter potopite u čistu vodu.
- Ventil za doziranje sredstva za čišćenje namjestite na "0".
- Ostavite uređaj da radi nakratko s otvorenim ručnim pištoljem za prskanje kako bi se isprali ostaci sredstva za čišćenje.

### **Prekid rada**

- Zatvorite ručni pištolj za prskanje. Uređaj se isključuje.
- Osigurati ručnu prskalicu, u tu svrhu sigurnosnu ručicu gurnuti naprijed.

#### **Poslije prekida:**

- Otkočiti ručnu prskalicu, u tu svrhu sigurnosnu ručicu gurnuti nazad.
- Otvoriti ručnu prskalicu. Uređaj se ponovo uključuje.

### **Isključivanje uređaja**

- Zatvorite dotok vode.
- Otvoriti ručnu prskalicu.
- Pumpu uključiti preko prekidača uređaja i ostaviti da radi 5-10 sekundi.
- Zatvorite ručni pištolj za prskanje.
- Prekidač uređaja podesiti na „0/OFF“.
- Mrežni utikač izvući iz utičnice samo ako su vam ruke suhe.

- Ukloniti priključak vode.
- Aktivirati ručnu prskalicu, sve dok uređaj ne bude bez pritiska.
- Osigurati ručnu prskalicu, u tu svrhu sigurnosnu ručicu gurnuti naprijed.

### **Čuvanje uređaja**

- Ručni pištolj za prskanje zajedno sa cijevi za prskanje odložite u dio za odlaganje cijevi za prskanje.
- Omotajte crijevo visokog pritiska oko potisne ručice.
- Omotajte priključni kabl o pripadajući držač.

### **Zaštita od smrzavanja**

#### **PAŽNJA**

*Mraz će uništiti uređaj iz kojeg nije u potpunosti ispražnjena voda.*

Uređaj treba čuvati na mjestu zaštićenom od mraza.

### **Transport**

#### **△ OPREZ**

*Opasnost od povreda i oštećenja! Obratiti pažnju na težinu uređaja prilikom transporta.*

#### **PAŽNJA**

*Okidačku ručicu zaštititi od oštećenja tokom transporta.*

- Za transport na duže dionice uređaj možete vući za sobom držeći ga za dršku za guranje.
- Prije transporta u ležećem položaju spremnik sredstva za čišćenje izvadite iz držača i zatvorite ga.

#### **Napomena:**

Prilikom polijeganja uređaja iz uređaja ističe voda koja je preostala u prekidaču sa plovkom.

- Tijekom transporta u vozilima uređaj treba osigurati od klizanja i prevrtanja u skladu s važećim smjernicama.

### **Skladištenje**

#### **△ OPREZ**

*Opasnost od povreda i oštećenja! Obratiti pažnju na težinu uređaja prilikom transporta.*

Ovaj uređaj smijete skladištiti samo u unutrašnjim prostorijama.

## Njega i održavanje

### ⚠ **OPASNOST**

Opasnost od povreda usljed nenamjernog aktiviranja uređaja i električnog udara.

Prije svih radova na uređaju, isključiti uređaj i izvući mrežni prekidač.

### **Napomena:**

Staro ulje se smije odlagati samo na zato predviđenim za zajedničko sakupljanje. Staro ulje koje ste nakupili odnesite tamo na odlaganje. Zagađivanje okoliša starim uljem se kažnjava.

### **Sigurnosna inspekcija / Ugovor o servisiranju**

S Vašim prodavcem možete dogovoriti izvršavanje redovnih sigurnosnih inspekcija ili sklopiti ugovor o održavanju. Molimo Vas da se o tome posavjetujete.

### **Prije svake upotrebe**

- Provjerite da li je priključni kabl oštećen (opasnost od strujnog udara), a ako jeste odmah ga dajte na zamjenu ovlaštenoj servisnoj službi/električaru.
- Provjerite da li je crijevo visokog pritiska oštećeno (opasnost od pucanja). Oštećeno crijevo visokog pritiska odmah zamijenite.
- Provjerite zaptivenost uređaja (pumpe). Dopuštene su 3 kapi vode u minuti, koje mogu kapati na donjoj strani uređaja. Ukoliko uređaj mnogo propušta, obratite se servisnoj službi.

### **Sedmično**

- Provjerite nivo ulja. Ukoliko je ulje bjelicaasto (voda u ulju), odmah o tome obavijestite servisnu službu.
- Očistiti filter za vodu.
- Očistite filter na crijevu za usisavanje sredstva za čišćenje.

### **Svakih 500 radnih sati, najmanje godišnje**

- Održavanje uređaja treba da izvrši servisna služba.
- Zamjenu ulja prepustite servisnoj službi.

### **Napomena:**

Količinu i vrstu ulja pogledati u "Tehničkim podacima".

## Otklanjanje smetnji

### ⚠ **OPASNOST**

Opasnost od povreda usljed nenamjernog aktiviranja uređaja i električnog udara.

- *Prije svih radova na uređaju, isključiti uređaj i izvući mrežni prekidač.*
- *Električne komponente smiju ispitivati i popravljati samo ovlaštene servisne službe.*
- *U slučaju smetnji koje nisu navedene u ovom poglavlju, a u nedoumici ste i postoji izričita napomena potražite ovlaštenu servisnu službu.*

### **Uređaj ne radi**

- Provjerite oštećenost priključnog kabla.
- Provjerite napon električne mreže.
- Aktivirao se detektor nedostatka vode: Provjerite dotok vode, otvorite slavinu za vodu, prepustite servisnoj službi provjeru detektora nedostatka vode.
- U slučaju električnog kvara obratite se servisnoj službi.

### **Uređaj ne postiže pritisak**

- Postavite mlaznicu visokog pritiska ili rotorsku mlaznicu na cijev za prskanje.
- Očistite mlaznicu.
- Zamijenite mlaznicu.
- Ispustite zrak iz uređaja (vidi "Puštanje u rad").
- Kroz otvor predpumpe odvijte odvijačem zaporni vijak predpumpe. Otpustite vratilo predpumpe okrećući ga. Umetnite i zategnite zaporni vijak.
- Provjerite dovodnu količinu vode (pogledajte tehničke podatke).
- Očistiti filter za vodu.
- Provjerite prohodnost svih dovoda do pumpe.
- Po potrebi se obratite servisnoj službi.

## Pumpa propušta

Dopuštene su 3 kapi vode u minuti, koje mogu kapati na donjoj strani uređaja.

- ➔ Ukoliko uređaj mnogo propušta, predajte ga servisnoj službi na ispitivanje.

### Napomena:

Prilikom rada može doći do prskanja vode iz prekidača sa plovkom i isticanja iz uređaja. To je normalna pojava i ne smije se zamijeniti sa nehermetičnošću pumpe.

## Pumpa lupa

- ➔ Provjerite zaptivenost usisnih vodova za vodu i sredstvo za čišćenje.
- ➔ Pri radu bez sredstva za čišćenje zatvorite ventil za njegovo doziranje.
- ➔ Ispustite zrak iz uređaja (vidi "Puštanje u rad").
- ➔ Po potrebi se obratite servisnoj službi.

## Sredstvo za čišćenje se ne usisava

- ➔ Provjerite/očistite crijevo za usisavanje sredstva za čišćenje s filterom.
- ➔ Otvorite ili provjerite/očistite ventil za doziranje sredstva za čišćenje.
- ➔ Po potrebi se obratite servisnoj službi.

## Pribor i rezervni dijelovi

Koristite isključivo originalnu dodatnu opremu i originalne rezervne dijelove, oni obezbjeđuju garanciju za siguran i nesmetan rad uređaja.

Informacije u vezi dodatne opreme i rezervnih dijelova možete pronaći na [www.kaercher.com](http://www.kaercher.com).

## Garancija

U svim zemljama vrijede garantni uvjeti koje je odredilo naše nadležno distributivno preduzeće. Eventualne nedostatke na Vašem uređaju otklanjamo besplatno za vrijeme trajanja garancije, ukoliko je uzrok greška u materijalu ili proizvodnji. U slučaju koji podliježe garanciji obratite se s potvrdom o kupovini Vašem prodavcu ili najbližoj ovlaštenoj servisnoj službi.

## CE izjava o sukladnosti

Ovim izjavljujemo da ovdje opisani uređaj po svojoj koncepciji i načinu izrade, sa svim modelima koje smo izbacili na tržište, odgovara osnovnim zahtjevima dole navedenih propisa Europske unije o sigurnosti i zdravstvenoj zaštiti. Ova izjava prestaje da važi ako se bez naše saglasnosti na mašini izvedu bilo kakve izmjene.

**Proizvod:** Uređaj za čišćenje pod visokim pritiskom

**Tip:** 1.524-xxx

### Odgovarajuće direktive EZ

2006/42/EZ (+2009/127/EZ)

2014/35/EU

2014/30/EU

2000/14/EZ

### Primjenjeni harmonizirani standardi

EN 60335-1

EN 60335-2-79

EN 55014-1: 2006+A1: 2009+A2: 2011

EN 55014-2: 1997 + A2: 2008

EN 61000-3-2: 2006+A1: 2009+A2: 2009

EN 61000-3-3: 2006

EN 61000-3-11: 2000

EN 50366: 2003 + A1: 2006

### Primjenjeni postupak ocjenjivanja usklađenosti

2000/14/EZ: Prilog V

### Nivo buke dB(A)

Mjereno: 84

Garantovano: 86

Potpisnici postupaju po nalogu i s ovlaštenjem Uprave.

  
H. Jenner  
CEO

  
S. Reiser  
Head of Approval

Osoba zadužena za dokumentaciju:  
S. Reiser

Alfred Kärcher GmbH & Co. KG

Alfred-Kärcher-Str. 28 - 40

71364 Winnenden (Njemačka)

Tel.: +49 7195 14-0

Faks: +49 7195 14-2212

Winnenden, 2014/01/01



## Tehnički podaci

### Priključak na električnu mrežu

Napon	V	400
Vrsta struje	Hz	3~ 50
Broj obrtaja motora	1/min	1400
Priključna snaga	kW	6,4
Vrsta zaštite		IPX5
Osigurač (inertni, karakt. C)	A	16
Produžni kabl 30 m	mm <sup>2</sup>	2,5

### Priključak za vodu

Dovodna temperatura (maks.)	°C	85
Dovodni protok (min.)	l/h (l/min)	1200 (20)
Dovodni pritisak (maks.)	MPa (bar)	1 (10)

### Podaci o snazi

Radni pritisak vode (sa standardnom mlaznicom)	MPa (bar)	2...15 (20...150)
Maks. radni nadpritisak	MPa (bar)	17,5 (175)
Protočna količina	l/h (l/min)	400...990 (6,67...16,5)
Veličina mlaznice kod standardne mlaznice		062
Usisavanje sredstva za čišćenje	l/h (l/min)	0...60 (0...1)
Povratna udarna sila ručnog pištolja za prskanje (maks.)	N	48

### Utvrđene vrijednosti prema EN 60335-2-79

Vibracija ruke		
Ručni pištolj	m/s <sup>2</sup>	<2,5
Cijev za prskanje	m/s <sup>2</sup>	<2,5
Nesigurnost K	m/s <sup>2</sup>	1
Razina zvučnog tlaka L <sub>pA</sub>	dB(A)	70
Nesigurnost K <sub>pA</sub>	dB(A)	2
Razina zvučne snage L <sub>WA</sub> + nesigurnost K <sub>WA</sub>	dB(A)	86

### Radni mediji

Količina ulja	l	0,75
Vrsta ulja	--	Hipoidno SAE 90

### Dimenzije i težine

Dužina	mm	524
Širina	mm	650
Visina	mm	1100
Tipična radna težina	kg	77



Para përdorimit të parë të aparatit tuaj, lexoni këto udhëzime origjinale për përdorim, veproni sipas tyre dhe ruajini për një përdorim të mëvonshëm ose për pronarë të mëvonshëm të aparatit.

## Pasqyra e lëndës

Mbrojtja e mjedisit . . . . .	SQ	1
Elementet e aparatit . . . . .	SQ	1
Shënime sigurie . . . . .	SQ	2
Përdorimi sipas qëllimit të parashikuar . . . . .	SQ	2
Mekanizmat e sigurisë . . . . .	SQ	2
Para vënies në përdorim . . . . .	SQ	3
Vënia në përdorim . . . . .	SQ	3
Përdorimi . . . . .	SQ	4
Transporti . . . . .	SQ	5
Magazini . . . . .	SQ	5
Kujdesi dhe mirëmbajtja . . . . .	SQ	6
Ndihma në rast defektesh . . . . .	SQ	6
Aksesorë dhe pjesë këmbimi . . . . .	SQ	7
Garancia . . . . .	SQ	7
Në pajtim me deklarata të EU-së	SQ	8
Të dhëna teknike . . . . .	SQ	9

## Mbrojtja e mjedisit



Materialet e ambalazhit janë të riciklueshme. Ju lutem mos i hidhni ambalazhet në mbeturinat shtëpiake, por bëni që të riciklohen.



Aparatet e vjetra përmbajnë materiale të vlefshme të riciklueshme, që duhet të shfrytëzohen. Bateritë, vaji dhe lëndë të ngjashme nuk duhet të hyjnë në mjedis. Për këtë, ju lutem, mënjaroni aparate të vjetra nëpërmjet sistemeve të përshtatshme mbledhjeje për riciklim.

Pajisjet elektrike dhe elektronike përmbajnë shpesh komponentë që, nëse përdoren në mënyrë të gabuar ose asgjësohen në mënyrë të parregullt, mund të paraqesin rrezik të mundshëm për shëndetin e njeriut dhe mjedisin.

Megjithatë, këta komponentë janë të nevojshëm për funksionimin e duhur të pajisjes. Pajisjet e shënuara me këtë simbol nuk lejohen të hidhen me mbeturinat shtëpiake.

### Informacione mbi përbërësit (REACH)

Informacionet aktuale mbi përbërësit mund t'i gjeni në:

[www.kaercher.de/REACH](http://www.kaercher.de/REACH)

## Elementet e aparatit

### shih kopertinë

- 1 Këmbëza
- 2 Leva e sigurimit
- 3 Tubi i presionit të lartë EASY!Lock
- 4 Mengenja e shtytjes
- 5 Kapaku i aparatit
- 6 Depoja e tubit të rrezes
- 7 Çelësi i aparatit
- 8 Bllokimi i kapakut të aparatit
- 9 Pllaka e poshtme mbuluese
- 10 Manometri
- 11 Lidhja e ujit
- 12 Lidhja e presionit të lartë EASY!Lock
- 13 Filtri i ujit
- 14 Treguesi i nivelit të vajit
- 15 Mbajtësi i vajit
- 16 Depoja e pipëzës
- 17 Kablloja e rrjetit me fishën e rrjetit
- 18 Hapja e karkasës së pompës shtytëse
- 19 Mbajtësi notues
- 20 Mbajtësi për 2 bidona me lëndë pastrimi me një përmbajtje prej nga 5 litra
- 21 Zorra thithëse për lëndë pastrimi me filter dhe kapak të vidhosshëm
- 22 Mbajtësi i kabllës
- 23 Ventili i dozimit të lëndës së pastrimit
- 24 Pipëza me rreze të sheshtë 25°
- 25 Vidhosja e pipëzës
- 26 Pipëza me rreze të sheshtë 40°
- 27 Sprucator EASY!Lock
- 28 Rregullimi i presionit/sasisë
- 29 Pistoletë dore për spërkatje EASY!Force
- 30 Mekanizmi ndalues

## Identifikimi i ngjyrave

- Elementet e kontrollimit për proces të pastrimit janë të verdha.
- Elementet e kontrollimit për mirëmbajtje dhe servisim janë ngjyrë hiri të çeltë.

## Shënime sigurie

- Para vënies së parë në përdorim duhet domosdo t'i lexoni udhëzimet për siguri nr. 5.951-949!
- Respektoni rregullimet përkatëse kombëtare të ligjvënësit për aparatet për spërkatje.
- Respektoni rregullimet përkatëse kombëtare të ligjvënësit për shmangien e aksidenteve. Aparatet për spërkatje duhet të verifikohen rregullisht dhe rezultati i verifikimit duhet të mbahet me shkrim.
- Në pajisje/aksesoret nuk lejohet të bëhet asnjë ndryshim.

## Shkalla rreziku

### ⚠ RREZIK

Shënim lidhur me një rrezik të mundshëm me pasojë lëndime të rënda trupore ose vdekjen.

### ⚠ PARALAJMËRIM

Shënim lidhur me një situatë potencialisht të rrezikshme me pasojë lëndime të rënda trupore ose vdekjen.

### ⚠ KUJDES

Shënim lidhur me një situatë potencialisht të rrezikshme me pasojë lëndime të lehta.

### VËMENDJE

Shënim lidhur me një situatë potencialisht të rrezikshme me pasojë dëme materiale.

## Simbolet mbi aparatin



Rrezet me presion të lartë mund të jenë të rrezikshme në rast përdorimi joprofesional. Rrezja nuk duhet t'u drejtohet njerëzve, kafshëve, pajisjeve aktive elektrike ose vetë aparatit. Sipas rregulloreve në fuqi, pajisja nuk duhet të përdoret kurrë pa një kundërvalvulë në rrjetin e ujit të



pijshëm. Duhet përdorur një kundërvalvulë e përshtatshme e prodhuar nga KÄRCHER ose si alternativë një kundërvalvulë në përputhje me standardin evropian EN 12729, tipi BA.

Uji që ka kaluar nëpër një kundërvalvulë konsiderohet jo i pijshëm.

### ⚠ KUJDES

Kundërvalvula duhet lidhur gjithmonë në pikën e furnizimit me ujë dhe asnjëherë në pajisje.

## Përdorimi sipas qëllimit të parashikuar

Përdoreni këtë aparat vetëm për pastrimin me reze me presion të lartë pa/me lëndë pastruese (p. sh. industria ushqimore, ndërmarrjet e prerjes së mishit etj.).

## Mekanizmat e sigurisë

### Ventili i shkarkimit me çelës presioni

Kur sasia e ujit reduktohet me rregullimin e presionit/sasisë, ventili i shkarkimit hapet dhe një pjesë e ujit rrjedh prapë në anën e thithjes së pompës.

Nëse lëshohet këmbëza e pistoletës së dorës, çelësi i presionit fik pompën, rryma e presionit të lartë ndalet. Nëse këmbëza tërhiqet, pompa ndizet sërish.

### Ventili i sigurisë

Ventili i sigurisë hapet kur tejkalohej mbipresioni i lejueshëm i operimit; uji rrjedh prapë në anën e thithjes së pompës. Ventili i shkarkimit, çelësi i presionit dhe ventili i sigurisë janë të rregulluar nga prodhuesi dhe të mbyllur me plumb. Rregullimet duhet të bëhen vetëm nga shërbimi për klientë.

### Siguresa kundër mungesës së ujit

Siguresa kundër mungesës së ujit në mbajtësin notues e fik motorin në rastin e furnizimit të pamjaftueshëm me ujë (presioni i ujit tepër i ulët). Pompa mbrohet nga puna në gjendje të thatë.

## Para vënies në përdorim

### Shpaketimi

- Verifikoni përmbajtjen e pakos gjatë shpaketimit.
- Në rast dëmi transporti njoftoni menjëherë shitësin.

### Kontrollimi i nivelit të vajit

- Zhvidhosni vidhën me kokë të ylltë për bllokimin e kapakut të aparatit dhe hapni kapakun e aparatit.
- Nxirrni lart pllakën e poshtme mbuluese dhe hiqeni nga menteshat poshtë.
- Lexoni treguesin e nivelit të vajit nga aparati i ndalur. Niveli i vajit duhet të gjendet midis të dy shenjave në mbajtësin e vajit.

### Aktivizimi i ajrosjes së mbajtësit të vajit

- Hapni bllokimin e kapakut të aparatit dhe ktheni lart kapakun e aparatit.
- Nxirrni lart pllakën e poshtme mbuluese dhe hiqeni nga menteshat poshtë.
- Hiqni majën e kapakut të mbajtësit të vajit.
- Mbërtheni pllakën e poshtme mbuluese dhe kapakun e aparatit.

### Montimi i pistoletës së sprucimit, sprucatorit dhe dizës

**Shënim:** Me anë të një kunji me filetimit të shpejtë, sistemi EASY!Lock vetëm me një xhiro të vetme i lidh komponentët shpejt dhe në mënyrë të sigurt.

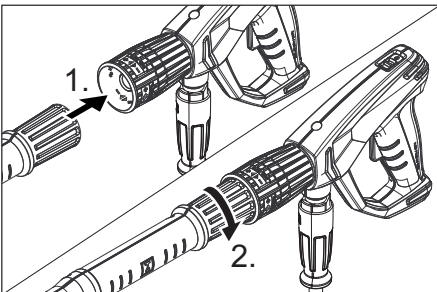

- Futja e dizës së presionit të lartë në sprucator.
- Montoni dadon dhe shtrëngojeni fort me dorë (EASY!Lock).
- Lidhni sprucatorin me pistoletën dhe shtrëngojeni fort me dorë (EASY!Lock).
- Lidhni tubin e presionit të lartë me pistoletën dhe lidhjen e presionit të lartë të pajisjes dhe shtrëngojeni fort me dorë (EASY!Lock).

## Vënia në përdorim

### Lidhja elektrike

#### △ RREZIK

*Rrezik lëndimi nga goditja elektrike.*

- Pajisja duhet të lidhet domosdoshmërisht në rrjetin elektrik me anë të një spine. Ndalohet lidhja e pandashme nga rrjeti elektrik. Spina shërben për ndarjen nga rrjeti.
- Siguresa minimale e prizës (shih të dhënat teknike).
- Nuk lejohet të tejkalohet impedanca maksimale e lejueshme e rrjetit në pikën e lidhjes elektrike (shih të dhënat teknike). Në rast paqartësisht lidhur me impedancën e rrjetit në pikën e lidhjes ju lutemi të kontaktoni kompaninë tuaj të furnizimit me energji elektrike.
- Përdorni një kablo shtesë me një gjerësi të mjaftueshme (shih "Të dhënat teknike") dhe shpëstjelleni krejt nga rrotulla e kablos.

Për vlerat e lidhjes shih pllakëzën/të dhënat teknike.

- Çmbështillni kabllon e rrjetit dhe shtrijeni në dyshe.
- Futni spinën në një prizë.

### Lidhja e ujit

#### Lidhja me ujësjellësin

#### △ PARALAJMËRIM

*Ndiqni rregullat e kompanisë së furnizimit me ujë.*

*Sipas rregulloreve në fuqi, pajisja nuk duhet të përdoret kurrë pa një kundërvalvulë në rrjetin e ujit të pijshëm.*



Duhet përdorur një kundërvalvulë e përshtatshme e prodhuar nga KÄRCHER ose si alternativë një kundërvalvulë në përputhje me standardin evropian EN 12729, tipi BA.

Uji që ka kaluar nëpër një kundërvalvulë konsiderohet jo i pijshëm.

Për vlerat e lidhjes shih të dhënat teknike.

- Lidhni zorrën e hyrjes (gjatësi minimale 7,5 m, diametër minimal 1") me lidhjen e ujit të aparatit dhe me hyrjen e ujit (për shembull rubinetin e ujit).

### Shënim:

Zorra e furnizimit me ujë nuk është e përfshirë në paketim.

- Hapni hyrjen e ujit.
- Ajroseni aparatit: Zhvidhosni pipëzën. Lëreni aparatit të punojë derisa uji të dalë pa fluska. Lëreni aparatit eventualisht të punojë për 10 sekonda - fikeni. Përsëriteni këtë proces disa herë.
- Fikeni aparatit dhe vidhoseni pipëzën përsëri.

## Përdorimi

### △ RREZIK

Rrezik lëndimi! Mos e përdorni kurrë pajisjen pa montuar sprucatorin. Përpara çdo përdorimi kontrolloni nëse sprucatori është shtrënguar fortë. Vidhosja e sprucatorit duhet kryer fort me dorë. Rrezik shpërthimi!

Mos spërkatni lëngje të djegshme. Kur përdorni pajisjen në zona të rrezikshme (p.sh. pikat e karburantit) respektoni rregulloret përkatëse të sigurisë.

Rrezik lëndimi! Pistoleta dhe sprucatori gjatë punës duhen mbajtur me të dyja duart.

Rrezik lëndimi! Këmbëza dhe leva e sigurisë nuk lejohen të mbahen të bllokuara gjatë punës.

Rrezik lëndimi! Nëse ka defekt leva e sigurisë, kontaktoni shërbimin ndaj klientit. Rrezik lëndimi nga rryma e presionit të lartë të ujit. Përpara të gjitha punëve në pajisje shtyni përpara mekanizmin ndalues në pistoletë.

### △ KUJDES

Motorët pastrojini vetëm në vendet e pajisura me një ekstraktor përkatës vaji (mbrojtja e mjedisit).

## Hapja / mbyllja e pistoletës

- Hapja e pistoletës: Aktivizoni levën e sigurisë dhe këmbëzën.
- Mbyllja e pistoletës: Lëshoni levën e sigurisë dhe këmbëzën.

## Përdorimi me presion të lartë

### Shënim:

Pajisja është e pajisur me një çelës presioni. Motori fillon punë vetëm kur pistoletë është e hapur.

- Vini çelësin e aparatit në "I".
- Hiqni pistoletën nga siguresa duke shtyrë mbrapa mekanizmin e ndalimit.
- Hapni pistoletën.

### △ RREZIK

Gjatë regjistrimit të kontrollit të presionit / vëllimit, sigurohuni që vidhosja e sprucatorit të mos lirohet.

- Rregulloni presionin e punës dhe sasinë e ujit duke rrotulluar (në mënyrë të vazhdueshme) rregullimin e presionit dhe sasisë (+/-).

## Zgjedhja e llojit të rrezes

- Mbyllni pistoletën e sprucimit me dorë.
- Vini çelësin e aparatit në "0".
- Vendosni pipëzën e dëshiruar mbi tubin e rrezes.

## Përdorimi me lëndë pastrimi

### △ PARALAJMËRIM

Detergjentet e papërshtatshme mund të dëmtojnë pajisjen si dhe objektin që duhet pastruar. Përdorni vetëm detergjente të konfirmuar nga Kärcher. Respektoni dozat e rekomanduara dhe udhëzimet bashkëlidhur detergjenteve. Për të ruajtur mjedisin përdorini me kursim detergjentet. Respektoni udhëzimet e sigurisë të shënuara te detergjentet.

Lëndët e pastrimit Kärcher garantojnë një punë pa defekte. Ju lutem këshillohuni ose

kërkoni katalogun tonë ose fletët tona informative për lëndët e pastrimit.

- Vendosni bidonin me lëndën e pastrimit në mbajtësin.
- Varni zorrën thithëse për lëndë pastrimi në bidonin e lëndës së pastrimit.

#### Shënim:

Nëse detergjenti duhet të thithet nga një bidon që ndodhet mbi dysheme, atëherë duhet përdorur zgjatuesi i zorrës 2.641-944.0 (nuk është i përfshirë në paketim).

- Vidhosni kapakun e vidhosshëm mbi bidonin.
- Vini ventilin e dozimit të lëndës së pastrimit në lëndën e dëshiruar të pastrimit dhe koncentracionin e dëshiruar.
- Kryejeni pastrimin.
- Pas përdorimit zhyteni filtrin në ujë të kthjellët.
- Vini ventilin e dozimit të lëndës së pastrimit në "0".
- Lëreni aparatën të punojë pak me pistoletën e sprucimit me dorë të hapur për të shpëlarë jashtë mbetjet e lëndës së pastrimit.

#### Ndërprerja e përdorimit

- Mbyllni pistoletën e sprucimit me dorë. Pajisja fiket vetë.
- Siguroni pistoletën duke shtyrë përpara mekanizmin ndalues.

#### Pas ndërprerjes:

- Hiqni pistoletën nga siguresa duke shtyrë mbrapa mekanizmin e ndalimit.
- Hapni pistoletën. Pajisja ndizet vetë.

#### Fikja e aparatit

- Mbyllni hyrjen e ujit.
- Hapni pistoletën.
- Ndizni pompën me anë të çelësit të pajisjes dhe lëreni të punojë për 5-10 sekonda.
- Mbyllni pistoletën e sprucimit me dorë.
- Vendosni çelësin e pajisjes në pozicionin "0/OFF".
- Hiqni spinën nga priza vetëm me duar të thata.
- Hiqni lidhjen e ujit.

- Aktivizoni pistoletën deri sa pajisja të mos ketë më presion.
- Siguroni pistoletën duke shtyrë përpara mekanizmin ndalues.

#### Ruajtja e aparatit

- Vendosni pistoletën e sprucimit me dorë me gjithë tubin e rrezes në depon e tubit të rrezes.
- Mbështillni zorrën e presionit të lartë përreth mengenes së shtytjes.
- Mbështillni kabllon shtesë përreth mbajtësit të kabllos.

#### Mbrojtja nga ngrica

##### VËMENDJE

*Ngrica e shkatërron pajisjen nëse ajo nuk është plotësisht e zbrazur nga uji.*  
Ruajeni aparatën në një vend pa ngricë.

#### Transporti

##### △ KUJDES

*Rrezik lëndimi dhe dëmtimi! Gjatë transportit merrni në konsideratë peshën e pajisjes.*

##### VËMENDJE

*Gjatë transportit ruani këmbëzën nga dëmtimet.*

- Për transportin nëpër distanca të gjata tërhiqeni aparatën me kapjen prapa vetes suaj.
- Para transportit nxirrni bidonin e lëndës së pastrimit në pozitë të shtrirë nga mbajtësi dhe mbylleni.

#### Shënim:

Kur pajisja mbahet e shtrirë, sasia e ujit e mbetur në depozitën e ujit derdhet nga pajisja.

- Pranë transportit në automjete, pajisja duhet të sigurohet sipas rregulloreve të vlefshme kundër rrëshqitjes dhe animit.

#### Magazinimi

##### △ KUJDES

*Rrezik lëndimi dhe dëmtimi! Gjatë transportit merrni në konsideratë peshën e pajisjes.*

Kjo pajisje guxon të magazinohet vetëm në hapësira të mbyllura (brendshme).

## Kujdesi dhe mirëmbajtja

### △ RREZIK

Rrezik lëndimi nga pajisja e lënë pa dashje në punë dhe goditja elektrike.

Përpara gjithë punëve në pajisje, fikeni atë dhe hiqni spinën nga priza.

### Shënim:

Vaji i përdorur duhet të hidhet vetëm në vendet e caktuara për të. Ju lutemi dorëzoheni atje vajin e përdorur. Ndotja e mjedisit me mbeturinat e vajit përbën veçer penale.

## Inspektimi i sigurisë/Kontrata e mirëmbajtjes

Me shitësin tuaj mund të merreni vesh për një inspektim të rregullt sigurie ose mund të lidhni një kontratë mirëmbajtjeje. Ju lutem këshillohuni.

## Para çdo përdorimi

- Verifikoni kabllon lidhëse për dëmtime (rrezik nga goditja elektrike), zëvendësojeni kabllon e dëmtuar lidhëse menjëherë nëpërmjet shërbimit të autorizuar për klientë ose një elektrik të specializuar.
- Verifikoni zorrën e presionit të lartë për dëmtime (rrezik shpërthimi). Zorrën e dëmtuar të presionit të lartë zëvendësojeni menjëherë.
- Verifikoni padepërtueshmërinë e aparatit (pompës).  
3 pika ujë në minutë janë të pranueshme dhe mund të dalin në faqen e poshtme të aparatit. Nëse përshkueshmëria është më e fortë, kontakti shërbimin për klientë.

## Çdo javë

- Verifikoni nivelin e vajit. Nëse vaji duket qumështor (ujë në vaj), kontakti menjëherë shërbimin për klientë.
- Pastroni filtrin e ujit.
- Pastroni filtrin në zorrën thithëse për lëndë pastrimi.

## Pas çdo 500 orësh pune, të paktën një herë në vit

- bëni inspektimin e pajisjes nga shërbimi teknik.
- Ndërimi i vajit duhet të kryhet vetëm nga shërbimi për klientë.

### Shënim:

Sasia dhe lloji i vajit, shih "Të dhënat teknike".

## Ndihma në rast defektesh

### △ RREZIK

Rrezik lëndimi nga pajisja e lënë pa dashje në punë dhe goditja elektrike.

- Përpara gjithë punëve në pajisje, fikeni atë dhe hiqni spinën nga priza.
- Kontrolloni dhe riparoni pjesët elektrike vetëm nga shërbimi i autorizuar teknik.
- Në rast defektesh, të cilat nuk janë përmendur në këtë kapitull, rekomandohet këshillimi me një pikë të autorizuar të shërbimit teknik.

## Aparati nuk funksionon.

- Verifikoni kabllon e lidhjes për dëmtime.
- Verifikoni tensionin e rrjetit.
- Punoji siguresa e mungesës së ujit:  
Verifikoni hyrjen e ujit, hapni rubinetin e ujit, siguresa e mungesës së ujit duhet të verifikohet nga shërbimi për klientë.
- Në rast defekti elektrik kontakti shërbimin për klientë.

## Aparati nuk arrin presionin

- Vendosni pipëzën e presionit të lartë ose pipëzën e rotorit mbi tubin e rrezes.
- Pastrojeni pipëzën.
- Zëvendësojeni pipëzën.
- Ajroseni aparatit (shih "Vënia në përdorim").
- Zhvidhosni vidhën mbyllëse të pompës shtytëse me një kaçavidhë nëpër hapjen e pompës shtytëse. Lironi boshtin e pompës shtytëse duke e rrotulluar.  
Mbërtheni dhe shtrëngoni vidhën mbyllëse.

- Verifikoni sasinë e ujit hyrës (shih të dhënat teknike).
- Pastroni filtrin e ujit.
- Verifikoni të gjitha lidhjet prurëse të pompës.
- Në rast nevoje kontaktoni shërbimin për klientë.

### **Pompa nuk është e papërshkueshme**

3 pika ujë në minutë janë të pranueshme dhe mund të dalin në faqen e poshtme të aparatit.

- Nëse përshkueshmëria është më e fortë, aparati duhet të verifikohet nga shërbimi për klientë.

#### **Shënim:**

Gjatë punës mund të dalin spërkatje uji nga depozita e ujit apo rrjedhje të tyre nga pajisja. Kjo është diçka normale dhe nuk duhet ngatërruar me mosizolimim e pompës.

### **Pompa troket**

- Verifikoni lidhjet thithëse për ujë dhe lëndë pastrimi për përshkueshmëri.
- Mbyllni ventilin e dozimit të lëndës së pastrimit në rast përdorimi pa lëndë pastrimi.
- Ajroseni aparatit (shih "Vënia në përdorim").
- Në rast nevoje kontaktoni shërbimin për klientë.

### **Nuk thithet lënda pastruese**

- Verifikoni/pastroni zorrën thithëse për lëndë pastrimi me filter.
- Hapni ose verifikoni/pastroni ventilin e dozimit të lëndës së pastrimit.
- Në rast nevoje kontaktoni shërbimin për klientë.

### **Aksesorë dhe pjesë këmbimi**

Përdorni vetëm aksesorë dhe pjesë këmbimi origjinale, pasi ato ofrojnë garancinë për një funksionim të sigurt dhe pa defekte të pajisjes.

Informacionet mbi aksesorët dhe pjesët e këmbimit i gjeni në [www.kaercher.com](http://www.kaercher.com).

## **Garancia**

Në çdo vend vlejnjë kushtet e garancisë të botuara nga shoqata jonë përgjegjëse të shpërndarjes. Defekte eventuale në aparatit tuaj i mënjanojmë falas brenda afatit të garancisë, në qoftë se arsya është një defekt materiali ose prodhimi. Në rast garantie kontaktoni, ju lutem, shitësin tuaj ose pikën më të afërt të autorizuar të shërbimit për klientë duke paraqitur faturën tuaj të blerjes.



## Në pajtim me deklarata të EU-së

Me këtë deklarojmë se makina e përmendur më poshtë, për shkak të konceptimit të saj dhe mënyrës së ndërtimit si dhe në cilësinë me të cilën e shpërndajmë, përputhet me kërkesat përkatëse të sigurisë dhe shëndetit sipas direktivave të BE-së. Në rastin e një ndryshimi të makinës i cili nuk u koordinua me ne, kjo deklaratë humb vlefshmërinë e saj.

**Produkti:** Makinë pastrimi me presion të lartë

**Tipi:** 1.524-xxx

**Direktivat përkatëse të BE-së:**

2006/42/EG (+2009/127/EG)

2014/35/EU

2014/30/EU

2000/14/EG

**Normat e zbatuara të harmonizuara**

EN 60335-1

EN 60335-2-79

EN 55014-1: 2006+A1: 2009+A2: 2011

EN 55014-2: 1997 + A2: 2008

EN 61000-3-2: 2006+A1: 2009+A2: 2009

EN 61000-3-3: 2006

EN 61000-3-11: 2000

EN 50366: 2003 + A1: 2006

**Procedura e zbatuar e vlerësimit të konformitetit**

2000/14/EG Shtojca V

**Niveli i fuqisë së zërit dB(A)**

I matur: 84

I garantuar: 86

Nënshkruarit vepron në ngarkim dhe me autorizim të udhëheqjes së biznesit.



H. Jenner

CEO



S. Reiser

Head of Approval

Alfred Kärcher GmbH & Co. KG  
Alfred-Kärcher-Str. 28 - 40  
71364 Winnenden (Germany)  
Tel.: +49 7195 14-0  
Faks: +49 7195 14-2212

Winnenden, 2014/01/01

I autorizuari i dokumentacionit:  
S. Reiser

## Të dhëna teknike

### Lidhja me rrjetin

Tensioni	V	400
Lloji i rrymës	Hz	3~ 50
Shpejtësia e motorit	1/min	1400
Kabloja shtesë	kW	6,4
Lloji i mbrojtjes		IPX5
Siguresa (e plogësht, karak. C)	A	16
Kabloja shtesë 30 m	mm <sup>2</sup>	2,5

### Lidhja e ujit

Temperatura e hyrjes (maks.)	°C	85
Sasia e hyrjes (min.)	l/h (l/min)	1200 (20)
Presioni i hyrjes (maks.)	MPa (bar)	1 (10)

### Të dhënat e rendimentit

Presioni i punës Ujë (me dizë standarde)	MPa (bar)	2...15 (20...150)
Mbipresioni maksimal i punës	MPa (bar)	17,5 (175)
Sasia e pompimit	l/h (l/min)	400...990 (6,67...16,5)
Madhësia e dizës për dizat standarde		062
Thithja e lëndës së pastrimit	l/h (l/min)	0...60 (0...1)
Forca reaktive e pistoletës së sprucimit me dorë (maks.)	N	48

### Vlerat e përlllogaritura sipas EN 60335-2-79

Lartësia e vibracionit në dorë - krah		
Pistoleta e sprucimit me dorë	m/s <sup>2</sup>	<2,5
Tubi i rrezes	m/s <sup>2</sup>	<2,5
Pasiguria K	m/s <sup>2</sup>	1
Niveli i presionit akustik L <sub>pA</sub>	dB(A)	70
Pasiguria K <sub>pA</sub>	dB(A)	2
Lartësia e zhurmës L <sub>WA</sub> + Pasiguria K <sub>WA</sub>	dB(A)	86

### Lëndët e operimit

Sasia e vajit	l	0,75
Lloji i vajit	--	Hypoid SAE 90

### Masat dhe peshat

Gjatësia	mm	524
Gjerësia	mm	650
Lartësia	mm	1100
Peshë tipike operative	kg	77



장비를 처음 사용할 때에는 우선 본 사용 설명서 원본을 잘 읽고, 지시 사항에 따라 조심스럽게 다루고, 나중에 또 보거나 다음 장비 주인이 참고할 수 있도록 설명서를 잘 보관해 두시기 바랍니다.

## 차례

환경 보호	KO	1
장비 구성	KO	1
안전 지침	KO	1
규정에 따른 사용	KO	2
안전 설비	KO	2
작동 전	KO	2
작동	KO	3
사용	KO	3
운반	KO	5
보관	KO	5
보관 및 정비	KO	5
고장 시 해법	KO	5
부가 용품과 예비 부품	KO	6
보증	KO	6
EU 규격 적합 선언	KO	7
기술 자료	KO	8

## 환경 보호



포장 재료는 재활용할 수 있습니다. 포장지는 집안 쓰레기통에 버리지 말고 재활용하시기 바랍니다.



헌 장치들에는 유용한 재활용 재료들이 들어 있습니다. 전지, 기름 등의 재료는 바깥으로 나가면 안됩니다. 그러므로 적합한 수거 시스템을 통해 헌 장치들을 처분하시기 바랍니다.

일반적으로 전기장치 및 전자장치에는, 잘못 취급하거나 또는 잘못 폐기할 경우 건강 및 환경에 잠재적 위험이 될 수 있는 구성요소가 포함되어 있습니다. 하지만 이런 구성요소는 장치의 원활한 가동에 필수적인 요소입니다. 이 심벌이 표시된 장치는 가정용 쓰레기로 폐기하지 말아야 합니다.

**내용물 지시 사항 (REACH: 화학물질의 등록, 평가, 허가 및 제한)**

내용물 관련 최신 정보 사이트:

[www.kaercher.com/REACH](http://www.kaercher.com/REACH)

## 장비 구성

### 표지 참조

- 1 조절 손잡이
- 2 안전 레버
- 3 고압 호스 EASY!Lock
- 4 밀대
- 5 장비 후드
- 6 분사관 랙
- 7 장비 스위치
- 8 장비 후드 걸쇠
- 9 밀 덮개판
- 10 압력계
- 11 탭
- 12 고압 연결부 EASY!Lock
- 13 물 필터
- 14 유면계
- 15 기름 용기
- 16 노즐 홀더
- 17 전원 플러그 장착 전원 케이블
- 18 부스터 펌프 케이스 구멍
- 19 플로터 컨테이너
- 20 각각 5 리터가 든 세제통 2 개 홀더
- 21 필터 및 나사식 마개 장착 세제 흡입 호스
- 22 케이블 홀더
- 23 세제 정량 밸브
- 24 팬 노즐 25°
- 25 노즐 볼팅
- 26 팬 노즐 40°
- 27 분무관 EASY!Lock
- 28 압력 및 분량 조정 장치
- 29 수동 분무총 EASY!Force
- 30 안전 방아쇠

### 색상 코드

- 세척 공정 제어 장치는 황색입니다.
- 정비 및 서비스 제어 장치는 연회색입니다.

## 안전 지침

- 첫 시동 전에는 무조건 안전 지침 번호 5.956-949.0 를 필독하세요!
- 액체 분사 장치에 대한 각각의 국가 법규를 준수합니다.
- 사고 방지에 대한 각각의 국가 법규를 준수합니다. 액체 분사 장치들은 정기적으로 점검하고 점검 결과를 서면으로 기록해 두어야 합니다.
- 장비 / 부대 용품에서는 변경을 하면 안 됩니다.

## 위험 단계

### △ 위험

신체에 중상을 입거나 사망에 이르는 직접적인 위험.

### △ 경고

신체에 중상을 입거나 사망에 이를 수 있는 위험스러운 상황.

### △ 주의

경상에 이를 수 있는 위험스러운 상황.

### 유의

물적 손상에 이를 수 있는 위험스러운 상황.

## 장비 상의 기호



고압 분사는 장비를 잘못 다루면 위험할 수 있습니다.

분사는 사람, 동물, 켜진 전기 설비 또는 장비 자체에 하면 안됩니다.

해당 규정에 따르면 장비는 식수망의 스템 분리기 없이 작동해서는 안됩니다. Fa. KÄRCHER의 적절한 시스템 분리기나 대신에 EN 12729 형 BA 에 따른 시스템 분리기를 사용해야 합니다.

시스템 분리기를 통과한 물은 식수로 사용하지 않습니다.

### △ 주의

시스템 분리기는 언제나 급수 장치에 연결해야지 절대로 직접 장비에 연결하면 안됩니다.

## 규정에 따른 사용

본 장비는 전적으로 세제 없이 /A24 로 고압 세척을 하는 데만 (예컨대 식품업, 철삭 설비 ...) 씁니다.

## 안전 설비

### 압력 스위치가 달린 과전류 밸브

압력 / 분량 조정 장치로 물의 양을 줄일 때 오버플로 밸브가 열려 물의 일부가 펌프 흡입구 쪽으로 되흘러 갑니다.

수동 분무총 조절 손잡이를 놓으면, 압력 스위치가 펌프를 막아 고압 분사가 정지됩니다. 조절 손잡이를 당기면, 펌프가 다시 가동됩니다.

## 안전 밸브

안전 밸브는 하용 작업 압력 초과 시에는 열려 물이 펌프 흡입면으로 되흘러 갑니다. 방출 밸브, 압력 스위치 및 안전 밸브는 공장도로 설정되고 봉인되어 있습니다. 조정은 고객 서비스를 통해서만 가능합니다.

## 물 부족 안전 장치

플로터 컨테이너의 물 부족 안전 장치는 물 공급이 충분하지 않을 때 (수압이 너무 낮을 때)에는 모터를 끕니다.

펌프는 물이 없이 가동되지 않도록 보호되어 있습니다.

## 작동 전

### 포장 풀기

- 포장 풀 때 내용물을 검사합니다.
- 운반 손상 시 즉시 판매점에 알립니다.

### 기름 레벨을 조사합니다.

- ➔ 장비 후드 잠금용 널 스크루를 풀고 장비 후드를 엽니다.
- ➔ 밀 덮개판을 위로 빼서 아래로 내 겁니다.
- ➔ 세워진 장비의 유면계를 읽습니다. 기름 레벨은 기름 용기의 두 표시 사이에 있어야 합니다.

### 기름 용기의 환기 장치 가동

- ➔ 장비 후드의 걸쇠를 열고 위로 장비 후드를 돌립니다.
- ➔ 밀 덮개판을 위로 빼서 아래로 내 겁니다.
- ➔ 기름 용기 뚜껑 꼭지를 떼 냅니다.
- ➔ 밀 덮개판과 장비 후드를 고정합니다.

## 수동 분무총, 분무관 및 노즐 장착

**참고:** EASY!Lock 시스템은 킥 릴리즈 나사산의 적용으로 한번의 회전으로 컴포넌트를 빠르고 안전하게 연결합니다.

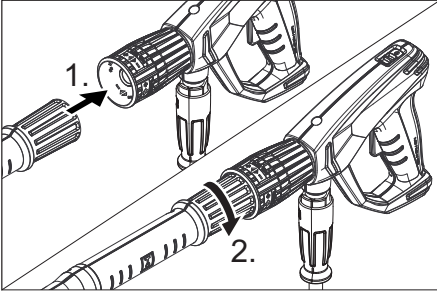

- ➔ 고압 노즐을 분무관에 끼웁니다.
- ➔ 캡너트를 장착하고 손의 힘으로 조입니다 (EASY!Lock).
- ➔ 분무관을 수동 분무총에 연결하고 손의 힘으로 조입니다 (EASY!Lock).
- ➔ 고압 호스를 장비의 수동 분무총 및 고압 호스에 연결하고 손의 힘으로 조입니다 (EASY!Lock).

## 작동

### 전기 접속부

#### △ 위험

감전에 의한 부상 위험.

- 장비는 반드시 플러그로 전원에 연결해야 합니다. 전원과 분리가 불가능한 연결을 하면 안됩니다. 플러그는 전원 분리에 씁니다.
- 소켓 최소 퓨즈 (기술 자료 참조).
- 전기 접속점의 최대 허용 전원 임피던스 (기술 자료 참조)를 초과하면 안됩니다. 접속점 전원 임피던스와 관련하여 불명료한 점들이 있는 경우 에너지 공급 업체에 연락하시기 바랍니다.
- 단면이 충분한 연장 케이블을 쓰고 ("기술 자료" 참조) 케이블 연장 릴에서 완전히 풀니다.

접속값 라벨 / 기술 자료 참조.

- ➔ 전원 케이블을 전개하고 바닥에 놓습니다.
- ➔ 전원 플러그를 소켓에 꽂습니다.

## 탭

### 수도에 연결

#### △ 경고

수도 공급 회사의 규정을 지킵니다.

해당 규정에 따르면 장비는 식수망의 스템 분리기 없이 작동해서는 안됩니다. Fa. KÄRCHER의 적절한 시스템 분리기나 대신에 EN 12729 형 BA에 따른 시스템 분리기를 사용해야 합니다.

시스템 분리기를 통과한 물은 식수로 사용하지 않습니다.

접속값 기술 자료 참조.

- ➔ 급수 호스 (최소 길이 7.5 m, 최소 직경 1/4")를 장치의 물 연결부와 취수 장치 (예컨대 수도꼭지)에 연결합니다.

#### 참고:

급수 호스는 납품 범위 밖입니다.

- ➔ 취수 장치를 엽니다.

- ➔ 장비를 환기시킵니다.

노즐의 나사를 풀니다.

물이 거품 없이 빠질 때까지 장비를 가동합니다.

시험적으로 장비를 10 초 동안 가동합니다 - 끕니다. 과정을 여러 차례 반복합니다.

- ➔ 장비를 끄고 노즐을 다시 나사로 칩니다

## 사용

#### △ 위험

부상 위험! 분무관을 장착하지 않은 상태에서 장비를 사용하면 절대 안됩니다. 사용하기 전에 매번 분무관이 단단하게 조여졌는지 점검합니다. 분무관의 체결부는 손의 힘으로 단단히 조여야 합니다.

폭발 위험!

가연성 액체는 분사하면 안됩니다.

위험 구역 (예컨대 주유소)에서 장비를 쓸 때에는 해당 안전 규정을 지켜야 합니다.

부상 위험! 작업할 때는 수동 분무총 및 분무관을 양손으로 잡으십시오.

부상 위험! 조절 손잡이 및 안전 방아쇠는 작동 시 고정시키면 안됩니다.

부상 위험! 안전 방아쇠 고정 시 고객서비스 부서를 방문합니다.

고압수 분사로 인한 부상 위험. 장비에서 작업 전에 수동 분무총에서 안전 방아쇠를 앞으로 뺍니다.

**△ 주의**

해당 탈지제가 있는 곳에서만 모터를 청소합니다. (환경 보호).

**수동 분무총 열기 / 닫기**

- ➔ 수동 분무총 열기 : 안전 방아쇠 및 조절 손잡이를 작동시킵니다.
- ➔ 수동 분무총 닫기 : 안전 방아쇠 및 조절 손잡이에서 손을 뺍니다.

**고압 작동**

**참고 :**

장비는 압력 스위치를 구비하고 있습니다. 모터는 수동 분무총이 열린 경우에만 움직입니다.

- ➔ 장비 스위치를 "I" 에 놓습니다.
- ➔ 안전 방아쇠를 뒤로 밀어 수동 분무총을 해제합니다.
- ➔ 수동 분무총을 엽니다.

**△ 위험**

압력/양 조절 시, 분무관의 체결부가 풀리지 않도록 주의합니다.

- ➔ 작업 압력과 물 분량을 회전하여 (단계 없이) 압력 및 분량 조정 장치에 설정합니다 (+/-)

**분사 종류 선택 :**

- ➔ 수동 분무총을 잠급니다
- ➔ 장비 스위치를 "0" 에 놓습니다.
- ➔ 분사관에 원하는 노즐을 부착합니다.

**세제로 작업**

**△ 경고**

부적합한 세제는 장비와 세척 대상에 손상을 입힐 수 있습니다. Kärcher 에서 출시한 세제만 씁니다. 세제에 첨부된 권장 정량과 지침을 준수해야 합니다. 환경 보호를 위해 세제를 아껴 씁니다.

세제에 대한 안전 지침에 유의합니다.

Kärcher 세제는 원활한 작업을 보장합니다. 조언을 듣거나 당사 카탈로그나 세제 정보 책자를 요청하시기 바랍니다.

- ➔ 수동 분무총을 홀더 속에 넣습니다.
- ➔ 세제 흡입 호스를 세제통 안에 걸어 둡니다.

**참고 :**

바닥에 놓은 통에서 세제를 흡입해야 하는 경우, 호스 연장 장치 2.641-944.0(납품 범위에서 제외)을 써야 합니다.

- ➔ 나사식 뚜껑을 통 위에 장착합니다.
- ➔ 원하는 세제와 원하는 농도에 세제 정량 밸브를 맞춥니다.
- ➔ 청소를 합니다.
- ➔ 작업 후 맑은 물에 필터를 담급니다.
- ➔ 장비 스위치를 "0" 에 놓습니다.
- ➔ 세제 끼꺼기가 빠져 나가도록 수동 분사 총을 풀고 장비를 잠깐 가동시킵니다.

**작동을 중단합니다**

- ➔ 수동 분무총을 잠급니다
- 장비가 꺼집니다.
- ➔ 안전 방아쇠를 앞으로 밀어 수동 분무총을 잠급니다.

**중단 후 :**

- ➔ 안전 방아쇠를 뒤로 밀어 수동 분무총을 해제합니다.
- ➔ 수동 분무총을 엽니다.
- 장비가 다시 켜집니다.

**장비 끄기**

- ➔ 취수 장치를 닫습니다.
- ➔ 수동 분무총을 엽니다.
- ➔ 장비 스위치로 펌프를 켜고 5-10 초 작동시킵니다.
- ➔ 수동 분무총을 잠급니다
- ➔ 장비 스위치를 "0/ 오프" 에 놓습니다.
- ➔ 전원 플러그는 건조한 손으로만 소켓에서 뽑으십시오.
- ➔ 물연결부를 제거합니다.
- ➔ 장비에 압력이 없어질 때까지 수동 분무총을 가동합니다.
- ➔ 안전 방아쇠를 앞으로 밀어 수동 분무총을 잠급니다.

**제품의 보관 방법**

- ➔ 분사관 랙에 분사관을 비롯하여 수동 분무총을 넣어 둡니다.
- ➔ 고압 호스를 밀대에 감습니다
- ➔ 연결 케이블을 케이블 홀더에 감습니다.

## 동파 방지

### 유의

한파는 완전히 물이 비워지지 않은 장비를 파괴합니다.

장비는 동결되지 않는 곳에 보관합니다.

## 운반

### △ 주의

부상 및 손상 위험! 운반 시 장비 무게에 유의합니다.

### 유의

운반하는 동안 조절 손잡이가 손상되지 않게 보호합니다.

→ 장거리 운반을 위해 장비를 밀대로 끄니다.

→ 운반하기 전에 놓인 위치에서 세제통을 홀더에서 꺼내 닫습니다.

### 참고:

장비를 놓을 때 플로터 컨테이너에 든 물 찌꺼기가 장비에서 빠집니다.

→ 차량 운반 시 장비를 각각의 해당 지침에 따라 미끄러지거나 기울어지지 않도록 합니다.

## 보관

### △ 주의

부상 및 손상 위험! 운반 시 장비 무게에 유의합니다.

본 장비는 실내에만 보관해야 합니다.

## 보관 및 정비

### △ 위험

불시에 돌아 가는 장비와 감전에 의한 부상 위험

장비로 작업하기 전에는 언제나 장비를 끄고 전원 플러그를 뽑습니다.

### 참고:

폐유는 지정 수거 장소에서만 폐기해야 합니다. 누적 폐유는 그곳에서 버리시기 바랍니다. 폐유에 의한 환경 오염은 처벌 가능합니다.

## 안전 점검 / 정비 계약

판매자들과 정기적 안전 점검을 협의하거나 정비 계약을 체결해야 합니다. 협의하시기 바랍니다.

## 사용 전 매번

→ 연결 케이블의 손상 여부를 점검합니다 (감전 위험). 손상된 연결 케이블은 즉시 공인 고객 서비스 부서 / 전기 기술진을 통해 교체시킵니다.

→ 고압 호스의 손상 여부를 점검합니다 (폭발 위험).

손상된 고압 호스는 즉시 교체합니다.

→ 장비(펌프)에 누수가 없는 지 점검합니다.

분당 3 방울의 물은 허용되고 장비 하부에서 빠질 수 있습니다. 이를 웃도는 경우 고객 서비스 부서를 방문합니다.

## 매주

→ 기름 레벨을 점검합니다. 기름이 우유처럼 흐릴 경우 (기름에 물) 즉시 고객 서비스 부서를 방문합니다.

→ 물 필터를 청소합니다.

→ 세제 흡입 호스의 필터를 세척합니다.

## 매 500 운전시간마다, 최소 매년

→ 장비의 유지보수는 고객 서비스 부서에 의뢰합니다.

→ 기름 교체를 고객 서비스 부서에 의뢰합니다.

### 참고:

기름 분량과 종류 "기술 자료" 참조.

## 고장 시 해법

### △ 위험

불시에 돌아 가는 장비와 감전에 의한 부상 위험

- 장비로 작업하기 전에는 언제나 장비를 끄고 전원 플러그를 뽑습니다.

- 전기 부품들은 공인 고객 서비스 부서에서만 점검하여 수리하도록 합니다.

- 이 장의 설명에서 빠진 고장들의 경우, 의문 나는 경우 그리고 명시적인 지시가 있는 경우 공인 고객 서비스 부서를 방문합니다.

## 장비가 돌아가지 않는다

- ➔ 연결 케이블의 손상 여부를 점검합니다.
- ➔ 전원 전압을 점검합니다.
- ➔ 물 부족 안전 장치가 작동했습니다 취수 장치를 점검합니다, 탭을 엽니다, 물 부족 안전 장치 점검을 고객 서비스 부서에 의뢰합니다.
- ➔ 전기 고장 시 고객 서비스 부서를 방문합니다.

## 장비 압력에 이상이 있다

- ➔ 고압 노즐이나 로터 노즐을 분사관에 부착합니다.
- ➔ 노즐을 청소합니다.
- ➔ 노즐을 교체합니다.
- ➔ 장비를 환기시킵니다 ("시동" 참조).
- ➔ 나사 돌리개가 하나 있는 부스터 펌프의 잠금 나사를 부스터 펌프 구멍을 통해 돌려 뺍니다.
- ➔ 부스터 펌프축을 돌려서 풀니다.
- ➔ 배유 플러그를 단단히 씌웁니다.
- ➔ 물 주입량을 검사합니다 (기술 자료 참조).
- ➔ 물 필터를 청소합니다.
- ➔ 펌프 연결 총 급수관들을 점검합니다.
- ➔ 필요 시 고객 서비스 부서를 방문합니다

## 펌프 누수

분당 3 방울의 물은 허용되고 장비 하부에서 빠질 수 있습니다.

- ➔ 누수 정도가 더 큰 경우 장비를 고객 서비스 부서에서 점검하게 합니다.

### 참고:

작업 시 분사기가 플로터 컨테이너에서 빠져 장비에서 이탈할 수 있습니다. 이것은 정상이므로 펌프 누수와 혼동해서는 안됩니다.

## 펌프에서 두드리는 소리가 들린다

- ➔ 물 흡입관들의 누수 여부를 점검합니다.
- ➔ 세제 없이 작업 시 세제 정량 밸브를 잠급니다.
- ➔ 장비를 환기시킵니다 ("시동" 참조).
- ➔ 필요 시 고객 서비스 부서를 방문합니다

## 세제가 흡인되지 않는다

- ➔ 필터 장착 세제 흡입 호스를 점검합니다 / 세척합니다
- ➔ 세제 정량 밸브를 열거나 점검 / 세척합니다.
- ➔ 필요 시 고객 서비스 부서를 방문합니다

## 부가 용품과 예비 부품

장비의 안전하고 원활한 운전을 보장하는 순정 액세서리 및 순정 예비품만 사용하십시오.

액세서리 및 예비품에 대한 정보는 [www.kaercher.com](http://www.kaercher.com) 에서 확인하십시오.

## 보증

어느 나라에서나 당사의 공인 마케팅 회사들이 발표한 보증 조건이 적용됩니다. 장비에 고장이 생기면 보증 기간 내에는, 재료나 제조상의 결함이 그 원인인 한, 무료로 수리해 드립니다. 보증 건이 생긴 경우 구매 영수증을 판매점이나 가장 가까운 공인 고객 서비스 센터에 제시하시기 바랍니다.



## EU 규격 적합 선언

이에 당사에서는 하기 기계가 설계와 모델 상 유럽공동체 지침의 관련 기초 안전 및 건강 요구 사항과 일치한다고 선언합니다. 당사와 합의하지 않고 기계를 변경할 경우 본 선언은 무효가 됩니다.

**제품 :** 고압 세척기

**모델 :** 1.524-xxx

### 관련 유럽공동체 지침

2006/42/EG (+ 2009/127/EG)

2014/35/EU

2014/30/EU

2000/14/EG

### 적용 조율 규범

EN 60335-1

EN 60335-2-79

EN 55014-1: 2006+ A1: 2009+ A2:

2011

EN 55014-2: 1997 + A2: 2008

EN 61000-3-2: 2006+ A1: 2009+ A2:

2009

EN 61000-3-3: 2006

EN 61000-3-11: 2000

EN 50366: 2003 + A1: 2006

### 적용 일치 평가 절차

2000/14/EG: 부록 V

### 음향 파워 레벨 dB(A)

측정 : 84

보증 : 86

각 서명자는 경영진의 전권 위임에 따라 행동한다.



H. Jenner  
CEO



S. Reiser  
Head of Approbation

문서 피 위임자 :

S. Reiser

Alfred Kärcher GmbH & Co. KG

Alfred-Kärcher-Str. 28 - 40

71364 Winnenden ( 독일 )

전화 : + 49 7195 14-0

팩스 : + 49 7195 14-2212

Winnenden, 2014/01/01

## 기술 자료

### 본선

전압	V	400
전류 종류	Hz	3~ 50
모터 속도	l/ 분	1400
도선	kW	6.4
보호 등급		IPX5
퓨즈 (지연, 탄화 잔류물 C)	A	16
연장 케이블 30 m	mm <sup>2</sup>	2.5

### 탭

유입 온도 (최대)	°C	85
유입량 (최소)	l/ 시 (l/ 분)	1200(20)
유입 압력 (최대)	MPa (bar)	1(10)

### 성능 자료

물 작동압력 (표준노즐 기준)	MPa (bar)	2...15 (20...150)
최대 작업 압력	MPa (bar)	17.5(175)
방출량	l/ 시 (l/ 분)	400...990 (6.67...16.5)
표준노즐의 노즐크기		062
세제 흡입	l/ 시 (l/ 분)	0...60 (0...1)
수동 분무총의 반동력 (최대)	N	48

### EN 60335-2-79 에 따른 조사값

손 - 팔 진동값		
수동 분무총	m/s <sup>2</sup>	<2.5
분사관	m/s <sup>2</sup>	<2.5
불확실성 K	m/s <sup>2</sup>	1
소음도 L <sub>PA</sub>	dB(A)	70
불확실성 K <sub>PA</sub>	dB(A)	2
음압 레벨 L <sub>WA</sub> + 불확실성 K <sub>WA</sub>	dB(A)	86

### 연료

유량	l	0.75
기름 종류	--	Hypoid SAE 90

### 척도 및 무게

세로	mm	524
가로	mm	650
높이	mm	1100
일반 작동 하중	kg	77





<http://www.kaercher.com/dealersearch>

