

AEG

POWERTOOLS

BR1218C

Original instructions

Originalbetriebsanleitung

Notice originale

Istruzioni originali

Manual original

Manual original

Oorspronkelijke
gebruiksaanwijzing

Original brugsanvisning

Original bruksanvisning

Bruksanvisning i original

Alkuperäiset ohjeet

Πρωτότυπο οδηγιών χρήσης

Orijinal işletme talimatı

Původním návodem k používání

Pôvodný návod na použitie

Instrukcja oryginalna

Eredeti használati utasítás

Izvirna navodila

Originalne pogonske upute

Instrukcijām oriģinālvalodā

Originali instrukcija

Algupärane kasutusjuhend

Оригинальное руководство по
эксплуатации

Оригинално ръководство за
експлоатация

Instrucțiuni de folosire originale

Оригинален прирачник за работа

Оригінал інструкції з експлуатації

التعليمات الأصلية

ENGLISH		Picture section with operating description and functional description	4
DEUTSCH		Bildteil mit Anwendungs- und Funktionsbeschreibungen	4
FRANÇAIS		Partie imagée avec description des applications et des fonctions	4
ITALIANO		Sezione illustrata con descrizione dell'applicazione e delle funzioni	4
ESPAÑOL		Sección de ilustraciones con descripción de aplicación y descripción funcional	4
PORTUGUES		Parte com imagens explicativas contendo descrição operacional e funcional	4
NEDERLANDS		Beeldgedeelte met toepassings- en functiebeschrijvingen	4
DANSK		Billedet med anvendelses- og funktionsbeskrivelser	4
NORSK		Billedet med bruks- og funksjonsbeskrivelse	4
SVENSKA		Bilddel med användnings- och funktionsbeskrivning	4
SUOMI		Kuvasivut käyttö- ja toimintakuvaukset	4
ΕΛΛΗΝΙΚΑ		Τμήμα εικόνων με περιγραφές χρήσης και λειτουργίας	4
TÜRKÇE		Resim bölümü Uygulama ve fonksiyon açıklamaları ile birlikte	4
ČESKY		Obrazová část s popisem aplikací a funkcí	4
SLOVENSKY		Obrazová část s popisom aplikácií a funkcií	4
POLSKI		Część rysunkowa z opisami zastosowania i działania	4
MAGYAR		Képes részalkalmazási- és működési leírásokkal	4
SLOVENSKO		Del slikez opisom uporabe in funkcij	4
HRVATSKI		Dio sa slikama opisima primjene i funkcija	4
LATVISKI		Attēla daļa ar lietošanas un funkciju aprakstiem	4
LIETUVIŠKAI		Paveikslėlio dalis su aprašymais ir funkcijų aprašymais	4
EESTI		Pildiosa kasutusjuhendi ja funktsioonide kirjeldusega	4
РУССКИЙ		Раздел иллюстраций с описанием эксплуатации и функций	4
БЪЛГАРСКИ		Част със снимки с описания за приложение и функции	4
ROMÂNIA		Secvența de imagine cu descrierea utilizării și a funcționării	4
МАКЕДОНСКИ		Дел со сликисо описи за употреба и функционирање	4
УКРАЇНСЬКА		Частина з зображеннями з описом робіт та функцій	4
عربي		قسم الصور يوجد به الوصف التشغيلي والوظيفي	4

Text section with Technical Data, important Safety and Working Hints and description of Symbols	14
Textteil mit Technischen Daten, wichtigen Sicherheits- und Arbeitshinweisen und Erklärung der Symbole.	16
Partie textuelle avec les données techniques, les consignes importantes de sécurité et de travail ainsi que l'explication des pictogrammes.	18
Sezione testo con dati tecnici, importanti informazioni sulla sicurezza e sull'utilizzo, spiegazione dei simboli.	20
Sección de texto con datos técnicos, indicaciones importantes de seguridad y trabajo y explicación de los símbolos.	22
Parte com texto explicativo contendo Especificações técnicas, Avisos de segurança e de operação e a Descrição dos símbolos.	24
Tekstgedeelte met technische gegevens, belangrijke veiligheids- en arbeidsinstructies en verklaring van de symbolen.	26
Tekstdel med tekniske data, vigtige sikkerheds- og arbejdsanvisninger og symbolforklaring.	28
Tekstdel med tekniske data, viktige sikkerhets- og arbeidsinstruksjoner og forklaring av symbolene.	30
Textdel med tekniska informationer, viktiga säkerhets- och användningsinstruktioner samt symbolförklaringar.	32
Tekstisivut: tekniset tiedot, tärkeät turvallisuus- ja työskentelyohjeet sekä merkien selitykset.	34
Τμήμα κειμένου με τεχνικά χαρακτηριστικά, σημαντικές υποδείξεις ασφαλείας και εργασίας και εξήγηση των συμβόλων.	36
Teknik bilgileri, önemli güvenlik ve çalışma açıklamalarını ve de sembollerin açıklamalarını içeren metin bölümü.	38
Textová část s technickými daty, důležitými bezpečnostními a pracovními pokyny a s vysvětlivkami symbolů	40
Textová část s technickými dátami, dôležitými bezpečnostnými a pracovními pokynmi a s vysvetlivkami symbolov	42
Część opisowa z danymi technicznymi, ważnymi wskazówkami dotyczącymi bezpieczeństwa i pracy oraz objaśnieniami symboli.	44
Szöveges rész műszaki adatokkal, fontos biztonsági- és munkavégségi útmutatásokkal, valamint a szimbólumok magyarázata.	46
Del besedila s tehničnimi podatki, pomembnimi varnostnimi opozorili in delovnimi navodili in pojasnili simbolov.	48
Dio štiva sa tehničkim podacima, važnim sigurnosnim i radnim uputama i objašnjenjem simbola.	50
Teksta daļa ar tehnikajiem parametriem, svarīgiem drošības un darbības norādījumiem, simbolu atšifrējumiem.	52
Teksto dalis su techniniais duomenimis, svarbiomis saugumo ir darbo instrukcijomis bei simbolių paaiškinimais.	54
Tekstiosa tehniiliste näitajate, oluliste ohutus- ja tööjuhenditega ning sümbolite kirjeldustega.	56
Текстовый раздел, включающий технические данные, важные рекомендации по безопасности и эксплуатации, а также описание используемых символов.	58
Част с текст с технически данни, важни указания за безопасност и работа и разяснение на символите.	60
Porțiune de text cu date tehnice, indicații importante privind siguranța și modul de lucru și descrierea simbolurilor.	62
Tekstuālen del со Технички карактеристики, важни безбедносни и работни упатства и објаснување на символите.	64
Текстова частина з техничними даними, важливими вказівками з техніки безпеки та експлуатації і поясненням символів.	66
القسم النصي المزود بالبيانات الفنية والنصائح الهامة للسلامة والعمل ووصف الرموز	71

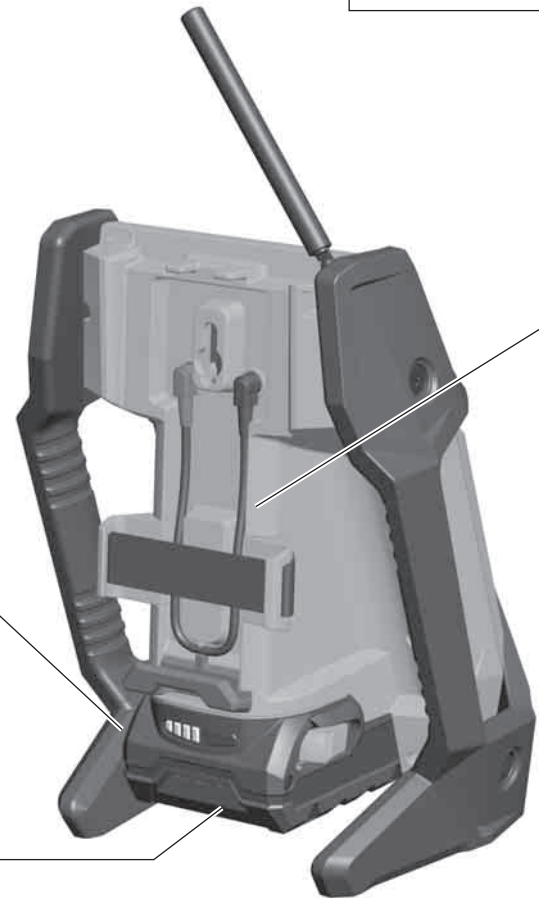
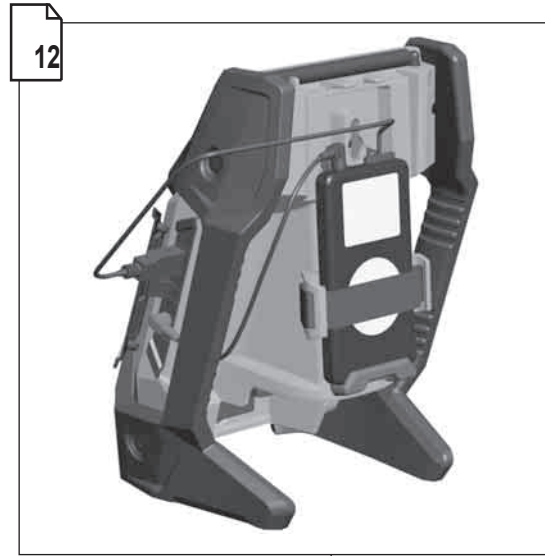
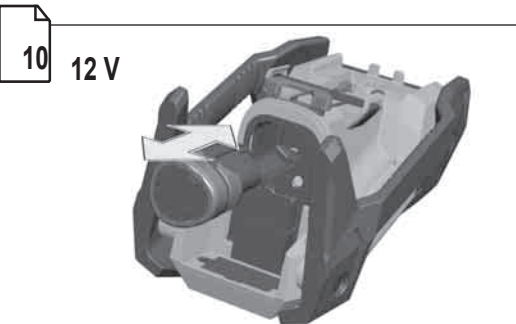
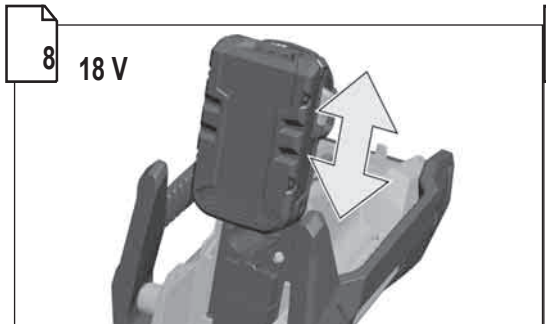
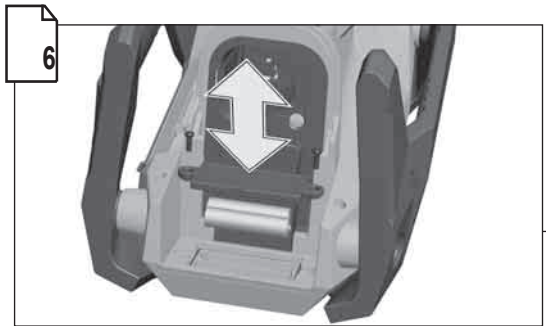
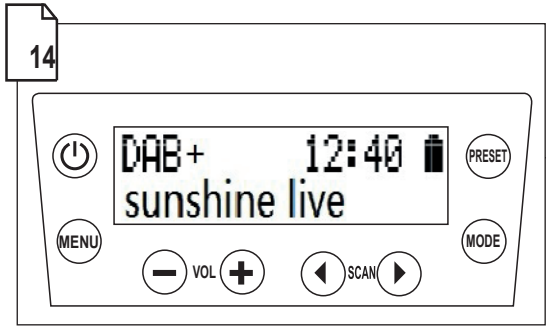
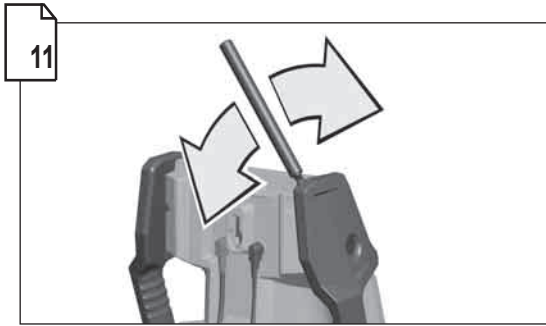

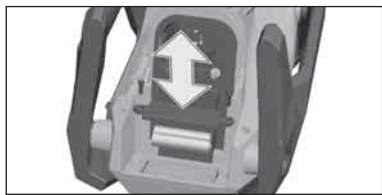

Batteries for backup when battery pack is removed.
 Batterien für Notstromversorgung bei Akkuwechsel.
 Piles pour l'alimentation en courant de secours lors d'un remplacement de l'accu.
 Batterie per il backup durante la sostituzione del gruppo di batterie
 Baterias de socorro al efectuar el recambio de las baterías
 Baterias para alimentação de energia eléctrica de emergência em caso de troca do acumulador.
 Batterijen voor de noodstroomvoorziening in geval van een accuwissel.
 Batterier til nødstrømsforsyning ved batteriskift.
 Batteri for nødstrømsforsyning ved utskifting av den oppladbare batteripakken.
 Batterier för nödströmförsörjning vid byte av batteripaket.
 Paristot hätävirtasyyttöä varten akun vaihdon aikana.
 Μπαταρίες για παροχή ρεύματος σε περίπτωση αλλαγής συσσωρευτή.
 Akü deęisřirilirken acil elektrik tedariki için bataryalar
 Baterie pro nouzové napájení v případě výměny akumulátoru.
 Batérie pre núdzové napájanie v prípade výmeny akumulátora.
 Baterie dla awaryjnego zaopatrzenia w prąd przy zmianie akumulatora
 Elemek a vészáram-ellátáshoz akkucserekor.
 Baterije za zasilno oskrbo z energijo med menjavo akumulatorja.
 Baterije za opskrbu strujom za nuđu kod promjene akumulatora.
 Rezerves baterija, ja akumulators ir izņemts.
 Atsarginės baterijos pakeitimui, kai išimamas baterijų komplektas.
 Reservpatarei juhuks, kui aku on välja võetud
 Батареи для резервного питания при замене аккумулятора.
 Батерији за аварийно захранвање с електричество при смяна на акумулаторната батерија.
 Baterii pentru alimentare cu curent de necesitate la schimbarea acumulatorului.
 Батерији за итно напојување со струја при замена на батерији.
 Батарей для аварійного електропостачання при заміні акумуляторної батареї.

بطاريات احتياطية عند إزالة حزمة البطارية.

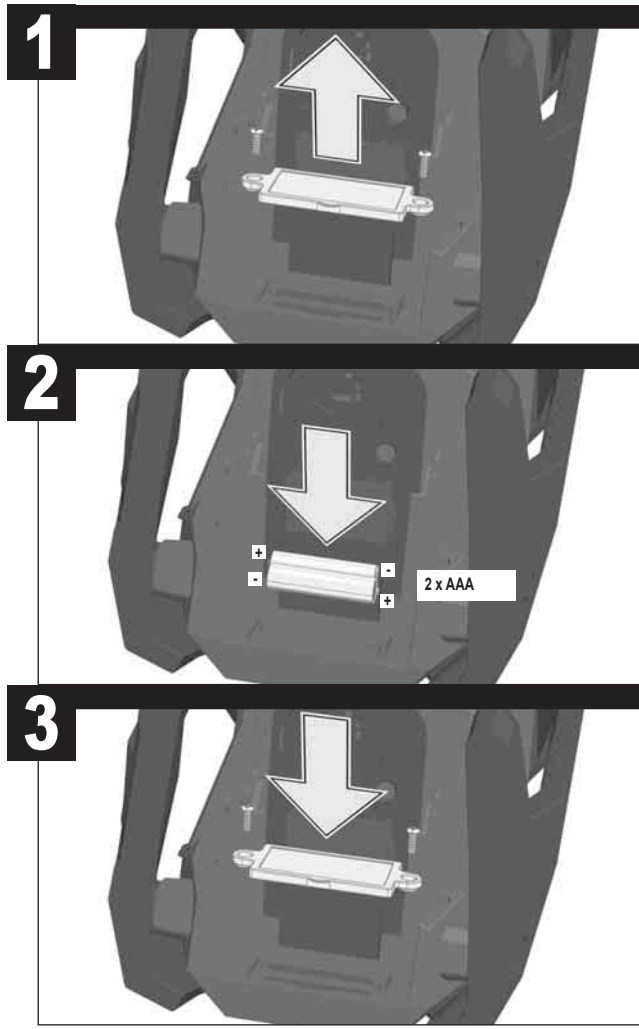

FIRST START

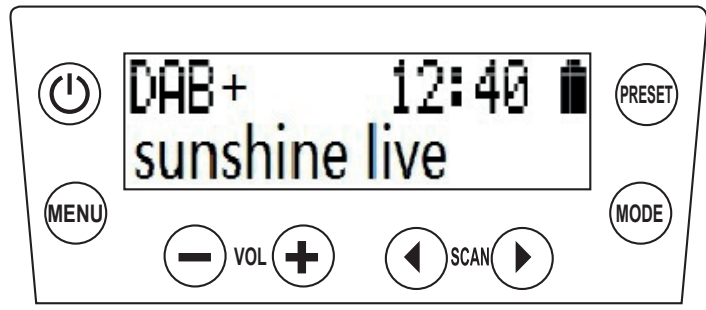
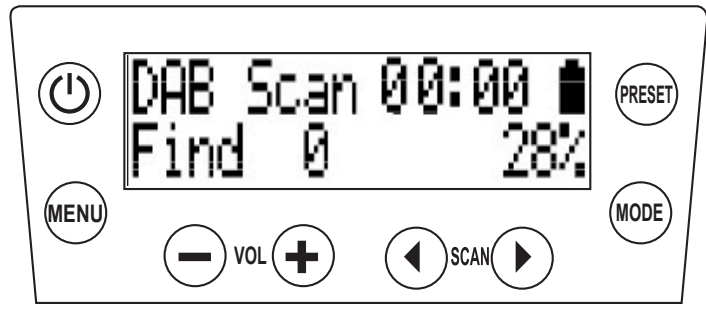
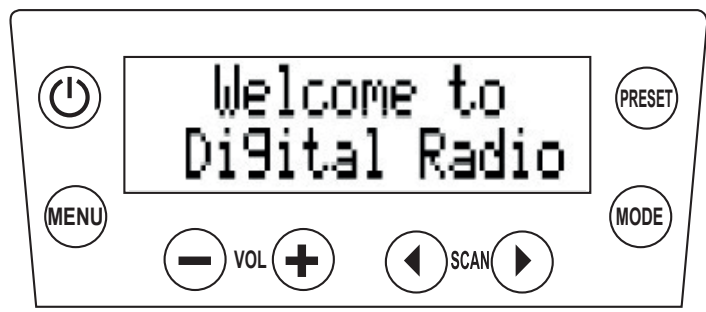
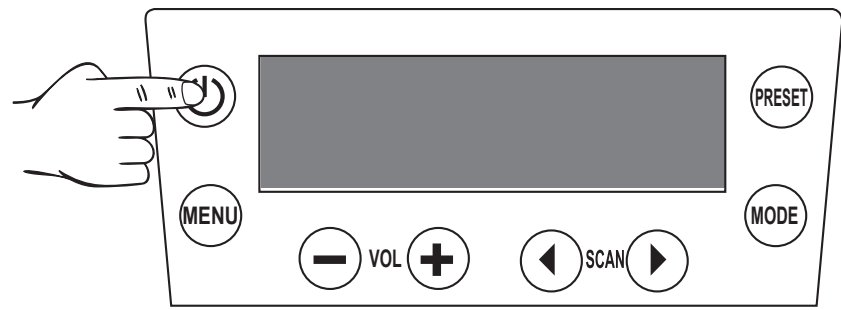

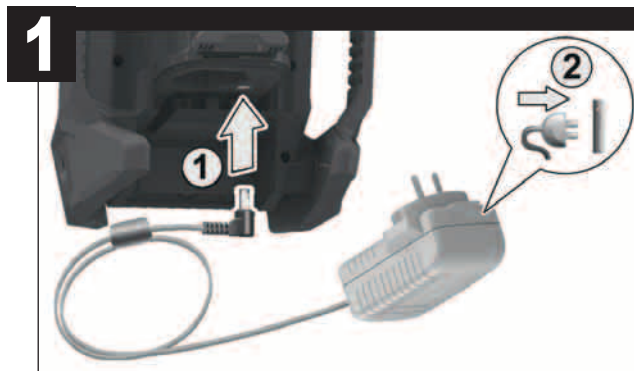
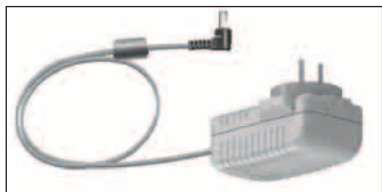

The radio BR1218C can also be operated using the supplied power unit. The battery will not be charged.

Das Radio BR1218C kann auch über das beiliegende Netzteil betrieben werden. Der Akku wird dabei nicht geladen.

La radio BR1218C peut fonctionner aussi à l'aide de l'alimentation fournie avec le dispositif. De cette façon la batterie ne sera pas rechargée.

La radio BR1218C può funzionare anche tramite l'alimentatore fornito a corredo. In questa maniera la batteria non verrà ricaricata.

El funcionamiento de la radio BR1218C también es posible utilizando la fuente de alimentación suministrada. En este caso, no se cargará el acumulador.

O rádio BR1218C também pode ser operado através da fonte de alimentação juntada. Nisso, a bateria não é carregada.

De radio BR1218C kan ook via de bijgeleverde netadapter worden gebruikt. De accu wordt daarbij niet geladen.

Radioen BR1218C kan også bruges via den vedlagte netdel. Derved oplades batteriet ikke.

Radioen BR1218C kan også brukes med den vedlagte nettdelen. Batteriet blir derved ikke ladet.

Radion BR1218C kan även drivas med den medföljande nätdelen. Batteriet laddas då inte.

BR1218C-radiota voidaan käyttää myös oheistetulla verkkolaitteella. Silloin akkua ei ladata.

To rádio BR1218C μπορεί να χρησιμοποιείται επίσης και με το εσώκλειστο τροφοδοτικό ισχύος. Έτσι, όμως, δεν φορτίζεται ο συσσωρευτής.

BR1218C radyosu yanında bulunan güç kaynağı üzerinden de çalıştırılabilir. Bu sırada akü şarj ettirilmez.

Rádio BR1218C se může provozovat přes libovolnou síťovou jednotku. Akumulátor se přitom nenabíjí.

Rádio BR1218C sa môže prevádzkovať cez ľubovoľnú sietovú jednotku. Akumulátor sa pritom nenabíja.

Radio BR1218C może być również zasilane z dołączonego do zestawu zasilacza. Nie następuje wówczas ładowanie akumulatora.

A BR1218C rádió a mellékelt hálózati tápegységgel is üzemeltethető. Ekkor az akku nem töltődik.

Radio BR1218C lahko obratuje tudi preko priloženega omrežnega napajalnika. Akumulator se pri tem ne polni.

Radio BR1218C se može poganjati i preko priloženog mrežnog dijela. Akumulator se kod toga ne puni.

Radio BR1218C var arī darbināt, izmantojot komplektācijā iekļauto energobloku. Akumulators netiks uzlādēts.

Radijas „BR1218C” taip pat gali būti naudojamas naudojant pridėtą maitinimo prietaisą. Baterija nebus kraunama.

Toiteseadmest saab mängida ka raadiot BR1218C. Akupatareid ei laeta.

Радио BR1218C можно использовать также и с поставляемым блоком питания. Аккумуляторная батарея не будет заряжаться.

Радиото BR1218C също може да работи с помощта на приложението захранващ блок. При това акумулаторната батерия не се зарежда.

Radio-ul BR1218C poate fi alimentat și cu ajutorul elementului de rețea atașat. În aceste condiții acumulatorul nu se încarcă.

Радиото BR1218C може исто така да работи и преку приложениот мрежен дел. Притоа не се полни акумулаторската батерија.

Радио BR1218C можна використовувати також і з блоком живлення, який постачається. Акумуляторна батарея не буде заряджатися.

يمكن تشغيل الراديو BR1218C عن طريق وحدة التيار المرفقة. أثناء ذلك لن يتم شحن البطارية.

18 V

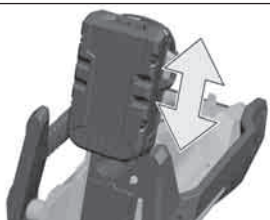

1

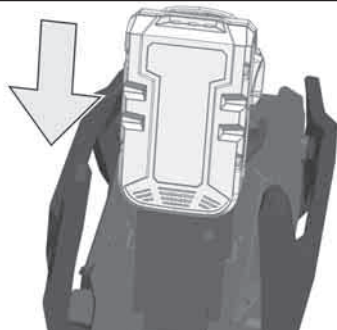

2



1



2

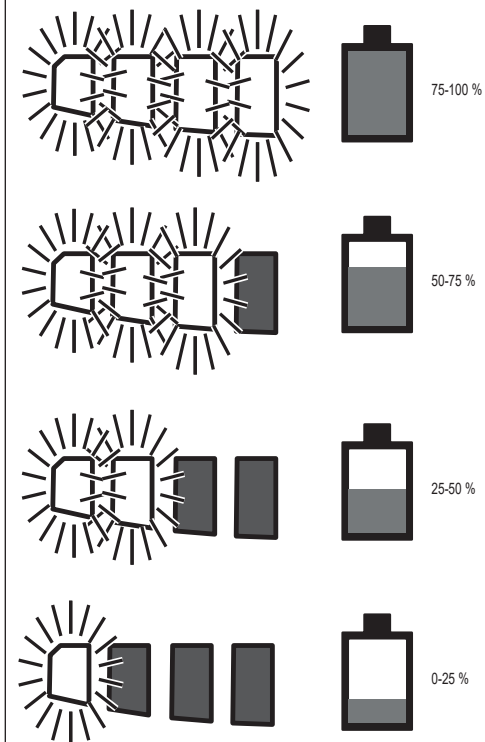
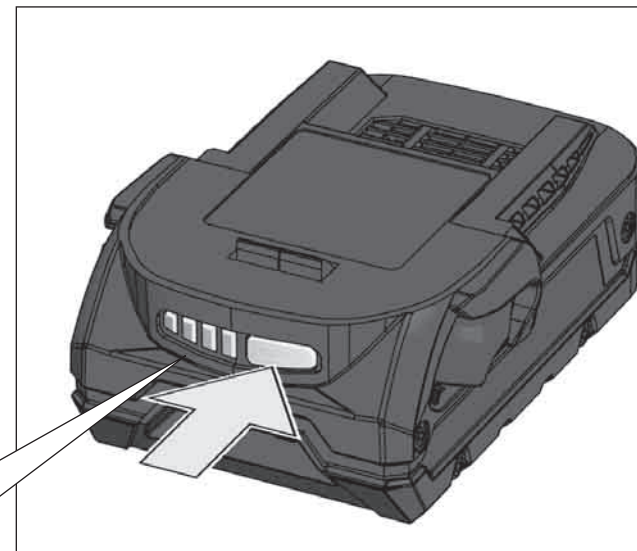
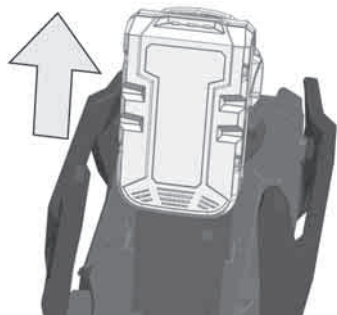

12 V



1

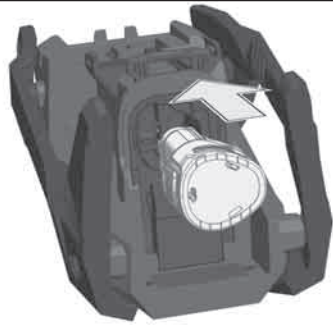

2



1



2

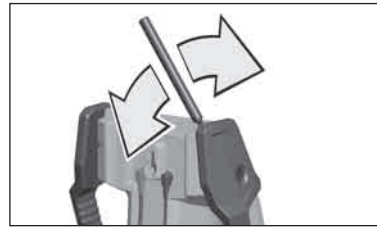
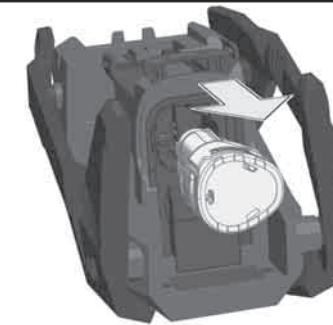

1

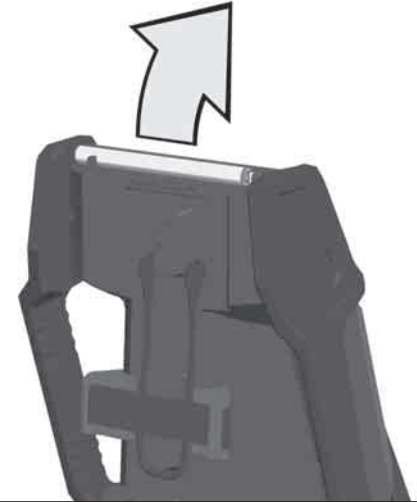

2

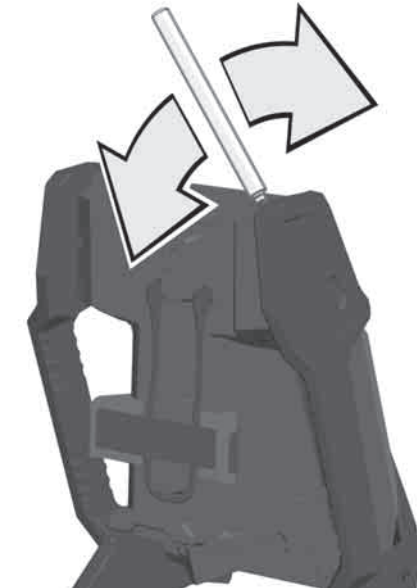

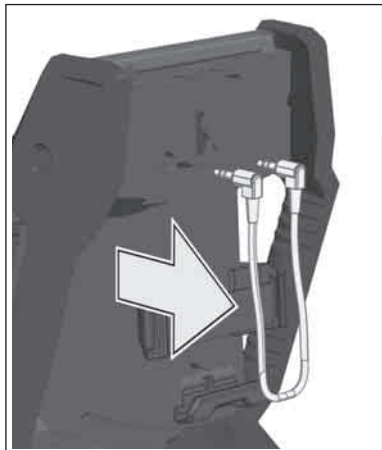
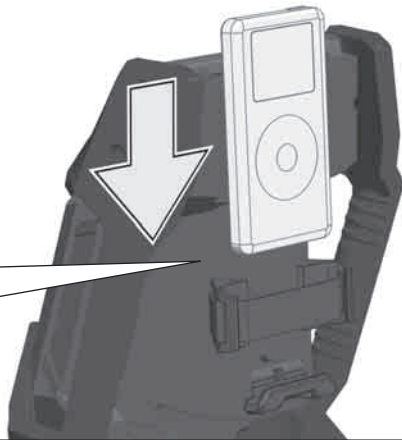
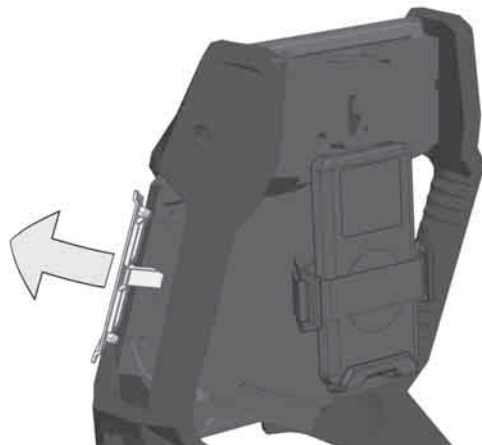
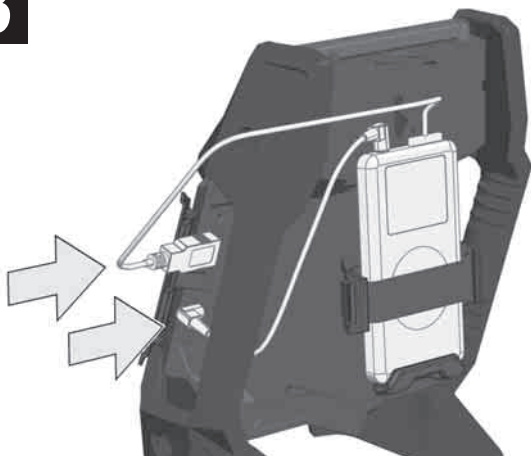
**1****2****3**

USB 5 V / 1 A
AUX 3,5 mm

Devices connected to the USB port are supplied with power. Any device that uses more than 1 A of DC electrical current will trip a self-resetting function and disable the output.

Über den USB Anschluss wird das angeschlossene Gerät aufgeladen. Sollte das Gerät mehr als 1 A Gleichstrom benötigen, schaltet der Überlastschutz die Stromversorgung ab.

Le dispositif connecté est chargé à l'aide de la prise USB. Si le dispositif demande plus de 1 A courant continu, l'alimentation en courant électrique sera interrompue par la protection contre la surcharge.

Il dispositivo collegato viene caricato attraverso la presa USB. Se il dispositivo richiede più di 1 A corrente continua, l'alimentazione di corrente elettrica viene interrotta dalla protezione contro il sovraccarico.

A través de la conexión USB se carga el dispositivo conectado. En caso de que el aparato necesite más de 1 A de corriente continua, la protección contra sobrecargas desconecta la alimentación de corriente.

O aparelho conectado é carregado através da conexão USB. Se o aparelho precisar de mais de 1 A de corrente contínua, a proteção contra sobrecarga vai desligar a alimentação elétrica.

Het aangesloten apparaat wordt geladen via de usb-aansluiting. Als het apparaat meer dan 1 A gelijkstroom nodig heeft, schakelt de overbelastingsbeveiliging de stroomvoorziening uit.

Den tilsluttede enhed oplades via USB tilslutningen. Hvis enheden har brug for mere end 1 A jævnstrøm, så kobler overbelastningsbeskyttelsen strømforsyningen fra.

Via en USB tilkobling blir det tilkoblede apparatet ladet. Skulle apparatet behøve mer enn 1 A likestrøm, kobler overbelastningsvernet av strømforsyningen.

Den anslutna apparaten laddas via USB anslutningen. Om apparaten behöver mer än 1 A likström frångörs överlastningskyddet strömförsörjningen.

Liitetty laite ladetaan USB-liitännän kautta. Jos laite tarvitsee enemmän kuin 1 A tasavirtaa, niin ylikuormitussuoja sammuttaa virransyötön.

Η συσκευή φορτίζεται μέσω της σύνδεσης USB. Αν η συσκευή χρειαστεί περισσότερο ρεύμα από 1 A, η ενσωματωμένη ασφάλεια διακόπτει την παροχή ρεύματος.

Bağlı cihaz USB bağlantısı üzerinden şarj edilir. Cihazın 1 A doğru akımdan daha fazla akıma ihtiyaç duyması halinde, aşırı yük koruması elektrik beslemesini kapatmaktadır.

Připojený přístroj se nabíjí přes USB přípojku. Pokud by přístroj potřeboval více než 1 A jednosměrného proudu, tak ochrana proti přetížení zdroj napájení odpojí.

Pripojený prístroj sa nabíja cez USB prípojku. Ak by prístroj potreboval viac ako 1 A jednosmerného prúdu, tak ochrana proti preťaženiu zdroj napájania odpojí.

Podłączone urządzenie ładowane jest poprzez złącze USB. Jeśli urządzenie pobiera więcej niż 1 A prądu stalego, bezpiecznik ochronny przed przeciążeniem odłącza zasilanie prądowe.

A csatlakoztatott készülék az USB csatlakozón keresztül feltöltődik. Ha a készüléknek 1 A-nél nagyobb áramerősségű egyenáramra van szüksége, akkor lekapcsol az áramellátás túlfeszültség elleni védelme.

Preko USB prijučka se priključena naprava polni. V kolikor naprava potrebuje več kot 1 A enosmenega toka, preobremenitvena zaščita oskrbo s tokom prekine.

Preko USB priključka se priključeni aparat puni. Ako aparat potrebuje više od 1 A istosmjernje struje, zaštita preopterećenja isključuje opskrbu strujom.

Caur USB pieslēgvietu pieslēgtā ierīce tiek lādēta. Gadījumā, ja šai ierīcei ir nepieciešams vairāk nekā 1 A līdzstrāva, drošinātāji atslēdz strāvas padevi.

Prijungtas prietaisais įkraunamas per USB jungtį. Jeigu prietaisui reikia didesnės nei 1 A nuolatinės srovės, apsaugos nuo perkrovos sistema atjungia elektros srovės tiekimą.

Külge ühendatud seadet laetakse USB ühenduse kaudu. Kui seade peaks vajama rohkem kui 1 A alalisvoolu, siis lülitub voolutoide välja.

Подключенное устройство заряжается через USB-разъем. Если устройству требуется постоянный ток более 1 A, система защиты от перегрузки отключает электропитание.

Уреди свързани към USB порта се зареждат чрез него. В случай, че уредът се нуждае от повече от 1 ампера постоянно напрежение, защитата от претоварване ще изключи електрическото захранване.

Prin portul USB se încarcă aparatul conectat. Dacă aparatul necesită mai mult de 1 A curent continuu, protecția la suprasarcină va decupla alimentarea electrică.

Преку УСВ-приклучокот се полни приклучениот апарат. Доколку апаратот има потреба од повеќе од 1 А истосмерна струја, заштитата од преоптоварување на мрежата го исклучува снабдувањето со струја.

Через USB-порт завантажувється підключений пристрій. Якщо пристрій потребує постійного струму, що перевищує 1 А, то захист від перевантаження відключає електроживлення.

يتم تزويد الأجهزة المتصلة بمنفذ USB بالطاقة. ستعمل خاصية إعادة الضبط الذاتي في أي جهاز يستخدم تياراً كهربائياً مستمراً أكثر من 1 أمبير وسيقوم الجهاز بإيقاف المخرجات.

TECHNICAL DATA	RADIO	BR1218C
Battery Voltage	12 / 18 V	
Weight without packing and battery.....	1068 g	
Tuning range FM	87,5-108 MHz	
Tuning range DAB+	174,928-239,200 MHz	
USB output	5 V / 1 A	
Adaptor		
Model / Manufacturer	BR1218CC / Techtronics Industries GmbH	
Input	220-240 V AC 50 / 60 Hz 0,5 A max	
Output	18 V 1000 mA	

⚠ WARNING! Read all safety warnings and all instructions. Failure to follow the warnings and instructions may result in electric shock, fire and/or serious injury. **Save all warnings and instructions for future reference.**

RADIO SAFETY WARNINGS

Never disassemble or modify this apparatus in any way.
Do not use this apparatus near water.
Clean only with dry cloth. Certain cleaning agents and solvents are harmful to plastics and other insulated parts. Keep the apparatus handle clean, dry and free of oil or grease.
Refer all servicing to qualified service personnel.
Do not install near any heat sources.
The ventilation should not be impeded by covering the ventilation openings with items, such as newspapers, table-cloths, curtains, etc.
No flame sources, such as lighted candles, should be placed on the apparatus.
It shall not be exposed to dripping or splashing and that no objects filled with liquids, such as vases, shall be placed on the apparatus.
Do not place the product in closed bookcases or racks without proper ventilation.
Do not stand on unit.
Remove the battery pack before starting any work on the machine.
Do not dispose of used battery packs in the household refuse or by burning them. AEG Distributors offer to retrieve old batteries to protect our environment.
Do not store the battery pack together with metal objects (short circuit risk).
Never break open battery packs and chargers and store only in dry rooms. Keep dry at all times.
Battery acid may leak from damaged batteries under extreme load or extreme temperatures. In case of contact with battery acid wash it off immediately with soap and water. In case of eye contact rinse thoroughly for at least 10 minutes and immediately seek medical attention.

This appliance is not intended to be used or cleaned by persons with reduced physical, sensory or mental capabilities, or lack of experience or knowledge, unless they have been given instructions concerning the safe use of the appliance by a person legally responsible for their safety. They should be supervised whilst using the appliance. Children shall not use, clean or play with this appliance, which when not in use should be secured out of their reach.

The apparatus shall not be exposed to dripping or splashing and that no objects filled with liquids, such as vases, shall be placed on the apparatus.
Batteries (battery pack or batteries installed) shall not be exposed to excessive heat such as sunshine, fire or the like.
The MAINS plug of the adaptor is used as the disconnect device, the disconnect device shall remain readily operable.

Caution
Danger of explosion if battery is incorrectly replaced. Replace only with the same or equivalent type.

SPECIFIED CONDITIONS OF USE

The radio is suitable for reception of digital broadcasting (DAB), analog broadcasting (FM) and to import audio sound of a CD player, MP3 player or cassette tape deck. This radio is designed to withstand harsh operating environments as well as unintentional drops.
Via USB connection the radio can charge USB devices.

This radio is designed to withstand harsh operating environments as well as unintentional drops.
Do not use this product in any other way as stated for normal use.

EC-DECLARATION OF CONFORMITY

Hereby, Techtronics Industries GmbH declares that the radio equipment type BR1218C is in compliance with Directive 2014/53/EU. The full text of the EU declaration of conformity is available at the following internet address: <http://services.aeg-powertools.eu>

BATTERIES

Battery packs which have not been used for some time should be recharged before use.
Temperatures in excess of 50°C (122°F) reduce the performance of the battery pack. Avoid extended exposure to heat or sunshine (risk of overheating).
The contacts of chargers and battery packs must be kept clean.
For an optimum life-time, the battery packs have to be fully charged, after used.
To obtain the longest possible battery life remove the battery pack from the charger once it is fully charged.
For battery pack storage longer than 30 days:
Store the battery pack where the temperature is below 27°C and away from moisture
Store the battery packs in a 30% - 50% charged condition
Every six months of storage, charge the pack as normal.

BATTERY PACK PROTECTION LI-ION BATTERY

The battery pack has overload protection that protects it from being overloaded and helps to ensure long life.
Under extreme stress the battery electronics switch off the machine automatically. To restart, switch the machine off and then on again. If the machine does not start up again, the battery pack may have discharged completely. In this case it must be recharged in the battery charger.







TRANSPORTING LITHIUM BATTERIES

Lithium-ion batteries are subject to the Dangerous Goods Legislation requirements. Transportation of those batteries has to be done in accordance with local, national and international provisions and regulations.
• The user can transport the batteries by road without further requirements.
• Commercial transport of Lithium-Ion batteries by third parties is subject to Dangerous Goods regulations. Transport preparation and transport are exclusively to be carried out by appropriately trained persons and the process has to be accompanied by corresponding experts.



When transporting batteries:

- Ensure that battery contact terminals are protected and insulated to prevent short circuit.
- Ensure that battery pack is secured against movement within packaging.
- Do not transport batteries that are cracked or leak.







Check with forwarding company for further advice

BUTTONS			
	hold 2 sec	power on/off unit	
	hold 2 sec press	store station 1...10 recall preset statio 1...10	
	hold press	decrease/add volume continuously decrease/add volume level 1step, up to a maximum of 16	
	hold 2 sec press	FM Mode: auto SEEK station FM Mode: frequency decrease/increase 1 step	DAB Mode: auto scan DAB Mode: auto SEEK previous/next station
	press	Choose Mode (DAB - FM - AUX-IN)	
	hold 2 sec press	change LCD display information(such as shift frequency/date/DBA information display),after 5s, the LCD will back to normal display enter menu, setting and exit menu(such as EQ,Clock,Date,sleep,reset,version etc.)	







RECALL STATION

1. Press preset button  to recall the preset station which user last heard.
2. Press preset button  again will cycle up the next preset station.

STORE STATION

3. Tune to desired station either manually or by using the SEEK feature
4. Hold preset button  about 2 second to enter store preset station status
5. Press Tune  to select preset station number which you like,if you don't press Tune  within 10 seconds after press preset button, the unit will exit store preset station status which you just select.
6. Press preset button  again to save desired station. If you don't press preset button  within 10 second after pressing Tune , the unit will exit store preset station status which you just select.

MENU SET

1. Press Menu button  to enter menu setting
 2. Using  button to select the first menu
 3. Press Menu button  to enter the first menu
 4. Using  button to select the second menu
 5. Press Menu button  to enter the second menu
 6. Using  button to adjust and set parameter(if have more menu setting, repeat from step 4.)
 7. Press Menu button  to save the setting and exit
- Note: if no button is pressed within 10 second, the unit will exit menu setting



AUTO-SHUT OFF IN AUX MODE

If no button pressed for 4 hours in AUX Mode, the radio will turn off automatically. Before the radio turn off, the LCD backlight will flash.

USB PORT

When the product is operating on battery power, the USB dedicated charging port will continue to function for approx. 1 h after switching the product off. If the product remains inactive after this time, charging will stop. Turn the product on to resume operation.

BATTERY

When the product is on and a battery pack is installed,  will be shown in the LCD display. If the battery charge is low,  will be displayed.

MAINTENANCE

If the supply cord of this appliance is damaged, it must only be replaced by a repair shop appointed by the manufacturer, because special purpose tools are required
Use only AEG accessories and AEG spare parts. Should components need to be replaced which have not been described, please contact one of our AEG service agents (see our list of guarantee/service addresses).

If needed, an exploded view of the tool can be ordered. Please state the ten-digit No. as well as the machine type printed on the label and order the drawing at your local service agents or directly at: Techtronics Industries GmbH, Max-Eyth-Straße 10, 71364 Winnenden, Germany.

SYMBOLS



CAUTION! WARNING! DANGER!



Please read the instructions carefully before starting the machine.



Do not dispose of electric tools together with household waste material! In observance of European Directive 2002/96/EC on waste electrical and electronic equipment and its implementation in accordance with national law, electric tools that have reached the end of their life must be collected separately and returned to an environmentally compatible recycling facility.



This tool is only suitable for indoor use. Never expose tool to rain.



European Conformity Mark



National mark of conformity Ukraine



EurAsian Conformity Mark

TECHNISCHE DATEN	RADIO-LADEGERÄT	BR1218C
Spannung Wechselakku.....	12 / 18 V	
Gewicht ohne Verpackung und Akku.....	1068 g	
Empfangsbereich AM	87,5-108 MHz	
Empfangsbereich FM	174,928-239,200 MHz	
USB Ausgang	5 V / 1 A	
Adapter		
Modell / Hersteller	BR1218CC / Techtronics Industries GmbH	
Eingang	220-240 V AC 50 / 60 Hz 0,5 A max	
Ausgang	18 V 1000 mA	

⚠️ WARNUNG! Lesen Sie alle Sicherheitshinweise und Anweisungen.
 Versäumnisse bei der Einhaltung der Sicherheitshinweise und Anweisungen können elektrischen Schlag, Brand und/oder schwere Verletzungen verursachen.
Bewahren Sie alle Sicherheitshinweise und Anweisungen für die Zukunft auf.

SICHERHEITSHINWEISE RADIO

Das Gerät niemals öffnen, zerlegen oder in irgend einer Weise verändern.
 Dieses Gerät nicht in der Nähe von Wasser verwenden
 Nur mit einem trockenen Tuch reinigen. Manche Reinigungsmittel beschädigen Kunststoff oder andere isolierte Teile. Das Gerät sauber und trocken halten, frei von Öl und Fett.
 Reparaturen nur von qualifiziertem Fachpersonal durchführen lassen.
 Das Gerät nicht in der Nähe von Heizquellen aufstellen.
 Die Lüftungsschlitze immer freihalten und nicht mit Gegenständen wie Zeitungen, Tischdecken, Vorhängen, usw. verdecken.
 Keine offenen Flammen, wie z.B. Kerzen, auf das Gerät stellen
 Das Gerät darf keinem Tropf- oder Spritzwasser ausgesetzt werden. Es dürfen keine Behälter mit Flüssigkeiten, wie z.B. Vasen auf das Gerät gestellt werden.
 Das Gerät nicht in geschlossene Regale oder Schränke ohne ausreichende Belüftung stellen.
 Nicht auf das Gerät steigen.
 Vor allen Arbeiten an der Maschine den Wechselakku herausnehmen.
 Verbrauchte Wechselakkus nicht ins Feuer oder in den Hausmüll werfen. AEG bietet eine umweltgerechte Alt-Wechselakku-Entsorgung an; bitte fragen Sie Ihren Fachhändler.

Wechselakkus nicht zusammen mit Metallgegenständen aufbewahren (Kurzschlussgefahr).
 Wechselakkus und Ladegeräte nicht öffnen und nur in trockenen Räumen lagern. Vor Nässe schützen.
 Unter extremer Belastung oder extremer Temperatur kann aus beschädigten Wechselakkus Batterieflüssigkeit auslaufen. Bei Berührung mit Batterieflüssigkeit sofort mit Wasser und Seife abwaschen. Bei Augenkontakt sofort mindestens 10 Minuten gründlich spülen und unverzüglich einen Arzt aufsuchen.

Dieses Gerät darf nicht von Personen bedient oder gereinigt werden, die über verminderte körperliche, sensorische oder geistige Fähigkeiten bzw. mangelnde Erfahrung oder Kenntnisse verfügen, es sei denn, sie wurden von einer gesetzlich für ihre Sicherheit verantwortliche Person im sicheren Umgang mit dem Gerät unterwiesen. Oben genannte Personen sind bei der Verwendung des Geräts zu beaufsichtigen. Dieses Gerät gehört nicht in die Hände von Kindern. Bei Nichtverwendung ist es deshalb sicher und außerhalb der Reichweite von Kindern zu verwahren.

Das Gerät ist vor Tropf- und Spritzwasser zu schützen. Flüssigkeitsbehälter, wie Vasen, dürfen nicht auf dem Gerät abgestellt werden.
 Batterien (Akku oder eingesetzte Batterien) vor extremer Hitzeeinwirkung, wie Sonneneinstrahlung, Feuer o. ä., schützen.
 Das Netzteil des Adapters kann nur durch Entfernen aus der Steckdose ausgeschaltet werden. Hierfür sollte es immer zugänglich sein.

Vorsicht
 Es besteht Explosionsgefahr, wenn der Akku nicht ordnungsgemäß eingesetzt wird. Immer nur durch einen Akku des gleichen Typs ersetzen.

BESTIMMUNGSGEMÄSSE VERWENDUNG

Das Radio ist geeignet für den Empfang von digitalen Rundfunksendungen (DAB), analogen Rundfunksendungen (UKW) und für die Wiedergabe von Audiosignalen angeschlossener CD-Player, MP3-Player oder Kassettensrecorder. Das Radio ist durch seine robuste Konstruktion für den Baustelleneinsatz geeignet.
 Über den USB Anschluss können die angeschlossene Geräte aufgeladen werden. Das Radio ist durch seine robuste Konstruktion für den Baustelleneinsatz geeignet. Dieses Gerät darf nur wie angegeben bestimmungsgemäß verwendet werden.

CE-KONFORMITÄTSERKLÄRUNG

Hiermit erklärt Techtronic Industries GmbH, dass der Funkanlagentyp BR1218C der Richtlinie 2014/53/EU entspricht. Der vollständige Text der EU-Konformitätserklärung ist unter der folgenden Internetadresse verfügbar: <http://services.aeg-powertools.eu>

AKKUS

Längere Zeit nicht benutzte Wechselakkus vor Gebrauch nachladen.
 Eine Temperatur über 50°C vermindert die Leistung des Wechselakkus. Längere Erwärmung durch Sonne oder Heizung vermeiden.
 Die Anschlusskontakte an Ladegerät und Wechselakku sauber halten.
 Für eine optimale Lebensdauer müssen nach dem Gebrauch die Akkus voll geladen werden.
 Für eine möglichst lange Lebensdauer sollten die Akkus nach dem Aufladen aus dem Ladegerät entfernt werden.
 Bei Lagerung des Akkus länger als 30 Tage:
 Akku bei ca. 27°C und trocken lagern.
 Akku bei ca. 30%-50% des Ladezustandes lagern.
 Akku alle 6 Monate erneut aufladen.

AKKUÜBERLASTSCHUTZ LI-IONEN-AKKU

Der Akkupack ist mit einem Überlastschutz ausgestattet, der den Akku vor Überlastung schützt und eine hohe Lebensdauer sicherstellt.
 Bei extrem starker Beanspruchung blinkt die Arbeitsleuchte um eine Überlastung anzuzeigen. Wird die Belastung nicht zurückgenommen, schaltet die Maschine automatisch ab. Zum Weiterarbeiten Maschine aus- und wieder einschalten. Sollte die Maschine nicht wieder anlaufen, ist der Akkupack möglicherweise entladen und muss im Ladegerät wieder aufgeladen werden.

TRANSPORT VON LITHIUM-IONEN-AKKUS

Lithium-Ionen-Akkus fallen unter die gesetzlichen Bestimmungen zum Gefahrguttransport.
 Der Transport dieser Akkus muss unter Einhaltung der lokalen, nationalen und internationalen Vorschriften und Bestimmungen erfolgen.
 • Verbraucher dürfen diese Akkus ohne Weiteres auf der Straße transportieren.
 • Der kommerzielle Transport von Lithium-Ionen-Akkus durch Speditionsunternehmen unterliegt den Bestimmungen des Gefahrguttransports. Die Versandvorbereitungen und der Transport dürfen ausschließlich von entsprechend geschulten Personen durchgeführt werden. Der gesamte Prozess muss fachmännisch begleitet werden.

Folgende Punkte sind beim Transport von Akkus zu beachten:
 • Stellen Sie sicher, dass die Kontakte geschützt und isoliert sind, um Kurzschlüsse zu vermeiden.
 • Achten Sie darauf, dass der Akkupack innerhalb der Verpackung nicht verrutschen kann.
 • Beschädigte oder auslaufende Akkus dürfen nicht transportiert werden.

Wenden Sie sich für weitere Hinweise an Ihr Speditionsunternehmen.

TASTEN			
	2 Sek. drücken	Gerät ein-/ausschalten	
	2 Sek. drücken	Sender 1...10 speichern	
	Drücken	Gespeicherten Sender 1...10 aufrufen	
	Gedrückt halten	Lautstärke kontinuierlich verringern/erhöhen	
	Drücken	Lautstärke um eine Stufe verringern/erhöhen, bis zu maximal 16	
	2 Sek. drücken	FM-Modus: automatische Sendersuche	DAB Modus: auto scan
	Drücken	FM-Modus: Frequenz um 1 Stufe verringern/erhöhen	DAB-Modus: automatische Suche des vorhergehenden/folgenden Senders
	Drücken	Betriebsart auswählen (DAB – FM – AUX-IN)	
	2 Sek. drücken	Wechseln der Informationen auf der LCD-Anzeige (z. B. Wechsel zur Frequenz-/Datums-/DAB-Anzeige); nach 5 Sekunden kehrt die LCD-Anzeige wieder in den Normalzustand zurück	
	Drücken	Menü aufrufen, Einstellungen durchführen und Menü verlassen (z. B. EQ, Uhrzeit, Datum, Sleep-Modus, Reset, Version etc.)	

SENDER AUFRUFEN

- Die Taste drücken, um den zuletzt gehörten, gespeicherten Sender aufzurufen.
- Die Taste erneut drücken, um den nächsten gespeicherten Sender aufzurufen.

SENDER SPEICHERN

- Den gewünschten Sender entweder manuell oder mit Hilfe der SUCH-Funktion einstellen.
- Die Taste etwa 2 Sekunden lang drücken, um die Funktion „Eingestellten Sender speichern“ aufzurufen.
- Die Taste drücken, um den Speicherplatz auszuwählen, auf dem Sie den voreingestellten Sender speichern möchten. Wenn Sie die Taste nicht innerhalb von 10 Sekunden nach Betätigen der Preset-Taste drücken, verlässt das Gerät automatisch den Senderspeichermodus.
- Die Taste erneut drücken, um den angewählten Sender zu speichern. Wenn Sie die Taste nicht innerhalb von 10 Sekunden nach Betätigen der Taste drücken, verlässt das Gerät automatisch den Senderspeichermodus.

MENÜ EINSTELLUNGEN

- Die Taste drücken, um das Menü Einstellungen aufzurufen.
- Die Taste drücken, um das erste Menü auszuwählen.
- Die Taste drücken, um das erste Menü zu öffnen.
- Die Taste drücken, um das zweite Menü auszuwählen.
- Die Taste drücken, um das zweite Menü zu öffnen.
- Die Taste drücken, um die verschiedenen Parameter einzustellen. (Sollte es mehrere Menüeinstellungen geben, die Vorgehensweise ab Schritt 4 wiederholen.)
- Die Taste drücken, um die Einstellung zu speichern und das Menü zu verlassen.

Hinweis: Wenn 10 Sekunden lang keine Taste gedrückt wird, schließt sich das Menü Einstellungen automatisch.

AUTOMATISCHE ABSCHALTUNG IM AUX-MODUS

Wenn im AUX-Modus 4 Stunden lang keine Taste betätigt wird, schaltet sich das Radio automatisch aus. Vor dem Ausschalten blinkt die LCD-Beleuchtung kurz auf.

USB-PORT

Wenn das Gerät im Akkubetrieb läuft, wird der USB-Ladeport noch für ca. 1 Stunde nach Ausschalten des Geräts mit Strom versorgt. Bleibt das Gerät mehr als eine Stunde inaktiv, wird der Ladevorgang abgebrochen. Zur erneuten Inbetriebnahme das Gerät wieder einschalten.

AKKU

Wenn das Gerät eingeschaltet und ein Akku eingesetzt ist, erscheint das Symbol auf dem LCD-Display. Ist der Ladezustand niedrig, erscheint das Symbol .
 Das Radio BR1218C kann auch über das beiliegende Netzteil betrieben werden. Der Akku wird dabei nicht geladen.

WARTUNG

Wenn die Netzanschlussleitung beschädigt ist, muss diese durch eine AEG Kundendienststelle ausgewechselt werden, weil dazu Sonderwerkzeug erforderlich ist.
 Nur AEG Zubehör und Ersatzteile verwenden. Bauteile, deren Austausch nicht beschrieben wurde, bei einer AEG Kundendienststelle auswechseln lassen (Broschüre Garantie/ Kundendienstadressen beachten).
 Bei Bedarf kann eine Explosionszeichnung des Gerätes unter Angabe der Maschinen Type und der sechsstelligen Nummer auf dem Leistungsschild bei Ihrer Kundendienststelle oder direkt bei Techtronic Industries GmbH, Max-Eyth-Straße 10, 71364 Winnenden, Germany angefordert werden.

SYMBOLS

- ACHTUNG! WARNUNG! GEFAHR!
- Bitte lesen Sie die Gebrauchsanweisung vor Inbetriebnahme sorgfältig durch.
- Werfen Sie Elektrowerkzeuge nicht in den Hausmüll! Gemäß Europäischer Richtlinie 2002/96/EG über Elektro- und Elektronik-Altgeräte und Umsetzung in nationales Recht müssen verbrauchte Elektrowerkzeuge getrennt gesammelt und einer umweltgerechten Wiederverwertung zugeführt werden.
- Gerät ist nur zur Verwendung in Räumen geeignet, Gerät nicht dem Regen aussetzen.
- CE-Zeichen
- Nationales Konformitätszeichen Ukraine
- EurAsian Konformitätszeichen

CARACTÉRISTIQUES TECHNIQUES	CHARGEUR POUR RADIO	BR1218C
Tension accu interchangeable	12 / 18 V	
Poids sans accu et l'emballage	1068 g	
Zone de réception AM	87,5-108 MHz	
Zone de réception FM	174,928-239,200 MHz	
Tension de sortie USB	5 V / 1 A	
Adaptateur		
Modèle / Fabricant	BR1218CC / Techtronics Industries GmbH	
Entrée	220-240 V AC 50 / 60 Hz 0,5 A max	
Sortie	18 V 1000 mA	

AVIS! Lire complètement les instructions et les indications de sécurité. Le non-respect des avertissements et instructions indiqués ci après peut entraîner un choc électrique, un incendie et/ou de graves blessures sur les personnes.
Bien garder tous les avertissements et instructions.

INSTRUCTIONS DE SÉCURITÉ RADIO

Ne jamais ouvrir l'appareil, ni le démonter ou le modifier d'une quelconque manière. Ne pas utiliser l'appareil à proximité de l'eau.

Nettoyer exclusivement avec un chiffon sec. Certains détergents endommagent les matières plastiques ou autres pièces d'isolation. Maintenir l'appareil au propre et au sec, sans huile ni graisse.

Ne faire effectuer les réparations que par un spécialiste compétent.

Ne pas poser l'appareil à proximité de sources de chaleur.

Veiller toujours à ce que les fentes de ventilation restent libres et ne pas les recouvrir avec des objets tels que des journaux, des nappes, des rideaux etc.

Ne pas poser de flammes nues, comme par exemple des bougies, sur l'appareil.

L'appareil ne doit pas être exposé à des gouttes d'eau ou à des éclaboussures d'eau. Il est interdit de poser des récipients qui contiennent du liquide, comme par exemple des vases, sur l'appareil.

Ne pas poser l'appareil sur des étagères fermées ou dans des armoires sans qu'il y ait une ventilation suffisante.

Ne pas monter sur le dispositif.

Avant tous travaux sur la machine retirer l'accu interchangeable.

Ne pas jeter les accus interchangeables usés au feu ou avec les déchets ménagers.

AEG offre un système d'évacuation écologique des accus usés.

Ne pas conserver les accus interchangeables avec des objets métalliques (risque de court-circuit)

Ne pas ouvrir les accus interchangeables et les chargeurs et ne les stocker que dans des locaux secs. Les protéger contre l'humidité.

En cas de conditions ou températures extrêmes, du liquide caustique peut s'échapper d'un accu interchangeable endommagé. En cas de contact avec le liquide caustique de la batterie, laver immédiatement avec de l'eau et du savon. En cas de contact avec les yeux, rincer soigneusement avec de l'eau et consulter immédiatement un médecin.

Ce dispositif ne doit pas être utilisé ou nettoyé par des personnes avec des capacités physiques, sensorielles ou mentales réduites, ou manque d'expérience ou de connaissances, à moins qu'elles n'aient reçu une instruction concernant la gestion sécurisée du dispositif par une personne juridiquement responsable de leur sécurité. Les personnes mentionnées ci-dessus devront être surveillées pendant l'utilisation du dispositif. Ce dispositif ne doit pas être manié par des enfants. Pour cette raison, en cas de non utilisation, il doit être gardé en sécurité hors de la portée des enfants.

Protéger le dispositif contre les gouttes et les jets d'eau. Ne pas placer des récipients de liquides, comme par exemple des vases, sur le dispositif.

Protéger les batteries (tant la batterie rechargeable que les batteries à insérer) contre la chaleur extrême, comme par exemple les rayons directs du soleil, le feu, etc..

L'alimentation de l'adaptateur peut être coupée uniquement par son débranchement de la prise électrique. Pour cette raison elle doit toujours être accessible.

Attention

Si la batterie rechargeable n'est pas remplacée correctement, il y a risque d'explosion. Toujours remplacer avec une batterie rechargeable du même type.

UTILISATION CONFORME AUX PRESCRIPTIONS

Cette radio est apte à recevoir d'émissions numériques (DAB), d'émissions analogiques (FM) ainsi que à importer l'audio depuis un lecteur CD, un lecteur MP3 ou un enregistreur à cassettes. Cette radio a été conçue pour pouvoir opérer en des conditions environnementales défavorables ainsi que pour résister à des chutes accidentelles.

Les dispositifs connectés peuvent être chargés à l'aide de la prise USB.

Grâce à sa conception solide, la radio est appropriée pour être utilisée sur les chantiers.

Comme déjà indiqué, cette machine n'est conçue que pour être utilisée conformément aux prescriptions.

DÉCLARATION CE DE CONFORMITÉ

Le soussigné, Techtronic Industries GmbH, déclare que l'équipement radioélectrique du type BR1218C est conforme à la directive 2014/53/UE. Le texte complet de la déclaration UE de conformité est disponible à l'adresse internet suivante: <http://services.aeg-powertools.eu>

ACCUS

Recharger les accus avant utilisation après une longue période de non utilisation.

Une température supérieure à 50°C amoindrit la capacité des accus. Eviter les expositions prolongées au soleil ou au chauffage.

Tenir propres les contacts des accus et des chargeurs.

Pour une durée de vie optimale, les accus doivent être chargés à fond après l'utilisation.

Pour une plus longue durée de vie, enlever les batteries du chargeur de batterie quand celles-ci seront chargées.

En cas d'entreposage de la batterie pour plus de 30 jours:

Entreposer la batterie à 27°C environ dans un endroit sec.

Entreposer la batterie avec une charge d'environ 30% - 50%.

Recharger la batterie tous les 6 mois.

PROTECTION DE L'ACCU CONTRE LES SURCHARGES BATTERIE LITHIUM-ION

Le bloc d'accus est équipé d'un dispositif de protection contre une surcharge qui protège l'accu d'une surcharge et qui assure une longue durée de vie.

En cas d'une sollicitation extrêmement élevée, le témoin de travail clignote afin d'indiquer une surcharge. Si la charge n'est pas diminuée, la machine se déconnecte automatiquement. Pour poursuivre le travail, il faut éteindre la machine, puis l'enclencher à nouveau. Si la machine ne redémarre pas, il se peut que le bloc d'accus se soit déchargé et qu'il doive être rechargé dans le chargeur.

TRANSPORT DE BATTERIES LITHIUM-ION

Les batteries lithium-ion sont soumises aux dispositions législatives concernant le transport de produits dangereux.

Le transport de ces batteries devra s'effectuer dans le respect des dispositions et des normes locales, nationales et internationales.

• Les utilisateurs peuvent transporter ces batteries sans restrictions.

• Le transport commercial de batteries lithium-ion est réglé par les dispositions concernant le transport de produits dangereux. La préparation au transport et le transport devront être effectués uniquement par du personnel formé de façon adéquate. Tout le procédé devra être géré d'une manière professionnelle.

Durant le transport de batteries il faut respecter les consignes suivantes :

• S'assurer que les contacts soient protégés et isolés en vue d'éviter des courts-circuits.

• S'assurer que le groupe de batteries ne puisse pas se déplacer à l'intérieur de son emballage.

• Des batteries endommagées ou des batteries perdant du liquide ne devront pas être transportées.

Pour tout renseignement complémentaire veuillez vous adresser à votre transporteur professionnel.

TOUCHES			
	Appuyer pendant 2 sec.	Activer/désactiver le dispositif	
	Appuyer pendant 2 sec. Appuyer	Mémoriser une station 1...10 Sélectionner une station sauvegardée 1...10	
	Maintenir appuyé Appuyer	Réduire/augmenter le volume d'une façon continue Réduire/augmenter le volume d'un niveau, jusqu'à un max. de 16	
	Appuyer pendant 2 sec. Appuyer	Mode FM : recherche automatique des stations Mode FM : réduire/augmenter la fréquence de 1 niveau	Mode DAB : Autoscan Mode DAB : recherche automatique de la station précédente/suivante
	Appuyer	Sélectionner mode (DAB – FM – AUX-IN)	
	Appuyer pendant 2 sec. Appuyer	Changer les informations sur l'afficheur LCD (par ex. passage à l'affichage Fréquence/Date/DAB); après 5 secondes l'afficheur revient à l'état normal. Ouvrir le menu, effectuer les configurations et sortir du menu (par ex. EQ, Heure, Date, Mode repos, Reset, Version, etc.)	

SÉLECTIONNER UNE STATION

- Appuyer sur la touche pour sélectionner la dernière station sauvegardée qu'on a écouté.
- Appuyer de nouveau sur la touche pour sélectionner la prochaine station sauvegardée.

SAUVEGARDER UNE STATION

- Syntoniser manuellement ou à l'aide de la fonction RECHERCHE la station souhaitée.
- Appuyer pendant 2 secondes env. sur la touche pour sélectionner la fonction „Sauvegarder la station syntonisée“.
- Appuyer sur la touche pour sélectionner le numéro de présélection sous lequel on désire sauvegarder la station syntonisée. Si la touche n'est pas appuyée dans 10 secondes à partir de l'appui sur la touche Preset, le dispositif sortira automatiquement du mode Sauvegarder une station.
- Appuyer de nouveau sur la touche pour sauvegarder la station syntonisée. Si la touche n'est pas appuyée dans 10 secondes à partir de l'appui sur la touche , le dispositif sortira automatiquement du mode Sauvegarder une station.

MENU CONFIGURATIONS

- Appuyer sur la touche pour sélectionner le menu Configurations.
- Appuyer sur la touche pour sélectionner le premier menu.
- Appuyer sur la touche pour ouvrir le premier menu.
- Appuyer sur la touche pour sélectionner le deuxième menu.
- Appuyer sur la touche pour ouvrir le deuxième menu.
- Appuyer sur la touche pour définir les différents paramètres. (Si plusieurs configurations de menu sont présentes, répéter la procédure à partir du point 4.)
- Appuyer sur la touche pour sauvegarder les configurations et sortir du menu.

Note : Si pendant 10 secondes aucune touche ne sera appuyée, le menu Configurations se désactivera automatiquement.

DÉSACTIVATION AUTOMATIQUE EN MODE AUX

Si en mode AUX pendant 4 heures aucune touche ne sera actionnée, la radio se désactivera automatiquement. Avant la désactivation, l'éclairage LCD s'activera brièvement.

PORT USB

Lors du fonctionnement du dispositif avec batterie rechargeable, le port de recharge USB recevra encore du courant électrique pendant env. une heure après la désactivation du dispositif. Si le dispositif demeure inactif pendant plus d'une heure, le procédé de recharge sera interrompu. Pour remettre en fonction le dispositif il faut le réactiver.

BATTERIE RECHARGEABLE

Lorsque le dispositif est activé et une batterie rechargeable est insérée, l'afficheur LCD affichera le symbole . Lorsque le niveau de recharge est bas, le symbole sera affiché.

La radio BR1218C peut fonctionner aussi à l'aide de l'alimentation fournie avec le dispositif. De cette façon la batterie ne sera pas rechargée.

ENTRETIEN

Lorsque le câble d'alimentation du secteur est endommagé, il doit être échangé par une station de service après-vente AEG étant donné qu'un outillage spécial est nécessaire à cet effet.

N'utiliser que des pièces et accessoires AEG. Pour des pièces dont l'échange n'est pas décrit, s'adresser de préférence aux stations de service après-vente AEG (voir brochure Garantie/ Adresses des stations de service après-vente).

Si besoin est, une vue éclatée de l'appareil peut être fournie. S'adresser, en indiquant bien le numéro porté sur la plaque signalétique, à votre station de service après-vente (voir liste jointe) ou directement à Techtronic Industries GmbH, Max-Eyth-Straße 10, 71364 Winnenden, Germany.

SYMBOLES



ATTENTION! AVERTISSEMENT! DANGER!



Veuillez lire avec soin le mode d'emploi avant la mise en service



Ne pas jeter les appareils électriques dans les ordures ménagères ! Conformément à la directive européenne 2002/96/EG relative aux déchets d'équipements électriques ou électroniques (DEEE), et à sa transposition dans la législation nationale, les appareils électriques doivent être collectés à part et être soumis à un recyclage respectueux de l'environnement.



Appareil à utiliser uniquement dans un local, à ne jamais l'exposer à la pluie.



Marque CE



Symbole national de conformité Ukraine.



Marque de qualité EurAsian

DATI TECNICI	CARICATORE PER RADIO	BR1218C
Tensione batteria	12 / 18 V	
Peso senza batteria e imballaggio	1068 g	
Portata della sintonia AM	87,5-108 MHz	
Portata della sintonia FM	174,928-239,200 MHz	
Tensione di uscita USB	5 V / 1 A	
Adattatore		
Modello / Produttore	BR1218CC / Techtronics Industries GmbH	
Ingresso	220-240 V AC 50 / 60 Hz 0,5 A max	
Uscita	18 V 1000 mA	

AVVERTENZA! Leggere tutte le istruzioni ed indicazioni di sicurezza. In caso di mancato rispetto delle avvertenze di pericolo e delle istruzioni operative si potrà creare il pericolo di scosse elettriche, incendi e/o incidenti gravi.
Conservare tutte le avvertenze di pericolo e le istruzioni operative per ogni esigenza futura.

AVVERTENZE DI SICUREZZA RADIO

- Non smontare o manomettere in alcun modo questo apparecchio.
- Non utilizzare l'apparecchio in prossimità di zone con acqua od altri liquidi
- Pulire solo con un panno asciutto. Alcuni agenti detergenti possono danneggiare le plastiche e le parti isolanti. Mantenere la maniglia pulita, asciutta e libera da grassi e olii.
- Rivolgersi per l'assistenza tecnica solo a persone qualificate.
- Non utilizzare vicino a fonti di calore.
- Le fessure di ventilazione vanno sempre tenute libere e non vanno coperte con oggetti tipo giornali, tovaglie, tende ecc.
- Non appoggiare nessun tipo di fiamma sull'apparecchio, ad es. candele.
- L'apparecchio non deve essere esposto a gocce d'acqua o spruzzi d'acqua.
- Sull'apparecchio non vanno appoggiati contenitori che contengono liquidi, ad es. vasi.
- Non posizionare l'apparecchio in scaffalature chiuse o armadi che non siano provvisti di una ventilazione sufficiente.
- Non salire sul dispositivo. Prima di iniziare togliere la batteria dalla macchina.
- Non gettare le batterie esaurite sul fuoco o nella spazzatura di casa. La AEG offre infatti un servizio di recupero batterie usate.
- Nel vano d'innesto per la batteria del caricatore non devono entrare parti metalliche (pericolo di cortocircuito).
- Non aprire né la batteria né il caricatore e conservarli solo in luogo asciutto. Proteggerli dalla umidità.
- Nel caso di batterie danneggiate da un carico eccessivo o da temperature alte, l'acido di queste potrebbe fuoriuscire. In caso di contatto con l'acido delle batterie lavarsi immediatamente con acqua e sapone. In caso di contatto con gli occhi risciacquare immediatamente con acqua per almeno 10 minuti e contattare subito un medico.

Questo dispositivo non deve essere usato o pulito da persone con capacità fisiche, sensoriali o mentali ridotte o con mancanza di esperienza o conoscenza, salvo che vengano istruite nella gestione in sicurezza del dispositivo da persona giuridicamente responsabile della loro sicurezza. Le persone di cui sopra dovranno essere sorvegliate durante l'uso del dispositivo. Questo dispositivo non deve essere maneggiato da bambini. Per questo motivo, quando non viene usato, deve essere conservato in sicurezza al di fuori della portata di bambini.

Proteggere il dispositivo da gocce e spruzzi d'acqua. Non depositare contenitori di liquidi, come ad esempio vasi, sopra il dispositivo.
 Proteggere le batterie (sia quella ricaricabile che le batterie da inserire) da calore estremo, come ad esempio raggi diretti del sole, fuoco, ecc..
 L'alimentatore dell'adattatore può essere spento soltanto staccandolo dalla presa elettrica. Per questo motivo deve essere sempre accessibile.
Attenzione
 Esiste pericolo di esplosione se la batteria ricaricabile non viene sostituita correttamente. Sostituire sempre con una batteria ricaricabile dello stesso tipo.

UTILIZZO CONFORME

La radio è idonea a ricevere trasmissioni digitali (DAB), trasmissioni analogiche (FM) nonché ad importare il suono audio da un lettore CD, un lettore MP3 o un registratore a cassette. Questa radio è stata sviluppata per poter operare in condizioni ambientali avverse nonché a resistere alla caduta accidentale.
 I dispositivi collegati possono essere caricati attraverso la presa USB.
 Questa radio è realizzata per resistere anche a pessime condizioni ambientali di lavoro e a cadute accidentali.
 Utilizzare il prodotto solo per l'uso per cui è previsto.

DICHIARAZIONE DI CONFORMITÀ CE

Il fabbricante, Techtronic Industries GmbH, dichiara che il tipo di apparecchiatura radio BR1218C è conforme alla direttiva 2014/53/UE. Il testo completo della dichiarazione di conformità UE è disponibile al seguente indirizzo Internet: <http://services.aeg-powertools.eu>

BATTERIE

Batterie non utilizzate per molto tempo devono essere ricaricate prima dell'uso.
 A temperature superiori ai 50°C, la potenza della batteria si riduce.
 Evitare di esporre l'accumulatore a riscaldamento prolungato, dovuto ad esempio ai raggi del sole o ad un impianto di riscaldamento.
 Per una ottimale vita utile è necessario ricaricare completamente le batterie dopo l'uso.
 Per una più lunga durata, rimuovere le batterie dal caricabatterie quando saranno cariche.
 In caso di immagazzinaggio della batteria per più di 30 giorni: Immagazzinare la batteria a circa 27°C in ambiente asciutto. Immagazzinare la batteria con carica di circa il 30% - 50%. Ricaricare la batteria ogni 6 mesi.

DISPOSITIVO ANTISOVRACCARICO ACCUMULATORE BATTERIA AGLI IONI DI LITIO

Il gruppo accumulatore è equipaggiato con un dispositivo antisovraccarico che protegge l'accumulatore contro il sovraccarico e assicura una lunga durata utile. Nel caso di sollecitazioni estreme la lampadina di lavoro lampeggia per visualizzare un sovraccarico. Se non si elimina questo sovraccarico, la macchina si spegne automaticamente. Per continuare a lavorare bisogna spegnere e riaccendere la macchina. Se la macchina non dovesse riavviarsi, il gruppo accumulatore potrebbe essere scarico e deve essere ricaricato nell'apparecchio carica-batterie.

TRASPORTO DI BATTERIE AGLI IONI DI LITIO

Le batterie agli ioni di litio sono soggette alle disposizioni di legge sul trasporto di merce pericolosa.
 Il trasporto di queste batterie deve avvenire rispettando le disposizioni e norme locali, nazionali ed internazionali.
 • Gli utilizzatori possono trasportare queste batterie su strada senza alcuna restrizione.
 • Il trasporto commerciale di batterie agli ioni di litio è regolato dalle disposizioni sul trasporto di merce pericolosa. Le preparazioni al trasporto ed il trasporto stesso devono essere svolti esclusivamente da persone idoneamente istruite. Tutto il processo deve essere gestito in maniera professionale.
 Durante il trasporto di batterie occorre tenere conto di quanto segue:
 • Assicurarsi che i contatti siano protetti ed isolati per evitare corto circuiti.
 • Accertarsi che il gruppo di batterie non possa spostarsi all'interno dell'imballaggio.
 • Batterie danneggiate o batterie che perdono liquido non devono essere trasportate.

Per ulteriori informazioni si prega di contattare il proprio trasportatore.

TASTI

	Premere per 2 sec.	Accendi/spegni il dispositivo	
	Premere per 2 sec. Premere	Memorizza stazione 1...10 Seleziona stazione salvata 1...10	
	Tenere premuto Premere	Riduci/aumenta il volume in maniera continua Riduci/aumenta il volume di un livello, fino ad un max. di 16	
	Premere per 2 sec. Premere	Modalità FM: ricerca automatica stazioni Modalità FM: riduci/aumenta la frequenza di 1 livello	Modalità DAB: Autoscan Modalità DAB: ricerca automatica della stazione precedente/successiva
	Premere	Seleziona modalità (DAB – FM – AUX-IN)	
	Premere per 2 sec. Premere	Cambia le informazioni sul display LCD (ad es. passaggio alla visualizzazione Frequenza/Data/DAB); dopo 5 secondi il display LCD torna allo stato normale. Aprire il menu, eseguire le impostazioni ed uscire dal menu (ad es. EQ, Ora, Data, Modalità riposo, Reset, Versione, ecc.)	

SELEZIONA STAZIONE

- Premere il tasto per selezionare l'ultima stazione salvata che è stata ascoltata.
- Premere nuovamente il tasto per selezionare la prossima stazione salvata.

SALVA STAZIONE

- Sintonizzare manualmente o per mezzo della funzione RICERCA la stazione desiderata.
- Premere per circa 2 secondi il tasto per selezionare la funzione „Salva stazione sintonizzata“.
- Premere il tasto per selezionare il numero di preselezione con il quale si desidera salvare la stazione sintonizzata. Se il tasto non viene premuto entro 10 secondi da quando è stato premuto il tasto Preset, il dispositivo uscirà automaticamente dalla modalità Salva stazione.
- Premere nuovamente il tasto per salvare la stazione sintonizzata. Se il tasto non viene premuto entro 10 secondi da quando è stato premuto il tasto , il dispositivo uscirà automaticamente dalla modalità Salva stazione.

MENU IMPOSTAZIONI

- Premere il tasto per selezionare il menu Impostazioni.
 - Premere il tasto per selezionare il primo menu.
 - Premere il tasto per aprire il primo menu.
 - Premere il tasto per selezionare il secondo menu.
 - Premere il tasto per aprire il secondo menu.
 - Premere il tasto per impostare i diversi parametri. (Se sono presenti più impostazioni di menu, ripetere la procedura dal punto 4.)
 - Premere il tasto per salvare le impostazioni e per uscire dal menu.
- Nota: Se per 10 secondi non verrà premuto alcun tasto, il menu Impostazioni si spegnerà automaticamente.

DISATTIVAZIONE AUTOMATICA IN MODALITÀ AUX

Se in modalità AUX per 4 ore non verrà azionato alcun tasto, la radio si spegnerà automaticamente. Prima dello spegnimento l'illuminazione LCD si attiverà brevemente.

PORTA USB

Quando il dispositivo funziona con la batteria ricaricabile, la porta di ricarica USB riceverà corrente elettrica ancora per un'ora circa dopo la disattivazione del dispositivo. Se il dispositivo resta inattivo per più di un'ora, il processo di ricarica verrà interrotto. Per rimettere in funzione il dispositivo occorre riaccenderlo.

BATTERIA RICARICABILE

Quando il dispositivo è attivato ed una batteria ricaricabile è inserita, sul display LCD viene visualizzato il simbolo . Quando il livello di carica è basso, viene visualizzato il simbolo . La radio BR1218C può funzionare anche tramite l'alimentatore fornito a corredo. In questa maniera la batteria non verrà ricaricata.

MANUTENZIONE

Quando il cavo di collegamento alla rete elettrica risulta danneggiato, questo deve essere immediatamente sostituito, solamente presso un centro assistenza AEG; per la sostituzione del cavo è necessario l'utilizzo di un utensile speciale.
 Utilizzare esclusivamente accessori e pezzi di ricambio AEG. L'installazione di pezzi di ricambio non specificamente prescritti dall'AEG va preferibilmente effettuata dal servizio di assistenza clienti AEG (ved. opuscolo Garanzia/Indirizzi Assistenza tecnica).
 In caso di mancanza del disegno esplosivo, può essere richiesto al seguente indirizzo: Techtronic Industries GmbH, Max-Eyth-Straße 10, 71364 Winnenden, Germany.

SIMBOLI

- ATTENZIONE! AVVERTENZA! PERICOLO!
- Leggere attentamente le istruzioni per l'uso prima di mettere in funzione l'elettrodomestico.
- Non gettare le apparecchiature elettriche tra i rifiuti domestici. Secondo la Direttiva Europea 2002/96/CE sui rifiuti di apparecchiature elettriche ed elettroniche e la sua attuazione in conformità alle norme nazionali, le apparecchiature elettriche esauste devono essere accolte separatamente, al fine di essere reimpiagate in modo eco-compatibile.
- Apparecchio da utilizzare esclusivamente in luogo chiuso, e comunque non esposto a pioggia.
- Marchio CE
- Simbolo di conformità nazionale Ucraina
- Marchio di conformità EurAsian

DATOS TÉCNICOS		CARGADOR DE BATERÍAS DE LA RADIO		BR1218C	
Voltaje de batería.....		12 / 18 V			
Peso sin batería y el embalaje		1068 g			
Rango de sintonización AM		87,5-108 MHz			
Rango de sintonización FM		174,928-239,200 MHz			
Tensión de salida USB		5 V / 1 A			
Adaptador					
Modelo / Fabricante		BR1218CC / Techtronics Industries GmbH			
Entrada		220-240 V AC 50 / 60 Hz 0,5 A max			
Salida		18 V 1000 mA			

ATENCIÓN: Lea atentamente las indicaciones e instrucciones de seguridad. En caso de no atenderse a las advertencias de peligro e instrucciones siguientes, ello puede ocasionar una descarga eléctrica, un incendio y/o lesión grave. **Guardar todas las advertencias de peligro e instrucciones para futuras consultas.**

INSTRUCCIONES DE SEGURIDAD RADIO

Nunca desmonte este aparato
 No utilizar esta radio cerca del agua
 Limpar sólamnte con un paño seco. Ciertos lipiadores pueden dañar los plásticos y otras superficies aisladas. Mantenga el asa siempre limpia de polvo y grasa
 Reparar solamente en talleres especializados
 No colocar cerca de fuentes de calor
 Mantener siempre libre la ranura de ventilación y no cubrirla con objetos como periódicos, manteles, cortinas, etc.
 No colocar sobre el aparato llamas abiertas como, por ejemplo, velas
 El aparato no debe exponerse a salpicaduras ni a gotas de agua. No colocar encima del aparato ningún recipiente con líquidos como, por ejemplo, jarrones.
 No colocar el aparato en estanterías cerradas ni dentro de armarios en los que no haya suficiente ventilación.
 No colocarse encima del aparato.
 Retire la batería antes de comenzar cualquier trabajo en la máquina.
 No tire las baterías usadas a la basura ni al fuego. Los Distribuidores AEG ofrecen un servicio de recogida de baterías antiguas para proteger el medio ambiente.
 No almacene la batería con objetos metálicos (riesgo de cortocircuito).
 No abra nunca las baterías ni los cargadores y guárdelos sólo en lugares secos. Protéjalos de la humedad en todo momento.
 En caso de sobrecarga o alta temperatura, pueden llegar a producirse escapes de ácido provenientes de la batería. En caso de contacto con éste, limpie inmediatamente la zona con agua y jabón. Si el contacto es en los ojos, límpiese concienzudamente con agua durante 10 minutos y acuda inmediatamente a un médico

Este aparato no debe ser manejado o limpiado por personas cuyas capacidades físicas, sensoriales o mentales sean reducidas, o por personas sin experiencia o conocimientos, a no ser que éstas hayan sido instruidas en el manejo seguro del aparato por una persona legalmente responsable de su seguridad. Las personas arriba mencionadas deben ser supervisadas durante el uso del aparato. Este aparato no debe ser utilizado por los niños. En caso de no ser utilizado, el aparato se debe mantener fuera del alcance y de la vista de los niños.

Es necesario proteger el aparato contra el goteo y las salpicaduras de agua. No se pueden colocar sobre el aparato recipientes de líquidos, tales como jarrones. Proteger las baterías (los acumuladores o las baterías en uso) contra los efectos del calor excesivo debido a la radiación solar o al fuego, entre otros.
 La fuente de alimentación del adaptador solo se puede apagar desconectándola de la toma de corriente. Por este motivo, esta debe ser siempre accesible.

Cuidado

Existe riesgo de explosión cuando el acumulador no se utiliza correctamente. Sustituir siempre por un acumulador del mismo tipo.

APLICACIÓN DE ACUERDO A LA FINALIDAD

La radio permite la recepción de señales de transmisión digital (DAB) y analógica (FM) de audio y la importación de sonido de audio de reproductores de CD, MP3 o cassette. Esta radio está diseñada para soportar duras condiciones ambientales de operación así como caídas accidentales.

A través de la conexión USB se pueden cargar los dispositivos conectados. Está diseñada para soportar las condiciones duras del entorno de trabajo o caídas accidentales

No utilice este producto para ninguna otra aplicación que no sea su uso normal.

DECLARACIÓN DE CONFORMIDAD CE

Por la presente, Techtronic Industries GmbH declara que el tipo de equipo radioeléctrico BR1218C es conforme con la Directiva 2014/53/UE. El texto completo de la declaración UE de conformidad está disponible en la dirección Internet siguiente: <http://services.aeg-powertools.eu>

BATERÍA

Las baterías no utilizadas durante cierto tiempo deben ser recargadas antes de usar. Las temperaturas superiores a 50°C reducen el rendimiento de la batería. Evite una exposición excesiva a fuentes de calor o al sol (riesgo de sobrecalentamiento). Los puntos de contacto de los cargadores y las baterías se deben mantener limpios. Para un tiempo óptimo de vida, deberán cargarse las baterías completamente después de su uso.
 Para garantizar la máxima capacidad y vida útil, las baterías recargables se deberían retirar del cargador una vez finalizada la carga.
 En caso de almacenar la batería recargable más de 30 días:
 Almacenar la batería recargable en un lugar seco a una temperatura de aproximadamente 27°C.
 Almacenar la batería recargable con un estado de carga del 30% y 50% aproximadamente.
 Recargar la batería cada 6 meses.

PROTECCIÓN CONTRA SOBRECARGA DE LA BATERÍA BATERÍA DE IONES DE LITIO

El Akkupack está dotado de una protección de sobrecarga que protege al acumulador de sobrecarga, asegurando así una larga vida útil.
 En caso de un esfuerzo extremo parpadea la lámpara de trabajo para indicar una sobrecarga. Si no se reduce la carga, la máquina se desconectará automáticamente. Para seguir trabajando, desconectar y volver a conectar la máquina. En el caso de que la máquina no se vuelva a poner en marcha, es posible que el Akkupack esté descargado y sea necesario volver a cargarlo en el aparato cargador.

TRANSPORTE DE BATERÍAS DE IONES DE LITIO

Las baterías de iones de litio caen bajo las disposiciones legales relativas al transporte de mercancías peligrosas.
 El transporte de estas baterías recargables debe llevarse a cabo, observando las normas y disposiciones locales, nacionales e internacionales.
 • Los consumidores pueden transportar estas baterías recargables sin el menor reparo en la calle.
 • El transporte comercial de baterías recargables de iones de litio por empresas de transportes está sometido a las disposiciones del transporte de mercancías peligrosas. Las preparaciones para el envío y el transporte deben ser llevados a cabo exclusivamente por personas instruidas adecuadamente. El proceso completo debe ser supervisado por personal competente.

Los siguientes puntos se deben observar para el transporte de las baterías recargables:

- Se debe asegurar que los contactos estén protegidos y aislados para evitar que se produzcan cortocircuitos.
- Preste atención a que el conjunto de baterías recargables no se pueda desplazar dentro del envase.
- Las baterías recargables deterioradas o derramadas no se deben transportar.

Rogamos que para cualquier información adicional se dirija a su empresa de transportes.

TECLAS

	Pulsar durante 2 seg.	Encender/apagar el equipo	
	Pulsar durante 2 seg. Pulsar	Guardar emisoras 1...10 Abrir emisora guardada 1...10	
	Mantener pulsado Pulsar	Disminuir/aumentar volumen de forma continuada Disminuir/aumentar volumen en un nivel de hasta 16 como máximo	
	Pulsar durante 2 seg. Pulsar	Modo FM: búsqueda automática de emisora Modo FM: Disminuir/aumentar frecuencia en un nive	Modo DAB: búsqueda automática de emisora anterior/siguiente
	Pulsar	Seleccionar modo operativo (DAB – FM – AUX-IN)	
	Pulsar durante 2 seg. Pulsar	Cambio de informaciones en el visor LCD (p.ej., cambiar a visor de frecuencia/fecha/DAB); transcurridos 5 segundos, el visor LCD vuelve a su estado normal. Abrir menú, realizar ajustes y salir del menú (p.ej., EQ, hora, fecha, modo de reposo, restauración, versión, etc.)	

ABRIR EMISORA

1. Pulsar la tecla para abrir la última emisora guardada que se ha escuchado.
2. Volver a pulsar la tecla para abrir la siguiente emisora guardada.

GUARDAR EMISORA

1. Ajustar la emisora deseada manualmente o bien sirviéndose de la función de BÚSQUEDA.
2. Pulsar la tecla durante aproximadamente 2 segundos, para abrir la función «Guardar emisora ajustada».
3. Pulsar la tecla para seleccionar el número de la memoria en el que desea guardar la emisora preajustada. Si no pulsa la tecla en los 10 segundos siguientes después de haber accionado la tecla «Preset», el equipo abandona automáticamente el modo para guardar emisoras.
4. Volver a pulsar la tecla para guardar la emisora seleccionada. Si no pulsa la tecla en los 10 segundos siguientes después de haber accionado la tecla , el equipo abandona automáticamente el modo para guardar emisoras.

AJUSTES DE MENÚ

1. Pulsar la tecla para abrir los ajustes de menú.
2. Pulsar la tecla para seleccionar el primer menú.
3. Pulsar la tecla para abrir el primer menú.
4. Pulsar la tecla para seleccionar el segundo menú.
5. Pulsar la tecla para abrir el segundo menú.
6. Pulsar la tecla para ajustar los distintos parámetros. (En el caso de que haya varios ajustes de menú, repetir el procedimiento a partir del paso 4).
7. Pulsar la tecla para guardar el ajuste y salir del menú.

Nota: Si no se pulsa ninguna tecla durante 10 segundos, el menú de ajustes se cierra automáticamente.

APAGADO AUTOMÁTICO EN EL MODO AUX

Si en el modo AUX no se acciona ninguna tecla durante más de 4 horas, la radio se apaga automáticamente. Antes de apagarse, la iluminación de la pantalla de cristal líquido (LCD) parpadea un instante.

PUERTO USB

Cuando el aparato está funcionando con batería, el puerto de carga USB sigue recibiendo suministro de corriente durante aprox. 1 hora después de apagar el aparato. Si el aparato permanece inactivo más de una hora, el proceso de carga se interrumpe. Volver a encender el aparato para una nueva puesta en funcionamiento.

ACUMULADOR

Cuando se enciende el aparato usando un acumulador, aparece el símbolo en el monitor LCD. Si el estado de carga es bajo aparece el símbolo .

El funcionamiento de la radio BR1218C también es posible utilizando la fuente de alimentación suministrada. En este caso, no se cargará el acumulador.

MANTENIMIENTO

Si se averiase el cable de conexión, deberá ser reparado en un Servicio Oficial de AEG, ya que es preciso utilizar herramientas especiales.
 Solo se deben utilizar accesorios y piezas de repuestos AEG. Piezas cuyo recambio no está descrito en las instrucciones de uso, deben sustituirse en un centro de asistencia técnica AEG (Consulte el folleto Garantía/Direcciones de Centros de Asistencia Técnica).
 En caso necesario, puede solicitar un despiece de la herramienta. Por favor indique el número de impreso que hay en la etiqueta y pida el despiece a la siguiente dirección: Techtronic Industries GmbH, Max-Eyth-Straße 10, 71364 Winnenden, Germany.

SÍMBOLOS



¡ATENCIÓN! ¡ADVERTENCIA! ¡PELIGRO!



Lea las instrucciones detenidamente antes de conectar la herramienta



¡No deseché los aparatos eléctricos junto con los residuos domésticos! De conformidad con la Directiva Europea 2002/96/CE sobre residuos de aparatos eléctricos y electrónicos y su aplicación de acuerdo con la legislación nacional, las herramientas eléctricas cuya vida útil haya llegado a su fin se deberán recoger por separado y trasladar a una planta de reciclaje que cumpla con las exigencias ecológicas.



Sólo para uso en interiores



Marca CE



Marca de conformidad nacional de Ucrania



Certificado EAC de conformidad

CARACTERÍSTICAS TÉCNICAS	CARREGADORA DO RÁDIO	BR1218C
Tensão do acumulador	12 / 18 V	
Peso sem bateria e embalagem	1068 g	
Gama de recepção AM	87,5-108 MHz	
Gama de recepção FM	174,928-239,200 MHz	
Tensão de saída USB	5 V / 1 A	
Adaptador		
Modelo / Fabricante	BR1218CC / Techtronics Industries GmbH	
Entrada	220-240 V AC 50 / 60 Hz 0,5 A max	
Saída	18 V 1000 mA	

⚠️ ADVERTÊNCIA! Leia todas as instruções de segurança e todas as instruções. O desrespeito das advertências e instruções apresentadas abaixo pode causar choque eléctrico, incêndio e/ou graves lesões. **Guarde bem todas as advertências e instruções para futura referência.**

INSTRUÇÕES DE SEGURANÇA RÁDIO

O aparelho nunca deverá ser aberto, desagregado ou modificado de qualquer outra forma.

Não utilize este aparelho ao pé da água

Limpe apenas com um pano seco. Alguns produtos de limpeza danificam o plástico ou outras peças isoladas. Mantenha o aparelho limpo, seco e isento de óleo e gordura.

Mande efectuar as reparações apenas por pessoal técnico qualificado.

Não coloque o aparelho ao pé de fontes de calor.

Mantenha a ranhura da ventilação sempre livre e não a cobrir com objectos como, jornais, toalhas de mesa, cortinas, etc.

Não colocar fontes de chama aberta como, por exemplo, velas sobre o aparelho

O aparelho não pode ser exposto a pingos ou jactos de água. Não é permitido colocar recipientes com líquidos como, por exemplo, vasos sobre o aparelho

Não colocar o aparelho em estantes fechadas ou em armários sem ventilação suficiente.

Não pise no aparelho

Antes de efectuar qualquer intervenção na máquina retirar o bloco acumulador.

Não queimar acumuladores gastos nem deixá-los no lixo doméstico. A AEG possui uma eliminação de acumuladores gastos que respeita o meio ambiente.

Não guardar acumuladores junto com objectos metálicos (perigo de curto-circuito).

Carregadores só devem ser utilizados em recintos secos.

Em caso de cargas ou temperaturas extremas, um acumulador de substituição danificado poderá verter líquido de bateria. Se entrar em contacto com este líquido, deverá lavar-se imediatamente com água e sabão. Em caso de contacto com os olhos, enxágue-os bem e de imediato durante pelo menos 10 minutos e consulte um médico o mais depressa possível.

Este aparelho não deve ser usado ou limpo por pessoas com capacidades físicas, sensoriais ou psíquicas reduzidas ou que não possuam a experiência ou os conhecimentos necessários, a não ser que tenham sido instruídas sobre o manejo seguro do aparelho por uma pessoa que possua a responsabilidade legal para a sua segurança. As pessoas supra referenciadas devem ser supervisionadas durante a utilização do aparelho. Este aparelho não deve ser usado por crianças. Por isso, ele deve ser guardado num lugar seguro e fora do alcance de crianças, quando ele não for usado.

O aparelho deve ser protegido contra gotas de água e água salpicada. Reservatórios de líquidos, como vasos, não devem ser colocados no aparelho.

Proteja as baterias (pilhas ou baterias inseridas) contra calor extremo, como radiação solar, fogo, etc.

A fonte de alimentação do adaptador só pode ser desligada, tirando-a da tomada de corrente. Isso sempre deve ser possível.

Cuidado

Existe o risco de explosão, quando a bateria não é inserida corretamente. Só substitua por uma bateria do mesmo tipo.

UTILIZAÇÃO AUTORIZADA

Este rádio é apropriado para a recepção de emissões digitais (DAB) e analógicas (FM) e para importar ficheiros de áudio de um CD player, um MP3 player ou um tocador de cassete. O rádio foi projetado para ambientes operacionais adversos e para resistir a quedas acidentais.

Os aparelhos conectados podem ser carregados através da conexão USB.

O rádio é adequado para a utilização em obras graças à sua robustez.

Não use este produto de outra maneira sem ser a normal para o qual foi concebido.

DECLARAÇÃO DE CONFORMIDADE CE

O abaixo assinado Techtronics Industries GmbH declara que o presente tipo de equipamento de rádio BR1218C está em conformidade com a Diretiva 2014/53/UE. O texto integral da declaração de conformidade está disponível no seguinte endereço de Internet: <http://services.aeg-powertools.eu>

ACUMULADOR

Acumuladores não utilizados durante algum tempo devem ser recarregados antes da sua utilização.

Temperaturas acima de 50°C reduzem a capacidade do bloco acumulador. Evitar exposição prolongada ao sol ou a caloríferos.

Mantenha limpos os contactos eléctricos no carregador e no bloco acumulador.

Para uma vida útil óptima das baterias, terá que carregá-las plenamente após a sua utilização.

Para assegurar uma vida útil longa, o pacote de bateria deve ser removido da carregadora depois do carregamento.

Se o pacote de bateria for armazenado por mais de 30 dias:

Armazene o pacote de bateria com aprox. 27°C em um lugar seco.

Armazene o pacote de bateria com aprox. 30%-50% da carga completa.

Carregue o pacote de bateria novamente de 6 em 6 meses.

PROTECÇÃO DE SOBRECARGA DE BATERIA BATERIA LÍCIO-ÍON

O pacote da bateria vem equipado com uma protecção contra a sobrecarga, que protege a bateria de uma sobrecarga e assegura uma elevada duração de funcionamento.

No caso de um esforço extremo, a luz de funcionamento pisca para indicar uma sobrecarga. Se a carga não for retirada, a máquina desliga-se automaticamente. Para continuar a trabalhar, desligar e ligar novamente a máquina. Se a máquina não voltar a funcionar, a bateria poderá estar descarregada e deverá ser novamente carregada através do carregador.

TRANSPORTE DE BATERIAS DE LÁCIO-LÍCIO

Baterias de lácio-lítio estão sujeitas às disposições da legislação relativa às substâncias perigosas.







O transporte destas baterias deve ser efetuado de acordo com as disposições e os regulamentos locais, nacionais e internacionais.

- O utilizador pode efetuar o transporte rodoviário destas baterias sem restrições.
- O transporte comercial de baterias de lácio-lítio por terceiros está sujeito aos regulamentos relativos às substâncias perigosas. A preparação do transporte e o transporte devem ser executados exclusivamente por pessoas instruídas e o processo deve ser acompanhado pelos especialistas correspondentes.



Observe o seguinte no transporte de baterias:

- Assegure-se de que os contatos terminais estejam protegidos e isolados para evitar um curto-circuito.
- Assegure-se de que o bloco da bateria esteja protegido contra movimentos na embalagem.
- Não transporte baterias danificadas ou que tenham fuga.









Para instruções mais detalhadas consulte a companhia de transportes

TECLAS			
	Pressionar por 2 seg.	Ligar/desligar o aparelho	
	Pressionar por 2 seg. Pressionar	Memorizar a estação 1...10 Aceder à estação memorizada 1...10	
	Manter pressionado Pressionar	Reduzir/aumentar o volume do som continuamente Reduzir/aumentar o volume do som por um nível, até 16, no máximo	
	Pressionar por 2 seg. Pressionar	Modo FM: busca de estações automática Modo FM: Reduzir/aumentar a frequência por 1 nível	Modo DAB: Autoscan Modo DAB: busca automática da estação precedente/seguite
	Pressionar	Selecionar o modo de operação (DAB – FM – AUX-IN)	
	Pressionar por 2 seg. Pressionar	Mudar as informações no indicador LCD (p. ex. mudança ao indicador de frequência/data/DAB); após 5 segundos o indicador volta para o estado normal. Aceder ao menu, fazer ajustes e sair do menu (p. ex. EQ, hora, data, modo de repouso, reset, versão, etc.)	











ACEDER ÀS ESTAÇÕES

1. Pressione a tecla  para aceder novamente à última estação memorizada usada.
2. Pressione novamente a tecla  para aceder à próxima estação memorizada.

MEMORIZAR ESTAÇÕES

1. Ajuste a estação desejada à mão ou com ajuda da função de BUSCA.
2. Pressione a tecla  por cerca de 2 segundos para aceder à função „Memorizar a estação ajustada“.
3. Pressione a tecla   para selecionar o espaço da memória, no qual a estação pré-ajustada deve ser memorizada. Se não pressionar a tecla   dentro de 10 segundos depois de pressionar a tecla Preset, o aparelho sairá automaticamente do modo de memorização de estações.
4. Pressione novamente a tecla  para salvar a estação selecionada. Se não pressionar a tecla  dentro de 10 segundos depois de pressionar a tecla  , o aparelho sairá automaticamente do modo de memorização de estações.

MENU AJUSTES

1. Pressione a tecla  para aceder ao menu Ajustes.
2. Pressione a tecla   para selecionar o primeiro menu.
3. Pressione a tecla  para abrir o primeiro menu.
4. Pressione a tecla   para selecionar o segundo menu.
5. Pressione a tecla  para abrir o segundo menu.
6. Pressione a tecla   para ajustar os diversos parâmetros. (Se houver vários ajustes do programa, repita o processo a partir do passo 4.)
7. Pressione a tecla  para salvar os ajustes e sair do menu.

Nota: Se nenhuma tecla for pressionada por 10 segundos, o menu Ajustes se fechará automaticamente.

DESLIGAMENTO AUTOMÁTICO NO MODO AUX

Se nenhuma tecla for ativada por 4 horas no modo AUX, o rádio se desligará automaticamente. Antes do desligamento a iluminação LCD piscará brevemente.

PORTA USB

Quando o aparelho estiver em operação de bateria, a porta de carregamento USB ainda é alimentada com eletricidade, até 1 hora depois de desligar o aparelho. Se o aparelho ficar inativo por mais de uma hora, o carregamento é abortado. Para colocar o aparelho em funcionamento, ligue-o novamente.

BATERIA

Quando o aparelho estiver ligado e uma bateria estiver inserida, o símbolo  aparecerá na tela LCD. Se a carga estiver a esgotar, aparecerá o símbolo .

O rádio BR1218C também pode ser operado através da fonte de alimentação conjunta. Nisso, a bateria não é carregada.

MANUTENÇÃO

Se o cabo de ligação desta máquina estiver danificado, deve apenas ser substituído numa oficina indicada pelo fabricante, uma vez que são necessárias ferramentas especiais para esse propósito.

Utilizar unicamente acessórios e peças sobressalentes da AEG. Sempre que a substituição de um componente não tenha sido descrita nas instruções, será de toda a conveniência mandar executar esse trabalho a um Serviço de Assistência AEG (veja o folheto Garantia/ Endereços de Serviços de Assistência).

A pedido e mediante indicação da referência que consta da chapa de características da máquina, pode requerer-se um desenho explosivo da ferramenta eléctrica a: Techtronics Industries GmbH, Max-Eyth-Straße 10, 71364 Winnenden, Germany.

SYMBOLS



ATENÇÃO! PERIGO!



Leia atentamente o manual de instruções antes de colocar a máquina em funcionamento.



Não deite ferramentas eléctricas no lixo doméstico! De acordo com a directiva europeia 2002/96/CE sobre ferramentas eléctricas e electrónicas usadas e a transposição para as leis nacionais, as ferramentas eléctricas usadas devem ser recolhidas em separado e encaminhadas a uma instalação de reciclagem dos materiais ecológica.



O aparelho destina-se unicamente a ser utilizado em trabalhos interiores; não exponha o aparelho à chuva.



Marca CE



Marca de conformidade nacional da Ucrânia

TR 066



Marca de conformidade EurAsian.

TECHNISCHE GEGEVENS	RADIO-LAADTOESTEL	BR1218C
Spanning wisselakku.....	12 / 18 V	
Gewicht zonder wisselakku en verpakking	1068 g	
Ontvangbereik AM.....	87,5-108 MHz	
Ontvangbereik FM.....	174,928-239,200 MHz	
USB uitgangsspanning.....	5 V / 1 A	
Adapter		
Model / fabrikant	BR1218CC / Techtronics Industries GmbH	
Ingang.....	220-240 V AC 50 / 60 Hz 0,5 A max	
Uitgang.....	18 V 1000 mA	

⚠ WAARSCHUWING! Lees alle veiligheidsinstructies en aanwijzingen. Als de waarschuwingen en voorschriften niet worden opgevolgd, kan dit een elektrische schok, brand of ernstig letsel tot gevolg hebben.
Bewaar alle waarschuwingen en voorschriften voor toekomstig gebruik.

VEILIGHEIDINSTRUCTIES RADIO

De radio nooit openen, demonteren of op een andere wijze veranderen.
De radio niet in de nabijheid van water gebruiken.
Uitsluitend met een droge doek reinigen. Bepaalde reinigingsmiddelen beschadigen kunststof of andere geïsoleerde delen. Houd de radio schoon en droog en vrij van olie en vet.
Laat reparaties uitsluitend door gekwalificeerd servicepersoneel verrichten.
De radio niet in de buurt van warmtebronnen installeren.
Houd de ventilatieopeningen altijd vrij en dek ze niet af met voorwerpen zoals bijv. kranten, tafelkleden, gordijnen enz.
Plaats geen open vuur zoals bijv. kaarsen op het apparaat.

Het apparaat mag niet worden blootgesteld aan spatwater. Het is verboden, voorwerpen met vloeistoffen zoals bijv. vazen op het apparaat te plaatsen.
Plaats het apparaat niet in gesloten schappen of kasten zonder voldoende ventilatie.
Ga niet op het apparaat staan.
Voor alle werkzaamheden aan de machine de accu verwijderen.

Verbruikte accu's niet in het vuur of bij het huisvuil werpen. AEG biedt namelijk een milieuvriendelijke recyclingmethode voor uw oude accu's.
Wisselakku's niet bij metalen voorwerpen bewaren (kortsluitingsgevaar!).
Wisselakku's en laadapparaten niet openen en alleen in droge ruimtes opslaan. Tegen vocht beschermen.

Onder extreme belasting of extreme temperaturen kan uit de accu accu-vloeistof lopen. Na contact met accu-vloeistof direct afwassen met water en zeep. Bij oogcontact direct minstens 10 minuten grondig spoelen en onmiddellijk een arts raadplegen.

Dit apparaat mag niet door personen gereinigd of bediend worden die over verminderde lichamelijke, sensorische of geestelijke vermogens resp. gebrekkige ervaring of kennis beschikken, tenzij ze door een wettelijk voor hun veiligheid verantwoordelijke persoon werden geïnstrueerd in de veilige omgang met het apparaat. De hierboven genoemde personen mogen het apparaat alleen onder toezicht gebruiken. Dit apparaat hoort niet thuis in kinderhanden. Als het apparaat niet gebruikt wordt, moet het dan ook buiten de reikwijdte van kinderen worden bewaard.

Bescherm het toestel tegen druppel- en spatwater. Plaats op het toestel geen vazen of andere voorwerpen die met vloeistof gevuld zijn.

Bescherm batterijen (accu of geplaaste batterijen) tegen extreme hitte, zoals zonnestraling, vuur e.d.

De netadapter kan alleen worden uitgeschakeld als de stekker uit de contactdoos wordt getrokken. De stekker dient derhalve altijd toegankelijk te zijn.

Voorzichtig

Als de accu niet correct gebruikt wordt, bestaat explosiegevaar. Vervang de accu alleen door een accu van hetzelfde type.

VOORGESCHREVEN GEBRUIK VAN HET SYSTEEM

Deze radio is geschikt voor de ontvangst van digitale (DAB) en analoge (FM) uitzendingen en voor het importeren van audiobestanden vanaf cd/mp3-spelers of cassette-reorders. Het apparaat is geschikt voor gebruik op bouwplaatsen en is bestand tegen incidenteel vallen.

Via de usb-aansluiting kunnen aangesloten apparaten worden opgeladen.
De radio is door zijn robuuste constructie geschikt voor toepassing op de bouwplaats. Dit apparaat uitsluitend gebruiken voor normaal gebruik, zoals aangegeven.

EC - VERKLARING VAN OVEREENSTEMMING

Hierbij verklaar ik, Techtronics Industries GmbH, dat het type radioapparatuur BR1218C conform is met Richtlijn 2014/53/EU. De volledige tekst van de EU-conformiteitsverklaring kan worden geraadpleegd op het volgende internetadres: <http://services.aeg-powertools.eu>

AKKU

Langere tijd niet toegepaste wisselakku's vóór gebruik altijd naladen.
Een temperatuur boven de 50°C vermindert de capaciteit van de accu. Langdurige verwarming door zon of hitte vermijden.
De aansluitcontacten aan het laadapparaat en de accu schoonhouden.
Voor een optimale levensduur moeten de accu's na het gebruik volledig opgeladen worden.

Voor een zo lang mogelijke levensduur van de accu's dienen deze na het opladen uit het laadtoestel te worden verwijderd.

Bij een langere opslag van de accu na 30 dagen:
accu bij ca. 27 °C droog bewaren.
accu bij ca. 30 % - 50 % van de laadtoestand bewaren.
accu om de 6 maanden opnieuw opladen.

OVERBELASTINGSBEVEILIGING VAN DE ACCU LI-ION-ACCU

Het accupak is uitgerust met een overbelastingsbeveiliging die de accu tegen overbelasting beschermt en een lange levensduur garandeert.
Bij extreme belasting knippert het werklampje om een overbelasting aan te geven. Wanneer de belasting niet verminderd wordt, schakelt de machine automatisch uit. Schakel de machine uit en weer in om door te kunnen werken. Wanneer de machine niet meer start, is het accupak mogelijk reeds ontladen en moet in het laadtoestel worden opgeladen.

TRANSPORT VAN LITHIUM-IONEN-ACCU'S

Lithium-ionen-accu's vallen onder de wettelijke bepalingen inzake het transport van gevaarlijke goederen.

Voor het transport van deze accu's moeten de lokale, nationale en internationale voorschriften en bepalingen in acht worden genomen.

- Verbruikers mogen deze accu's zonder meer over de weg transporteren.
- Het commerciële transport van lithium-ionen-accu's door expeditiebedrijven is onderhevig aan de bepalingen inzake het transport van gevaarlijke goederen. De verzendingsvoorbereidingen en het transport mogen uitsluitend worden uitgevoerd door dienovereenkomstig opgeleide personen. Het complete proces moet vakkundig worden begeleid.

Onderstaande punten moeten bij het transport van accu's in acht worden genomen:

- Waarborg ter vermijding van kortsluitingen dat de contacten beschermd en geïsoleerd zijn.
- Let op dat het accupack in de verpakking niet kan verschuiven.
- Beschadigde of lekkende accu's mogen niet worden getransporteerd.

Neem voor meer informatie contact op met uw expeditiebedrijf.

TOETSEN

	2 sec. indrukken	apparaat in-/uitschakelen	
	2 sec. indrukken indrukken	zender 1...10 opslaan opgeslagen zender 1...10 oproepen	
	ingedrukt houden indrukken	volume continu terugdraaien/verhogen volume één stap terugdraaien/verhogen, tot maximaal 16	
	2 sec. indrukken indrukken	FM-modus: automatische zenderzoekfunctie FM-modus: frequentie 1 stap verlagen/verhogen	DAB-modus: Autoscan DAB-modus: automatisch zoeken naar de voorafgaande/volgende zender
	indrukken	Bedrijfsmodus selecteren (DAB - FM / - AUX-IN)	
	2 sec. indrukken indrukken	Omschakelen van de informatie op het lcd-display (bijv. omschakelen naar de frequentie-/datum-/DAB-weergave); na 5 seconden keert het lcd-display terug naar de normale toestand. Menu oproepen, instellingen uitvoeren en menu verlaten (bijv. EQ, tijd, datum, 'sleep'-modus, reset, versie enz.)	

ZENDER OPROEPEN

1. Druk op de toets om de als laatste beluisterde, opgeslagen zender op te roepen.
2. Druk opnieuw op de toets om de volgende, opgeslagen zender op te roepen.

ZENDER OPSLAAN

1. Stel de gewenste zender handmatig of met behulp van de ZOEK-functie in.
2. Druk de toets ongeveer 2 seconden lang in om de functie, 'Ingestelde zender opslaan' op te roepen.
3. Druk de toets in om de geheugenplaats te selecteren waarop u de voorgestelde zender wilt opslaan. Als u de toets niet binnen 10 seconden na de bediening van de 'Preset'-toets indrukt, verlaat het apparaat automatisch de modus voor het opslaan van de zender.
4. Druk opnieuw op de toets om de geselecteerde zender op te slaan. Als u de toets niet binnen 10 seconden na de bediening van de toets indrukt, verlaat het apparaat automatisch de modus voor het opslaan van de zender.

MENU INSTELLINGEN

1. Druk op de toets om het menu 'Instellingen' op te roepen.
2. Druk op de toets om het eerste menu te selecteren.
3. Druk op de toets om het eerste menu te openen.
4. Druk op de toets om het tweede menu te selecteren.
5. Druk op de toets om het tweede menu te openen.
6. Druk op de toets om de verschillende parameters in te stellen. (Indien meerdere menu-instellingen voorhanden zijn, herhaalt u de werkwijze vanaf stap 4.)
7. Druk op de toets om de instelling op te slaan en het menu te verlaten. Opmerking: als gedurende 10 seconden geen toets wordt ingedrukt, sluit het menu 'Instellingen' automatisch.

AUTOMATISCHE UITSCHAKELING IN AUX-MODUS

Als in AUX-modus gedurende 4 uren geen toets wordt ingedrukt, schakelt de radio automatisch uit. Vóór het uitschakelen licht de LCD-verlichting even op.

USB-PORT

Als het toestel op accuvoeding wordt gebruikt, wordt de usb-laadaansluiting nog ongeveer 1 uur na het uitschakelen van het toestel met stroom verzorgd. Als het toestel meer dan een uur inactief is, wordt het laadproces gestopt. Schakel het toestel weer in om het opnieuw in gebruik nemen.

ACCU

Als het apparaat ingeschakeld en een accu geplaatst is, verschijnt het symbool op het LC-display. Als de lading te gering is, verschijnt het symbool . De radio BR1218C kan ook via de bijgeleverde netadapter worden gebruikt. De accu wordt daarbij niet geladen.

ONDERHOUD

Wanneer de netaanluitleiding is beschadigd, mag het uitsluitend vervangen worden door een reparatie bedrijf aangewezen door de fabrikant, aangezien speciaal gereedschap nodig is.

Alleen AEG toebehoren en onderdelen gebruiken. Onderdelen welke niet vernield worden, kunnen het beste door de AEG servicedienst vernisseld worden (zie Serviceadressen).

Onder vermelding van het nummer op het machineplaatje is desgewenst een doorsnedetekening van de machine verkrijgbaar bij: Techtronics Industries GmbH, Max-Eyth-Straße 10, 71364 Winnenden, Germany.

SYMBOLLEN



OPGELET! WAARSCHUWING! GEVAAR!



Graag instructies zorgvuldig doorlezen vóórdat u de machine in gebruik neemt.



Geef elektrisch gereedschap niet met het huisvuil mee! Volgens de Europese richtlijn 2002/96/EG inzake oude elektrische en elektronische apparaten en de toepassing daarvan binnen de nationale wetgeving, dient gebruikt elektrisch gereedschap gescheiden te worden ingezameld en te worden afgevoerd naar een recycle bedrijf dat voldoet aan de geldende milieu-eisen.



Het apparaat is alléén geschikt voor toepassing in ruimtes, apparaat niet aan regen blootstellen.



CE-keurmerk



Nationaal symbool van overeenstemming Oekraïne



EurAsian-symbool van overeenstemming.

TEKNISKE DATA	RADIOOPLADER	BR1218C
Udskiftningsbatteriets spænding	12 / 18 V	
Vægt uden batteri og emballage	1068 g	
Modtagelsesområde AM	87,5-108 MHz	
Modtagelsesområde FM	174,928-239,200 MHz	
USB udgangsspænding	5 V / 1 A	
Adapter		
Model / producent	BR1218CC / Technics Industries GmbH	
Indgang	220-240 V AC 50 / 60 Hz 0,5 A max	
Udgang	18 V 1000 mA	

⚠ ADVARSEL! Læs alle sikkerhedsinformationer og instruktioner. I tilfælde af manglende overholdelse af advarselshenvisningerne og instrukserne er der risiko for elektrisk stød, brand og/eller alvorlige kvæstelser. **Opbevar alle advarselshenvisninger og instrukser til senere brug.**

SIKKERHEDSINFORMATIONER RADIO

Man må hverken åbne, skille eller forandre apparatet på nogen måde. Dette apparat må ikke komme i nærheden af vand. Må udelukkende renses med en tør klud. Nogle rengøringsmidler beskadiger kunststof eller andre isolerede dele. Apparatet skal holdes rent og tørt, frit for olie og fedt. Reparationer må udelukkende gennemføres af kvalificeret fagpersonale. Apparatet må ikke placeres i nærheden af varmekilder. Hold altid ventilationsprækkerne fri; de må ikke dækkes til med genstande, såsom aviser, duge, gardiner, osv.

Placer ikke åben ild, som f.eks. stearinlys, på apparatet. Apparatet må ikke udsættes for dryp- eller stænkvand. Der må ikke stilles beholdere med væske, såsom vaser, på apparatet. Stil ikke apparatet i lukkede reoler eller skabe uden tilstrækkelig ventilering. Stå ikke på enheden. Ved arbejde inden i maskinen, bør batteriet tages ud. Opbrugte udskiftningsbatterier må ikke brændes eller kasseres sammen med alm. husholdningsaffald. AEG har en miljørigtig bortskaftelse af gamle udskiftningsbatterier, henvend Dem til Deres forhandler.

Opbevar ikke udskiftningsbatterier sammen med metalgenstande af fare for kortslutning. Udskiftningsbatterier og opladere må ikke åbnes og skal opbevares i tørre rum. Beskyt dem mod fugtighed.

I tilfælde af en ekstrem belastning eller ekstrem temperatur kan der flyde batterivæske ud af et beskadedt batteri. Hvis De kommer i berøring med batterivæsken, skal den vaskes godt og grundigt af med vand og sæbe. I tilfælde af øjenkontakt, skal man mindst skylle øjnene godt og grundigt igennem i 10 minutter og omgående opsøge en læge.

Dette apparat må ikke betjenes eller rengøres af personer, der har nedsatte fysiske, sensoriske eller mentale evner eller mangel på erfaring og viden, med mindre de har fået instruktion i sikker brug af apparatet af en person, som rent lovmæssigt er ansvarlig for deres sikkerhed. Ovennævnte personer skal være under opsyn, når de bruger apparatet. Børn må ikke have adgang til dette apparat. Hvis det ikke bruges, skal det derfor opbevares sikkert og utilgængeligt for børn.

Enheden skal beskyttes mod dryp- og stænkvand. Væskebeholdere, som f.eks. vaser, må ikke stilles ovenpå enheden.

Beskyt batterier (akkumulatører eller indsatte batterier) mod ekstrem varme, såsom solstråler, ild e.l.

Adapterens netdel kan kun slukkes ved at fjerne den fra stikkontakten. Hertil bør den altid være tilgængelig.

FORSIGTIG

Der er eksplosionsfare, hvis batteriet ikke indsættes korrekt. Erstat altid kun med et batteri af samme type.

TILTÆNKT FORMÅL

Denne radio egner sig til at modtage digitale (DAB) og analoge (FM) udsendelser samt til at importere audiofiler fra CD/MP3-players eller kassetterekordere. Apparatet egner sig til byggepladser og holder også til at falde ned en gang imellem.

Via USB tilslutningen kan de tilsluttede enheder oplades. Radioen er velegnet til brug på en byggeplads på grund af dens robuste konstruktion. Produktet må ikke anvendes på anden måde og til andre formål end foreskrevet.

CE-KONFORMITÆTSEKLERING

Herved erklærer Technic Industries GmbH, at radioudstyrstypen BR1218C er i overensstemmelse med direktiv 2014/53/EU. EU-overensstemmelseserklæringens fulde tekst kan findes på følgende internetadresse: <http://services.aeg-powertools.eu>

BATTERI

Udskiftningsbat terier, der ikke har været brugt i længere tid, efterlades inden brug. Ved temperaturer over 50°C formindskes batteriets effekt. Undgå direkte sollys og stærk varme.

Tilslutningskablerne på oplader og udskiftningsbatterier skal holdes rene. For at opnå en optimal levetid skal de genopladelige batterier oplades fuldt efter brug. For at sikre en så lang levetid som muligt skal batterierne tages ud af ladeaggregatet efter opladning.

Skal batterierne opbevares længere end 30 dage: Temperatur ca. 27°C i tørre omgivelser. Opbevares ved ca. 30%-50% af ladetilstanden. Batteri skal genoplades hver 6. måned.

OVERBELASTNINGSSIKRING FOR BATTERI LI-ION-BATTERI

Akkupack'en er udstyret med en overbelastningssikring, som beskytter akkumulatorbatteriet mod overbelastning og sikrer en høj levetid. Ved ekstrem kraftig belastning blinker arbejdslyset for at signalere overbelastning. Hvis belastningen ikke reduceres, kobler maskinen automatisk fra. Sluk og tænd maskinen igen for at genoplage driften. Går maskinen ikke i gang igen, er akkupack'en muligvis afladet og skal så genoplades i ladeaggregatet.

TRANSPORT AF LITHIUM-BATTERIER

Lithium-batterier er omfattet af lovgivningen om transport af farligt gods. Transporten af disse batterier skal ske under overholdelse af lokale, nationale og internationale regler og bestemmelser.

- Forbrugere må transportere disse batterier på veje uden yderligere krav.
- Den kommercielle transport af lithium-batterier ved speditjonsfirmaer er omfattet af reglerne for transport af farligt gods. Forberedelsen af forsendelse og transport må kun udføres af tilsvarende trænedte personer. Den samlede proces skal følges af fagfolk.

Følgende punkter skal overholdes ved transport af batterier:

- Sørg for at kontakterne er beskyttet og isoleret for at forhindre kortslutninger.
- Sørg for at batteripakken ikke kan bevæge sig inden for emballagen.
- Beskadede eller lækende batterier må ikke transporteres.

Kontakt dit speditjonsfirma for at få yderligere oplysninger.

KNAPPER

	Tryk i 2 sek.	Ind-/udkobling af apparatet	
	Tryk i 2 sek. Tryk på den	Gem sender 1...10 Opkald gemt sender 1...10	
	Trykkes vedvarende Tryk på den	Vedvarende formindske/forøge lydstyrke Formindske/forøge lydstyrke med ét trin op til maksimalt 16	
	Tryk i 2 sek. Tryk på den	FM-modus: automatisk sendersøgning FM-modus: Forøge/formindske frekvens ét trin	DAB-modus: autoscan DAB-modus: automatisk søgning efter den forudgående/følgende sender
	Tryk på den	Vælg driftsmåde (DAB – FM – AUX-IN)	
	Tryk i 2 sek. Tryk på den	Skifte informationer på LCD-indikatoren (f.eks. skift til visning af frekvens/dato/DAB); efter 5 sekunder vender LCD-indikatoren igen tilbage til normal tilstand. Opkald menu, gennemfør indstillinger og forlad menuen (f.eks. EQ, tid, dato, sleep-modus, reset, version osv.)	

OPKALD SENDER

1. Tryk på tasten for at opkalde den sidst hørte, gemte sender.
2. Tryk på tasten igen for at opkalde den næste gemte sender.

GEM SENDER

1. Indstil den ønskede sender enten manuelt eller ved hjælp af SØGE-funktionen.
2. Tryk på tasten i ca. 2 sekunder for at opkalde funktionen „Gem indstillet sender“.
3. Tryk på tasten for at vælge den hukommelsesplads, du vil gemme den forud indstillede sender på. Hvis du ikke trykker på tasten i løbet af 10 sekunder efter at have trykket på Preset-tasten, forlader enheden automatisk sendergemningsmodus.
4. Tryk på tasten igen for at gemme den valgte sender. Hvis du ikke trykker på tasten i løbet af 10 sekunder efter at have trykket på tasten , forlader enheden automatisk sendergemningsmodus.

MENU INDSTILLINGER

1. Tryk på tasten for at opkalde menuen Indstillinger.
 2. Tryk på tasten for at vælge den første menu.
 3. Tryk på tasten for at åbne den første menu.
 4. Tryk på tasten for at vælge den anden menu.
 5. Tryk på tasten for at åbne den anden menu.
 6. Tryk på tasten for at indstille de forskellige parametre. (Skulle der være flere menuindstillinger, gentages fremgangsmåden fra trin 4.)
 7. Tryk på tasten for at gemme indstillingen og forlade menuen.
- Bemærk: Hvis der i 10 sekunder ikke trykkes på nogen tast, lukker menuen Indstillinger automatisk.

AUTOMATISK SLUKNING I AUX-MODUS

Hvis der i AUX-modus ikke trykkes på nogen tast i 4 timer, slukker radioen automatisk. Inden slukningen blinker LCD-belysningen kortvarigt.

USB-PORT

Hvis enheden kører i batteridrift, forsynes USB-ladeporten med strøm i ca. 1 time efter, at enheden er blevet slukket. Hvis enheden forbliver inaktiv i mere end en time, afbrydes opladningen. Genstart enheden for fornyet ibrugtagning.

BATTERI

Når enheden er tændt og et batteri indsat, vises symbolet på LCD-displayet. Ved lav ladetilstand, vises symbolet . Radioen BR1218C kan også bruges via den vedlagte netdel. Derved oplades batteriet ikke.

VEDLIGEHOLDELSE

Såfremt nettilslutningen er defekt, må denne kun udskiftes af et autoriseret serviceværksted, idet der kræves specielt værktøj dertil.

Brug kun AEG tilbehør og reservedele. Lad de komponenter, hvis udskiftning ikke er blevet beskrevet, udskifte hos Atlas Copco service (se kundeserviceadresser). Ved opgivelse af type nr. der er angivet på maskinens effektskilt, kan de rekvirere en reservedelstegning, ved henvendelse til: Technic Industries GmbH, Max-Eyth-Straße 10, 71364 Winnenden, Germany.

SYMBOLER

	VIGTIGT! ADVARSEL! FARE!
	Læs brugsanvisningen nøje før ibrugtagning.
	Elværktøj må ikke bortskaffes som almindeligt affald! I henhold til det europæiske direktiv 2002/96/EF om bortskaftelse af elektriske og elektroniske produkter og gældende national lovgivning skal brugt værktøj indsamles separat og bortskaffes på en måde, der skåner miljøet mest muligt.
	Maskinen er kun egnet til indendørsbrug, maskinen må ikke udsættes for regn.
	CE-mærke
	Nationalt overensstemmelsesmærke Ukraine
	EurAsian overensstemmelsesmærke.

TEKNISKE DATA	RADIO-LADER	BR1218C
Spennning vekselbatteri	12 / 18 V	
Vekt uten byttebatteri og emballasje	1068 g	
Mottaksområde AM.....	87,5-108 MHz	
Mottaksområde FM.....	174,928-239,200 MHz	
USB utgangsspennning.....	5 V / 1 A	
Adapter		
Modell / Produsent	BR1218CC / Techtronics Industries GmbH	
Inngang	220-240 V AC 50 / 60 Hz 0,5 A max	
Utgang	18 V 1000 mA	

⚠ OBS! Les alle sikkerhetsinstruksjoner og bruksanvisninger. Feil ved overholdelsen av advarene og nedenstående anvisninger kan medføre elektriske støt, brann og/eller alvorlige skader.
Ta godt vare på alle advarene og informasjonene.

SIKKERHETSINSTRUKSER RADIO

Apparatet må aldri åpnes, demonteres eller modifiseres på noen måte. Apparatet må ikke brukes i nærheten av vann. Må kun rengjøres med en tørr klut. Mange typer rengjøringsmidler skader plast eller andre isolerte deler. Hold apparatet rent og tørt og fritt for olje og fett. Reparasjon må kun utføres av kvalifiserte fagfolk. Apparatet må ikke brukes i nærheten av varmekilder. Ventilasjonsåpningene skal alltid holdes fri og ikke dekkes til med gjenstander som aviser, duker, gardiner e.l.

Ikke still noe som brenner på apparatet, som f.eks. levende lys. Apparatet skal ikke utsettes dryppende eller sprutende vann. Det skal ikke stilles beholdere med vann, som f.eks. vaser på apparatet.

Apparatet skal ikke stilles i lukkede hyller/reoler eller skap uten tilstrekkelig ventilasjon. Ikke stå på apparatet. Ta ut vekselbatteriet før du arbeider på maskinen.

Ikke kast brukte vekselbatterier i varmen eller husholdningsavfallet. AEG tilbyr en miljøriktig deponering av gamle vekselbatterier; vennligst spør din fagforhandler. Ikke oppbevar vekselbatterier sammen med metallgjenstander (kortslutningsfare). Ikke åpne vekselbatterier og ladere, de skal oppbevares i tørre rom. Beskyttes mot fuktighet.

Under ekstreme belastninger og ekstreme temperaturer kan det lekket ut batterivæske fra utskiftbare batterier. Ved berøring med batterivæske, vask umiddelbart med såpe og vann. Ved kontakt med øynene må øynene skylles grundig i rennende vann i minst 10 minutter. Oppsøk lege umiddelbart.

Dette apparatet skal ikke betjenes eller rengjøres av personer som har innskrenket kroppslige, sensoriske eller psykiske evner, hhv. som har manglende erfaring eller kunnskap, dersom de ikke har blitt instruert om sikker omgang av apparatet av en person som er juridisk ansvarlig for deres sikkerhet. Ovenfor nevnte personer skal overvåkes ved bruk av apparatet. Barn skal hverken bruke, rengjøre eller leke seg med dette apparatet. Derfor skal det når det ikke brukes oppbevares på en sikker plass utenfor barns rekkevidde.

Apparatet må beskyttes mot dryppende og sprutende vann. Beholdere som inneholder væske som f.eks. vaser skal ikke stilles på apparatet.

Batterier (oppladbare batterier eller installerte batterier) skal beskyttes mot ekstrem varme som solskinn, ild eller lignende.

Adapterens nettdel kan bare slås av ved å trekke den ut av stikkkontakten. Nettdelen må derfor alltid være tilgjengelig.

Forsiktig!

Det er fare for eksplosjon hvis batteriet blir ikke satt i på riktig måte. Det skal alltid byttes ut med samme eller tilsvarende type batteri.

FORMÅLSMESSIG BRUK

Denne radioen er egnet for mottak av digital kringkasting (DAB), analog kringkasting (FM) og for import av audio sound fra en CD spiller, MP3 spiller eller en kassettspiller. Denne radioen er konstruert slik at den kan brukes på byggeplasser og at den tåler utilsikket å falle ned en gang i blant.

Via USB tilkoblingen kan de tilkoblede apparatene lades opp. Den robuste konstruksjonen gjør radioen egnet til bruk på anleggsplasser. Dette apparatet må kun brukes til de oppgitte formål. Techtronic Industries GmbH erklærer herved at radio anlegget av type BR1218C overensstemmer med EU retningslinje 2014/53/EU. Hele teksten til EU-konformitetserklæringen er tilgjengelig på følgende internett-adresse: <http://services.aeg-powertools.eu>

BATTERIER

Vekselbatterier som ikke er brukt over lengre tid skal etterlades før bruk. En temperatur over 50°C reduserer vekselbatteriets kapasitet. Unngå oppvarming i sol eller ved varmeovner (fyring) i lengre tid. Hold tilkoplingskontaktene på lader og vekselbatteri rene. For optimal holdbarhet må batteriene lades opp helt etter bruk. For å sikre en lengst mulig brukstid av batteriene skal disse etter oppladning taes ut av laderen.

Ved lagring av batteriene lengre enn 30 dager: Lagre batteriet tørt ved ca. 27°C. Lagre batteriet ved en oppladningsstand på ca. 30%-50%. Lade opp batteriet igjen etter 6 måneder.

OVERBELASTNINGSVERN FOR OPPLADBARE BATTERIER LI-IONEN-BATTERI

Den oppladbare batteripakken er utstyrt med et overbelastningsvern som beskytter batteriet mot overbelastning og dermed sikrer batteriet lang levetid. Ved ekstrem høy belastning blinker arbeidslampan for å henvise til en overbelastning. Blir ikke belastningen redusert, kobler maskinen seg ut automatisk. For å kunne fortsette å arbeide, må maskinen slås av og så på igjen. Skulle maskinen ikke starte igjen, er batteripakken muligens utladet og må lades opp igjen i laderen.

TRANSPORT AV LITIUUM-ION-BATTERI







Litium-ion-batterier faller under de lovfestede forskriftene om transport av farlig gods. Transporten av disse batteriene må rette seg etter lokale, nasjonale og internasjonale forskrifter og bestemmelser.

- Forbruker har lov å transportere disse batteriene på gaten uten reglementering.
- Den kommersielle transport av Litium-ion-batterier av spedisjonsfirma faller under bestemmelsene om transport av farlig gods. Forberedningene av forsendelsen og transport skal utelukkende gjennomføres av personer som har blitt skolert til dette. Hele prosessen skal følges opp av fagfolk.



Følgende punkter skal tas hensyn til ved transport:

- Kontroller at kontaktene er beskyttet og isolert for å unngå kortslutninger.
- Pass på at batteripakken i forpakningen ikke kan skli fram og tilbake.
- Skadede eller batterier som lekker er det ikke lov å transportere.









Ta kontakt med spedisjonsfirma for ytterligere henvisninger.

TASTER		
	Trykk i 2 sekunder	Slå på/av apparatet
	Trykk i 2 sekunder Trykk	Lagre sender 0...9 Finn lagret sender 0...9
	Hold knappen nede Trykk	Senke/øke volumet kontinuerlig Senke/øke volumet ett trinn, opp til maksimalt 16
	Trykk i 2 sekunder Trykk	FM-modus: Automatisk søk etter sender FM-modus: Senke/øke frekvensen 1 trinn
	Trykk	Velg driftsmodus (DAB – FM – AUX-IN)
	Trykk i 2 sekunder Trykk	Veksling av informasjon på LCD-skjerm (f.eks. veksle til visning av frekvens/dato/DAB); etter 5 sekunder skifter LCD-skjermen tilbake til normal tilstand. Finn meny, foreta innstillinger og forlate meny (f.eks. EQ, klokkeslett, dato, Sleep-modus, Reset, versjon etc.)











FINN SENDER

1. Trykk på knappen  for å finne den lagrede sendern du hørte på sist gang.
2. Trykk på knappen  en gang til for å finne den neste senderen som er lagret.

LAGRE SENDER

1. Still inn ønsket sender enten manuelt eller ved hjelp av funksjonen SØK.
2. Trykk på knappen  i ca. 2 sekunder for å finne funksjonen „Lagre innstilt sender“.
3. Trykk på knappen   for å velge lagringssted for den forhåndsinnstilte senderen som du vil lagre. Dersom du ikke trykker på knappen   innen 10 sekunder etter å ha trykt på Preset-knappen, forlater apparatet automatisk modusen lagring av sender.
4. Trykk på knappen  igjen for å lagre den utvalgte senderen. Dersom du ikke trykker på  innen 10 sekunder etter å ha trykt på  , forlater apparatet automatisk modusen lagring av sender.

MENY-INNSTILLINGER

1. Trykk på knappen  for å finne menyen Innstillinger
2. Trykk på knappen   for å velge første meny.
3. Trykk på knappen  for å åpne den første menyen.
4. Trykk på knappen   for å velge andre meny.
5. Trykk på knappen  for å åpne den andre menyen.
6. Trykk på knappen   for å stille inn de forskjellige parametrene. (Dersom det er flere innstillinger i menyen, gjenta fremgangsmåten fra trinn 4.)
7. Trykk på knappen  for å lagre innstillingene og forlate menyen. Henviing: Dersom det ikke blir trykt på noen knapp innen 10 sekunder, lukker menyen Innstillinger seg automatisk.

SLÅR SEG AUTOMATISK AV I AUX-MODUS

Dersom det ikke trykkes på noen knapp i AUX-modus innen 4 timer, slår radioen seg automatisk av. Før den slår seg av, blinker LCD-belysningen.

USB-PORT

Når apparatet går i batteridrift blir USB-porten forseglet med strøm i ca. 1 time etter at apparatet er slått av. Er apparatet i lengre enn en time inaktiv avbrytes ladeprosessen. For å gjenoppta driften må apparatet slås på igjen.

BATTERI

Når apparatet er slått på og et batteri er installert lyser symbolet  på LCD-displayet. Er ladelstanden lav lyser symbolet .

Radioen BR1218C kan også brukes med den vedlagte nettdelen. Batteriet blir derved ikke ladet.

VEDLIKEHOLD

Når nettdelingen er skadet må den skiftes ut av kundeservice for AEG, fordi det er nødvendig med spesialverktøy. Bruk kun AEG tilbehør og reservedeler. Komponenter der utskifting ikke er beskrevet skal skiftes ut hos AEG kundeservice (se brosjyre garanti/kundeserviceadresser). Ved behov kan du be om en eksplosjonstegning av apparatet hos din kundeservice eller direkte hos Techtronic Industries GmbH, Max-Eyth-Straße 10, 71364 Winnenden, Germany. Oppgi maskintype og det nummeret på typeskiltet.

SYMBOLER



OBS! ADVARSEL! FARE!



Les nøye gjennom bruksanvisningen før maskinen tas i bruk.



Kast aldri elektroverktøy i husholdningsavfallet! I henhold til EU-direktiv 2002/96/EF om kasserte elektriske og elektroniske produkter og direktivets iversetning i nasjonal rett, må elektroverktøy som ikke lenger skal brukes, samles separat og returneres til et miljøvennlig gjenvinningsanlegg.



Apparatet er kun egnet for bruk innendørs, det må ikke utsettes for regn.



CE-tegn



Nasjonalt Konformitetstegn Ukraina



EurAsian Konformitetstegn.



TEKNISKA DATA	RADIO-LADDARE	BR1218C
Batterispänning.....	12 / 18 V	
Vikt utan växelbatteri och förpackning.....	1068 g	
Mottagningsområde AM.....	87,5-108 MHz	
Mottagningsområde FM.....	174,928-239,200 MHz	
USB utspänning.....	5 V / 1 A	
Adapter		
Modell/Tillverkare	BR1218CC / Techtronics Industries GmbH	
Ingång	220-240 V AC 50 / 60 Hz 0,5 A max	
Utgång	18 V 1000 mA	

! VARNING! Läs all säkerhetsinformation och alla anvisningar. Fel som uppstår till följd av att anvisningarna nedan inte följs kan orsaka elstöt, brand och/eller allvarliga kroppsskador.
Förvara alla varningar och anvisningar för framtida bruk.

SÄKERHETSANVISNINGAR RADIO

Apparaten får inte öppnas, tas i sär eller ändras på något sätt. Använd inte denna apparat i närheten av vatten. Rengör endast med en torr duk. Många rengöringsmedel skadar plast och andra isolerade delar. Håll apparaten ren och torr, fri från olja och fett. Reparationer bör endast utföras av kvalificerad fackpersonal. Placera inte radion i närheten av värmekällor. Håll alltid ventilationsöppningarna fria och täck inte över dem med föremål som tidningar, dukar, gardiner osv. Ställ inga öppna flammor som t ex levande ljus på apparaten. Apparaten får inte exponeras för droppande eller stänkande vatten. Inga behållare med vätska, t ex vaser, får ställas på apparaten. Ställ inte apparaten i slutna hyllor eller skåp utan tillräcklig ventilation. Ställ dig aldrig på apparaten/ Drag ur batteripaket innan arbete utföres på maskinen. Kasta inte förbrukade batterier. Lämna dem till AEG Tools för återvinning. Förvara ej batteriet ihop med metallföremål, kortslutning kan uppstå. Batterier lagras torrt och skyddas för fukt. Under extrem belastning eller extrem temperatur kan batterivätska tränga ut ur skadade utbytesbatterier. Vid beröring med batterivätska tvätta genast av med vatten och tvål. Vid ögonkontakt spola genast i minst 10 minuter och kontakta genast läkare.

Denna produkt får inte användas och rengöras av personer med nedsatt fysisk eller mental förmåga eller personer med bristande erfarenhet eller kunskap, förutsatt att de inte har instruerats om hur produkten ska hanteras på ett säkert sätt av en person som enligt lag är ansvarig för deras säkerhet. Ovan nämnda personer ska stå under uppsikt när de använder produkten. Produkten ska förvaras oåtkomligt för barn. När produkten inte används ska den därför förvaras säkert och utom räckhåll för barn.

Apparaten ska skyddas mot dropp- och stänkvatten. Vätskebehållare som exempelvis vaser får inte ställas på apparaten.

Batterier (uppladdningsbara batterier eller isatta batterier) ska skyddas mot extrem värmeinverkan, som solstrålning, eld och liknande.

Adaptrens nätdel kan bara stängas av genom att den dras ut ur eluttaget. Den ska alltid vara åtkomlig så att detta kan göras.

Observera

Risk för explosion om batteriet inte sätts i på rätt sätt. Byt endast ut mot ett batteri av samma typ.

ANVÄND MASKINEN ENLIGT ANVISNINGARNA

Radion är lämplig för mottagning av digitala (DAB) och analoga radiosändningar (FM) och för att importera ljudfiler från MP3-spelare eller kassettspelare. Den här radion är konstruerad för att tåla tuffa miljöer och tål även oavsiktliga fall i marken. Via USB anslutningen kan de anslutna apparaterna laddas.

Genom den robusta konstruktionen är radion lämplig för användning på byggsplatser. Maskinen får endast användas för angiven tillämpning.

CE-FÖRSÄKRAN

Härmed försäkras Techtronics Industries GmbH att denna typ av radioustrustning BR1218C överensstämmer med direktiv 2014/53/EU. Den fullständiga texten till EU-försäkran om överensstämmelse finns på följande webbadress: <http://services.aeg-powertools.eu>

BATTERIER

Batteri som ej använts på länge måste laddas före nytt bruk.

En temperatur över 50°C reducerar batteriets effekt. Undvik längre uppvärmning tex i solen eller nära ett element.

Se till att anslutningskontaktarna i laddaren och på batteriet är rena.

För att batterierna ska få lång livslängd ska de laddas fulla efter användning.

För att få en så lång livslängd som möjligt bör laddningsbara batterier avlägsnas från laddaren när de är laddade.

Om laddningsbara batterier lagras längre än 30 dagar: Lagra batteriet torrt och vid ca 27°C.

Lagra batteriet vid ca 30%-50% av laddningskapaciteten.

Ladda batterierna på nytt var 6:e månad.

BATTERI-ÖVERBELASTNINGSSKYDD LIHON UPPLADDNINGSBART BATTERI

Batteripaketet är utrustat med ett överbelastningsskydd som skyddar det uppladdningsbara batteriet mot överbelastning, vilket säkerställer en lång livslängd. Vid extremt stark belastning blinkar arbetslampan för att indikera en överbelastning. Reduceras inte belastningen, stannar maskinen automatiskt. För att fortsätta arbetet måste du stänga av maskinen och sedan slå på den igen. Skulle den inte starta igen, är batteripaketet eventuellt urladdat och måste åter laddas i laddaren.

TRANSPORTERA LITIJUMJON-BATTERIER

För litiumjon-batterier gäller de lagliga föreskrifterna för transport av farligt gods på väg.

Därför får dessa batterier endast transporteras enligt gällande lokala, nationella och internationella föreskrifter och bestämmelser.







- Konsumenter får transportera dessa batterier på allmän väg utan att behöva beakta särskilda föreskrifter.
- För kommersiell transport av litiumjon-batterier genom en speditorsfirma gäller emellertid bestämmelserna för transport av farligt gods på väg. Endast personal som känner till alla tillämpliga föreskrifter och bestämmelser får förbereda och genomföra transporten. Hela processen ska följas upp på fackmässigt sätt.

Följande ska beaktas i samband med transporten av batterier:



- Säkerställ att alla kontakter är skyddade och isolerade för att undvika kortslutning.
- Se till att batteripacken inte kan glida fram och tillbaka i förpackningen.
- Transportera aldrig batterier som läcker, har runnit ut eller är skadade.

För mer information vänligen kontakta din speditorsfirma.







KNAPPAR

	Tryck 2 sek.	Stänga av/slå på apparaten	
	Tryck 2 sek. Tryck	Spara 1...10 station Hämta sparade stationer 1...10	
	Håll intryckt Tryck	Höja/sänka volym kontinuerligt Höja/sänka volymen ett steg, upp till maximalt 16	
	Tryck 2 sek Tryck	FM-läge: automatisk stationsökning FM-läge: Öka/minska frekvens med 1 steg	DAB-läge: Automatisk sökning DAB-läge: automatisk sökning efter föregående/nästa station
	Tryck	Välja driftsätt (DAB – FM – AUX-IN)	
	Tryck 2 sek. Tryck	Växla informationen på LC-displayen (t.ex. växla till frekvens-/datum-/DAB-visning); efter 5 sekunder återgår LC-displayen till normalläget. Öppna meny, gör inställningar och lämna meny (t.ex. EQ, tid, datum viloläge, återställning, version m.m.)	







HÄMTA STATION

1. Tryck in knappen  för att hämta den senast hörda, sparade stationen.
2. Tryck in knappen  en gång till för att hämta nästa sparade station.

SPARA STATION

1. Ställ in den önskade stationen antingen manuellt eller med hjälp av SÖK-funktionen.
2. Tryck in knappen  ungefär 2 sekunder för att hämta funktionen "Spara inställda stationer".
3. Tryck in knappen  för att välja på vilken minnesplats du vill spara den förställda stationen. Om du inte trycker på knappen  inom 10 sekunder efter att du har tryckt på återställningsknappen, lämnar apparaten automatiskt läget för att spara stationer.
4. Tryck in knappen  en gång till för att spara den valda stationen. Om du inte trycker på knappen  inom 10 sekunder efter att du har tryckt på knappen , lämnar apparaten automatiskt läget för att spara stationer.

MENY INSTÄLLNINGAR

1. Tryck in knappen  för att hämta meny Inställningar.
2. Tryck in knappen  för att välja den första meny.
3. Tryck in knappen  för att öppna den första meny.
4. Tryck in knappen  för att välja den andra meny.
5. Tryck in knappen  för att öppna den andra meny.
6. Tryck in knappen  för att ställa in de olika parametrarna. (Om det skulle finnas flera menyinställningar, upprepa proceduren från steg 4.)
7. Tryck in knappen  för att spara inställningen och lämna meny.

OBS: Om ingen knapp trycks in under 10 sekunder stängs meny Inställningar automatiskt.



AUTOMATISK AVSTÄNGNING I AUX-LÄGE

Om vid AUX-läge ingen knapp trycks in under 4 timmar stängs radion av automatiskt. Innan radion stängs av blinkar LCD-belysningen kort.

USB-PORT

När apparaten drivs med batteri försörjs USB-laddningsporten med ström ca 1 timme efter att apparaten har stängts av. Om apparaten är inaktiv längre tid än en timme avbryts laddningen. Slå på apparaten igen för förnyad användning.

BATTERI

När apparaten är påslagen och ett batteri är isatt visas symbolen  på LC-displayen. Om laddningsnivån är låg visas symbolen .

Radion BR1218C kan även drivas med den medföljande nätdelen. Batteriet laddas då inte.

SKÖTSEL

Vid skador på kabeln, måste detta utföras av en AEG serviceverkstad, då det erfordras specialverktyg för bytet.

Använd endast AEG tillbehör och reservdelar. Reservdelar vars utbyte ej beskrivs bytes bäst av AEG auktoriserad serviceverkstad (se broschyr Garant/ Kundjämsladresser).

Vid behov av sprängskiss, från en sådan, genom att uppges maskinens art. nr. (som finns på typskylten) erhållas från: Techtronic Industries GmbH, Max-Eyth-Straße 10, 71364 Winnenden, Germany.

SYMBOLER



OBSERVERA! VARNING! FARA!



Läs instruktionen noga innan du startar maskinen.



Elektriska verktyg får inte kastas i hushållsoporna! Enligt direktivet 2002/96/EG som avser äldre elektrisk och elektronisk utrustning och dess tillämpning enligt nationell lagstiftning ska uttjänta elektriska verktyg sorteras separat och lämnas till miljövänlig återvinning.



Aggregatet är endast lämpat att användas inomhus. Får ej utsättas för regn.



CE-symbol



Nationell symbol för överensstämmelse Ukraine

TR 066



EurAsian överensstämmelsesymbol.

TEKNISET ARVOT	RADIO-LATURI	BR1218C
Jännite vaihtoakku.....		12 / 18 V
Paino ilman vaihtoakun kera ja pakkaus.....		1068 g
Virtusalue AM.....		87,5-108 MHz
Virtusalue FM.....		174,928-239,200 MHz
USB lähtöjännite.....		5 V / 1 A
Sovitin		
Malli / Valmistaja	BR1218CC /	Techtronics Industries GmbH
Tulo	220-240 V AC	50 / 60 Hz 0,5 A max
Lähtö		18 V 1000 mA

VAROITUS! Lue kaikki turvallisuusmääräykset ja ohjeet. Turvallisuuohjeiden noudattamisen laiminlyönti saattaa johtaa sähköiskuun, tulipaloon jaltai vakavaan loukkaantumiseen.
Säilytä kaikki turvallisuus- ja muut ohjeet tulevaisuutta varten.

RADION TURVALLISUUSOHJEET

Laitetta ei saa purkaa eikä sen rakennetta millään tavalla muutta.
 Älä käytä laitetta veden läheisyydessä.
 Puhdista ainoastaan kuivalla rievulla. Tietyt puhdistusaineet ja liuottimet ovat vahingollisia muoviosille ja eristysaineille. Pidä kädensijaa puhtaana ja kuivana sekä vapaana öljystä ja rasvasta.
 Jätä huoltotyöt osavien ammattilaisten käsiin.
 Älä sijoita lähelle lämpölähdettä.

Pidä ilmaraot aina avoimina äläkä peitä niitä esim. sanomalehdillä, pöytäliinoilla, verhoilla tms.
 Älä aseta avoliikkia, esim. kynttilää, laitteen päälle
 Laitteeseen ei saa päästä tipaheltutta tai roiskunutta vettä. Laitteen päälle ei saa asettaa mitään nesteellä täytettyjä astioita, kuten esim. maljakoita.
 Älä sijoita laitetta sulettuun hyllykköön tai kaappiin, jonka ilmanvaihto ei ole riittävä.
 Älä nouse laitteen päälle!Ota akku pois ennen kaikkia koneeseen tehtäviä toimenpiteitä.
 Käytettyä vaihtoakkuja ei saa polttaa eikä poistaa normaalin jätehuollon kautta. AEG:llä on tarjolla vanhoja vaihtoakkuja varten ympäristöystävällinen jätehuoltopalvelu. Vaihtoakkuja ei saa säilyttää yhdessä metalliesineiden kanssa (oikosulkuvaara). Vaihtoakkuja ja latauslaitteita ei saa avata. Säilytys vain kuivissa tiloissa. Suojattava kosteudelta.
 Vaurioituneesta akusta saattaa erityisen kovassa käytössä tai poikkeavassa lämpötilassa vuotaa akkuhappoa . Ihonkohta, joka on joutunut kosketukseen akkuhapon kanssa on viipymättä pestävä vedellä ja saippualla. Silmää, johon on joutunut akkuhappoa, on huuhdeltava vedellä vähintään 10 minuutin ajan, jonka jälkeen on viipymättä hakeuduttava lääkärin apuun.

Tätä laitetta eivät saa käyttää tai puhdistaa sellaiset henkilöt, joiden ruumiilliset, aistiperäiset tai henkiset kyvyt ovat rajoittuneet tai joilla ei ole tähän tarvittavaa kokemusta tai tietämystä, paitsi jos heidän turvallisuudestaan laillisesti vastuullinen henkilö on opastanut heitä laitteen turvallisessa käsittelyssä.
 Ylämainittuja henkilöitä tulee valvoa heidän käyttäessään laitetta. Tämä laite ei saa joutua lasten käsiin. Siksi sitä tulee säilyttää tuvallisessa paikassa poissa lasten ulottuvilta, kun sitä ei käytetä.

Laitte on suojattava vesipisaroilta ja roiskeilta. Laitteen päälle ei saa asettaa nestettä sisältäviä astioita, kuten esim. maljakoita.
 Paristoja (akkuja tai sisäänpanuttavia paristoja) tulee suojata voimakkaalta lämmönsäteilyltä, kuten esim. auringonpaisteelta, avotulelta yms.
 Sovittimen verkkolaitte voidaan sammuttaa vain ottamalla se pois pistorasiasta. Tätä varten sen tulee olla aina tavoitettavissa.
Varo
 Jos akkua ei panna paikalleen oikein, niin tästä aiheutuu räjähdysvaara. Vaihda tilalle vain samantyyppinen akku.

TARKOITUKSENMUKAINEN KÄYTTÖ

Radio soveltuu digitaalisten (DAB) ja analoogisten lähetysten (FM) vastaanottamiseen sekä audiotioston CD-soittimesta, MP3-soittimesta tai kasettinauhurista. Tämä radio on suunniteltu kestämään vaikeatkin käyttöolosuhteet sekä mahdolliset putoamiset. Liitetyt laitteet voidaan ladata USB-liitännän kautta.
 Radio on suunniteltu kestämään ankarassa työympäristössä sekä vahingossa tapahtuvia pudottamisia.
 Älä käytä tuotetta ohjeiden vastaisesti.

TODISTUS CE-STANDARDINMUKAISUUDESTA

Techtronic Industries GmbH vakuuttaa, että radiolaitetyyppi BR1218C on direktiivin 2014/53/EU mukainen. EU-vaatimustenmukaisuusvakuutuksen täysimittainen teksti on saatavilla seuraavassa internetosoitteessa: <http://services.aeg-powertools.eu>

AKKU

Pitkään käyttämättä olleet vaihtoakut on ladattava ennen käyttöä.
 Yli 50°C lämpötilassa akun suorituskyky heikkenee. Välttähän akkujen säilyttämistä auringossa tai kuivissa tiloissa.
 Pidä aina latauslaitteen ja akun kosketinpinnat puhtaina.
 Optimaalisen käyttöiän saavuttamiseksi akut on ladattava täyteen käytön jälkeen.
 Mahdollisimman pitkän elinajan takaamiseksi akut tulee poistaa laturista lataamisen jälkeen.
 Akkuja yli 30 päivää säilytettäessä:
 Säilytä akku yli 27 °C:ssa ja kuivassa.
 Säilytä akku sen latauksen ollessa 30 % - 50 %.
 Lataa akku 6 kuukauden välein uudelleen.





AKUN YLIKUORMITUSSUOJAUS LI-IONIAKKUA

Akkusarja on varustettu ylikuormitussuojalla, joka suojaa akkua ylikuormitukselta ja varmistaa sen pitkän elinkaaren.
 Jos kuormitus on erittäin suuri, niin työvalaisin vilkkuu ja osoittaa näin ylikuormituksen. Ellei kuormitusta vähennetä, niin kone sammuu automaattisesti. Työn jatkamiseksi kone kytketään pois ja sitten jälleen päälle. Jos kone ei käynnisty uudelleen, niin akkusarja saattaa olla tyhjentynyt ja se täytyy ladata uudelleen latauslaitteella.

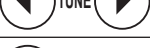

LITIUM-IONIAKKUIEN KULJETTAMINEN

Litium-ioniakut kuuluvat vaarallisten aineiden kuljetuksesta annettujen lakien piiriin. Näiden akkujen kuljettaminen täytyy suorittaa noudattaen paikallisia, kansallisia ja kansainvälisiä määräyksiä ja säädöksiä.
 • Kuluttajat saavat ilman muuta kuljettaa näitä akkuja teitä pitkin.
 • Kaupallisessa kuljetuksessa huolintaliikkeiden täytyy kuljettaa litium-ioniakkuja vaarallisten aineiden kuljetuksesta annettujen määräysten mukaisesti. Ainoastaan tähän vastaavasti koulutetut henkilöt saavat suorittaa kuljetuksen valmistelutoimet ja itse kuljetuksen. Koko prosessia tulee valvoa asiantuntevasti.
 Seuraavat kohdat tulee huomioida akkuja kuljetettaessa:
 • Varmista, että akkujen kontaktit on suojattu ja eristetty, jotta väitetään lyhytsulut.
 • Huolehdi siitä, ettei akkusarja voi luiskahata paikaltaan pakkauksen sisällä.
 • Vahingoittuneita tai vuotavia akkuja ei saa kuljettaa.









Pyydä tarkemmat tiedot huolintaliikkeeltäsi.

PAINIKKEET		
	Paina 2 sek.	Laitteen kytkentä/sammutus
	Paina 2 sek. Paina	Tallenna asema 1...10 Valitse tallennettu asema 1...10
	Pidä painettuna Paina	Vähennä/lisää äänenvoimakkuutta portaattomasti Vähennä/lisää äänenvoimakkuutta askel kerrallaan, enintään 16
	Paina 2 sek. Paina	FM-käyttötapa: automaattinen asemanhaku DAB-käyttötapa: automaattihaku FM-käyttötapa: Vähennä/lisää taajuutta 1 askel DAB-käyttötapa: edellisen/seuraavan aseman automaattinen haku
	Paina	Valitse käyttötapa (DAB - FM - AUX-IN)
	Paina 2 sek. Paina	Vaihda LCD-näytön tiedot (esim. siirry taajuuden/päiväyksen/DAB-näyttöön); 5 sekunnin kuluttua LCD-näyttö palaa normaalitilaan. Kutsu valikko näyttöön, tee asetukset ja poistu valikosta (esim. EQ, kellonaika, päiväys, unitila, nollaus, versio jne.)











ASEMAN HAKU

1. Paina  -näppäintä valitaksesi viimeksi kuullun tallennetun aseman.
2. Paina  -näppäintä uudelleen valitaksesi seuraavaksi tallennetun aseman.

ASEMAN TALLENTAMINEN

1. Aseta haluamasi asema joko manuaalisesti tai HAKU-toiminnon avulla.
2. Pidä  -näppäintä painettuna noin 2 sekunnin ajan, jotta toiminto „Tallenna asetettu asema” saadaan näyttöön.
3. Paina   -näppäintä valitaksesi sen tallennuspaikan, johon haluat tallentaa valitsemasi aseman. Jos   -näppäintä ei paineta 10 sekunnin kuluessa Preset-näppäimen painamisesta, niin laite poistuu automaattisesti asemantallennustoiminnosta.
4. Paina  -näppäintä uudelleen tallentaaksesi valitsemasi aseman. Jos  -näppäintä ei paineta 10 sekunnin kuluessa   -näppäimen painamisesta, niin laite poistuu automaattisesti asemantallennustoiminnosta.

ASETUSVALIKKO

1. Paina  -näppäintä saadaksesi asetusvalikon näyttöön.
2. Paina   -näppäintä valitaksesi ensimmäisen valikon.
3. Paina   -näppäintä avataksesi ensimmäisen valikon.
4. Paina   -näppäintä valitaksesi toisen valikon.
5. Paina  -näppäintä avataksesi toisen valikon.
6. Paina   -näppäintä asettaaksesi eri parametrit. (Jos asetuksille on tätä useampia valikkoja, toista menettely vaiheesta 4.)
7. Paina  -näppäintä tallentaaksesi asetukset ja poistuaksesi valikosta. Viite: Jos 10 minuutin aikana ei paineta mitään näppäintä, niin asetusvalikko sulkeutuu automaattisesti.



AUTOMAATTINEN SAMMUTUS AUX-KÄYTTÖTAVALLA

Jos AUX-käyttötavalla ei paineta mitään näppäintä 4 tunnin aikana, niin radio sammuu automaattisesti. Nestekidevalaisu vilkkuu lyhyesti ennen sammuttamista.

USB-PORTTI

Kun laitetta käytetään akulla, niin USB-latausporttiin syötetään virtaa vielä n. 1 tunnin ajan laitteen sammuttamisen jälkeen. Jos laite on toimentamatta yli tunnin ajan, niin lataustapahtuma keskeytetään. Kytke laite päälle ottaaksesi sen jälleen käyttöön.

AKKU

Kun laite on kytketty päälle ja siihen on pantu akku, niin nestekidenäyttöön tulee merkki . Jos lataustila on alhainen, niin näyttöön tulee merkki .
 BR1218C-radiota voidaan käyttää myös oheistetulla verkkolaitteella. Silloin akkua ei ladata.

HUOLTO

Vaurioituneen liitosjohdon vaihto on suoritettava valtuutetussa Milwaukee huoltoilikkeessä, sillä työn suorittaminen vaatii erikoistyökälua.
 Käytä vain Milwaukee:n lisälaitteita ja varosia. Käytä ammattitaitoisten Milwaukee-huoltosopimusliikkeiden palveluja muiden kuin käyttöohjeessa kuvattujen osien vaihdossa. (esite takuu/huoltoilikeluettelo).
 Tarpeen vaatiessa voit pyytää lähettämään laitteen kokoonpanopirustuksen ilmoittamalla arvoklven numeron seuraavasta osoitteesta: Techtronic Industries GmbH, Max-Eyth-Straße 10, 71364 Winnenden, Germany.

SYMBOLS

	HUOMIO! VAROITUS! VAARA!
	Lue käyttöohjeet huolellisesti, ennen koneen käynnistämistä.
	Älä hävitä sähköjätettä tavallisen kotitalousjätteen mukana! Vanhoja sähkö- ja elektroniikkalaitteita koskevan EU-direktiivin 2002/96/ETY ja sen maakohtaisten sovellusten mukaisesti käytetyt sähköjätteen on toimitettava ongelmajätteen keräyspisteeseen ja ohjattava ympäristöystävälliseen kierrätykseen.
	Työkalu käytettävä sisätiloissa. Suojeltava sateelta.
	CE-merkki
	Kansallinen standardinmukaisuusmerkki Ukraina
	EurAsian-vaatimustenmukaisuusmerkki.

ΤΕΧΝΙΚΑ ΣΤΟΙΧΕΙΑ	ΦΟΡΤΙΣΤΗΣ ΤΟΥ ΡΑΔΙΟΦΩΝΟΥ	BR1218C
Τάση ανταλλακτικής μπαταρίας.....		12 / 18 V
Βάρος χωρίς ανταλλακτική μπαταρία και τη συσκευασία		1068 g
Περιοχή λήψης AM		87,5-108 MHz
Περιοχή λήψης FM		174,928-239,200 MHz
Τάση εξόδου USB		5 V / 1 A
Προσαρμογέας		
Μοντέλο / Κατασκευαστής.....		BR1218CC / Technics Industries GmbH
Είσοδος		220-240 V AC 50 / 60 Hz 0,5 A max
Έξοδος.....		18 V 1000 mA

⚠ ΠΡΟΣΟΧΗ! Διαβάστε όλες τις οδηγίες ασφαλείας και τις οδηγίες χρήσεως. Αμέλειες κατά την τήρηση των προειδοποιητικών υποδείξεων μπορεί να προκαλέσουν ηλεκτροπληξία, κίνδυνο πυρκαγιάς ή/και σοβαρούς τραυματισμούς. **Φυλάξτε όλες τις προειδοποιητικές υποδείξεις και οδηγίες για κάθε μελλοντική χρήση.**

ΟΔΗΓΙΕΣ ΑΣΦΑΛΕΙΑΣ ΓΙΑ ΤΟ ΡΑΔΙΟΦΩΝΟ

Να μην ανοίγετε ποτέ τη συσκευή, να μην την αποσυναρμολογείτε ούτε να την τροποποιείτε με οποιοδήποτε τρόπο. Μην χρησιμοποιείτε αυτή τη συσκευή κοντά σε νερό. Να καθαρίζετε μόνο με ένα στεγνό πανί. Μερικά υγρά καθαρισμού καταστρέφουν τα πλαστικά ή άλλα μονωμένα εξαρτήματα. Να διατηρείτε καθαρή και στεγνή τη συσκευή, χωρίς λάδια και γράσα. Οι επικαλυές πρέπει να πραγματοποιούνται μόνο από ειδικευμένο προσωπικό. Μην τοποθετείτε τη συσκευή κοντά σε πηγές θερμότητας. Διατηρείτε πάντα ελεύθερα τα ανοίγματα αερισμού και μην τα καλύπτετε με αντικείμενα όπως εφημερίδες, τραπεζομάντηλα, κουρτίνες, κτλ. Μην τοποθετείτε αντικείμενα με φλόγα π. χ. κερία επάνω στη συσκευή Η συσκευή δεν επιτρέπεται να εκτίθεται σε σταγόνες ή πιτσιλισματα νερού. Επάνω στη συσκευή δεν επιτρέπεται να τοποθετηθούν δοχεία με υγρά, όπως π. χ. βάζα. Μην τοποθετείτε τη συσκευή σε κλειστά ράφια ή ντουλάπες χωρίς επαρκή αερισμό. Μην ανεβαίνετε επάνω στην συσκευή/πριν από κάθε εργασία στο οποίο αφαιρείτε την ανταλλακτική μπαταρία. Μην πετάτε τις μεταχειρισμένες ανταλλακτικές μπαταρίες στη φωτιά ή στα οικιακά απορρίμματα. Η AEG προσφέρει μια απόσυρση των παλιών ανταλλακτικών μπαταριών σύμφωνα με τους κανόνες προστασίας του περιβάλλοντος, ρωτήστε παρακάτω σχετικά στο ειδικό κατάστημα πώλησης. Μην αποθηκεύετε τις ανταλλακτικές μπαταρίες μαζί με μεταλλικά αντικείμενα (κίνδυνος βραχυκυκλώματος). Μην ανοίγετε τις ανταλλακτικές μπαταρίες και τους φορτιστές και χρησιμοποιείτε για αποθήκευση μόνο στεγνούς χώρους. Προστατεύετε τις ανταλλακτικές μπαταρίες και τους φορτιστές από την υγρασία. Όταν υπάρχει υπερβολική καταπόνηση ή υψηλή θερμοκρασία μπορεί να τρέξει υγρό μπαταρίας από τις χαλασμένες επαναφορτιζόμενες μπαταρίες. Αν έρθετε σε επαφή με υγρό μπαταρίας να πλυθείτε αμέσως με νερό και σαπούνι. Σε περίπτωση επαφής με τα μάτια να πλυθείτε σχολαστικά για τουλάχιστον 10 λεπτά και να αναζητήσετε αμέσως ένα γιατρό. Η χρήση και ο καθαρισμός αυτού του εργαλείου δεν επιτρέπεται να πραγματοποιείται από άτομα με μειωμένες σωματικές και διανοητικές ικανότητες και αισθητικές δεξιότητες ή/και άτομα με ελλιπή εμπειρία και γνώση σχετικά με τον ασφαλή χειρισμό του εκτός και αν βρίσκονται υπό την επίβλεψη ατόμων που είναι νομικά υπεύθυνα για την ασφάλειά τους. Τα παραπάνω άτομα πρέπει να επιβλέπονται κατά τη χρήση του εν λόγω εργαλείου. Το εργαλείο δεν είναι κατάλληλο για παιδιά. Για αυτόν τον λόγο πρέπει όταν δεν χρησιμοποιείται να φυλάσσεται σε ασφαλές μέρος μακριά από παιδιά. Η συσκευή πρέπει να προστατεύεται από στάγμα και πιπίλισμα νερού. Δοχεία νερού, όπως βάζα, δεν επιτρέπεται να αναποστίνονται πάνω στη συσκευή. Μην εκθέτετε τις μπαταρίες (συσσωρευτές ή χρησιμοποιούμενες μπαταρίες) σε υπερβολική ζέση, όπως ηλιακή ακτινοβολία, φωτιά και τα όμοια.

Η ηλεκτροπαροχή τού προσαρμογέα μπορεί να αποσυνδέεται μόνο αν βγει από την πρίζα. Γι' αυτό θα έπρεπε να είναι πάντα προσβδισιμη. **Προσοχή!** Υπάρχει κίνδυνος έκρηξης, όταν δεν χρησιμοποιείται ο κανονικός συσσωρευτής. Να αντικαθίσταται πάντα με ένα συσσωρευτή ίδιου τύπου.

ΧΡΗΣΗ ΣΥΜΦΩΝΑ ΜΕ ΤΟ ΣΚΟΠΟ ΠΡΟΟΡΙΣΜΟΥ

Αυτό το ράδιο είναι κατάλληλο για τη λήψη ψηφιακών (DAB) και αναλογικών (FM) εκπομπών, καθώς επίσης για την εισαγωγή αρχείων ήχου από συσκευές αναπαραγωγής CD/MP3 ή κασετόφωνα. Η συσκευή είναι κατάλληλη για οικοδομές/εργοστάσια και αντέχει επίσης σε περιστασιακές πτώσεις. Ο συνδεδεμένος συσκευές μπορούν να φοριστούν μέσω της σύνδεσης USB. Το ραδιόφωνο είναι κατάλληλο λόγω της συμπαγούς κατασκευής του για τη χρήση στο εργοστάσιο. Αυτή η συσκευή επιτρέπεται να χρησιμοποιηθεί μόνο σύμφωνα με τον αναφερόμενο σκοπό προορισμού.

ΔΗΛΩΣΗ ΠΙΣΤΟΤΗΤΑΣ ΕΚ

Με την παρούσα ο/η Technonic Industries GmbH, δηλώνει ότι ο ραδιοεξοπλισμός BR1218C πληροί τον οδηγία 2014/53/ΕΕ. Το πλήρες κείμενο της δήλωσης συμμόρφωσης ΕΕ διατίθεται στην ακόλουθη ιστοσελίδα στο διαδίκτυο: <http://services.aeg-powertools.eu>

ΜΠΑΤΑΡΙΕΣ

Επαναφορτίζετε τις ανταλλακτικές μπαταρίες που δεν έχουν χρησιμοποιηθεί για μεγαλύτερο χρονικό διάστημα πριν τη χρήση. Μια θερμοκρασία πάνω από 50°C μειώνει την ισχύ της ανταλλακτικής μπαταρίας. Αποφεύγετε τη θέρμανση για μεγαλύτερο χρονικό διάστημα από τον ήλιο ή τις συσκευές θέρμανσης. Διατηρείτε τις επαφές σύνδεσης στο φορτιστή και στην ανταλλακτική μπαταρία καθαρές. Για μία άριστη διάρκεια ζωής πρέπει μετά τη χρήση οι μπαταρίες να φοριστούν πλήρως. Για μία κατά το δυνατόν μεγάλη διάρκεια ζωής οι μπαταρίες μετά τη φόρτιση οφείλουν να αφαιρεθούν από το φορτιστή. Για την αποθήκευση της μπαταρίας για διάστημα μεγαλύτερο των 30 ημερών: Αποθηκεύετε τη μπαταρία περ. στους 27°C σε στεγνό χώρο. Αποθηκεύετε τη μπαταρία περ. στο 30%-50% της κατάστασης φόρτισης. Κάθε 6 μήνες φορτίζετε εκ νέου τη μπαταρία.

ΠΡΟΣΤΑΣΙΑ ΥΠΕΡΦΟΡΤΩΣΗΣ ΤΗΣ ΜΠΑΤΑΡΙΑΣ ΣΥΣΩΡΕΥΤΗ L-I-ION





Το πακέτο μπαταρίας είναι εξοπλισμένο με μια προστασία υπερφόρτωσης, η οποία προστατεύει τη μπαταρία από υπερφόρτωση και εξασφαλίζει μια μεγάλη διάρκεια ζωής. Σε ιδιαίτερα υψηλή καταπόνηση αναβοσβήνει η λυχνία λειτουργίας για να απεικονίσει μια υπερφόρτωση. Εάν δεν μειωθεί το φορτίο η μηχανή απενεργοποιείται αυτόματα. Για να συνεχίσετε την εργασία απενεργοποιείτε και ενεργοποιείτε πάλι τη μηχανή. Εάν δεν ξεκινήσει πάλι η μηχανή, πιθανά το πακέτο μπαταρίας να είναι άδειο και θα πρέπει να φορτιστεί εκ νέου στη συσκευή φόρτισης.

ΜΕΤΑΦΟΡΑ ΤΩΝ ΜΠΑΤΑΡΙΩΝ ΙΟΝΤΩΝ ΛΙΘΙΟΥ

Οι μπαταρίες ιόντων λιθίου υπόκεινται στις απαιτήσεις των νομικών διατάξεων για την μεταφορά επικινδύνων εμπορευμάτων. Η μεταφορά τέτοιων μπαταριών πρέπει να πραγματοποιείται πρώινας τους τοπικούς, εθνικούς και διεθνείς κανονισμούς και τις αντίστοιχες διατάξεις.



- Επιτρέπεται η μεταφορά τέτοιων μπαταριών στο δρόμο χωρίς περαιτέρω απαιτήσεις.
- Η εμπορική μεταφορά μπαταριών ιόντων λιθίου από εταιρείες μεταφορών υπόκειται στις απαιτήσεις των νομικών διατάξεων για την μεταφορά επικινδύνων εμπορευμάτων. Οι προετοιμασίες αποστολής και η μεταφορά πραγματοποιούνται αποκλειστικά από ειδικά εκτταυόμενα πρόσωπα. Η συνολική διαδικασία συνοδεύεται από εξειδικευμένο προσωπικό. Κατά η μεταφορά μπαταριών ιόντων λιθίου πρέπει να προσέχετε τα εξής:
 - Φροντίστε τα σημεία επαφών να είναι προστατευμένα και μονωμένα ώστε να αποφευχθούν βραχυκυκλώματα.
 - Προσέξτε το πακέτο μπαταριών να είναι σταθερό μέσα στη συσκευασία και να μη γλιστρά.
 - Η μεταφορά μπαταριών που παρουσιάζουν φθορές ή διαρροές δεν επιτρέπεται.

Για περισσότερες πληροφορίες απευθυνθείτε στην εταιρεία μετάφορων.









ΠΑΛΚΤΡΑ			
	Πιέστε 2 δευτ.	Ενεργοποίηση/απενεργοποίηση συσκευής	
	Πιέστε 2 δευτ. Πιέστε	Απομνημόνευση σταθμών 1...10 Επιλογή απομνημονευμένων σταθμών 1...10	
	Κρατήστε το πιεσμένο Πιέστε	Συνεχής μείωση/αύξηση της έντασης ήχου Μείωση/αύξηση της έντασης ήχου κατά μία βαθμίδα, έως το πολύ 16	
	Πιέστε 2 δευτ. press	Λειτουργία FM: αυτόματη αναζήτηση σταθμών Λειτουργία FM: Μείωση/αύξηση της συχνότητας κατά 1 βαθμίδα	Λειτουργία DAB: Αυτόματη σάρωση Λειτουργία DAB: αυτόματη αναζήτηση του προηγούμενου/επόμενου σταθμού
	Πιέστε	Επιλογή είδους λειτουργίας (DAB – FM – AUX-IN)	

	Πιέστε 2 δευτ. Πιέστε	Αλλαγή των πληροφοριών στην ένδειξη LCD (π.χ. αλλαγή στην ένδειξη συχνότητας/ημερομηνίας/DAB) μετά από 5 δευτερόλεπτα επιστρέφει η ένδειξη LCD στην κανονική κατάσταση. Επιλογή του μενού, διεξαγωγή ρυθμίσεων και εγκατάλειψη του μενού (π.χ. EQ, ώρα, ημερομηνία, κατάσταση αναμονής, επαναφορά, παραλλαγή κτλ.)
---	-----------------------	---











ΕΠΙΛΟΓΗ ΣΤΑΘΜΟΥ

- Πιέστε το πλήκτρο  για να επιλέξετε τον απομνημονευμένο σταθμό που ακούσατε τελευταία.
- Πιέστε το πλήκτρο  εκ νέου, για να επιλέξετε τον επόμενο απομνημονευμένο σταθμό.

ΑΠΟΜΝΗΜΟΝΕΥΣΗ ΣΤΑΘΜΟΥ

- Ρυθμίστε τον επιθυμητό σταθμό είτε χειροκίνητα είτε με τη βοήθεια της λειτουργίας ΑΝΑΖΗΤΗΣΗΣ.
- Πιέστε το πλήκτρο  περίπου 2 δευτερόλεπτα, για να επιλέξετε τη λειτουργία «Απομνημόνευση επιλεγμένου σταθμού».
- Πιέστε το πλήκτρο  , για να επιλέξετε το χώρο αποθήκευσης, στον οποίο θέλετε να αποθηκεύσετε τον προεπιλεγμένο σταθμό. Εάν δεν πιέσετε το πλήκτρο  εντός 10 δευτερολέπτων από την ενεργοποίηση του πλήκτρου προεπιμνημόνευσης, εγκαταλείπει η συσκευή τη λειτουργία απομνημόνευσης σταθμού αυτόματα.
- Πιέστε το πλήκτρο  εκ νέου, για να απομνημονεύσετε τον επιλεγμένο σταθμό. Εάν δεν πιέσετε το πλήκτρο  εντός 10 δευτερολέπτων από την ενεργοποίηση του πλήκτρου  , εγκαταλείπει η συσκευή τη λειτουργία απομνημόνευσης σταθμού αυτόματα.

ΜΕΝΟΥ ΡΥΘΜΙΣΕΩΝ

- Πιέστε το πλήκτρο  για να επιλέξετε το μενού ρυθμίσεων.
- Πιέστε το πλήκτρο  , για να επιλέξετε το πρώτο μενού.
- Πιέστε το πλήκτρο  για να ανοίξετε το πρώτο μενού.
- Πιέστε το πλήκτρο  , για να επιλέξετε το δεύτερο μενού.
- Πιέστε το πλήκτρο  για να ανοίξετε το δεύτερο μενού.
- Πιέστε το πλήκτρο  , για να ρυθμίσετε τις διάφορες παραμέτρους. (Εάν υπάρχουν περισσότερες ρυθμίσεις μενού, επαναλαμβάνετε τον τρόπο προεγγίσεως από το 4ο βήμα και μετά.)
- Πιέστε το πλήκτρο  για να απομνημονεύσετε τις ρυθμίσεις και να εγκαταλείψετε το μενού. Υπόδειξη: Εάν δεν πιεστεί κανένα πλήκτρο για 10 δευτερόλεπτα, κλείνει το μενού ρυθμίσεων αυτόματα.



ΣΤΗ ΛΕΙΤΟΥΡΓΙΑ ΑΥΧ ΑΥΤΟΜΑΤΗ ΔΙΑΚΟΠΗ

Εάν κατά τη λειτουργία AUX δεν πιεστεί κανένα πλήκτρο για 4 ώρες, απενεργοποιείται το ράδιο αυτόματα. Πριν από την απενεργοποίηση αναβοσβήνει ο φωτισμός LCD.

ΘΥΡΑ USB

Όταν λειτουργεί η συσκευή με το συσσωρευτή, τροφοδοτείται η θύρα USB για τη φόρτιση 1 ώρα περ. μετά την απενεργοποίηση της συσκευής με ρεύμα. Δεν ενεργοποιείται η συσκευή για περισσότερο από μία ώρα, διακόπτεται η διαδικασία φόρτισης. Για την εκ νέου έναρξη λειτουργίας ενεργοποιήστε πάλι τη συσκευή.

ΣΥΣΩΡΕΥΤΗΣ

Όταν είναι η συσκευή ενεργοποιημένη και χρησιμοποιείται ένας συσσωρευτής, εμφανίζεται στην οπτική ένδειξη LCD το σύμβολο . Εάν η κατάσταση φόρτισης χαμηλή, εμφανίζεται το σύμβολο . Το ράδιο BR1218C μπορεί να χρησιμοποιείται επίσης και με το εαώκιανο τροφοδοτικό ισχύος. Έτσι, όμως, δεν φορτίζεται ο συσσωρευτής.

ΣΥΝΤΗΡΗΣΗ

Εάν το καλώδιο σύνδεσης στο ηλεκτρικό δίκτυο είναι κατεστραμμένο, πρέπει να αντικατασταθεί σ' ένα κέντρο σέρβις της Milwaukee, επειδή γι' αυτήν την εργασία είναι απαραίτητα ειδικά εργαλεία. Χρησιμοποιείτε μόνο εξαρτήματα και ανταλλακτικά της Milwaukee. Αναθέστε την αλλαγή των εξαρτημάτων, των οποίων η αντικατάσταση δεν έχει περιγραφεί, σ' ένα κέντρο σέρβις της Milwaukee (προσέξτε το εγχειρίδιο Εγγύηση/Δευτεχνόνσεις εξυπηρέτησης πελατών). Όταν χρειάζεται, μπορείτε να ζητήσετε ένα αγέδιο αναμολόγησης της συσκευής, δίνοντας τον τύπο της μηχανής και αριθμό στην πινακίδα ισχύος, από το κέντρο σέρβις ή απευθείας από τη φίρμα Technonic Industries GmbH, Max-Eyth-Straße 10, 71364 Winnenden, Germany.

SYMBOLIT

	ΠΡΟΣΟΧΗ! ΠΡΟΕΙΔΟΠΟΙΗΣΗ! ΚΙΝΔΥΝΟΣ!
	Παρακαλώ διαβάστε σχολαστικά τις οδηγίες χρήσης πριν από την έναρξη λειτουργίας.
	Μην πετάτε τα ηλεκτρικά εργαλεία στον κάδο οικιακών απορριμμάτων! Σύμφωνα με την ευρωπαϊκή οδηγία 2002/96/ΕΚ περί ηλεκτρικών και ηλεκτρονικών συσκευών και την ενσωμάτωσή της στο εθνικό δίκαιο, τα ηλεκτρικά εργαλεία πρέπει να συλλέγονται ξεχωριστά και να πιστρέφονται για ανακύκλωση με τρόπο φιλικό προς το περιβάλλον.
	Η συσκευή είναι κατάλληλη για χρήση μόνο σε εσωτερικούς χώρους, μην εκθέτετε τη συσκευή στη βροχή.
	Σήμα συμμόρφωσης CE
	Εθνικό σήμα πιστότητας Ουκρανία
	EurAsian σήμα πιστότητας.

TEKNİK VERİLER	RADYO ŞARJ CİHAZI	BR1218C
Kartuş akü gerilimi	12 / 18 V	
Değişken şebeke akü ambalajı olmadan.....	1068 g	
Algılama alanı AM.....	87,5-108 MHz	
Algılama alanı FM.....	174,928-239,200 MHz	
USB çıkış voltajı	5 V / 1 A	
Adaptör		
Model / Üretici	BR1218CC / Techtronics Industries GmbH	
Giriş.....	220-240 V AC 50 / 60 Hz 0,5 A max	
Çıkış.....	18 V 1000 mA	

⚠ UYARI! Bütün güvenlik notlarını ve talimatları okuyunuz. Açıklanan uyarılara ve talimat hükümlerine uyulmadığı takdirde elektrik çarpmalarına, yangınlara ve/veya ağır yaralanmalara neden olabilir.
Bütün uyarıları ve talimat hükümlerini ileride kullanmak üzere saklayın.

RADYO İÇİN GÜVENLİK UYARILARI

Aleti hiçbir zaman açmayın, dağıtmayın ve herhangi bir biçimde değiştirmeyin. Bu aleti suyun yakınında kullanmayın
Sadece kuru bir bez veya havlu ile temizleyin. Bazı deterjan ve temizlik maddeleri plastik ve izolasyonlu parçalara hasar verebilir. Aleti temiz ve kuru tutun, yağlanmasını önleyin.
Onarımları sadece kalifiye uzmanlara yaptırın.
Aleti ısı kaynaklarının yakınında yerleştirmeyin.

Havalandırma aralıklarını her zaman serbest tutun ve gazete, masa örtüsü, perde vs. gibi eşyalarla kapatmayın.
Cihazın üzerinde örneğin mum gibi ağıc alev buldurmuyun.
Cihazı damlalar halinde veya püskürtmeli suya maruz bırakmayın. Sıvı halindeki kaplar, örneğin vazolar cihazın üzerine koyulamaz.
Cihazı yetersiz havalandırma bulunmayan kapalı raflara veya dolaplara koymayın. Cihazın üzerine basmayınızAletin kendinde bir çalışma yapmadan önce kartuş aküyü çıkarın.

Kullanılmış kartuş aküleri ateşe veya ev çöplerine atmayın. AEG, kartuş akülerin çevreye zarar vermeyecek biçimde taşıyıp edilmesine olanak sağlayan hizmet sunar; lütfen bu konuda yetkili satıcınızdan bilgi alın.

Kartuş aküleri metal parça veya eşyalarla birlikte saklamayın (kısa devre tehlikesi). Kartuş aküleri ve şarj cihazını açmayın ve sadece kuru yerlerde saklayın. Neme ve ıslanmaya karşı koruyun.

Aşırı zorlanma veya aşırı ısınma sonucu hasar gören kartuş akülerden batarya sıvısı dışarı akabilir. Batarya sıvısı ile temasa gelen yeri hemen bol su ve sabunla yıkayın. Batarya sıvısı gözünüze kaçacak olursa en azından 10 dakika yıkayın ve zaman geçirmeden bir hekime başvurun.

Bu cihaz, fiziksel, duyuşsal veya zihinsel yetenekleri yetersiz veya tecrübe veya bilgi eksikliği olan insanlar tarafından kullanılmaz veya temizlenemez. Kendilerine yasalar gereği güvenliklerinden sorumlu olan bir kişi tarafından cihazın güvenli şekilde kullanımının öğretilmiş olması durumu harihtir. Yukarıda belirtilen insanlar, cihazı kullandıkları sırada gözetim altında tutulmalıdır. Bu cihaz çocuklardan uzak tutulmalıdır. Kullanılmadığında güvenli bir şekilde ve çocukların erişemeyeceği bir yerde muhafaza edilmelidir.

Cihaz damlayan ve sıçrayan sulara karşı korunmalıdır. Vazo gibi, içinde sıvı dolu kapların cihazın üzerine konulması yasaktır.

Pilleri (akü veya içine yerleştirilmiş pilleri), güneş ışınları, ateş vb. gibi aşırı ısı etkisinden koruyunuz.
Adaptörün güç kaynağı sadece prizden çekilerek kapatılabilir. Bu yüzden buna daima erişilebilmesi gerekmektedir.

Dikkat
Akü usulüne uygun olarak yerleştirilmediğinde patlama tehlikesi bulunmaktadır. Her zaman sadece aynı türden bir akü ile değiştiriniz.

KULLANIM

Bu radyo dijital (DAB) ve analog (FM) yayınları çökmeye ve de CD/MP3 çalar veya kaset çalarlardan ses dosyalarını import etmeye uygundur. Alet şantiyeler için uygundur ve arada sırada yere düştüğünde buna dayanıklıdır.
Bağlı olan cihazlar USB bağlantısı üzerinden şarj edilebilir.
Radyo, sağlam yapısı sayesinde şantiye koşullarında da kullanılabilir.
Bu alet sadece belirttiği gibi ve usulüne uygun olarak kullanılabilir.

CE UYGUNLUK BEYANI

Techtronic Industries GmbH şirketi işbu suretle BR1218C modeli radyo ekipmanının 2014/53/AB sayılı direktife uygun olduğunu beyan eder. AB uygunluk beyanının tam metnine şu internet adresinden bakılabilir: <http://services.aeg-powertools.eu>

AKÜ

Uzun süre kullanılm dışı kalmış kartuş aküleri kullanmadan önce şarj edin.
50°C üzerindeki sıcaklıklar kartuş akünün performansını düşürür. Akünün güneş ışığı veya mekân sıcaklığı altında uzun süre ısınmamasına dikkat edin.
Şarj cihazı ve kartuş aküdeki bağlantı noktalarını temiz tutun.
Akünün ömrünün mükemmel bir şekilde uzun olması için kullandıktan sonra tamamen doldurulması gerekir.
Ömrünün mümkün olduğu kadar uzun olması için akülerin yüklemeye yapıldıktan sonra doldurma cihazından uzaklaştırılması gerekir.
Akünün 30 günden daha fazla depolanması halinde: Aküyü takriben 27°C'de kuru olarak depolayın.
Aküyü yüklemeye durumunun takriben % 30 - %50 olarak depolayın.
Aküyü her 6 ay yeniden doldurun.

AKÜNÜN AŞIRI YÜKLENMEYE KARŞI KORUNMASI

Akü muhafazası, fazla yüklemeye karşı koruma ile donatılmıştır. Bu donanım aküyü fazla yüklemeye karşı korur ve ömrünün uzun olmasını garanti eder.
Akünün aşırı düzeyde yüklenmesi durumunda çalıştırma lambası yanıp sönmek suretiyle bu yüklemeyi gösterir. Yüklemeye geri alınmadığı takdirde makine otomatik olarak durur. Makineyi tekrar çalıştırmak için kapatın ve yeniden açın. Makine tekrar çalışmazsa, muhtemelen aküsü boşaltmıştır ve akünün tekrar şarj edilmesi gerekir.

LİTYUM İYON PİLLERİN TAŞINMASI

Lityum iyon piller tehlikeli madde taşımacılığı hakkındaki yasal hükümler tabidir.
Bu piller, bölgesel, ulusal ve uluslararası yönetmeliklere ve hükümlere uyularak taşınmak zorundadır.
• Tüketici bu pilleri herhangi bir özel şart aranmaksızın karayoluyla taşıyabilirler.
• Lityum iyon pillerin nakliye şirketleri tarafından ticari taşımacılığı için tehlikeli madde taşımacılığının hükümleri geçerlidir. Sevki hazırlığı ve taşıma sadece ilgili eğitimi görmüş personel tarafından gerçekleştirilebilir. Bütün süreç uzmanca bir refakatçilik altında gerçekleştirilmelidir.
Pillerin taşınması sırasında aşağıdaki hususlara dikkat edilmesi gerekmektedir:
• Kısa devre oluşmasını önlemek için kontakların korunmuş ve izole edilmiş olmasını sağlayınız.
• Pili paketinin ambalajı içinde kaymamasına dikkat ediniz.
• Hasarlı veya akmış pillerin taşınması yasaktır.

Ayrıca bilgiler için nakliye şirketinize başvurunuz.

TUŞLAR

	2 saniye basınız	Cihazın açılması/kapatılması	
	2 saniye basınız Basınız	1...10 arası istasyonların kaydedilmesi 1...10 arası kaydedilmiş istasyonların çağrılması	
	Basılı tutunuz Basınız	Ses seviyesinin aralıksız olarak düşürülmesi/yükseltilmesi Ses seviyesinin bir kademe düşürülmesi/yükseltilmesi, en fazla 16'ya kadar	
	2 saniye basınız Basınız	FM modu: otomatik istasyon arama FM modu: Frekansın 1 kademe düşürülmesi/yükseltilmesi	DAB modu: Otomatik arama DAB modu: önceki/sonraki istasyonun otomatik aranması
	Basınız	İşletim türünün seçilmesi (DAB – FM – AUX-IN)	
	2 saniye basınız Basınız	LCD göstere üzerindeki bilgilerin değiştirilmesi (örn. frekans/tarih/DAB göstergesine geçme); LCD göstere 5 saniye sonra tekrar normal konuma geri dönmektir. Menüyü açınız, ayarları yapınız ve menüden çıkınız (örn. EQ, saat, tarih, uyku modu, sıfırlama, sürüm vs.)	

İSTASYONUN ÇAĞRILMASI

1. Son olarak dinlenen ve kayıtlı istasyonu çağırmaq için tuşuna basınız.
2. Bir sonraki kayıtlı istasyonu çağırmaq için tuşuna tekrar basınız.

İSTASYONUN KAYDEDİLMESİ

1. İstenilen istasyonu ya manuel olarak ya da ARA fonksiyonuyla ayarlayınız.
2. „Ayarlanan istasyonu kaydet“ fonksiyonunu çağırmaq için tuşuna yaklaşık 2 saniye basınız.
3. Önceden ayarlanmış istasyonun kayıt yerini seçmek için tuşuna basınız. tuşuna preset tuşuna bastıktan sonra 10 saniye içinde basmadığınızda, cihaz otomatik olarak istasyon kaydetme modundan çıkmaktadır.
4. Seçilen istasyonu kaydetmek için tuşuna tekrar basınız. tuşuna tuşuna bastıktan sonra 10 saniye içinde basmadığınızda, cihaz otomatik olarak istasyon kaydetme modundan çıkmaktadır.

AYARLAR MENÜSÜ

1. Ayarlar menüsünü çağırmaq için tuşuna basınız.
2. İlk menüyü seçmek için tuşuna basınız.
3. İlk menüyü açmak için tuşuna basınız.
4. İkinci menüyü seçmek için tuşuna basınız.
5. İkinci menüyü açmak için tuşuna basınız.
6. Değişik parametreleri ayarlamak için tuşuna basınız. (Birden fazla menü ayarı yapılacaksa 4. adımdan itibaren gösterilen işlemleri tekrarlayınız.)
7. Ayarı kaydetmek ve menüden çıkmak için tuşuna basınız.

Uyarı: 10 saniye süreyle herhangi bir tuşa basılmadığında Ayarlar menüsü otomatik olarak kapanmaktadır.

AUX MODUNDA OTOMATİK KAPANMA

AUX modunda 4 saat boyunca herhangi bir tuşa basılmadığında radyo otomatik olarak kapanır. Kapanmadan önce LCD aydınlatma kısa bir süre için yanıp sönmektedir.

USB PORT

Cihaz akü ile çalıştığında, USB şarj portu cihazın kapatılmasından sonra yakl. 1 saat daha akımla beslenir. Cihaz bir saatten fazla kullanılmadığında, şarj işlemi iptal edilir. Cihazı tekrar işleme almak için tekrar çalıştırınız.

AKÜ

Cihaz çalıştırıldığında ve içine bir akü yerleştirilmişse, LCD ekran üzerinde sembolü görülür. Şarj seviyesi düşüğe sembolü görülür.
BR1218C radyosu yanında bulunan güç kaynağı üzerinden de çalıştırılabilir. Bu sırada akü şarj ettirilmiz.

BAKIM

Eğer şebeke bağlantı kablosu hasar görürse, özel aletler gerekli olduğundan, bunun bir AEG müşteri servisi tarafından değiştirilmesi şarttır.
Sadece AEG aksesuarını ve yedek parçalarını kullanın. Değiştirilmesi açıklanmamış olan parçaları bir AEG müşteri servisinde değiştirin (Garanti broşürüne ve müşteri servisi adreslerine dikkat edin).
Gerektiği takdirde aletin dağımk görünüş şeması, alet tipinin ve tip etiketi üzerindeki sayının bildirilmesi koşulluyla müşteri servisinden veya doğrudan Techtronic Industries GmbH, Max-Eyth-Straße 10, 71364 Winnenden, Germany adresinden istenebilir.

SEMBOLLER



DİKKAT! UYARI! TEHLİKE!



Lütfen aleti çalıştırmadan önce kullanma kılavuzunu dikkatli biçimde okuyun.



Elektrikli el aletlerini evdeki çöp kutusuna atmayınız! Kullanılmış elektrikli aletleri, elektrik ve elektronik eski cihazlar hakkındaki 2002/96/EC Avrupa yönetmeliklerine göre ve bu yönetmelikler ulusal hukuk kurallarına göre uyarlanarak, ayrı olarak toplanmalı ve çevre şartlarına uygun bir şekilde tekrar değerlendirilmeye gönderilmelidir.



Bu alet sadece kapalı mekânlarda kullanılmaya uygundur, yağmur altında bırakmayın



CE işareti



Ulusal uygunluk işareti Ukrayna



EurAsian Uyumluluk işareti

TECHNICKÁ DATA	NABÍJEČKA RÁDIA	BR1218C
Napětí výměnného akumulátoru.....	12 / 18 V	
Hmotnost bez aku a balení	1068 g	
Oblast příjmu AM	87,5-108 MHz	
Oblast příjmu FM	174,928-239,200 MHz	
Výstupní napětí USB	5 V / 1 A	
Adaptér		
Model / Výrobce	BR1218CC / Techtronics Industries GmbH	
Vstup	220-240 V AC 50 / 60 Hz 0,5 A max	
Výstup	18 V 1000 mA	

⚠ UPOZORNĚNÍ! Přečtete si všechny bezpečnostní pokyny a návody.
Zanedbání při dodržování varovných upozornění a pokynů mohou mít za následek úder elektrickým proudem, požár a/nebo těžká poranění.
Všechna varovná upozornění a pokyny do budoucna uschovejte.

BEZPEČNOSTNÍ POKYNY K RÁDIU

Přístroj nikdy neotvírejte, nerozebírejte ani jinak do něj nezasahujte.
Přístroj nepoužívejte v blízkosti vody.
Čistěte pouze čistým hadříkem. Některé čisticí prostředky poškozují umělou hmotu krytu či jiné izolační díly. Přístroj udržujte čistý a suchý, chraňte před olejem a tuky. Opravy přenechte kvalifikovaným pracovníkům.
Přístroj chraňte před zdroji tepla.
Udržujte ventilační otvory stále otevřené a nezakrývejte je předměty jako novinami, ubrusy, záclonami apod.
Nestavte na přístroj otevřený oheň jako např. svíčky.
Přístroj nesmí být vystaven kapající nebo stříkající vodě. Na přístroj se nesmí stavět nádob s tekutinami, např. vázy.
Nestavte přístroj do uzavřených polic nebo skříní bez dostatečného větrání.
Na přístroj nešapejte! Před zahájením veškerých prací na vrtacím šroubovákú vjmout výměnný akumulátor.
Použitě nevyhazujte do domovního odpadu nebo do ohně. AEG nabízí ekologickou likvidaci starých článků, ptejte se u vašeho obchodníka s nářadím.
Náhradní akumulátor neskladujte s kovovými předměty, nebezpečí zkratou.
Náhradní akumulátory ani nabíječku neotvírejte, skladujte je v suchu, chraňte před vlhkem.
Při extrémní zátěži či vysoké teplotě může z akumulátoru vytékat kapalina. Při zasažení touto kapalinou okamžitě zasažená místa omyjte vodou a mýdlem. Při zasažení očí okamžitě důkladně po dobu alespoň 10min. omyvat a neodkladně vyhledat lékaře.

Tento přístroj nesmějí obsluhovat nebo čistit osoby se sníženými tělesnými, smyslovými nebo duševními schopnostmi, resp. s nedostatečnými zkušenostmi nebo znalostmi, ledaže by byly poučeny osobou ze zákona zodpovědnou za jejich bezpečnost o bezpečné manipulaci s přístrojem. Výše uvedené osoby vyžadují při používání přístroje dozor. Tento přístroj nepatří do rukou dětem. Proto když se nepoužívá, musí být uložený bezpečně a mimo dosah dětí.

Přístroj je třeba chránit před kapající a stříkající vodou. Nádob s kapalinou, jako třeba vázy, se nesmějí odkládat k přístroji.
Baterie (akumulátory nebo použité baterie) chraňte před extrémním účinkem tepla, jako je sluneční záření, oheň, apod.
Síťová jednotka adaptéru se může vypnout pouze odstraněním ze zásuvky. Pro tento účel by měla být vždy přístupná.

Opatrně

Když se akumulátor nepoužívá fálně, hrozí nebezpečí výbuchu. Vždy vyměňujte pouze za akumulátor stejného typu.

OBLAST VYUŽITÍ

Toto rádio je vhodné pro příjem digitálního (DAB) a analogového (FM) vysílání a pro import audio souborů z CD/MP3 přehrávače nebo kazetového magnetofonu. Rádio je navrženo, aby odolalo drsným provozním podmínkám a také náhodným pádům. Připojené přístroje se dají nabíjet přes USB přípojku. Přístroj je díky své robustní konstrukci vhodně pro užívání na stavbě. Toto zařízení lze používat jen pro uvedený účel.

CE-PROHLÁŠENÍ O SHODĚ

Tímto Techtronic Industries GmbH prohlašuje, že typ rádiového zařízení BR1218C je v souladu se směrnicí 2014/53/EU. Úplné znění EU prohlášení o shodě je k dispozici na této internetové adrese: <http://services.aeg-powertools.eu>

AKUMULÁTORY

Déle nepoužívané akumulátory je nutné před použitím znovu nabít.
Teplota přes 50°C snižuje výkon akumulátoru. Chraňte před dlouhým přehíváním na slunci či u topení.
Kontakty nabíječky a akumulátoru udržujte v čistotě.
Pro optimální životnost je nutné akumulátory po použití plně dobít.
K zabezpečení dlouhé životnosti by se akumulátory měly po nabití vjmout z nabíječky.
Při skladování akumulátoru po dobu delší než 30 dní:
Skladujte akumulátor v suchu při cca 27°C.
Skladujte akumulátor při cca 30%-50% nabíjecí kapacity.
Opakujte nabíjení akumulátoru každých 6 měsíců.

OCHRANA PROTI PŘETÍŽENÍ AKUMULÁTORU LITHIUM-IONOVÉHO AKUMULÁTORU

Akumulátorová sada je vybavena ochranou proti přetížení, která zajišťuje dlouhou životnost akumulátoru.
Při extrémně silném zatížení začne blikat pracovní kontrolka a signalizovat tak přetížení. Nesníží-li se zatížení, motor se automaticky vypne. K pokračování v práci stačí elektrický nástroj vypnout a hned opět zapnout. Nerozoběhne-li se motor nástroje opět, je akumulátorová sada možná vybitá a musí se znovu nabít.

PŘEPRAVA LITHIUM-IONTOVÝCH BATERÍ

Lithium-iontové baterie spadají podle zákonných ustanovení pod přepravu nebezpečného nákladu.
Přeprava těchto baterií se musí realizovat s dodržováním lokálních, vnitrostátních a mezinárodních předpisů a ustanovení.
• Spotřebitelé mohou tyto baterie bez problémů přepravovat po komunikacích.
• Komerční přeprava lithium-iontových baterií prostřednictvím přepravních firem podléhá ustanovením o přepravě nebezpečného nákladu. Přípravu k vyexpedování a samotnou přepravu směji vykonávat jen příslušně vyškolené osoby. Na celý proces se musí odborně dohlížet.

Při přepravě baterií je třeba dodržovat následující:

- Zajistíte, aby kontakty byly chráněné a izolované, aby se zamezilo zkrátům.
- Dávejte pozor na to, aby se svazek baterií v rámci balení nemohl sesmeknout.
- Poškozené a vyteklé baterie se nesmějí přepravovat.

Ohledně dalších informací se obraťte na vaši přepravní firmu.

TLAČÍDLÁ			
	Stisknout na 2 sek.	Přístroj zapnout/vypnout	
	Stisknout na 2 sek. Stisknout	Uložit vysílač 1...10 Vývolat si uložený vysílač 1...10	
	Podržet stisknuté Stisknout	Plynule snížit/zvýšit hlasitost Hlasitost snížit/zvýšit o jeden stupeň, maximálně do 16	
	Stisknout na 2 sek. Stisknout	FM režim: automatické vyhledávání vysílače FM režim: frekvenci snížit/zvýšit o 1 stupeň	Režim DAB: Autoscan DAB režim: automatické vyhledávání předcházejícího/následujícího vysílače
	Stisknout	Výběr provozního režimu (DAB – FM – AUX-IN)	
	Stisknout na 2 sek. Stisknout	Změna informace na LCD displeji (např. změna na zobrazení frekvence/data/DAB); po 5 sekundách se LCD displej vrátí zpět do normálního stavu. Vývolání menu, realizace nastavení a opuštění menu (např. EQ, čas, datum, režim Sleep, resetování, verze, atd.)	

VYVOLÁNÍ VYSÍLAČE

1. Stiskněte tlačítko , abyste si vyvolali naposledy poslouchaný, uložený vysílač.
2. Opětovně stiskněte tlačítko , abyste si vyvolali následující uložený vysílač.

ULOŽENÍ VYSÍLAČE

1. Požadovaný vysílač si nastavte buď manuálně, nebo pomocí funkce VYHLEDÁVÁNÍ.
2. Stiskněte tlačítko přibližně na 2 sekundy, abyste si mohli vyvolat funkci „Uložit nastavený vysílač“.
3. Stiskněte tlačítko , abyste si mohli vybrat místo uložení, na které byste chtěli přednastavený vysílač uložit. Pokud po stisknutí tlačítka Preset v průběhu 10 sekund nestisknete tlačítko , přístroj automaticky opouští režim ukládání vysílačů do paměti.
4. Znovu stiskněte tlačítko , abyste si mohli uložit vybraný vysílač. Pokud tlačítko nestisknete do 10 sekund po stisknutí tlačítka , přístroj automaticky opouští režim ukládání vysílačů do paměti.

NASTAVENÍ MENU

1. Stiskněte tlačítko , abyste si mohli vyvolat nastavení menu.
2. Stiskněte tlačítko , abyste si vybrali první menu.
3. Stiskněte tlačítko , abyste otevřeli první menu.
4. Stiskněte tlačítko , abyste si vybrali druhé menu.
5. Stiskněte tlačítko , abyste otevřeli druhé menu.
6. Stiskněte tlačítko , abyste mohli nastavit různé parametry. (Pokud by existovalo více nastavení menu, zopakujte postup od kroku 4.)
7. Stiskněte tlačítko , aby se nastavení uložilo a mohli jste opustit menu. Upozornění: Pokud do 10 sekund nestisknete žádné tlačítko, menu Nastavení se automaticky zavře.

AUTOMATICKÉ VYPNUTÍ V REŽIMU AUX

Když se v režimu AUX 4 hodiny nestiskne žádné tlačítko, rádio se automaticky vypne. Před vypnutím krátce zabliká LCD osvětlení.

USB-PORT

Když je přístroj v provozu s akumulátorem, USB-nabíjecí port se napájí proudem ještě cca 1 hodinu po vypnutí přístroje. Pokud zůstane přístroj více než hodinu neaktivní, proces nabíjení se přeruší. Pro opětovné uvedení do provozu znovu zapnete přístroj.

AKUMULÁTOR

Když je přístroj zapnutý a je vložený akumulátor, na displeji se objeví symbol . Pokud je stav nabití nízký, objeví se symbol .
Rádio BR1218C se může provozovat přes libovolnou síťovou jednotku. Akumulátor se přitom nenabíjí.

ÚDRŽBA

Poškodí-li se přírodní kabel, je nutná oprava v odborném servisu AEG, protože je potřebný speciální klíč.
Použijte výhradně náhradní díly a příslušenství AEG. Díly, jejichž výměna nebyla popsána, nechávejte vyměnit v odborném servisu AEG. (Viz záruční list.)
Při potřebě podrobného rozkresu konstrukce, oslovte informaci o typu a čísle přímo servis a nebo výrobce, Techtronic Industries GmbH, Max-Eyth-Straße 10, 71364 Winnenden, Germany.

SYMBOLY

- POZOR! VAROVÁNÍ! NEBEZPEČÍ!
- Před spuštěním stroje si pečlivě přečtete návod k používání.
- Elektrické nářadí nevyhazujte do komunálního odpadu! Podle evropské směrnice 2002/96/EC o nakládání s použitými elektrickými a elektronickými zařízeními a odpovídajících ustanovení právních předpisů jednotlivých zemí se použítá elektrická nářadí musí sbírat oddělene od ostatního odpadu a podrobit ekologicky šetrnému recyklování.
- Zařízení lze používat jen ve vnitřních prostorách, nepoužívat v dešti.
- Značka CE
- Národní znak shody Ukrajiny
- Euroasijská značka shody

TECHNICKÉ ÚDAJE	NABIJAČKA RÁDIA	BR1218C
Napätie výmenného akumulátora.....	12 / 18 V	
Hmotnosť bez aku in embaláži	1068 g	
Voľba frekvenčného pásma AM.....	87,5-108 MHz	
Voľba frekvenčného pásma FM.....	174,928-239,200 MHz	
USB izhodna napetost.....	5 V / 1 A	
Adaptér		
Model / Výrobca	BR1218CC / Techtronics Industries GmbH	
Vstup	220-240 V AC 50 / 60 Hz 0,5 A max	
Výstup	18 V 1000 mA	

⚠ UPOZORNENIE! Prečítajte si všetky bezpečnostné pokyny a návody. Zanedbanie dodržiavania Výstražných upozornení a pokynov uvedených v nasledujúcom texte môže mať za následok zásah elektrickým prúdom, spôsobí požiar a/alebo ťažké poranenie.
Tieto Výstražné upozornenia a bezpečnostné pokyny starostlivo uschovajte na budúce použitie.

BEZPEČNOSTNÉ POKYNY K RÁDIU

Prístroj nikdy neotvárať, nerozoberať alebo iným spôsobom nemeniť. Prístroj nepoužívať v blízkosti vody. Čistiť len suchou handrou. Niektoré čistiace prostriedky poškodzujú plasty alebo iné izolované časti. Prístroj udržujte v čistote a suchu, bez oleja a masti. Opravy prenechať len kvalifikovanému odbornému personálu. Prístroj nestavať do blízkosti zdrojov tepla. Vetracie drážky udržiavajte voľne a nezakrývajte ich žiadnymi predmetmi ako novinami, dečkami, prehozmi a pod. Na prístroj nedávajte nestavajte otvorený plameň ako napr. sviečky. Prístroj nesmie byť vystavený kvapkajúcej alebo striekajúcej vode. Na prístroj sa nesmú stavať žiadne nádoby s kvapalinou ako napr. vazy. Prístroj nestavajte do zatvorených regálov alebo skriň bez dostatočného vetrania. Na prístroj nestúpajte. Pred každou prácou na stroji výmenný akumulátor vytiahnuť. Opatrované výmenné akumulátory nezahadzujte do ohňa alebo medzi domový odpad. AEG ponúka likvidáciu starých výmenných akumulátorov, ktorá je v súlade s ochranou životného prostredia; informujte sa u Vášho predajcu. Výmenné akumulátory neskladovať spolu s kovovými predmetmi (nebezpečenstvo skratu).

Výmenné akumulátory a nabíjacie zariadenia neotvárať a skladovať len v suchých priestoroch. Chrániť pred vlhkosťou. Pri extrémnych záťažiacich alebo extrémnych teplotách môže dôjsť k vykukaniu batérovej tekutiny z poškodeného výmenného akumulátora. Ak dôjde ku kontaktu pokožky s roztokom, postihnuté miesto umyť vodou a mydlom. Ak sa roztok dostane do očí, okamžite ich dôkladne vypláchnuť po dobu min. 10 min a bezodkladne vyhľadať lekára.

Tento prístroj nesmú obsluhovať alebo čistiť osoby so zníženými telesnými, zmyslovými alebo duševnými schopnosťami prípadne nedostatocnými skúsenosťami alebo znalosťami, jedine ako boli osobou zo zákona zodpovednou za ich bezpečnosť poučené o bezpečnej manipulácii s prístrojom. Vyššie uvedené osoby si vyžadujú pri používaní prístroja dozor. Tento prístroj nepatrí do rúk deťom. Preto ak sa nepoužíva, musí byť odložený bezpečne a mimo dosahu detí.

Prístroj treba chrániť pred kvapkajúcou a striekajúcou vodou. Nádoby s kvapalinou, ako vazy, sa nesmú odkladať k prístroju. Batérie (akumulátory alebo použité batérie) chráňte pred extrémnym účinkom tepla, ako je slnečné žiarenie, ohň a. i. Sieťová jednotka adaptéra sa môže vypnúť iba odstránením zo zásuvky. Na tento účel by mala byť vždy prístupná. **Opatrne** Keď sa akumulátor nepoužíva riadne, trvá nebezpečenstvo výbuchu. Vždy vymieňajte iba za akumulátor rovnakého typu.

POUŽITIE PODĽA PREDPISOV

Toto rádio je vhodné na príjem digitálnych (DAB) a analógových (FM) vysielaní, ako aj na importovanie audio súborov z CD/MP3-prehrávačov alebo kazetových magnetofónov. Prístroj je vhodný pre stavenisko a vydrží aj príležitostné spadnutie. Pripojené prístroje sa dajú nabíjať cez USB pripojku. Rádio je vďaka svojej masívnej konštrukcii vhodné aj na použitie na stavbách. Tento prístroj sa smie používať len v súlade s uvedenými predpismi.

CE - VYHLÁSENIE KONFORMITY

Spoločnosť Techtronics Industries GmbH týmto vyhlasuje, že rádiové zariadenie typu BR1218C zodpovedá smernici 2014/53/EÚ. Kompletné doslovné znenie ES vyhlásenia o zhode si môžete pozrieť na nasledujúcej internetovej adrese: <http://services.aeg-powertools.eu>

AKUMULÁTORY

Dlhší čas nepoužívané výmenné akumulátory pred použitím dobiť. Teplota vyššia ako 50°C znižuje výkon výmenného akumulátora. Zabráňte dlhšiemu ohriatiu slinkom alebo kúrením. Prípadné kontakty na nabíjacom zariadení a výmennom akumulátore udržiavať čisté. Pre optimálnu životnosť je nutné akumulátory po použití plne dobiť. K zabezpečeniu dlhej životnosti by sa akumulátory mali po nabití vybrať z nabíjačky. Pri skladovaní akumulátora po dobu dlhšiu než 30 dní: Skladujte akumulátor v suchu pri cca 27°C. Skladujte akumulátor pri cca 30%-50% nabíjacej kapacite. Opakujte nabíjanie akumulátora každých 6 mesiacov.

OCHRANA PROTI PREŤAŽENIU AKUMULÁTORA LÍTIUM-IÓNOVÉHO AKUMULÁTORA

Akumulátorová sada je vybavená ochranou proti preťaženiu, ktorá zaisťuje dlhú životnosť akumulátora. Pri extrémne silnom zatažení začne blikať pracovná kontrolka a signalizovať tak preťaženie. Ak sa nezniží zataženie, motor sa automaticky vypne. K pokračovaniu u práci stačí elektrický nástroj vypnúť a hneď opäť zapnúť. Ak sa nerozbehne motor nástroja opäť, je akumulátorová sada možno vybitá a musí sa znova nabiť.

PREPRAVA LÍTIOVO-IÓNOVÝCH BATÉRIÍ

Lítiové-iónové batérie podľa zákonných ustanovení spadajú pod prepravu nebezpečného nákladu. Preprava týchto batérií sa musí realizovať s dodržiavaním lokálnych, vnútroštátnych a medzinárodných predpisov a ustanovení. • Spotrebiteľi môžu tieto batérie bez problémov prepravovať po cestách. • Komerčná preprava lítiové-iónových batérií prostredníctvom špedičných firiem podlieha ustanoveniam o preprave nebezpečného nákladu. Prípravu k vyexpedovaniu a samotnú prepravu smú vykonávať iba adekvátne vyškolené osoby. Na celý proces sa musí odborné dohliadať.

Pri preprave batérií treba dodržiavať nasledovné: • Zabezpečte, aby boli kontakty chránené a izolované, aby sa zamedzilo skratom. • Dávajte pozor na to, aby sa zväzok batérií v rámci balenia nemohol zošmyknúť. • Poškodené a vytečené batérie sa nesmú prepravovať.

Kvôli ďalším informáciám sa obráťte na vašu špedičnú firmu.

TLAČÍTKA

	Stlačiť na 2 sek.	Prístroj zapnúť/vypnúť	
	Stlačiť na 2 sek. Stlačiť	Uložiť vysielac 1...10 Vývolať si uložený vysielac 1...10	
	Podržať stlačené Stlačiť	Plynulo znížiť/zvýšiť hlasitosť Hlasitosť znížiť/zvýšiť o jeden stupeň, maximálne do 16	
	Stlačiť na 2 sek. Stlačiť	FM režim: automatické vyhľadávanie vysielaca FM režim: frekvenciu znížiť/zvýšiť o 1 stupeň	Režim DAB: Autoscan DAB režim: automatické vyhľadávanie predchádzajúceho/nasledujúceho vysielaca
	Stlačiť	Výber prevádzkového režimu (DAB – FM – AUX-IN)	
	Stlačiť na 2 sek. Stlačiť	Zmena informácie na LCD displeji (napr. zmena na zobrazenie frekvencie/dátumu/DAB); po 5 sekundách sa LCD displej vráti späť do normálneho stavu. Vývolanie menu, realizácia nastavenia a opustenie menu (napr. EQ, čas, dátum, režim Sleep, resetovanie, verzia, atď.)	

VYVOLANIE VYSIELAČA

1. Stlače tlačidlo , aby ste si vyvolali naposledy počúvaný, uložený vysielac.
2. Opätovne stlače tlačidlo , aby ste si vyvolali nasledujúci uložený vysielac.

ULOŽENIE VYSIELAČA

1. Želaný vysielac si nastavte buď manuálne, alebo pomocou funkcie VYHLADAVANIA.
2. Stlače tlačidlo približne na 2 sekundy, aby ste si mohli vyvolať funkciu „Uložiť nastavený vysielac“.
3. Stlače tlačidlo , aby ste si mohli vybrať miesto uloženia, na ktoré by ste chceli prednastavený vysielac uložiť. Ak po stlačení tlačidla Preset v priebehu 10 sekúnd nestlačíte tlačidlo , prístroj automaticky opustí režim ukladania vysielacov do pamäte.
4. Znovu stlače tlačidlo , aby ste si mohli uložiť vybraný vysielac. Ak tlačidlo nestlačíte do 10 sekúnd po stlačení tlačidla , prístroj automaticky opustí režim ukladania vysielacov do pamäte.

NASTAVENIA MENU

1. Stlače tlačidlo , aby ste si mohli vyvolať nastavenia menu.
2. Stlače tlačidlo , aby ste si vybrali prvé menu.
3. Stlače tlačidlo , aby ste otvorili prvé menu.
4. Stlače tlačidlo , aby ste si vybrali druhé menu.
5. Stlače tlačidlo , aby ste otvorili druhé menu.
6. Stlače tlačidlo , aby ste mohli nastaviť rôzne parametre. (Ak by existovali viaceré nastavenia menu, zopakujte postup od kroku 4.)
7. Stlače tlačidlo , aby sa nastavenie uložilo a mohlo sa opustiť menu. Upozornenie: Ak do 10 sekúnd nestlačíte žiadne tlačidlo, menu Nastavenia sa automaticky zatvorí.

AUTOMATICKÉ VYPNUTIE V REŽIME AUX

Keď sa v režime AUX 4 hodiny nestlačí žiadne tlačidlo, rádio sa automaticky vypne. Pred vypnutím krátko zabliká LCD osvetlenie.

USB-PORT

Keď prístroj beží v prevádzke s akumulátorom, USB-nabíjací port sa napája prúdom ešte cca 1 hodinu po vypnutí prístroja. Ak zostane prístroj viac ako hodinu neaktívny, proces nabíjania sa preruší. Na opätovné uvedenie do prevádzky znova zapnite prístroj.

AKUMULÁTOR

Keď je prístroj zapnutý a je vložený akumulátor, na displeji sa objaví symbol . Ak je stav nabitia nízky, objaví sa symbol . Rádio BR1218C sa môže prevádzkovať cez ľubovoľnú sieťovú jednotku. Akumulátor sa pritom nenabíja.

ÚDRZBA

Ak dôjde k porušeniu sieťovej pripojky, táto porucha musí byť odstránená zákaznickým centrom AEG, pretože k oprave je potrebné špeciálne náradie. Používať len AEG príslušenstvo a náhradné diely. Súčiastky bez návodu na výmenu treba dať vymeniť v jednom z AEG zákaznických centier (viď brožúru Záruka/Adresy zákaznických centier). Pri udaní typu stroja a čísla nachádzajúceho sa na štítku dá sa v prípade potreby vyžiadať explozivna schéma prístroja od vášho zákaznického centra alebo priamo v Techtronics Industries GmbH, Max-Eyth-Straße 10, 71364 Winnenden, Germany.

SYMBOLY

	POZORI! NEBEZPEČENSTVO!
	Pred prvým použitím prístroja si pozorne prečítajte návod na obsluhu.
	Elektrické náradie nevyhadzujte do komunálneho odpadu! Podľa európskej smernice 2002/96/ES o nakladaní s použitými elektrickými a elektronickými zariadeniami a zodpovedajúcich ustanovení právnych predpisov jednotlivých krajín sa použité elektrické náradie musí zbierať oddelene od ostatného odpadu a podrobiť ekologicky šetrnej recyklácii.
	Prístroj je určený na použitie v krytých priestoroch, prístroj nevystavujte daždu.
	Značka CE
	Národný znak zhody Ukrajiny
	Euroázijská značka zhody

DANE TECHNICZNE	ŁADOWARKA DO RADIA	BR1218C
Napięcie baterii akumulatorowej.....		12 / 18 V
Cieężar bez akumulatorem i opakowań		1068 g
Zakres strojenia AM.....		87,5-108 MHz
Zakres strojenia FM.....		174,928-239,200 MHz
Napięcie wyjściowe USB		5 V / 1 A
Adapter		
Model / Producent.....		BR1218CC / Technics Industries GmbH
Wejście.....		220-240 V AC 50 / 60 Hz 0,5 A max
Wyjście.....		18 V 1000 mA

⚠ OSTRZEŻENIE! Należy przeczytać wszystkie wskazówki dotyczące bezpieczeństwa i instrukcje. Błędy w przestrzeganiu poniższych wskazówek mogą spowodować porażenie prądem, pożar i/lub ciężkie obrażenia ciała. Należy starannie przechowywać wszystkie przepisy i wskazówki bezpieczeństwa dla dalszego zastosowania.

WSKAZÓWKI BEZPIECZEŃSTWA DOTYCZĄCE RADIA

Urządzenia nie wolno rozmontowywać ani wprowadzać do niego jakichkolwiek modyfikacji.
Nie używać urządzenia w pobliżu wody.
Czysta wyłącznie suchą ściereczką. Niektóre środki czyszczące i rozpuszczalniki oddziałują szkodliwie na tworzywa sztuczne i inne izolowane części. Uchwyty urządzenia powinny być czyste, suche i niezanieczyszczone olejem ani smarem. Wykonanie wszystkich czynności serwisowych należy zlecić wykwalifikowanemu personelowi serwisowemu.
Nie instalować w pobliżu jakichkolwiek źródeł ciepła.
Zawsze utrzymywać drożność szczeliny wentylacyjnej i nie zakrywać jej przedmiotami takimi jak gazety, obrusy, zasłony itp.
Nie ustawiać żadnych źródeł otwartego ognia, takich jak na przykład świece, na urządzeniu.

Urządzenie nie może być narażone na działanie wody ściekającej kroplami ani wody rozbrzygowej. Na urządzeniu nie wolno stawiać żadnych pojemników z cieczami, takimi jak na przykład wazon.

Urządzenia nie wolno ustawiać w zamkniętych regałach lub szafach bez wystarczającego obiegu powietrza wentylacyjnego.

Nie wchodzić na urządzeniePrzed przystąpieniem do jakichkolwiek prac na elektronarzędziu należy wyjąć wkładkę akumulatorową.

Zużytych akumulatorów nie wolno wrzucać do ognia ani traktować jako odpadów domowych. AEG oferuje ekologiczną utylizację zużytych akumulatorów.

Nie przechowywać akumulatorów wraz z przedmiotami metalowymi (niebezpieczeństwo zwarcia).

Nie otwierać wkładek akumulatorowych i ładowarek. Przechowywać w suchych pomieszczeniach. Chronić przed wilgocią.

W skrajnych warunkach temperatury lub przy bardzo dużym obciążeniu może dochodzić do wycieku kwasu akumulatorowego z uszkodzonych baterii akumulatorowych. W przypadku kontaktu z kwasem akumulatorowym należy natychmiast przemyć miejsce kontaktu wodą z mydłem. W przypadku kontaktu z oczami należy dokładnie przepłukać oczy przynajmniej przez 10 minut i zwrócić się natychmiast o pomoc medyczną.

Urządzenie to nie może być obsługiwane ani też czyszczone przez osoby, które posiadają ograniczone fizyczne, sensoryczne lub umysłowe zdolności wzgl. nie dysponują dostatecznym doświadczeniem, chyba że zostały one poinstruowane przez osobę prawnie odpowiedzialną za bezpieczeństwo w zakresie bezpiecznego obchodzenia się z urządzeniem. Wyżej wymienione osoby należy nadzorować podczas użytkowania urządzenia. Urządzenie to nie może dostać się do rąk dzieci. Dlatego też, gdy nie jest ono używane, należy je bezpiecznie przechowywać w miejscu niedostępnym dla dzieci.

Urządzenie to nie może być obsługiwane ani też czyszczone przez osoby, które posiadają ograniczone fizyczne, sensoryczne lub umysłowe zdolności wzgl. nie dysponują dostatecznym doświadczeniem, chyba że zostały one poinstruowane przez osobę prawnie odpowiedzialną za bezpieczeństwo w zakresie bezpiecznego obchodzenia się z urządzeniem. Wyżej wymienione osoby należy nadzorować podczas użytkowania urządzenia. Urządzenie to nie może dostać się do rąk dzieci. Dlatego też, gdy nie jest ono używane, należy je bezpiecznie przechowywać w miejscu niedostępnym dla dzieci.

Urządzenie należy chronić przed kroplami i bryzgami wody. Na urządzeniu nie należy stawiać zbiorników cieczy, takich jak wazon.

Baterie (akumulatorowe lub jednorazowe) należy chronić przed ekstremalnym działaniem ciepła, np. przed promieniowaniem słonecznym, ogniem itp. Zasilacz adaptera należy wyłączyć jedynie przez wyłączenie z gniazdka elektrycznego. Należy w tym celu zapewnić stały dostęp do gniazdka.

Ostrożnie
Nieprawidłowe stosowanie akumulatora wiąże się z ryzykiem wybuchu. Należy zawsze dokonywać wymiany na ten sam typ akumulatora.

WARUNKI UŻYTKOWANIA

To urządzenie jest przeznaczone do odbioru cyfrowych (DAB) i analogowych (FM) programów radiowych oraz odtwarzania dźwięku z odtwarzaczy płyt CD, plików MP3 lub kasęt magnetofonowych. Jego mocna konstrukcja zapewnia odporność na ciężkie warunki otoczenia lub przypadkowe upadki.

Podłączone urządzenia mogą być ładowane poprzez łącze USB. Radio to przystosowane jest do pracy w surowych warunkach środowiskowych, a także jest ono odporne na upadki. Produkt można użytkować wyłącznie zgodnie z jego normalnym przeznaczeniem.

DEKLARACJA ZGODNOŚCI CE

Technic Industries GmbH niniejszym oświadcza, że typ urządzenia radiowego BR1218C jest zgodny z dyrektywą 2014/53/UE. Pełny tekst deklaracji zgodności UE jest dostępny pod następującym adresem internetowym: <http://services.aeg-powertools.eu>

BATERIE AKUMULATOROWE

Akumulatory, które nie były przez dłuższy czas użytkowane, należy przed użyciem naładować.

W temperaturze powyżej 50°C następuje spadek osiągniętych wkładki akumulatorowej. Unikaj długotrwałego wystawienia na oddziaływanie ciepła lub promieni słonecznych (niebezpieczeństwo przegrzania).

Styki ładowarek i wkładek akumulatorowych należy utrzymywać w czystości

Dla zapewnienia optymalnej żywotności akumulatoru po użyciu należy naładować do pełnej pojemności.

Dla zapewnienia możliwie długiej żywotności akumulatoru należy wyjąć z ładowarki po ich naładowaniu.

W przypadku składowania akumulatorów dłużej aniżeli 30 dni: Przechowywać je w suchym miejscu w temperaturze ok. 27°C.

Przechowywać je w stanie naładowanym do ok. 30% - 50%.

Ładować je ponownie co 6 miesięcy.

ZABEZPIECZENIE PRZECIĄŻENIOWE AKUMULATORA AKUMULATORA LITOWO-JONOWEGO

Pakiet akumulatorowy jest wyposażony w zabezpieczenie przeciążeniowe, które chroni akumulator przed przeciążeniem i zapewnia długą żywotność akumulatora.

Przy ekstremalnie silnym narażeniu miga lampka robocza, aby zasygnalizować jakieś przeciążenie. Jeżeli obciążenie nie zostanie zdjęte, to maszyna automatycznie wyłączy się. W celu kontynuowania pracy maszyny należy ją wyłączyć i ponownie włączyć. Jeżeli nie nastąpił ponowny rozruch maszyny, to prawdopodobnie pakiet akumulatorowy jest rozładowany i musi zostać ponownie naładowany w ładowarce.

Urządzenie należy chronić przed kroplami i bryzgami wody. Na urządzeniu nie należy stawiać zbiorników cieczy, takich jak wazon.

Baterie (akumulatorowe lub jednorazowe) należy chronić przed ekstremalnym działaniem ciepła, np. przed promieniowaniem słonecznym, ogniem itp. Zasilacz adaptera należy wyłączyć jedynie przez wyłączenie z gniazdka elektrycznego. Należy w tym celu zapewnić stały dostęp do gniazdka.

TRANSPORT AKUMULATORÓW LITOWO-JONOWYCH

Akumulatory litowo-jonowe podlegają ustawowym przepisom dotyczącym transportu towarów niebezpiecznych.

Transport tych akumulatorów winien odbywać się przy przestrzeganiu lokalnych, krajowych i międzynarodowych rozporządzeń i przepisów.

- Odbiorcom nie wolno transportować tych akumulatorów po drogach ot tak po prostu.

- Komercyjny transport akumulatorów litowo-jonowych przez przedsiębiorstwa spedycyjne podlega przepisom dotyczącym transportu towarów niebezpiecznych. Przygotowania do wysyłki oraz transport mogą być wykonywane wyłącznie przez odpowiednio przeszkolone osoby. Cały proces winien odbywać się pod fachowym nadzorem.

W czasie transportu akumulatorów należy przestrzegać następujących punktów:

- Celem uniknięcia zwarcia należy upewnić się, że zestyki są zabezpieczone i zaizolowane.

- Zwracać uwagę na to, aby zespół akumulatorów nie mógł się przemieszczać we wnętrzu opakowania.

- Nie wolno transportować akumulatorów uszkodzonych lub z wyciekającym z elektrolitem.

Odnośnie dalszych wskazówek należy zwrócić się do swojego przedsiębiorstwa spedycyjnego.

PRZYSCIKI			
	Wcisnąć na 2 sekundy	Włączyć/wyłączyć urządzenie	
	Wcisnąć na 2 sekundy Wcisnąć	Zapisać rozgłośnie 1...10 Uruchomić zapisane rozgłośnie 1...10	
	Przytrzymać Wcisnąć	Nieustannie zmniejszać/zwiększać poziom dźwięku. Zmniejszyć/zwiększyć poziom dźwięku o jeden poziom, maksymalnie do 16	
	Wcisnąć na 2 sekundy Wcisnąć	Tryb FM: automatyczne wyszukiwanie rozgłośni Tryb FM: Zmniejszyć/zwiększyć częstotliwość o 1 poziom	Tryb DAB: Automatyczne skanowanie Tryb DAB: automatyczne wyszukiwanie poprzednich/kolejnych rozgłośni
	Wcisnąć	Wybór trybu pracy (DAB – FM – AUX-IN)	
	Wcisnąć na 2 sekundy Wcisnąć	Zmienić informacje na wyświetlaczu LCD (np. zmiana na wyświetlanie częstotliwości/daty/DAB); po 5 sekundach wyświetlacz LED powraca do normalnego stanu. Uruchomić menu, dokonać ustawień i opuścić menu (np. EQ, godzina, data, tryb uśpienia, reset, wersja itp.)	

URUCHAMIANIE ROZGŁOŚNI

1. Wcisnąć przycisk w celu uruchomienia ostatnio słuchanej i zapisanej rozgłośni.
2. Wcisnąć przycisk w celu uruchomienia kolejnej zapisanej rozgłośni.

ZAPISYWANIE ROZGŁOŚNI

1. Ustawić pożądaną rozgłośnie ręcznie lub za pomocą funkcji WYSZUKIWANIA.
2. Wcisnąć przycisk na około 2 sekundy w celu uruchomienia funkcji „Zapisz ustawioną rozgłośnie”.
3. Wcisnąć przycisk w celu dokonania wyboru pozycji, pod którą ma zostać zapisana ustawiona rozgłośnia. Jeśli przycisk nie zostanie wciśnięty w ciągu 10 sekund po wciśnięciu przycisku Preset, urządzenie automatycznie opuści tryb zapisywania rozgłośni.
4. Wcisnąć ponownie przycisk w celu zapisania wybranej rozgłośni. Jeśli przycisk nie zostanie wciśnięty w ciągu 10 sekund po wciśnięciu przycisku , urządzenie automatycznie opuści tryb zapisywania rozgłośni.

USTAWIENIA MENU

1. Wcisnąć przycisk w celu uruchomienia Menu Ustawień.
 2. Wcisnąć przycisk w celu wybrania pierwszego Menu.
 3. Wcisnąć przycisk w celu otwarcia pierwszego Menu.
 4. Wcisnąć przycisk w celu wybrania drugiego Menu.
 5. Wcisnąć przycisk w celu otwarcia drugiego Menu.
 6. Wcisnąć przycisk w celu ustawiania różnych parametrów (jeśli konieczne jest dokonanie kilku ustawień Menu, należy powtórzyć procedurę od 4. kroku.)
 7. Wcisnąć przycisk w celu zapisania ustawień i opuszczenia Menu.
- Wskazówka: Jeśli w ciągu 10 sekund nie zostanie wciśnięty żaden przycisk, Menu Ustawień zamknie się automatycznie.

AUTOMATYCZNE ODŁĄCZENIE W TRYBIE AUX

Jeśli w trybie AUX w ciągu 4 godzin nie zostanie wciśnięty żaden przycisk, radio wyłączy się automatycznie. Przed wyłączeniem przez krótką chwilę migać będzie oświetlenie LCD.

PORT USB

W trakcie działania urządzenia w trybie akumulatorowym port ładowania USB pozostanie pod napięciem elektrycznym jeszcze przez ok. 1 godzinę po wyłączeniu urządzenia. Gdy urządzenie będzie nieaktywne dłużej niż godzinę, proces ładowania zostanie przerwany. W celu ponownego uruchomienia należy włączyć urządzenie.

AKUMULATOR

Gdy urządzenie jest włączone i zasilane z akumulatora, na wyświetlaczu LCD pojawi się symbol . Jeśli stan naładowania jest niski, pojawi się symbol .

Radio BR1218C może być również zasilane z dołączonego do zestawu zasilacza. Nie następuje wówczas ładowanie akumulatora.

UTRZYMANIE I KONSERWACJA

W przypadku uszkodzenia sznura połączeniowego, wymiany może dokonać wyłącznie warsztat naprawy wyznaczony przez producenta. Związane jest to z koniecznością użycia narzędzi specjalistycznych.

Należy stosować wyłącznie wyposażenie dodatkowe i części zamienne AEG. W przypadku konieczności wymiany części, dla których nie podano opisu, należy skontaktować się z przedstawicielami serwisu AEG (patrz lista punktów obsługi gwarancyjnej/serwisowej).

Na życzenie można otrzymać rysunek widoku zespołu rozebranego. Przy zamawianiu należy podać numer oraz typ elektronarzędzia umieszczonego na tabliczce znamionowej. Zamówienia można dokonać albo u lokalnych przedstawicieli serwisu, albo bezpośrednio w Technics Industries GmbH, Max-Eyth-Straße 10, 71364 Winnenden, Germany.

SYMBOL

UWAGA! OSTRZEŻENIE NIEBEZPIECZEŃSTWO!
 Przed uruchomieniem elektronarzędzia zapoznać się uważnie z treścią instrukcji.
 Nie wyrzucać elektronarzędzi wraz z odpadami z gospodarstwa domowego! Zgodnie z Europejską Dyrektywą 2002/96/WE w sprawie zużytego sprzętu elektrotechnicznego i elektronicznego oraz dostosowaniem jej do prawa krajowego, zużyte elektronarzędzia należy posegregować i zutylizować w sposób przyjazny dla środowiska.

Urządzenie można stosować tylko w pomieszczeniach zamkniętych. Nie wystawiać na deszcz.

Znak CE

Krajowy znak zgodności Ukraina

Znak zgodności EurAsian

MŰSZAKI ADATOK	RÁDIÓ TÖLTŐKÉSZÜLÉK	BR1218C
Akkumulátor feszültség	12 / 18 V	
Súly hálózati csereakkumulátorral és csomagolás	1068 g	
Hullámsáv AM	87,5-108 MHz	
Hullámsáv FM	174,928-239,200 MHz	
USB kimeneti feszültség	5 V / 1 A	
Adapter		
Modell / gyártó	BR1218CC / Techtronics Industries GmbH	
Bemenet	220-240 V AC 50 / 60 Hz 0,5 A max	
Kimenet	18 V 1000 mA	

▲ FIGYELMEZTETÉS! Olvasson el minden biztonsági útmutatást és utasítást. A következőkben leírt előírások betartásának elmulasztása áramütésekhez, tűzhoz és / vagy súlyos testi sérülésekhez vezethet.

Kérjük a későbbi használatra gondosan őrizz meg ezeket az előírásokat.

A RÁDIÓRA VONATKOZÓ BIZTONSÁGI ÚTMUTATÁSOK

Soha ne szerelje, vagy módosítsa a készüléket.

Ne használja a készüléket víz mellett

Száraz ruhával tisztítsa. Néhány tisztítószér árthat a műanyagoknak és más szigetelt résznek. Tartsa a készülék fogantyúját tisztán, olaj- és zsirmentesen.

Bizza a szervizelést felkészült szervizszakemberekre.

Ne használja hő közelében.

A szellőzőréseket mindig szabadon kell tartani, és nem szabad tárgyakkal, pl. újsággal, asztalterítővel, gyertyával, stb. lefedni.

Tilos nyílt lángot, pl. fűtőgátakat a készülékre állítani.

A készüléket nem szabad csepp- vagy freccsenő viznek kitenni. A készülékre nem szabad folyadékokat tartalmazó edényeket, pl. vázakat állítani.

A készüléket nem szabad elegendő szellőzés nélküli zárt pocokra vagy szekrényekbe állítani.

A készülékre lépni tilos.Karbantartás, javítás, tisztítás, stb. előtt az akkumulátort ki kell venni a készülékből.

A használt akkumulátort ne dobja tűzbe vagy a háztartási szemébe. Tájékozódjon a szakszerű megsemmisítés helyi lehetőségeiről.

Az akkumulátort ne tárolja együtt fém tárgyakkal. (Rövidzárat veszélye).

Az akkumulátort, tölőt nem szabad megbontani és kizárólag száraz helyen szabad tárolni. Nedvességtől óvni kell.

Akkumulátor sav folyhat a sérült akkumulátorból extrém terhelés alatt, vagy extrém hő miatt. Ha az akkumulátor sav a bőrére kerül azonnal mossa meg szappanos vízzel. Szembe kerülés esetén folyóvíz alatt tartsa a szemét minimum 10 percig és azonnal forduljon orvoshoz.

A készüléket nem kezelhetik vagy tisztíthatják csökkent testi, érzékszervi vagy szellemi képességű, ill. hiányos tapasztalatokkal vagy ismertekkel rendelkező személyek, kivéve, ha egy törvényileg a biztonságukért felelős személy eligazításban részesítette őket a készülék biztonságos használatáról. A fentnevezett személyeket felügyelni kell a készülék használatakor. A készülék nem gyermekek kezébe való. Ezért ha nem használják, akkor biztonságosan, gyermekek elől elzárva kell tárolni.

A készüléket cseppenő és fröccsenő víztől óvni kell. Folyadékhoz való tárolóedényeket, pl. vázakat nem szabad a készülékre tenni.

Az elemeket (akkukat vagy a behelyezett elemeket) óvni kell szélsőséges hőhatástól, pl. napsugárzástól, tűztől stb.

Az adapter tápegységét csak úgy lehetséges kikapcsolni, ha kihúzzuk a dugaszolóaljzatból. Ezért mindig hozzáférhetőnek kell lennie.

Vigyázat

Robbanásveszély áll fenn, ha az akkut nem szabályosan helyezik be. Mindig ugyanolyan típusú akkumulátorra kell cserélni.

RENDELTETÉSSZERŰ HASZNÁLAT

Ez a rádió digitális (DAB) és analóg (FM) sugárzások vételére, valamint CD/MP3-lejátszók vagy kazettás felvevők audio fájllainak importálására alkalmas. A készülék használható építkezéseken és alkalmankénti leesés ellen is védett.

Az USB csatlakozón keresztül tölthető a csatlakoztatott készülékek.

A rádió ellenél a nehéz munkakörülmények hatásainak és a véletlen leejtésnek. A készüléket kizárólag az alábbiakban leírtaknak megfelelően szabad használni.

CE-AZONOSSÁGI NYILATKOZAT

Techtronic Industries GmbH igazolja, hogy a BR1218C típusú rádióberendezés megfelel a 2014/53/EU irányelvnek. Az EÜ-megfelelőségi nyilatkozat teljes szövege elérhető a következő internetes címen: http://services.aeg-powertools.eu

AKKUK

A hosszabb ideig üzemen kívül lévő akkumulátort használat előtt ismételtlen fel kell tölteni.

50°C feletti hőmérsékletnél csökkenhet az akkumulátor teljesítménye. Kerülni kell a túlzottan meleg helyen vagy napon történő hosszabb idejű tárolást.

A tölőt és az akkumulátor csatlakozót mindig tisztán kell tartani.

Az optimális élettartam érdekében használat után az akkukat teljesen fel kell tölteni.

A lehetőleg hosszú élettartamhoz az akkukat feltöltés után ki kell venni a töltőkészlekből.

Az akku 30 napot meghaladó tárolása esetén:
Az akkut kb. 27 °C-on, száraz helyen kell tárolni.

Az akkut kb. 30-50%-os töltöttségi állapotban kell tárolni.

Az akkut 6 havonta újra fel kell tölteni.

AZ AKKUMULÁTOR TÖLTÉRHELÉS ELLENI VÉDELME LI-ION AKKU

Az akkucsomag olyan túlterhelés elleni védelemmel rendelkezik, amely védi az akkut a túlterhelés ellen, és hosszú élettartamot biztosít.

Rendkívül erős igénybevétel esetén villog a munkalámpa a túlterhelés jelzésére. Ha nem csökkentik a terhelést, a gép automatikusan kikapcsol. A további munkavégzéshez a gépet ki-, majd ismét be kell kapcsolni. Ha a gép nem indul el ismét, akkor az akkucsomag lemerült és azt a töltőben ismét fel kell tölteni.

LÍTIUM-ION AKKUK SZÁLLÍTÁSA

A lítium-ion akkuk a veszélyes áruk szállítására vonatkozó törvényi rendelkezések hatálya alá tartoznak.





Az ilyen akkuk szállításának a helyi, országos és nemzetközi előírások és rendelkezések betartása mellett kell történnie.

- A fogyasztók minden további nélkül szállíthatják az ilyen akkukat közúton.
- A lítium-ion akkuk szállítmányozási vállalatok általi kereskedelmi célú szállítására a veszélyes áruk szállítására vonatkozó rendelkezések érvényesek. A kiszállítás előkészítését és a szállítást kizárólag megfelelő képzettségű személyek végezhetik. A teljes folyamatnak szakmai felügyelet alatt kell történnie.







A következő pontokat kell figyelembe venni akkuk szállításakor:

- Biztosítsa, hogy a rövidzárlatok elkerülése érdekében az érintkezők védve és szigetelve legyenek.
- Ügyeljen arra, hogy az akkucsomag ne tudjon elcsúszni a csomagoláson belül.
- Tilos sérült vagy kifolyt akkukat szállítani.

További útmutatásokért forduljon szállítmányozási vállalatához.

	2 mp-ig nyomni	Készülék be-/kikapcsolása	
	2 mp-ig nyomni Nyomni	1...10. állomás eltárolása Eltárolt 1...10. állomás behívása	
	Nyomva tartani Nyomni	Hangerő folyamatos csökkentése/növelése Hangerő csökkentése/növelése egy fokozattal, legfeljebb 16	
	2 mp-ig nyomni Nyomni	FM üzemmód: automatikus állomáskeresés FM üzemmód: Frekvencia csökkentése/növelése 1 fokozattal	DAB üzemmód: Automata keresés DAB üzemmód: az előző/következő állomás automatikus keresése
	Nyomni	Üzemmód kiválasztása (DAB – FM – AUX-IN)	

	2 mp-ig nyomni Nyomni	Az információk váltása az LCD kijelzőn (pl. Átváltás frekvencia/dátum/DAB kijelzésre); 5 másodperc elteltével az LCD kijelző visszatér a normál állapotra. Menü behívása, beállítások végzése és kilépés a menüből (pl. EQ, pontos idő, dátum, alvó üzemmód, reset, verzió stb.)	
---	--------------------------	---	--

ÁLLOMÁS BEHÍVÁSA	
<ol style="list-style-type: none">Az utóljára hallgatott, eltárolt állomás behívásához nyomja meg a  gombot. A következő eltárolt állomás behívásához nyomja meg ismét a  gombot.	
ÁLLOMÁS ELMENTÉSE	
<ol style="list-style-type: none">Állítsa be a kívánt állomást manuálisan vagy a KERESÉS funkcióval. A „Beállított állomás elmentése” funkció behívásához nyomja le a  gombot kb. 2 másodpercig. Nyomja meg a , hogy kiválassza azt a memóriahelyet, ahová az előre beállított állomást menteni szeretné. Ha a  gombot nem nyomja le 10 másodpercen belül a Preset gomb lenyomása után, akkor a készülék automatikusan kilép az állomások mentésére szolgáló üzemmódból. A választott állomás elmentéséhez nyomja meg ismét a  gombot. Ha a  gombot nem nyomja le 10 másodpercen belül a  gomb lenyomása után, akkor a készülék automatikusan kilép az állomások mentésére szolgáló üzemmódból.	

BEÁLLÍTÁSOK MENÜ	
<ol style="list-style-type: none">A Beállítások menü behívásához nyomja meg a  gombot. Az első menü kiválasztásához nyomja meg a  gombot. Az első menü megnyitásához nyomja meg a  gombot. A második menü kiválasztásához nyomja meg a  gombot. A második menü megnyitásához nyomja meg a  gombot. A különböző paraméterek beállításához nyomja meg a  gombot. (Ha több menü beállítás van, akkor az eljárást ismételje meg a 4. lépéstől.) A beállítások elmentéséhez és a menüből történő kilépéshez nyomja meg a  gombot.	
Megjegyzés: Ha 10 másodpercig nem nyomnak le egyetlen gombot sem, akkor a készülék automatikusan kilép a Beállítások menüből.	



AUTOMATIKUS KIKAPCSOLÁS AUX ÜZEMMÓDBAN

Ha AUX üzemmódban 4 órán át nem nyomnak meg egyetlen gombot sem, akkor a rádió automatikusan kikapcsol. Kikapcsolás előtt az LCD világítás röviden felvilan.

USB PORT

Ha a készülék akkumulátoros üzemmódban működik, az USB töltőport a készülék kikapcsolása után még kb. 1 óráig kap áramot. Ha a készülék egy óránál tovább marad inaktív, a töltés folyamata megszakad. Az ismételt üzembe helyezéshez kapcsolja be ismét a készüléket.

AKKU

Ha a készülék be van kapcsolva és van benne akkumulátor, akkor az LCD kijelzőn a(z)  szimbólum jelenik meg. Ha a töltöttség alacsony, a(z)  szimbólum jelenik meg.

A BR1218C rádió a mellékelt hálózati tápegységgel is üzemeltethető. Ekkor az akku nem töltődik.



KARBANTARTÁS

A sérült hálózati csatlakozókábelt az illetékes AEG szervizzel kell kicseréltetni, miután a cseréhez speciális szerszám szükséges.

Javításhoz, karbantartáshoz kizárólag AEG alkatrészeket és tartozékokat szabad használni. A készülék azon részeinek cseréjét, amit a kezelési útmutató nem engedélyez, kizárólag a javításra feljogosított márkaszerviz végezheti. (Lásd a szervizlistát)

Szükség esetén a készülékek robbantott ábráját - a készülék típusa és azonosító száma alapján a területileg illetékes AEG márkaszervizől vagy közvetlenül a gyártótól (Techtronic Industries GmbH, Max-Eyth-Straße 10, 71364 Winnenden, Germany) lehet kérni.

SZIMBÓLUMOK

	FIGYELEM! FIGYELMEZTETÉS! VESZÉLY!
	Kérjük alaposan olvassa el a tájékoztatót mielőtt a gépet használja.
	Az elektromos kéziszerszámokat ne dobja a háztartási szemébe! A használt villamos és elektronikai készülékekről szóló 2002/96/ EK irányelv és annak a nemzeti jogba való átültetése szerint az elhasznált elektromos kéziszerszámokat külön kell gyűjteni, és környezetbarát módon újra kell hasznosítani.
	A készülék kizárólag zárt térben történő használatra alkalmas és semmiképpen sem szabad esőnek kitenni.
	CE-jelölés
	Ukrán nemzeti megfelelőségi jelölés
TR 066	
	Eurázsiai megfelelőségi jelzés.

TEHNIČNI PODATKI	PONILNI APARAT ZA RADIO	BR1218C
Napetost izmenljivega akumulatorja.....	12 / 18 V	
Teža brez izmenljivim akumulatorjem in embalažo	1068 g	
Sprejemno področjeAM	87,5-108 MHz	
Sprejemno področjeFM	174,928-239,200 MHz	
USB izhodna napetost.....	5 V / 1 A	
Adapter		
Model / Proizvajalec	BR1218CC / Technics Industries GmbH	
Vhod.....	220-240 V AC 50 / 60 Hz 0,5 A max	
Izhod.....	18 V 1000 mA	

⚠ OPOZORILO! Preberite vsa varnostna opozorila in navodila. Napake zaradi neupoštevanja spodaj navedenih opozoril in napotil lahko povzročijo električni udar, požar in/ali težke telesne poškodbe.
Vsa opozorila in napotila shranite, ker jih boste v prihodnje še potrebovali.

VARNOSTNA OPOZORILO ZA RADIO

Aparata nikoli ne odpirajte, razstavljajte ali na kakršen koli način spreminjajte. Tega aparata ne uporabljajte v bližini vode. Čistite samo s suho krpo. Marsikatera čistilna sredstva poškodujejo umetno maso ali druge izolirane dele. Skrbite, da bo aparat čist, brez olja in masti. Poskrbite, da popravilo opravi samo kvalificirano strokovno osebje. Aparata ne postavljajte v bližino ogrevalnih virov. Prezračevalne odprtine ohranjajte zmeraj v prehodnem stanju in jih ne prekrivajte s predmeti kot so časopisi, namizni prtji, zavese itd. Na napravo ne postavljajte nobenega prostega plamena, kot npr. sveče. Naprave ne smemo izpostavljati kapljanju ali pršenju vode. Na napravo ni dovoljeno postavljati posod s tekočinami, kot npr. vaze. Naprave ne postavljajte v zaprte regale ali omare brez zadostnega zračenja. Ne stopajte na napravo Pred vsemi deli na stroji odstranite izmenljivi akumulator. Izrabiljen izmenljiv akumulatorjev ne mečite v ogenj ali v gospodinske odpadke. AEG nudi okolju prijazno odlaganje starih izmenljivih akumulatorjev; prosimo povprašajte vašega strokovnega trgovca. Izmenljivih akumulatorjev ne hranite skupaj s kovinskimi predmeti (nevarnost kratkega stika).

Izmenljivih akumulatorjev in polnilnih aparatov ne odpirajte in jih hranite samo v suhih prostorih. Zaščitite jih pred mokroto. Pod ekstremno obremenitvijo ali ob ekstremni temperaturi iz poškodovanega izmenljivega akumulatorja lahko izteka akumulatorska tekočina. Po stiku z akumulatorsko tekočino prizadeto mesto takoj izperite z vodo in milom. Po stiku z oči takoj najmanj 10 minut dolgo temeljito izpirajte in nemudoma obiščite zdravnika.

Te naprave ni dovoljeno upravljati ali čistiti s strani oseb, ki imajo omejene telesne, senzorične ali duševne sposobnosti oz. pomanjkljive izkušnje ali znanja, razen kadar so bili s strani, za njihovo varnost zakonsko odgovorne osebe, poučeni o varni rabi naprave. Zgoraj navedene osebe je med uporabo naprave potrebno nadzorovati. Ta naprava ne sodi v roke otrok. Vsled tega jo je v primeru neuporabe potrebno shranjevati varno in izven dosega otrok.

Napravo je potrebno zaščititi pred kaplajočo in razpršeno vodo. Posod s tekočinami, kot so vaze, ni dovoljeno postavljati na napravo. Baterije (akumulatorje ali vstavljene baterije) zaščitite pred ekstremnimi vplivi vročine, kot so osenčenje, ogenj idr. Omrežni del adapterja je možno izklopiti zgolj z odstranitvijo iz vtičnice. Vsled tega naj bo zmeraj dostopen. **Pozor** Kadar se akumulator pravilno ne uporablja, obstaja nevarnost eksplozije. Akumulator zmeraj nadomestiti z enakim tipom.

UPORABA V SKLADU Z NAMEDBOSTJO

Ta radio je primeren za sprejem digitalnih (DAB) in analognih (FM) oddaj kakor tudi uvozu audio datotek iz CD/MP3 predvajalnikov ali kasetofonov. Naprava je primerna za gradbišča in prenese tudi občasne padce.

Preko USB priključka je priključene naprave možno polniti. Radio je zaradi robustne konstrukcije primeren za uporabo na gradbiščih. Ta naprava se sme uporabiti samo v skladu z namembnostjo uporabiti samo za navede namene.

CE-IZJAVA O KONFORMNOSTI

Technic Industries GmbH potrjuje, da je tip radijske opreme BR1218C skladen z Direktivo 2014/53/EU. Celotno besedilo izjave EU o skladnosti je na voljo na naslednjem spletnem naslovu: <http://services.aeg-powertools.eu>

AKUMULATORJI

Izmenjive akumulatorje, ki jih dajši čas niste uporabljali, pred uporabo naknadno napolnite. Temperatura nad 50°C zmanjšuje zmogljivost izmenljivega akumulatorja. Izogibajte se daljšemu segrevanju zaradi sončnih žarkov ali grejta. Pazite, da ostanje priključni kontakti na polnilnem aparatu in izmenljivem akumulatorju čisti.

za optimalno življenjsko dobo je potrebno akumulatorje po uporabi do konca napolniti. Za čim daljšo življenjsko dobo naj se akumulatorji po napolnitvi vzamejo ven iz naprave za polnjenje.

Pri skladiščanju akumulatorjev dalj kot 30 dni: Akumulator skladiščati pri 27°C in na suhem. Akumulator skladiščati pri 30%-50% stanja polnjenja. Akumulator spet napolniti vsakih 6 mesecev.

ZAŠČITA PREOBREMENITVE AKUMULATORJA LI-IONSKEGA AKUMULATORJA

Akumulator je opremljen s preobremenitveno zaščito, ki štiti akumulator pred preobremenitvami in mu zagotavlja visoko življenjsko dobo. Pri ekstremno močnih obremenitvah, obratovalna lučka s funkcijo prikaza preobremenitve utripa. V kolikor ne pride do razbremenitve, se stroj avtomatično izklopi. Za nadaljnje delo je stroj potrebno izklopiti in ponovno vklopiti. V kolikor se stroj ponovno ne zažene, je akumulator morda izpraznjen in ga je v polnilcu potrebno ponovno napolniti.

TRANSPORT LITIJ-IONSKIH AKUMULATORJEV

Litij-ionski akumulatorji so podvrženi zakonskim določbam transporta nevarnih snovi. Transport teh akumulatorjev se mora izvajati upoštevaajoč lokalne, nacionalne in mednarodne predpise in določbe.

- Potrošniki lahko te akumulatorje še nadalje transportirajo po cesti.
- Komerčni transport litij-ionskih akumulatorjev s strani špediterških podjetij je podvržen določbam transporta nevarnih snovi. Priprava odpreme in transporta se lahko vrši izključno s strani ustrezno izšolanih oseb. Celoten proces je potrebno strokovno spremljati.

Pri transportu akumulatorjev je potrebno upoštevati sledeče točke:

- V izogib kratkim stikom zagotovite, da bodo kontakti zaščiteni in izolirani.
- Bodite pozorni na to, da paket akumulatorja v notranjosti embalaže ne bo mogel zdrsniti.
- Poškodovanih ali iztekajočih akumulatorjev ni dovoljeno transportirati.

Za nadaljnja navodila se obrnite na vaše špeditersko podjetje.

TIPKE			
	Pritisniti za 2 sekundi	Napravo vklopiti/izklopiti	
	Pritisniti za 2 sekundi Pritisniti	Oddajnik 1...10 shrani Prikljči shranjen oddajnik 1...10	
	Držati pritisnjeno Pritisniti	Jakost zvoka kontinuirano znižuj/zvišuj Jakost zvoka znižaj/zvišaj za eno stopnjo, do maksimalno 16	
	Pritisniti za 2 sekundi Pritisniti	FM modus: avtomatsko iskanje oddajnika FM modus: frekvenco znižaj/zvišaj za 1 stopnjo	DAB modus: Autoscan DAB modus: avtomatsko iskanje predhodnega/sledečega oddajnika
	Pritisniti	Izbira obratovalnega načina (DAB – FM – AUX-IN)	
	Pritisniti za 2 sekundi Pritisniti	Zamenjava informacij na LCD prikazovalniku (npr. zamenjava prikaza frekvence/datuma/DAB); po 5 sekundah preide LCD prikazovalnik znova nazaj v normalno stanje. Priklj menija, izvedba nastavitvev in zapuščanje menija (npr. EQ, čas, datum, Sleep modus, reset, verzija ipd.)	

PRIKLIC ODDAJNIKA

1. Pritisnite tipko , za prikljic nazadnje poslušanega, shranjenega oddajnika.
2. Ponovno pritisnite tipko , za prikljic naslednjega shranjenega oddajnika.

SHRANJEVANJE ODDAJNIKA

1. Želen oddajnik nastavite manualno ali s pomočjo funkcije ISKANJA.
2. Tipko pritisnite 2 sekundi, za prikljic funkcije „shranjevanje nastavljenega oddajnika“.
3. Pritisnite tipko , za izbiro mesta shranjevanja, na katerem želite shraniti prednastavljen oddajnik. V kolikor tipke v roku 10-ih sekund po sprožitvi Preset tipke ne pritisnete, naprava avtomatsko zapusti modus shranjevanja oddajnika.
4. Ponovno pritisnite tipko , za shranjevanje izbranega oddajnika. V kolikor tipke ne pritisnete v roku 10 sekund po uporabi tipke , naprava avtomatsko zapusti modus shranjevanja oddajnika.

NASTAVITVE MENIJA

1. Pritisnite tipko , za prikljic menija nastavitvev.
2. Pritisnite tipko , za izbiro prvega menija.
3. Pritisnite tipko , za odpiranje prvega menija.
4. Pritisnite tipko , za izbiro drugega menija.
5. Pritisnite tipko , za odpiranje drugega menija.
6. Pritisnite tipko , za nastavitvev različnih parametrov. (v kolikor obstaja več nastavitvev menija, ponovite postopek od koraka 4 naprej.)
7. Pritisnite tipko za shranjevanje nastavitvev in zapuščanje menija. Opozorilo: v kolikor 10 sekund ne pritisnete nobene tipke, se meni nastavitvev avtomatsko zapre.

AVTOMATSKI IZKLOP V MODUSU AUX

Kadar v modusu AUX ni bila 4 ure uporabljena nobena tipka, se radio avtomatsko izklopi. Pred izklopom na kratko utripa LCD osvetlitev.

USB PORT

Kadar naprava teče v akumulatorskem obratovanju, se USB Port za polnitev po izklopu naprave oskrbuje s tokom še ca. 1 uro. V kolikor ostane naprava več kot eno uro neaktivna, se postopek polnitve prekine. Za ponoven zagon napravo znova vklopite.

AKUMULATOR

Kadar je naprava vklopljena in je akumulator vstavljen, se na LCD displeju pokaže simbol . Kadar je stanje polnitve prenizko, se pokaže simbol . Radio BR1218C lahko obratuje tudi preko priloženega omrežnega napajalnika. Akumulator se pri tem ne polni.

VZDRŽEVANJE

Če je omrežni priključek poškodovan, ga mora zamenjati AEG servisna služba, ker je za to potrebno posebno orodje. Uporabljajte samo AEG pribor in nadomestne dele. Poskrbite, da sestavne dele, katerih zamenjava ni opisana, zamenjajo v AEG servisni službi (upoštevajte brošuro Garancija/Naslovi servisnih služb). Po potrebi se lahko pri vaši servisni službi ali direktno pri Technic Industries GmbH naroči eksplozijska risba naprave ob navedbi tipa stroja in številke s tipske ploščice Technic Industries GmbH, Max-Eyth-Straße 10, 71364 Winnenden, Germany.

SIMBOLI

- POZOR! OPOZORILO! NEVARNO!
- Prosimo, da pred uporabo pazorno preberete to navodilo za uporabo.
- Električnega orodja ne odstranjujte s hišnimi odpadki! V skladu z Evropsko direktivo 2002/96/EC o odpadni elektroni in elektronski opremi in z njenim izvajanjem v nacionalni zakonodaji je treba električna orodja ob koncu njihove življenjske dobe ločeno zbirati in jih predati v postopek okolju prijaznega recikliranja.
- Naprava je primerna samo za uporabo v prostorih, naprave ne izpostavljajte dežju.
- CE-znak
- Nacionalna oznaka skladnosti Ukrajina
- EurAsian oznaka o skladnosti.

TEHNIČKI PODACI	PUNJAČ ZA RADIO	BR1218C
Napon baterije za zamjenu.....	12 / 18 V	
Težina bez sa baterijom i ambalažu	1068 g	
Područje prijema AM	87,5-108 MHz	
Područje prijema FM	174,928-239,200 MHz	
USB izlazni napon	5 V / 1 A	
Adapter		
Model / Proizvođač	BR1218CC / Technonics Industries GmbH	
Ulaz	220-240 V AC 50 / 60 Hz 0,5 A max	
Izlaz	18 V 1000 mA	

⚠ UPOZORENJE! Pročitajte molimo sve sigurnosna upozorenja i upute. Ako se ne bi poštivala napomene o sigurnosti i upute to bi moglo uzrokovati strujni udar, požar ili teške ozljede. Sačuvajte sve napomene o sigurnosti i upute za buduću primjenu.

SIGURNOSNE UPUTE RADIO

Aparat nikada ne otvarati, rastavljati ili na neki drugi način promijeniti. Ovaj aparat ne upotrebljavati u blizini vode. Čistiti samo jednom suhom krpom. Neka sredstva za čišćenje oštećuju plastiku i druge izolirane dijelove. Aparat držati čistim i na suhom, bez ulja i masti. Popravke pustiti da vrši samo kvalificirano stručno osoblje. Aparat ne postaviti u blizini izvora topline. Otvore za provjetranje uvijek držati slobodnim i ne prekrivati ih novinama, stolnjacima, zavjesama itd. Na uređaj ne postavljati nikakvu otvorenu vatru kao npr. svijeće Uređaj se ne smije izlagati kapačkoj ili štrcajućoj vodi. Na uređaj se ne smiju postavljati nikakvi spremnici sa tekućinama kao npr. vaze. Uređaj ne postavljati u zatvorene regali ili ormare bez dovoljnog provjetranja. Ne stupani na uređaj/Prije svih radova na stroju izvaditi bateriju za zamjenu. Istrošene baterije za zamjenu ne bacati u vatru ili u kućno smeće. AEG nudi mogućnost uklanjanja starih baterija odgovarajuće okolini. AEG nudi mogućnost uklanjanja starih baterija odgovarajuće okolini; upitajte molimo Vašeg stručnog trgovca.

Baterije za zamjenu ne čuvati skupa sa metalnim predmetima (opasnost od kratkog spoja). Baterije za zamjenu i uređaje za punjenje ne otvarati i čuvati ih samo u suhim prostorijama. Čuvati protiv vlage. Pod ekstremnim opterećenjem ili ekstremne temperature može iz oštećenih baterija iscuriti baterijska tekućina. Kod dodira sa baterijskom tekućinom odmah isprati sa vodom i sapunom. Kod kontakta sa očima odmah najmanje 10 minuta temeljno ispirati i odmah potražiti liječnika.

Ovaj uređaj ne smiju posluživati ili čistiti osobe sa smanjenim tjelesnim, senzoričkim ili duševnim sposobnostima odn. osobe ne raspoložu sa dovoljno iskustva ili znanja, osim ako su od strane osobe, koja je zakonski odgovorna za sigurnost bile upućene o sigurnom rukovanju sa uređajem. Gore navedene osobe moraju kod upotrebe uređaja biti pod nadzorom. Ovaj uređaj ne smije dospjeti u ruke djece. Kod nekorištenja se uređaj stoga mora čuvati izvan dohvata djece.

Aparat štiti protiv okapne i prskajuće vode. Spremnici za tekućine, kao vaze, se ne smiju postavljati na aparat. Baterije (akumulatori ili umetnute baterije) štiti od ekstremnog djelovanja vrućine, kao npr. protiv sunčevih zraka, vatre i sličnog. Mrežni dio adaptera se može isključiti samo odstranjanjem iz utičnice. Stoga ovaj mora uvijek biti pristupačan. **Oprez** Postoji opasnost od eksplozije, ako akumulator nije pravilno umetnut. Zamijeniti uvijek samo s akumulatorom istog tipa.

PROPIISNA UPOTREBA

Ovaj radio je prikladan za prijem digitalnih (DAB) i analogni (FM) emisija kao i za importiranje audio datoteke od CD/MP3-Player i rekordera za kasete. Aparat je prikladan za gradilišta i izdržava i povremene padove.

Preko USB priključka se mogu puniti priključeni aparati. Radio je na osnovu robusne konstrukcije podesan i za upotrebu na gradilištu. Ovaj aparat se smije upotrijebiti samo u određene svrhe kao što je navedeno.

CE-IZJAVA KONFORMNOSTI

Technonics Industries GmbH ovime izjavljuje da je radijska oprema tipa BR1218C u skladu s Direktivom 2014/53/EU. Cjeloviti tekst EU izjave o sukladnosti dostupan je na sljedećoj internetskoj adresi: <http://services.aeg-powertools.eu>

BATERIJE

Baterije koje duže vremena nisu korištene, prije upotrebe napuniti. Temperatura od preko 50°C smanjuje učinak baterija. Duže zagrijavanje od strane sunca ili grijanja izbjeci. Priključne kontakte na uređaju za punjenje i baterijama držati čistima. Za optimalni vijek trajanja se akumulatori poslije upotrebe moraju sasvim napuniti. Za što moguće duži vijek trajanja, akumulatori se nakon punjenja moraju odstraniti iz punjača. Kod skladištenja akumulatora duže od 30 dana: Akumulator skladištiti na suhom kod ca. 27°C. Akumulator skladištiti kod ca. 30%-50% stanja punjenja. Akumulator ponovno napuniti svakih 6 mjeseci.

ZAŠTITA OD PREOPTEREĆENJA AKUMULATORA LI-ION-AKUMULATOROMKU

Akumulator je opremljen s preobremenitveno zaštitom, ki štiti akumulator pred preobremenitvama i mu zagotavlja visoko življenjsko dobo. Pri ekstremno moćnih obremenitvah, obratovalna lučka s funkcijom prikaza preobremenitve utripa. V kolikor ne pride do razbremenitve, se stroj automatično izklopi. Za nadaljnje delo je stroj potrebno izkloppi i ponovno vklopiti. V kolikor se stroj ponovno ne zažene, je akumulator morda izpraznjen in ga je v polhlicu potrebno ponovno napolniti.

TRANSPORT LITIJSKIH IONSKIH BATERIJA

Litijske-ionske baterije spadaju pod zakonske odredbe u svezi transporta opasne robe. Prijevoz ovih baterija mora uslijediti uz poštivanje lokalnih, nacionalnih i internacionalnih propisa i odredaba.

- Korisnici mogu bez ustručavanja ove baterije transportirati po cestama.
- Komercijalni transport litijsko-ionskih baterija od strane transportnih poduzeća spada pod odredbe o transportu opasne robe. Otpremničke priprave i transport smiju izvoditi isključivo odgovarajuće školovane osobe. Kompletni proces se mora pratiti na stručan način.

Kod transporta baterija se moraju poštivati sljedeće točke:

- Uvjerite se da su kontakti zaštićeni i izolirani kako bi se izbjegli kratki spojevi.
- Pazite na to, da blok baterija unutar pakiranja ne može prokizlavati.
- Oštećene ili iscrupjele baterije se ne smiju transportirati.

U svezi ostalih uputa obratite se vašem prijevoznom poduzeću.

TIPKE

	Pritisnuti za 2 sek.	Uređaj upaliti/ugasiti	
	Pritisnuti za 2 sek. Pritisnuti	Memorirati odašiljač 1...10 Memorirani odašiljač 1...10 prozvati	
	Držati pritisnuto Pritisnuti	Jakost zvuka kontinuirano smanjiti/povećati Jakost zvuka smanjiti/povećati za jedan stupanj, maksimalno do 16	
	Pritisnuti za 2 sek. Pritisnuti	FM-Modus: automatsko traženje odašiljača FM-Modus: Frekvenciju smanjiti/povećati za 1 stupanj	DAB-Modus: automatsan traženje prethodnog/sljedećeg odašiljača
	Pritisnuti	Odabir vrste rada (DAB – FM – AUX-IN)	
	Pritisnuti za 2 sek. Pritisnuti	Promjena informacija na LCD-prikazu (npr. promjena frekvencije/datuma/DAB-prikaza); nakon 5 sekunda LCD-prikaz se ponovno vraća na normalno stanje. Izbornik ponuda prozvati,pužeti namještanja i izbornik ponuda napustiti (npr. EQ, vrijeme, datum, Sleep-Modus, Reset, verzija itd.)	

ODAŠILJAČ PROZVATI

- Pritisnuti tipku za prozivanje posljednje slušanog, memoriranog odašiljača.
- Tipku ponovno pritisnuti za prozivanje sljedećeg memoriranog odašiljača.

MEMORIRANJE ODAŠILJAČA

- Poželjano odašiljač namjestiti ili ručno ili uz pomoć funkcije TRAŽENJA.
- Tipku oko 2 sekunde dugo držati pritisnutom da bi se prozvala funkcija „Namješteni odašiljač memorirati“.
- Pritisnuti tipku za biranje mjesta memoriranja na koje želite memorirati prednamješteni odašiljač. Ako tipku u roku od 10 sekunda nakon aktiviranja Preset-tipke više ne pritisnete, uređaj automatski napušta modus memoriranja odašiljača.
- Tipku ponovno pritisnuti, da bi se odabrani odašiljač memorirao. Ako tipku u roku od 10 sekunda poslije aktiviranja tipke ne pritisnete, uređaj automatski napušta modus memoriranja odašiljača.

IZBORNIK PONUDA NAMJEŠTANJA

- Pritisnuti tipku za prozivanje izbornika ponuda namještanja.
- Pritisnuti tipku za odabir prvog izbornika ponuda.
- Pritisnuti tipku za otvaranje prvog izbornika ponuda.
- Pritisnuti tipku za biranje drugog izbornika ponuda.
- Pritisnuti tipku za otvaranje drugog izbornika ponuda.
- Pritisnuti tipku za namještanje različitih parametara. (Ako postoji više namještanja izbornika ponuda, ponoviti postupak od 4. koraka.)
- Pritisnuti tipku za memoriranje namještanja i za napuštanje izbornika ponuda.

Napomena: Ako se 10 sekunda dugo ne pritisne nikakva tipka, izbornik ponuda Namještanja se automatski zatvara.

AUTOMATSKO ISKLJUČENJE U AUX MODUSU

Ukoliko se u AUX modusu 4 sati dugo ne aktivira nikakva tipka, radio se automatski isključuje. Prije isključenja zatrepe kratko LCD rasvjeta.

USB-PORT

Ako aparat radi s pogonom na akumulator, USB punjački port se još za 1 sat nakon isključenja aparata napaja strujom. Ako aparat ostane duže od jednog sata neaktivan, postupak punjenja se prekida. Za ponovno puštanje u rad aparat ponovno uključiti.

AKUMULATOR

Ako je aparat uključen i akumulator umetnut, na LCD-dispjelu se pojavi simbol . Ako je nivo punjenja prenik, pojavi se simbol . Radio BR1218C se može poganjati i preko priloženog mrežnog dijela. Akumulator se kod toga ne puni.

ODRŽAVANJE

Ako je vod priključka struje oštećen, onda ovaj mora od strane jedne AEG servisne službe biti zamijenjen, jer je u svezi toga potreban specijalan alat. Primijeniti samo AEG opremu i rezervne dijelove. Sastavne dijelove, čija zamjena nije opisana, dati zamijeniti kod jedne od AEG servisnih službi (poštivati brošuru Garancija/ Adrese servisa).

Po potrebi se može zatražiti crtež eksplozije aparata uz davanje podataka o tipu stroja i desetoznamenkastog broja na pločici snage kod Vaše servisne službe ili direktno kod Technonics Industries GmbH, Max-Eyth-Straße 10, 71364 Winnenden, Germany.

SIMBOLI

	PAŽNJA! UPOZORENIE! OPASNOST!
	Molimo da pažljivo pročitate uputu o upotrebi prije puštanja u rad.
	Elektrone alate ne odlazite u kućne otpatke! Prema Europskoj direktivi 2002/96/EC o starih elektricnim i elektronicnim strojevima i preuzimanju u nacionalno pravo moraju se istrošeni električni alati sakupljati odvojeno i odvesti u pogon za reciklažu.
	Aparat je prikladan samo za korištenje u prostorijama, aparat ne izlagati kiši.
	Oznaka-CE
	Nacionalni znak konformnosti Ukrajina
	EurAsian znak konformnosti.

TR 066

EAC

TEHNISKIE DATI	RADIO LĀDĒTĀJS	BR1218C
Akumulātorā spriegums.....		12 / 18 V
Svars bez ar akumulatoru bateriju un iepakojšanu		1068 g
Uztveršanas frekvence (Am / FM).....		87,5-108 MHz
Uztveršanas frekvence (Am / FM).....		174,928-239,200 MHz
USB izejas spriegums		5 V / 1 A
Adapteris		
Modelis/ražotājs	BR1218CC / Techtronics Industries GmbH	
Ieeja	220-240 V AC 50 / 60 Hz 0,5 A max	
Izeja	18 V 1000 mA	

▲ BRĪDINĀJUMS! Izlasiet visus drošības brīdinājumus un instrukcijas. Šeit sniegto drošības noteikumu un norādījumu neievērošana var izraisīt aizdegšanos un būt par cēloni elektriskajam triecienam vai nopietnam savainojumam. **Pēc izlasīšanas uzglabājiet šos noteikumus turpmākai izmantošanai.**

RADIO DROŠĪBAS NORĀDES

Aparātu aizliegts taistīt vai skrūvēt vaļā vai veikt citādas izmaiņas. Šo instrumentu neļietot ūdens tuvumā. Tīrīt tikai ar sausu drānu. Daži tīrītāji var sabojāt plastmasas un citas izolētās detaļas. Aparātu uzstūrēt tīru un nesmerēt ar eļļu vai taukiem. Remontu drīkst veikt tikai kvalificēti speciālisti. Instrumentu nelikt apkures avotu tuvumā. Ventilācija nedrīkst tikt traucēta, pārklājot ventilācijas atveres ar tādām priekšmetiem, kā avizes, galdauti, aizkari u.c. Atklātas liesmas avoti, tādi kā aizdegta sveces, nedrīkst tikt novietoti uz aparāta. Aparāts nedrīkst tikt pakļauts ūdens pilieni un šķakatu iedarbībai, kā arī uz tā nedrīkst tikt novietoti priekšmeti, kas pildīti ar ūdeni, piemēram, vāzes. Nenovietojiet aparātu slēgtos grāmatu skapjos vai plauktos bez piemērotas ventilācijas. Nekāpt uz ierīces!Pirms mašīnai veikt jebkāda veida apkopes darbus, ir jāizņem ārā akumulatori. Izmantotos akumulārus nedrīkst mest ugunī vai parastajos atkritumos. Firma AEG piedāvā iespēju vecos akumulatorus savākt apkārtējo vidi saudzējošā veidā; jautājiet specializētā veikalā. Akumulatorus nav ieteicams glabāt kopā ar metāla priekšmetiem (iespējams īsslēgums). Akumulatorus un lādētājus nedrīkst taistīt vaļā un tie jāuzglabā sausās telpās. Pie ārkārtas slodzes un ārkārtas temperatūrām no bojātā akumulatora var iztekt akumulatora šķidrums. Ja nonākat saskarsmē ar akumulatora šķidrumu, saskarsmes vieta nekavējoties jānomazgā ar ūdeni un ziepēm. Ja šķidrums nonācis acīs, acis vismaz 10 min. skalot un nekavējoties konsultēties ar ārstu.

Šo ierīci nedrīkst lietot un tīrīt personas ar samazinātām fiziskām, sensorām vai garīgām spējām vai kam ir nepietiekama pieredze un zināšanas, izņemot, ja drošu apiešanos ar ierīci ir apmācījis par viņu drošību juridiski atbildīga persona. Šīs personas ir jāuzrauga, kad tās rīkojas ar ierīci. Ar šo ierīci nedrīkst rīkoties bērni. Tādēļ laikā, kad ierīce netiek izmantota, tā jāglabā drošā, bērniem nepieejamā vietā.

Ierīce nedrīkst atrasties tādu šķidrumu tuvumā, kuri var izšķāstīties vai plīstēt, kā arī uz tās nedrīkst novietot objektus, kas pieplidīti ar šķidrumiem, piemēram, vāzes. Akumulatoru (akumulatora bloku vai ievietotās baterijas) nedrīkst pakļaut pārmērīgai karstuma, piemēram, saules staru, uguns vai citu karstuma avotu, iedarbībai. Adaptera spraudnis MAINS tiek izmantots kā atvienošanas ierīce, un atvienošanas ierīcei ir jābūt ērti darbināmai. **Uzmanību**

Ja akumulators ir ievietots nepareizi, pastāv sprādziena risks. Nomainiet tikai ar tādu pašu vai līdzvērtīga tipa akumulatoru.

NOTEIKUMIEM ATBILSTOŠS IZMANTOJUMS

Radio ir piemērots digitālās apraides (DAB) un analogās apraides (FM) uztveršanai, kā arī kompaktdisku atskaņotāja, MP3 atskaņotāja vai kasešu magnetofona audio skaņas importēšanai. Šis radio ir konstruēts tā, lai izturētu smagus ekspluatācijas apstākļus, kā arī nejausu nokrišanu. Izmantojot USB pieslēgvietu, pieslēgtās ierīces ir iespējams uzlādēt. Radio, pateicoties tā izturīgajam korpusam, ir piemērots arī lietošanai būvniecības objektos. Šo instrumentu drīkst izmantot tikai saskaņā ar minētajiem lietošanas noteikumiem.

ATBILSTĪBA CE NORMĀM

Ar šo Techtronic Industries GmbH deklarē, ka radioiekārta BR1218C atbilst Direktīvai 2014/53/ES. Pilns ES atbilstības deklarācijas teksts ir pieejams šādā interneta vietnē: <http://services.aeg-powertools.eu>

AKUMULĀTORI

Akumulātori, kas ilgāku laiku nav izmantoti, pirms lietošanas jāuzlādē. Pie temperatūras, kas pārsniedz 50°C, akumulatoru darbspēja tiek negatīvi ietekmēta. Vajag izvairīties no ilgākas saules un karstuma iedarbības. Lādētāja un akumulatoru pievienojuma kontakti jāuztur tīri. Lai baterijas darba ilgums būtu optimāls, pēc iekārtas izmantošanas tā jāuzlādē. Lai akumulatori kalpotu pēc iespējas ilgāku laiku, tos pēc uzlādes ieteicams atvienot no lādētāj ierīces. Akumulatora uzglabāšana ilgāk kā 30 dienas: uzglabāt akumulatoru pie aptuveni 27°C C un sausā vietā. Uzglabāt akumulatoru uzlādes stāvoklī aptuveni pie 30%-50%. Uzlādēt akumulatoru visus 6 mēnešus no jauna.

AKUMULATORA AIZSARDZĪBA PRET PĀRSLOGOJUMU LITĪJA JONU AKUMULATORA

Akumulatoru bloks ir aprīkots ar pretpārslodzes aizsardzību, kas akumulatoru pasargā no pārslodzes un nodrošina ilgū tā kalpošanas laiku. Ārkārtīgi augsta noslogojuma gadījumā mirgo kontrolapgaismojums, lai pievērstu uzmanību ierīces pārslodzei. Ja pārslodze netiek samazināta, ierīce automātiski atslēdzas. Lai darbu turpinātu, ierīci izslēdziet un atkal ieslēdziet. Ja ierīce neieslēdzas, iespējams, ka akumulatoru bloks ir izlādējies un ir jāuzlādē no jauna.

Uz litija jonu akumulatoriem attiecas noteikumi par bīstamo kravu pārvadāšanu. Šo akumulatoru transportēšana jāveic saskaņā ar vietējiem, valsts un starptautiskajiem normatīvajiem aktiem un noteikumiem.

- Patērētāja darbības, pārvadājot šos akumulatorus pa autoceļiem, nav reglamentētas.
- Uz litija jonu akumulatoru komerciālu transportēšanu, ko veic ekspedīcijas uzņēmums, attiecas bīstamo kravu pārvadāšanas noteikumi. Sagatavošanas darbus un transportēšanu drīkst veikt tikai atbilstoši apmācīts personāls. Viss process jāveda profesionāli.

Veicot akumulatoru transportēšanu, jāievēro:

- Pārļiecinieties, ka kontakti ir aizsargāti un izolēti, lai izvairītos no īssavienojumiem.
- Pārļiecinieties, ka akumulators iepakojumā nevar paslīdēt.
- Bojātus vai tekošus akumulatorus nedrīkst transportēt.

Plašāku informāciju Jūs varat saņemt no ekspedīcijas uzņēmuma.

POGAS

	Nospiež uz 2s	Ierīces iesl./izsl.	
	Nospiež uz 2s Nospiež	Saglabāt raidstacijas 1...10 Izsaukt saglabātās raidstacijas 1...10	
	hold Nospiež	Plūstoši regulēt skaļumu Samazināt/palielināt skaļumu par vienu pakāpi, līdz maks. 16	
	Nospiež uz 2s Nospiež	FM režīms: automātiska raidstaciju meklēšana FM režīms: Palielināt/samazināt frekvenci par 1 pakāpi	DAB režīms: automātiska meklēšana DAB režīms: automātiska iepriekšējo/sekojošo raidstaciju meklēšana
	Nospiež	Izvēlēties darbības režīmu (DAB – FM – AUX-IN)	
	Nospiež uz 2s Nospiež	Informācijas maiņa LCD ekrānā (piem., pāreja uz frekvences/datuma/DAB rādīšanu); pēc 5s LCD ekrāns atgriežas normālā stāvoklī. Atvērt izvēlni, veikt iestatījumus un aizvērt izvēlni (piem., EQ, pulkstenis, datums, miega režīms, atiestatīšana, versija u.c.)	

RAIDSTACIJU IZSAUKŠANA

- Nospiediet taustiņu , lai izsauktu saglabāto raidstaciju, ko lietotājs klausījies kā pēdējo.
- Atkārtoti nospiediet taustiņu , lai izsauktu nākošo saglabāto raidstaciju.

RAIDSTACIJU SAGLABĀŠANA

- Noregulējiet uz vēlamo raidstaciju vai nu manuāli, vai ar MEKLĒŠANAS funkciju.
- Taustiņu turiet nospiestu apmēram 2 sekundes, lai izsauktu funkciju „Saglabāt ieregulēto raidstaciju”.
- Nospiediet taustiņu , lai izvēlētos atmiņas vietu, kurā Jūs vēlaties saglabāt ieregulēto raidstaciju. Ja Jūs nenospiežat taustiņu 10 sekunžu laikā pēc ieregulētās raidstacijas saglabāšanas funkcijas taustiņa, ierīce automātiski iziet no raidstaciju saglabāšanas režīma.
- Atkārtoti nospiediet taustiņu , lai saglabātu izvēlēto raidstaciju. Ja Jūs nenospiežat taustiņu 10 sekunžu laikā pēc taustiņa , ierīce automātiski iziet no raidstaciju saglabāšanas režīma.

IESTATĪJUMU IZVĒLNE

- Nospiediet taustiņu , lai atvērtu iestatījumu izvēlni.
- Nospiediet taustiņu , lai izvēlētos pirmo izvēlni.
- Nospiediet taustiņu , lai atvērtu pirmo izvēlni.
- Nospiediet taustiņu , lai izvēlētos otro izvēlni.
- Nospiediet taustiņu , lai atvērtu otro izvēlni.
- Nospiediet taustiņu , lai iestatītu dažādos parametrus. (Ja ir vairāk izvēlnes iestatījumu, atkārtotiet procedūru, sākot no 4. soļa.)
- Nospiediet taustiņu , lai saglabātu iestatījumus un aizvērtu izvēlni. Norādījums: Ja 10 sekundes netiek nospiests neviena taustiņš, iestatījumu izvēlne aizveras automātiski.

AUTOMĀTISKA IZSLĒGŠANĀS AUX REŽĪMĀ

Ja AUX režīmā 4 stundas netiek nospiests neviena taustiņš, radio automātiski izslēdzas. Pirms izslēgšanās tsi iemirgojas LCD apgaismojums.

USB PIESLĒGVIETA

Ja izstrādājums darbojas ar akumulatora jaudu, uzlādei paredzētā USB pieslēgvietā turpinās darboties aptuveni 1 h pēc izstrādājuma izslēgšanas. Ja pēc šī laika perioda izstrādājums joprojām nebūs aktīvs, uzlāde tiks pārtraukta. Lai atsāktu darbību, ieslēdziet izstrādājumu.

AKUMULATORS

Ja izstrādājums ir ieslēgts un akumulatora bloks ir ievietots, LCD displejā tiek parādīts . Ja akumulatora uzlādes līmenis ir zems, tiek parādīts .

Radio BR1218C var arī darbināt, izmantojot komplektācijā iekļauto energobloku. Akumulators netiks uzlādēts.

APKOPE

Ja ir bojāts tīkla pieslēguma kabelis, tas jāuzdod nomainīt firmas AEG klientu apkalpošanas servisam, jo tam ir nepieciešami speciāli instrumenti. Izmantojiet tikai firmu AEG piederumus un firmas rezerves daļas. Lieciet nomainīt detaļas, kuru nomaīna nav aprakstīta. Kāda no firmu AEG klientu apkalpošanas servisiem. (Skat. brošūru "Garantija/klientu apkalpošanas serviss".) Ja nepieciešams, klientu apkalpošanas serviss vai tieši pie firmas Techtronic Industries GmbH, Max-Eyth-Straße 10, 71364 Winnenden, Germany, var pieprasīt instrumenta numurs, kas norādīts uz jaudas paneļa.

SIMBOLI

- UZMANĪBU! BĪSTAMI!
- Pirms sākt lietot instrumentu, lūdzu, izlasiet lietošanas pamācību.
- Neizmetiet elektroiekartas sadzīves atkritumos! Saskaņā ar Eiropas Direktīvu 2002/96/EK par lietotajam lektroiekartam, elektronikas iekartam un tas iekļaušanu valsts likumdošana lietotas ektroiekartas ir jāsavac atsevišķi un jānogada atreizejai parstrādei videi draudzīga veida.
- Šīs instruments ir piemērots tikai darbam iekštelpās. Sargāt instrumentu no lietus.
- CE marķējums
- Ukrainas nacionālais atbilstības simbols.
- EurAsian atbilstības marķējums.

TECHNINIAI DUOMENYS	RADIJO ĮKROVIMO PRIETAISAS	BR1218C
Keičiamo akumuliatoriaus įtampa.....	12 / 18 V	
Svoris be akumuliatoriumi ir pakuotės.....	1068 g	
Prėmimo diapazonas AM.....	87,5-108 MHz	
Prėmimo diapazonas FM.....	174,928-239,200 MHz	
USB išėjimo įtampa.....	5 V / 1 A	
Adapteris		
Modelis / Gamintojas.....	BR1218CC / Techtronics Industries GmbH	
Įėjimo galia.....	220-240 V AC 50 / 60 Hz 0,5 A max	
Išėjimo galia.....	18 V 1000 mA	

▲ ĮSPĖJIMAS! Perskaitykite visus saugos nurodymus ir instrukcijas. Jei nepaisysite žemiau pateiktų saugos nuorodų ir reikalavimų, gali trenkti elektros smūgis, kilti gaisras ir/arba galite sunkiai susižaloti arba sužaloti kitus asmenis. **Išsaugokite šias saugos nuorodas ir reikalavimus, kad ir ateityje galėtumėte jais pasinaudoti.**

RADIJO SAUGUMO NURODYMAI

Prietaiso niekada neatidarykite, neardykite ar kaip nors nekeiskite. Šio prietaiso nenaudokite netoli vandens. Valykite tik sausu skuduru. Kai kurie valikliai gadina plastiką arba izoliuotas dalis. Prietaisą laikykite švarioje ir sausoje vietoje, be alyvos ir tepalų. Remonto darbus leidžiama atlikti tik kvalifikuotiems specialistams. Prietaiso nestatykite greta šilumos šaltinių. Ventilacijos nereikėtų apsunkti uždegiant ventilacijos angas tokiais daiktais kaip laikraščiai, staltiesės, užuolaidos ir t. t. Nedėkite ant prietaiso jokių atviro liepsnos šaltinių, pavyzdžiui, uždegtų žvakių. Ant prietaiso negalima lašinti ar taškyti skysčio bei dėti ant jo jokių daiktų, kuriuose yra skysčio, pavyzdžiui, vazų. Nedėkite prietaiso į uždarus knygų spintas ar lentynas, kur nėra tinkamos ventilacijos. Neužlipkite ant prietaiso. Prieš atlikdami bet kokius darbus įrenginyje, išimkite keičiamą akumuliatorių. Sunaudotų keičiamų akumuliatorių nedeginkite ir nemeskite į buitines atliekas. „AEG“ siūlo tausojančią aplinką sudėvėtų keičiamų akumuliatorių tvarkymą, apie tai prekyboje atstovo.

Keičiamų akumuliatorių nelaikykite kartu su metaliniais daiktais (trumpojo jungimo pavojus). Keičiamų akumuliatorių ir įkroviklių nelaikykite atvirai. Laikykite tik sausoje vietoje. Saugokite nuo drėgmės. Ekstremalių apkrovų arba ekstremalios temperatūros poveikis yra keičiamų akumuliatorių gali ištekėti akumuliatoriaus skystis. Išsitępus akumuliatoriaus skystiui, tuoj pat nuplaukite vandeniu su muilu. Patekus į akis, tuoj pat ne trumpiau kaip 10 minučių gausiai skalaukite vandeniu ir tuoj pat kreipkitės į gydytoją.

Šio prietaiso naudoti arba valyti negali asmenys, turintys fizinę, jutiminę arba dvasinę negalią arba neturintys patirties ir žinių, nebent atsakingas asmuo juos išmokytų saugiai elgtis su prietaisu. Išvardytus asmenis būtina prižiūrėti, kai jie naudojami prietaisu. Prietaisu negali naudotis vaikai. Pietaisu nesinaudojant jį būtina laikyti saugioje ir vaikams nepasiekiamoje vietoje.

Ant šio prietaiso negali patekti skysčių ir jų pūrsulų, ant jo negalima dėti skysčių pripildytų indų, pvz., vazų. Baterijos (baterijų paketas ar įdėtos baterijos) neturi būti kaitinamos, pvz., būti ant tiesioginių saulės spindulių, netoli ugnies ir pan. Adapterio maitinimo laido kištukas – atjungimo įrenginys, jis visada turi būti lengvai pasiekiamas.

Įspėjimas
Jei baterija netinkamai pakeičiama, gali kilti sprogimo pavojus. Pakeiskite tik to paties tipo baterijomis ar jų atitikmeniu.

NAUDOJIMAS PAGAL PASKIRTĮ

Šis radijo imtuvas yra tinkamas skaitmeninio transliavimo (DAB) bei analoginio transliavimo (FM) priėmimui bei garso perdavimui iš CD grotuvo, MP3 grotuvo arba kasetinio prietaiso. Minėtasis radijo imtuvas yra sukurtas taip, kad veiktų atšiaurioje darbinėje aplinkoje ir atlaikytų neįčiniškus smūgius. Per USB jungtį galite įkrauti prijungtus prietaisus.

Tvirta radijo aparato konstrukcija leidžia jį naudoti statybvietėse. Šį prietaisą leidžiama naudoti tik pagal nurodytą paskirtį.

CE ATITIKTIES PAREIŠKIMAS

AŠ, Techtronic Industries GmbH, patvirtinu, kad radijo įrenginių tipas BR1218C atitinka Direktyvą 2014/53/ES. Visas ES atitikties deklaracijos tekstas prieinamas šiuo interneto adresu: <http://services.aeg-powertools.eu>

AKUMULIATORIAI

Ilgesnį laiką nenaudotus keičiamus akumuliatorius prieš naudojimą įkraukite. Aukštesnė nei 50°C temperatūra mažina keičiamų akumuliatorių galią. Venkite ilgesnio saulės ar šilumos šaltinių poveikio. Įkroviklio ir keičiamo akumuliatoriaus jungiamieji kontaktai visada turi būti švarūs. Kad prietaisas kuo ilgiau veiktų, pasinaudoję juo, iki galo įkraukite akumuliatorius. Siekiant užtikrinti kuo ilgesnį baterijos tarnavimo laiką, reikėtų ją po atlikto įkrovimo iškart išimti iš įkroviklio.

Bateriją laikant ilgiau nei 30 dienų, būtina atkreipti dėmesį į šias nuorodas: bateriją laikyti sausoje aplinkoje, esant apie 27 °C temperatūrai. Baterijos įkrovimo lygis turi būti nuo 30% iki 50%. Bateriją pakartotinai turi būti įkraunama kas 6 mėnesius.

APSAUGA NUO AKUMULIATORIAUS PERKROVOS LIČIO JONŲ AKUMULIATORIAUS

Akumuliatorių rinkinys turi apsaugą nuo perkrovos, kuri apsaugo nuo perkrovos ir garantuoja ilgą eksploatacijos trukmę. Esant itin didelei aprovai pradeda mirksėti kontrolinė lemputė, rodanti perkrovą. Jeigu perkrova nepašalinama, mašina automatiškai išsijungia. Norint pakartotinai įjungti, mašina būtina išjungti ir vėl įjungti. Jei mašina neužsiveda, akumuliatorių rinkinį reikia iškrauti ir įkrovikliu iš naujo įkrauti.

LIČIO JONŲ AKUMULIATORIŲ PERVEŽIMAS

Ličio jonų akumuliatoriams taikomos įstatyminės nuostatos dėl pavojingų krovinių pervežimų. Šiuos akumuliatorius pervežti būtina laikantis vietinių, nacionalinių ir tarptautinių direktyvų ir nuostatų. Naudotojai šiuos akumuliatorius gali naudoti savo transporte be jokių kitų sąlygų. Už komercinį ličio jonų akumuliatorių pervežimą atsako ekspedicijos įmonė pagal nuostatas dėl pavojingų krovinių pervežimo. Pasirušimo išsiųst ir pervežimo darbus gali atlikti tik atitinkamai išmokyti asmenys. Visas procesas privalo būti prižiūrimas.

Pervežant akumuliatorius būtina laikytis šių punktų:
• Siekiant išvengti trumpųjų jungimų, įsitikinkite, kad kontaktai yra apsaugoti ir izoliuoti.
• Atkreipkite dėmesį, kad akumuliatorius pakuotės viduje neslidinėti.
• Draudžiama pervežti pažeistus arba tekančius akumuliatorius.

Dėl detalesnių nurodymų kreipkitės į savo ekspedicijos įmonę.

MYGTUKAI

	Laikykite paspaudę 2 sek.	Įjungti / išjungti prietaisą	
	Laikykite paspaudę 2 sek. Paspauskite	Išsaugoti stotis 1...10 Įjungti išsaugotas stotis 1...10	
	Laikykite paspaudę Paspauskite	Tolygiai sumažinti / padidinti garso stiprumą Palaipsniui sumažinti / padidinti garso stiprumą iki maksimalaus 16 lygio	
	Laikykite paspaudę 2 sek. Paspauskite	FM režimas: automatinė radijo stočių paieška FM režimas: Sumažinti / padidinti dažnį 1 padala	„DAB“ režimas: automatinis nuskaitymas DAB režimas: automatinė prieš tai esančios / tolesnės radijo stoties paieška
	Paspauskite	Pasirinkti darbo režimą (DAB - FM - AUX-IN)	
	Laikykite paspaudę 2 sek. Paspauskite	Pakeisti informaciją LCD ekrane (pvz., dažnio / datos / DAB rodinio keitimas); po 5 sekundžių rodinys LCD ekrane grįžta į standartinį rodinį. Jei į meniu, nustatyti parametrus, išėiti iš meniu (pvz., EQ, laikas, data, miego režimas, atkūrimas, versija ir t. t.)	

RADIJO STOTIES ĮJUNGIMAS

1. Paspauskite mygtuką , norėdami įjungti paskutinę klausytą ir išsaugotą stotį.
2. Paspauskite mygtuką dar kartą, norėdami įjungti kitą išsaugotą stotį.

RADIJO STOČIŲ IŠSAUGOJIMAS

1. Nustatykite norimą stotį arba rankiniu būdu, arba naudodami PAIEŠKOS funkciją.
2. Laikykite paspaudę mygtuką maždaug 2 sekundes, kad įjungtumėte funkciją „Išsaugoti nustatytą stotį“.
3. Paspauskite mygtuką , kad pasirinktumėte atminties sritį, kurioje norite išsaugoti nustatytą stotį. Jei per 10 sekundžių nepaspausite mygtuko po to, kai paspaudėte „Preset“ mygtuką, prietaisas automatiškai išeis iš stočių išsaugojimo režimo.
4. Paspauskite mygtuką dar kartą, kad išsaugotumėte pasirinktą stotį. Jei per 10 sekundžių nepaspausite mygtuko po to, kai paspaudėte mygtuką , prietaisas automatiškai išeis iš stočių išsaugojimo režimo.

MENIU NUSTATYMAI

1. Paspauskite mygtuką , kad įjungtumėte meniu nustatymus.
2. Paspauskite mygtuką , kad pasirinktumėte pirmus meniu nustatymus.
3. Paspauskite mygtuką , kad atidarytumėte pirmus meniu nustatymus.
4. Paspauskite mygtuką , kad pasirinktumėte antrus meniu nustatymus.
5. Paspauskite mygtuką , kad įjungtumėte antrus meniu nustatymus.
6. Paspauskite mygtuką , kad nustatytumėte skirtingus parametrus. (Jeigu būtų daugiau meniu nustatymų, kartokite veiksmus nuo 4 punkto.)
7. Paspauskite mygtuką , kad išsaugotumėte nustatymus ir išeitumėte iš meniu.
PASTABA: jeigu 10 sekundžių nepaspaudžiamas joks mygtukas, meniu nustatymai užsidaro automatiškai.

AUTOMATINIS IŠJUNGIMAS ESANT AUX REŽIMUI

Jeigu esant AUX režimui per 4 valandas nepaspaudžiamas nė vienas mygtukas, radijas automatiškai išsijungia. Prieš išsijungimą trumpam sumirksi LCD lemputės.

„USB“ LIZDAS

Kai produktas veikia naudodamas baterijų energiją, išjungus produktą USB įkrovimo lizdas toliau veiks apie 1 val. Jei po šio laiko produktas vis dar yra neaktyvus, įkrovimas bus nutrauktas. Įjunkite produktą, kad tęstumėte veikimą.

BATERIJA

Kai produktas įjungtas ir įdėtas baterijų paketas, skystųjų kristalų ekrane bus rodoma . Jei senka baterijos įkrova, bus rodoma . Radijas „BR1218C“ taip pat gali būti naudojamas naudojant pridėtą maitinimo prietaisą. Baterija nebus kraunama.

TECHNINIS APTARNAVIMAS

Pažeistą maitinimo kabelį turi pakeisti AEG klientų aptarnavimo skyrius, nes tam reikalingi specialūs įrankiai. Naudokite tik AEG priedus ir atsargines dalis. Dalis, kurių keitimas neaprašytas, leidžiama keisti tik AEG klientų aptarnavimo skyriams (žr. garantiją/klientų aptarnavimo skyrių adresus brošiūroje). Jei reikia, nurodant įrenginio tipą bei specifikaciją lentelėje esantį numerį, iš klientų aptarnavimo skyriaus arba tiesiai iš Techtronic Industries GmbH, Max-Eyth-Strasse 10, 71364 Winnenden, Germany, galima užsisakyti prietaiso surinkimo brėžinius.

SIMBOLIAI

DĖMESIO! ĮSPĖJIMAS! PAVOJUS!

Prieš pradėdami dirbti su prietaisu, atidžiai perskaitykite jo naudojimo instrukciją.

Neišmeskite elektros įrengimu į buitinius šiukšlynus! Pagal ES Direktyva 2002/96/EB dėl naudotų įrengimų, elektros įrengimu ir ju atiraikymo ir valstybinis istatymus naudotus įrengimus butina surinkti atskirai ir užgabinti antriniu žaliavu perdėrimui aplinkai nekenksmingu būdu.

Prietaisą galima naudoti tik patalpose, saugoti prietaisą nuo lietaus.

CE ženklas

Nacionalinė atitikties žyma Ukrainoje

„EurAsian“ atitikties ženklas.

TEHNILISED ANDMED	RAADIO-LAADIJA	BR1218C
Vahetatava aku pingeline.....	12 / 18 V	
Kaal ilma akuga ja pakendamine.....	1068 g	
Vastuvõtuala AM.....	87,5-108 MHz	
Vastuvõtuala FM.....	174,928-239,200 MHz	
USB väljundpinge.....	5 V / 1 A	
Adapter		
Mudel / Tootja.....	BR1218CC / Techtronics Industries GmbH	
Sisend.....	220-240 V AC 50 / 60 Hz 0,5 A max	
Väljund.....	18 V 1000 mA	

⚠ HOIATUS! Lugege kõiki ohutusjuhiseid ja korraldusi. Ohutusnõuete ja juhiste eiramise tagajärjeks võib olla elektrilöökk, tulekahju ja/või raskek vigastused. **Hoidke kõik ohutusnõuded ja juhised edasiseks kasutamiseks hoolikalt alles.**

RAADIO OHUTUSJUHISED

Ärge seadete kunagi avage, lahti võtke ega mingil viisil muutke. Ärge kasutage seda seadet vee lähedal. Puhastage ainult kuiva rätikuga. Mõned puhastusvahendid kahjustavad plasti või teisi isoleeritud osi. Hoidke seadet puhta ja kuivana, eemal õlist ja rasvast. Parandustööd laske teha ainult kvalifitseeritud erialasel personalil. Ärge asetage seadet küttekahede läheduses. Ventilatsiooni ava ei saa olla tõkestatud selliste asjadega kui ajakirjad, laudlinad, kardinaad jt. Mitte ükski tuleallikaid, nt. küünlaid ei saa olla asetatud aparaaturil. See ei saa olla välja pandud tilkuvana või solisevana ja mitte ükski objektit, mis on täidetud vedelikuga, nt. vaasid ei saa olla asetatud aparaaturil. Mitte asetada toodet suletud raamatukappi või raamistikku ilma sobilikku ventilatsioonita.

Ärge ronige seadme pealeEnne kõiki töid masina kallal võtke vahetatav aku välja. Ärge visake tarvitatud vahetatavaid akusid tulle ega olmeprügisse. AEG pakub vanade akude keskkonnahoidlikku kätlust; palun küsige oma erialaselt tarnijalt. Ärge säilitage vahetatavaid akusid koos metallesemetega (ühiseoht).

Ärge avage vahetatavaid akusid ega laadijaid ning ladustage neid ainult kuivades ruumides. Kaitske niiskuse eest. Äärmuslikul koormusel või äärmuslikul temperatuuril võib kahjustatud vahetatavast akust akuvedelik välja voolata. Akuvedeliku kokkupuutumise korral peske kohe vee ja seebiga. Silma sattumise korral loputage kiiresti põhjalikult vähemalt 10 minutit ning pöörduge viivitamatult arsti poole.

Antud seadet ei tohi käsitseda või puhastada piiratud füüsiliste, sensorsete või vaimsete võimete, puudulike kogemuste või teadmistega isikud, välja arvatud juhul, kui neid instrueeriti nende ohutuse eest vastutava isiku poolt seadmega ohutus ümberkäimises. Ülalnimetatud isikuid tuleb seadme kasutamisel jälgida. Seade ei kuulu laste kätte. Mittekasutuse korral tuleb seda kindlalt ja lastele kättesaamatult alal hoida.

Seadet tuleb kaista tilkuvana vee ja pritsmete eest. Seadmele ei tohi asetada vedelikku teis anumaid, nt vaase.

Kaitske akupatareisid (akupatareide komplekt või sissepandud akupatareid) äärmusliku kuumuse eest, nagu päikesekiirgus, tuli vms.

Adapteri VÖRGUPISTIKUT kasutatakse seadme lahtiühendamiseks; lahti ühendatud seade peab jääma ligipääsetavaks.

Ettevaatust

Kui akupatarei on valesti paigaldatud, tekib plahvatusoht. Asendage akupatarei ainult sama või samast tüüpi akupatareiga.

KASUTAMINE VASTAVALT OTSTARBELE

Raadio sobib digitaalse (DAB) ja analoogkanali (FM) vastuvõtmiseks ning CD-, MP3-pleieri või kassetimängija audiohelsalvestistest importimiseks. Raadio sobib karmides tööttingimustes kasutamiseks, samuti talub see juhuslikku kukkumist. USB ühenduse kaudu on võimalik külge ühendatud seadmeid laadida. Raadio sobib oma robustse konstruktsiooni tõttu ehitusplatsidel rakendamiseks. Antud seadet tohib kasutada ainult vastavalt äranäidatud otstarbele.

KLAHVID		
	Hoidke 2 sek all	Seadme sisse-/väljalülitamine
	Hoidke 2 sek all Vajutage	Saatja 1...10 salvestamine Salvestatud saatja 1...10 kutsung
	Hoidke all Vajutage	Helivaljuse ühtlane vähendamine/suurendamine Helivaljuse astmeline vähendamine/suurendamine kuni max 16
	Hoidke 2 sek all Vajutage	FM-režiim: saatja automaatsing FM-režiim: Sageduse vähendamine/suurendamine 1 astme võrra DAB-režiim: auto scan DAB-režiim: eelmise/järgmise saatja automaatsing
	Vajutage	Töörežiimi valimine (DAB – FM – AUX-IN)

	Hoidke 2 sek all Vajutage	Teabe vahetamine LCD-näidik (nt ümberlülitamine sageduse/kuupäeva/DAB-näitude kuvamisele); 5 sekundi möödudes pöörub LCD-näidik tagasi tavaparasesse olekusse. Menüüsse sisenemine, seadistuste tegemine ja menüüst väljumine (nt EQ, kellaeg, kuupäev, ooterežiim, lähtestamine, versioon jne)
--	---------------------------	---

SAATJA KUTSUNG

- Viimati kuulatud salvestatud saatja kutsungiks vajutage nuppu .
- Järgmise salvestatud saatja kutsungiks vajutage nuppu uuesti.

SAATJA SALVESTAMINE

- Seadistage soovitud saatja käitsi või OTSINGufunktsiooni abil.
- Hoidke nuppu 2 sekundit all, et kasutada seadistatud saatja salvestamise funktsiooni.
- Vajutage nuppu , et valida salvestuskoht, kuhu soovite eelseadistatud saatja salvestada. Kui Te ei vajuta 10 sekundi jooksul pärast eelvalikunupu vajutamist nuppu , väljub seade automaatselt saatja salvestamise režiimist.
- Valitud saatja salvestamiseks vajutage nuppu uuesti. Kui Te ei vajuta 10 sekundi jooksul pärast nupu vajutamist nuppu , väljub seade automaatselt saatja salvestamise režiimist.

SEADISTUSTE MENÜÜ

- Seadistuste menüüsse sisenemiseks vajutage nuppu .
- Esimese menüü valimiseks vajutage nuppu .
- Esimese menüü avamiseks vajutage nuppu .
- Teise menüü valimiseks vajutage nuppu .
- Teise menüü avamiseks vajutage nuppu .
- Erinevate parameetrite seadistamiseks vajutage nuppu . (Kui menüü seadistusi on palju, siis korra te toimingu alates 4. sammust.)
- Seadistuste salvestamiseks ja menüüst väljumiseks vajutage nuppu . Märkus: Kui 10 sekundi jooksul ei vajutata ühtki nuppu, sulgub seadistuste menüü automaatselt.

AUTOMAATNE VÄLJALÜLITUS AUX-REŽIIMIS

Kui AUX-režiimis pole 4 tunni vältel ühtki nuppu vajutatud, lülitub raadio automaatselt välja. Enne väljalülitumist vilgub korra LCD valgustus.

USB-PORT

Kui seade töötab akupatarei toitel, varustab toitevol USB-laadimispori vahendusel pärast seadme väljalülitumist veel umbes 1 h jooksul. Kui seade jääb pärast seda passiivseks, katkestatakse laadimine. Seadme UJESTI kasutusse võtmisel tuleb see sisse lülitada.

AKUPATAREI

Kui seade on sisse lülitatud ja akupatareid on sisse pandud, kuvatakse ekraanil . Kui aku laetus on madal, kuvatakse ekraanil . Toiteseadmest saab mängida ka raadiot BR1218C. Akupatareid ei laeta.

HOOLDUS

Kui võrguühendusjuhe on kahjustatud, siis tuleb see välja vahetada AEG klienditeeninduspunkti, kuna selleks on nõutavad eritööriistad.

Kasutage ainult AEG tarvikuid ja tagavaraosi. Detailid, mille väljavahetamist pole kirjeldatud, laske välja vahetada AEG klienditeeninduspunkti (vaadake brošüüri garantii / klienditeeninduste aadressid).

Vajaduse korral võite tellida seadme läbilõikejoonise, näidates ära masina tüübi ja andmesildil oleva numbr. Selleks pöörduge klienditeeninduspunkti või otse: Techtronics Industries GmbH, Max-Eyth-Straße 10, 71364 Winnenden, Germany.

SÜMBOLID

ETTEVAATUSTI! TÄHELEPANU! OHUD!

Palun lugege enne käikluskasutamist kasutusjuhend hoolikalt läbi.

Ärge käideldge kasutuskoõbmatus muutunud elektrilisi tööriistu koos olmejäätmetega! Vastavalt Euroopa Parlamendi ja nõukogu direktiivile 2002/96/EU elektri- ja elektroonikaseadmete jäätmete kohta ning direktiivi nõuete kohaldamisele liikmesriikides tuleb asutuskoõbmatus muutunud elektrilised tööriistad koguda eraldi ja keskkonnasäästlikult korduskasutada või ringlusse võtta.

Seade sobib ainult ruumides kasutamiseks, ärge jätke seadet vilhma kätte.

CE-märk

Ukraina riiklik vastavusmärk

Euraasia vastavusmärk.

ТЕХНИЧЕСКИЕ ДАННЫЕ	ЗАРЯДНОЕ УСТРОЙСТВО РАДИОПРИЕМНИКА	BR1218C
Вольтаж аккумулятора.....	12 / 18 V	
Вес без аккумулятором и упаковки.....	1068 g	
Диапазон настройки AM.....	87,5-108 MHz	
Диапазон настройки FM.....	174,928-239,200 MHz	
Выходное напряжение USB.....	5 V / 1 A	
Адаптер		
Модель/производитель.....	BR1218CC / Techtronics Industries GmbH	
Вход.....	220-240 V AC 50 / 60 Hz 0,5 A max	
Выход.....	18 V 1000 mA	

⚠ ПРЕДУПРЕЖДЕНИЕ! Прочтите все указания по безопасности и инструкции. Ущущения, допущенные при не соблюдении указаний и инструкций по технике безопасности, могут стать причиной электрического поражения, пожара и тяжелых травм.
Сохраняйте эти инструкции и указания для будущего использования.

УКАЗАНИЯ ПО БЕЗОПАСНОСТИ РАДИОПРИЕМНИКА

Никогда не пытайтесь модифицировать или разбирать прибор. Не используйте радиоприемник вблизи воды. Производители очистку только сухой тканью. Некоторые очищающие вещества и растворители губительны для пластика и других частей аппарата. Защищайте рукоятку от попадания масла и смазки, содержите ее в чистоте и сухости. По вопросам сервиса обращайтесь к квалифицированному сервисному персоналу. Не устанавливайте прибор вблизи источников тепла. Вентиляционные отверстия должны всегда оставаться открытыми, их нельзя закрывать такими предметами, как газеты, скатерти, занавеси и т.д. Не ставьте на прибор источники открытого огня как, например, свечи. Не допускайте попадания капель или брызг на прибор. Нельзя ставить на прибор емкости с жидкостями как, например, вазы. Не ставьте прибор внутри закрытых стеллажей или в шкафах без достаточной вентиляции. Не забирайтесь на устройство! Выньте аккумулятор из машины перед проведением с ней каких-либо манипуляций. Не выбрасывайте использованные аккумуляторы вместе с домашним мусором и не сжигайте их. Дистрибьюторы компании AEG предлагают восстановление старых аккумуляторов, чтобы защитить окружающую среду. Не храните аккумуляторы вместе с металлическими предметами во избежание короткого замыкания. Никогда не вскрывайте аккумуляторы или зарядные устройства и храните их только в сухих помещениях. Следите, чтобы они всегда были сухими. Аккумуляторная батарея может быть повреждена и дать течь под воздействием чрезмерных температур или повышенной нагрузки. В случае контакта с аккумуляторной кислотой немедленно промойте место контакта мылом и водой. В случае попадания кислоты в глаза промойте глаза в течении 10 минут и немедленно обратитесь за медицинской помощью.

Данное устройство не разрешается эксплуатировать или чистить лицам с ограниченными физическими, сенсорными или умственными способностями, а также лицам с недостаточным опытом или знаниями, за исключением случаев, когда они были проинструктированы по безопасному обращению с устройством лицом, по закону отвечающим за их безопасность. При использовании устройства лицами, названными выше, за ними надлежит осуществлять надзор. Никогда не допускать попадания устройства в руки детям. Поэтому если устройство не используется, его надлежит хранить в безопасном и недоступном для детей месте.

Не подвергать прибор воздействию капель воды или брызг; не ставить емкости с жидкостями, к примеру, вазы, на прибор. Аккумуляторные батареи (блок аккумуляторных батарей или встроенные аккумуляторные батареи) не подвергать воздействию чрезмерного тепла, например, от солнечного света, огня или подобного. Сетевая вилка адаптера используется как устройство отключения. Устройство отключения должно всегда находиться в готовом к работе состоянии. **Внимание** Опасность взрыва вследствие неправильной замены аккумуляторной батареи. Заменять только таким же или эквивалентным типом.

ИСПОЛЬЗОВАНИЕ

Радио подходит для приема цифрового радиовещания (DAB), аналогового радиовещания (FM) и для импорта аудиозаписей с CD-плеера, MP3-плеера или кассетного магнитофона. Это радио может работать в сложных условиях эксплуатации, а также выдерживает случайные падения. USB-разъем позволяет заряжать подключенные устройства. Радиоприемник сконструирован для работы в жестких условиях, предполагает сохранение работоспособности после непреднамеренных падений. Не пользуйтесь данным инструментом способом, отличным от указанного для нормального применения.

ДЕКЛАРАЦИЯ О СООТВЕТСТВИИ СТАНДАРТАМ ЕС

Настоящим компания „Techtronic Industries GmbH“ заявляет, что радиоустановка типа BR1218C соответствует требованиям Директивы 2014/53/EC. С полным текстом сертификата соответствия ЕС можно ознакомиться в интернете по адресу: <http://services.aeg-powertools.eu>

АККУМУЛЯТОР

Перед использованием аккумулятора, которым не пользовались некоторое время, его необходимо зарядить. Температура выше 50°C снижает работоспособность аккумуляторов. Избегайте продолжительного нагрева или прямого солнечного света (риск перегрева). Контакты зарядного устройства и аккумуляторы должны содержаться в чистоте. Для обеспечения оптимального срока службы аккумулятора необходимо полностью заряжать после использования прибора. Для достижения максимально возможного срока службы аккумуляторы после зарядки следует вынимать из зарядного устройства. При хранении аккумулятора более 30 дней: Храните аккумулятор при 27°C в сухом месте. Храните аккумулятор с зарядом примерно 30% - 50%. Каждые 6 месяцев аккумулятор следует заряжать.

ЗАЩИТА АККУМУЛЯТОРА ОТ ПЕРЕГРУЗКИ ЛИТИЙ-ИОННЫЙ АККУМУЛЯТОР

Аккумуляторный блок оснащен устройством защиты от перегрузки, которое защищает аккумулятор от перегрузки и гарантирует продолжительный срок службы.

При очень сильной нагрузке мигает рабочая лампа, оповещающая о перегрузке. Если нагрузка не снимается, машина автоматически отключается. Для продолжения работы выключить и снова включить машину. Если машина не запускается, то, возможно, разрядился аккумуляторный блок и его необходимо зарядит с помощью зарядного устройства.

ТРАНСПОРТИРОВКА ЛИТИЙ-ИОННЫХ АККУМУЛЯТОРОВ

Литий-ионные аккумуляторы в соответствии с предписаниями закона транспортируются как опасные грузы. Транспортировка этих аккумуляторов должна осуществляться с соблюдением местных, национальных и международных предписаний и положений.

- Эти аккумуляторы могут перевозиться по улице потребителем без дальнейших обязательств.
- При коммерческой транспортировке литий-ионных аккумуляторов экспедиторскими компаниями действуют положения, касающиеся транспортировки опасных грузов. Подготовка к отправке и транспортировка должны производиться исключительно специально обученными лицами. Весь процесс должен находиться под контролем специалиста.
- При транспортировке аккумуляторов необходимо соблюдать следующие пункты:
 - Убедитесь, что контакты защищены и изолированы во избежание короткого замыкания.
 - Следите за тем, чтобы аккумуляторный блок не соскользнул внутри упаковки.
 - Транспортировка поврежденных или протекающих аккумуляторов запрещена.

За дополнительными указаниями обратитесь к своему экспедитору.

КНОПКИ			
	Нажать на 2 сек.	Прибор включить/выключить	
	Нажать на 2 сек. Нажать	Радиостанцию 1...10 сохранить Выбрать сохраненную радиостанцию 1...10	
	Удерживать в нажатом положении Нажать	Громкость плавно уменьшить/увеличить Громкость снизить/повысить на одну ступень, максимум до 16	
	Нажать на 2 сек. Нажать	Режим FM: автоматический поиск радиостанций Режим FM: Уменьшить/увеличить частоту на 1 ступень	Режим цифрового радиовещания: автоматическое сканирование Режим DAB: автоматический поиск предыдущей/следующей радиостанции
	Нажать	Выбрать режим эксплуатации (DAB – FM – AUX-IN)	
	Нажать на 2 сек. Нажать	Смена информации на жидкокристаллическом индикаторе (например, переключение на индикацию частоты/ даты/DAB); спустя 5 секунд жидкокристаллический индикатор снова возвращается в свое нормальное состояние. Запустить меню, произвести настройки и выйти из меню (например, эквалайзер, время, дата, спящий режим, сброс, версия и т.д.)	

ВЫБОР РАДИОСТАНЦИИ

1. Нажать кнопку чтобы выбрать последнюю прослушанную и сохраненную радиостанцию.
2. Снова нажать на кнопку , чтобы выбрать следующую сохраненную радиостанцию.

СОХРАНЕНИЕ РАДИОСТАНЦИИ

1. Установить желаемую радиостанцию вручную или с помощью функции ПОИСК.
2. Нажать на кнопку , удерживая ее нажатой примерно 2 секунды, чтобы запустить функцию „Сохранить настроенную радиостанцию“.
3. Нажать на кнопку , чтобы выбрать место, в котором вы хотели бы сохранить предварительно настроенную радиостанцию. Если Вы в течение 10 секунд после нажатия кнопки Preset не нажмете кнопку , прибор автоматически выйдет из режима сохранения радиостанции.
4. Снова нажать на кнопку , чтобы сохранить выбранную радиостанцию. Если вы в течение 10 секунд после нажатия кнопки не нажмете кнопку прибор автоматически выйдет из режима сохранения радиостанции.

МЕНЮ НАСТРОЕК

1. Нажать кнопку чтобы открыть меню настроек.
2. Нажать кнопку , чтобы выбрать первое меню.
3. Нажать кнопку , чтобы открыть первое меню.
4. Нажать кнопку , чтобы выбрать второе меню.
5. Нажать кнопку , чтобы открыть второе меню.
6. Нажать кнопку , чтобы настроить различные параметры. (Если будет несколько настроек меню, повторить действия с шага 4.)
7. Нажать кнопку , чтобы сохранить настройки и покинуть меню.

Указание: Если в течение 10 секунд не будет нажата ни одна кнопка, меню настроек автоматически закроется.

АВТОМАТИЧЕСКОЕ ОТКЛЮЧЕНИЕ В РЕЖИМЕ AUX

Если в режиме AUX в течение 4 часов не нажимаются кнопки, радио автоматически отключается. Перед выключением ЖК-освещение некоторое время мигает.

USB-ПОРТ

При работе устройства от аккумуляторной батареи, выделенный порт зарядки через USB-разъем будет продолжать работать приблизительно еще 1 час после выключения устройства. Если устройство по истечении этого времени останется неактивным, процесс зарядки остановится. Для возобновления работы включите устройство.

АККУМУЛЯТОРНАЯ БАТАРЕЯ

Когда устройство включено и блок аккумуляторных батарей установлен, на ЖК-дисплее отображается . При низком уровне заряда аккумуляторной батареи будет отображаться . Радио BR1218C можно использовать также и с поставляемым блоком питания. Аккумуляторная батарея не будет заряжаться.

ОБСЛУЖИВАНИЕ

Если шнур подвода питания этого прибора поврежден, он должен заменяться только в ремонтной мастерской, назначенной изготовителем, так как требуются специальные инструменты.

Пользуйтесь аксессуарами и запасными частями только фирмы AEG. В случае возникновения необходимости в замене, которая не была описана, пожалуйста, обращайтесь на один из сервисных центров (см. список наших гарантийных/сервисных организаций).

При необходимости может быть заказан чертёж инструмента с трехмерным изображением деталей. Пожалуйста, укажите номер и тип инструмента и закажите чертёж у Ваших местных агентов или непосредственно у Techtronic Industries GmbH, Max-Eyth-Strasse 10, 71364 Winnenden, Germany.

СИМВОЛЫ



ВНИМАНИЕ! ПРЕДУПРЕЖДЕНИЕ! ОПАСНОСТЬ!



Пожалуйста, внимательно прочтите инструкцию по использованию перед началом любых операций с инструментом.



Не выбрасывайте электроинструмент с бытовыми отходами! Согласно Европейской директиве 2002/96/EC по отходам от электрического и электронного оборудования и соответствующим нормам национального права вышедшие из употребления электроинструменты подлежат сбору отдельно для экологически безопасной утилизации.



Устройство может использоваться только внутри помещений. Не допускается оставлять устройство под дождем.



Знак CE



Национальный украинский знак соответствия



Знак Евразийского Соответствия

ТЕХНИЧЕСКИ ДАННИ	ЗАРЯДНО УСТРОЙСТВО НА РАДИОТО	BR1218C
Напрежение на акумулатора	12 / 18 V	
Тегло без резервна батерия и опаковане	1068 g	
Обхват на радиоприемника AM	87,5-108 MHz	
Обхват на радиоприемника FM	174,928-239,200 MHz	
USB изходното напрежение	5 V / 1 A	
Адаптер		
Модел / Производител	BR1218CC / Techtronics Industries GmbH	
Вход	220-240 V AC 50 / 60 Hz 0,5 A max	
Изход	18 V 1000 mA	

⚠ ПРЕДУПРЕЖДЕНИЕ! Прочетете всички указания и напътствия за безопасност.
Пропуски при спазването на указанията и напътствията за безопасност могат да доведат до токов удар, пожар и/или тежки наранявания.
Съхранявайте указанията и напътствията за безопасност за справка при нужда.

ИНСТРУКЦИИ ЗА БЕЗОПАСНОСТ НА РАДИОТО

Уредът никога да не се отваря, да не се разглобява и да не променя по какъвто и да било начин.
Уредът да не се използва близо до вода.
Почиствайте само със суха кърпа. Някои почистващи препарати повредят пластмасата или други изолирани части. Поддържайте уреда чист и сух, по него да няма масло и грес.
Възлагайте ремонтите само на квалифициран специализиран персонал.
Не поставяйте уреда близо до горещи източници.
Дръжте вентилационните отвори (процепи) отворени и не ги покривайте с предмети като вестници, покривки, завеси и т.н.
Не поставяйте върху уреда открити пламъци като например свещи.
Уредът не трябва да бъде изпаган на капеша или пръскаща вода. Върху уреда не бива да се поставят съдове с течност, като например вази.
Не поставяйте уреда в затворени етажерки или шкафове без достатъчна вентилация.

Не стъпвайте върху уреда. Преди започване на каквито е да е работи по машината извадете акумулатора.
Не изхвърляйте изхабените акумулатори в огъня или в при битовите отпадъци. AEG предлага екологосъобразно събиране на старите акумулатори; моля попитайте Вашия специализиран търговец.
Не съхранявайте акумулаторите заедно с метални предмети (опасност от късо съединение).

Не отваряйте акумулатори и зарядни устройства и ги съхранявайте само в сухи помещения. Пазете ги от влага.
При екстремно натоварване или екстремна температура от повредени акумулатори може да изтече батериината течност. При допир с такава течност веднага измийте с вода и сапун. При контакт с очите веднага изплаквайте старателно най-малко 10 минути и незабавно потърсете лекар.

Не е разрешено уредът да се обслужва или почиства от лица, които са с ограничени физически, сетивни или интелектуални възможности респективно които имат ограничен опит и познания, освен в случаите, в които са инструктирани за безопасно боравене с уреда от лице, което е законно упълномощено да отговаря за тяхната сигурност и безопасност. При използване на уреда горе посочените лица трябва да бъдат надзиравани. Уредът не бива да се предоставя на деца. Поради тази причина в случаите, когато не се използва, уредът трябва да бъде съхраняван на сигурно място, извън достъпа на деца.

Уредът да се пазят от капеша вода и водни пръски. Върху уреда не бива да се поставят съдове с течност като напр. вази.

Пазете батериите (акумулаторни или поставените в уреда батерии) от силна топлина като слънчево нагриване, огън и др. подобни.
Захранващият блок на адаптера може да се изключва само чрез изваждане от контакта. За целта той трябва винаги да е достъпен.
Внимание
Съществува опасност от експлозия, ако акумулаторната батерия не е поставена правилно. Заменйте я винаги само с акумулаторна батерия от същия тип.

ИЗПОЛЗВАНЕ ПО ПРЕДНАЗНАЧЕНИЕ

Радиоприемникът е подходящ за приемане на цифрово излъчване (DAB), аналогово излъчване (FM) и за импортиране на звуков сигнал от CD плейър, MP3 плейър или касетофон. Този радиоприемник е проектиран да издържа на тежка работна среда, както и на непреднамерено изпускане.
С помощта на USB връзката, свързани към радиото уреди могат да бъдат заредени.
Благодарение на стабилната си конструкция радиото е подходящо за използване на строежи.
Този уред може да се използва по предназначение само както е посочено.

СЕ - ДЕКЛАРАЦИЯ ЗА СЪОТВЕТВИЕ

С настоящото Techtronic Industries GmbH декларира, че този тип радиосъоръжение BR1218C е в съответствие с Директива 2014/53/ЕС. Цялостният текст на ЕС декларацията за съответствие може да се намери на следния интернет адрес: <http://services.aeg-powertools.eu>

АКУМУЛАТОРИ

Акумулатори, които не са ползвани по-дълго време, преди употреба да се дозаредят.
Температура над 50°C намалява мощността на акумулатора. Да се избягва по-продължително нагриване на слънце или от отопление.
Поддържайте чисти присъединителните контакти на зарядното устройство и на акумулатора.
За оптимална продължителност на живот след употреба батериите трябва да се заредят напълно.
За възможно по-дълга продължителност на живот батериите трябва да се изваждат от уреда след зареждане.
При съхранение на батериите за повече от 30 дни: съхранявайте батерията при прибл. 27°C и на сухо място. Съхранявайте батерията при 30 до 50 % от заряда. Зареджайте батерията на всеки 6 месеца.

ЗАЩИТА ОТ ПРЕТОВАРВАНЕ НА ЛИТИЕВО-ЙОННА БАТЕРИЯ

Батерията е оборудвана със защита от претоварване, която предпазва батерията от претоварване и ѝ гарантира голяма продължителност на живот.
При екстремно силно натоварване работната светлина мига, за да даде индикация за претоварването. Ако не се реагира на претоварването, машината се изключва автоматично. За да продължите работа, изключете и включете отново машината. Ако машината не се действа отново, е възможно батерията да е изтощена и трябва да бъде заредена в зарядното устройство.

ПРЕВОЗ НА ЛИТИЕВО-ЙОННИ БАТЕРИИ

Литиево-йонните батерии са предмет на законовите разпоредби за превоз на опасни товари.
Превозът на тези батерии трябва да се извършва в съответствие с местните, националните и международните разпоредби и регламенти.
• Потребителите могат да превозват тези батерии по пътя без допълнителни изисквания.
• Превозът на литиево-йонни батерии от транспортни компании е предмет на законовите разпоредбите за превоз на опасни товари. Подготовката на превоза и самият превоз трябва да се извършват само от обучени лица. Целият процес трябва да е под професионален надзор.
Спазвайте следните изисквания при превоз на батерии:
• Уверете се, че контактите са защитени и изолирани, за да се избегне късо съединение.
• Уверете се, че няма опасност от разместване на батерията в опаковката.
• Не превозвайте повредени батерии или такива с течове.
Обърнете се към Вашата транспортна компания за допълнителни инструкции.

БУТОНИ

	Натискане за 2 сек.	Включване/изключване на уреда	
	Натискане за 2 сек. Натискане	Запамятвяване на станция 1...10 Извикване на запаметена станция 1...10	
	Задръжте натиснат Натискане	Постепенно намаляване/усилване на звука Намаляване/усилване на звука с една степен до максимално 16	
	Натискане за 2 сек. Натискане	Режим FM: автоматично търсене на станция Режим FM: Намаляване/увеличаване на честотата	Режим DAB: автоматично търсене на предходната/следващата станция
	Натискане	Избор на работен режим (DAB – FM – AUX-IN)	
	Натискане за 2 сек. Натискане	Смяна на информацията на LCD индикацията (напр. преминаване към индикацията на честота/дата/DAB); след 5 секунди LCD индикацията се връща отново в нормално състояние. Извикване на менюто, извършване на настройки и напускане на менюто (напр. EQ, час, дата, режим на изчакване, нулиране, версия и др.)	

ИЗВИКВАНЕ НА СТАНЦИЯ

- Натиснете бутона , за да извикате последната слушана запаметена станция.
- Натиснете бутона , за да извикате следващата запаметена станция.

ЗАПАМЯТЯВАНЕ НА СТАНЦИЯ

- Настройте желаната станция ръчно или с помощта на функцията ТЪРСЕНЕ.
- Натискайте бутона в продължение на 2 секунди, за да извикате функцията „Запамятвяване на настроената станция“.
- Натиснете бутона , за да изберете позицията в паметта, на която желаете да запаметите предварително настроената станция. Ако не натиснете бутона в рамките на 10 секунди след задействане на бутона за предварителна настройка, уредът автоматично напуска режима за запамятвяване на станция.
- Натиснете бутона , за да запаметите избраната станция. Ако не натиснете бутона в рамките на 10 секунди след задействане на бутона , уредът автоматично напуска режима за запамятвяване на станция.

МЕНЮ ЗА НАСТРОЙКИ

- Натиснете бутона , за да извикате менюто за настройки.
- Натиснете бутона , за да изберете първото меню.
- Натиснете бутона , за да отворите първото меню.
- Натиснете бутона , за да изберете второто меню.
- Натиснете бутона , за да отворите второто меню.
- Натиснете бутона , за да настроите различните параметри. (Ако има няколко настройки на менюто, повторете процедурата от стъпка 4 нататък.)
- Натиснете бутона , за да запаметите настройката и да напуснете менюто.
Указание: Ако в рамките на 10 секунди не натиснете никакъв бутон, менюто за настройки се затваря автоматично.

АВТОМАТИЧНО ИЗКЛЮЧВАНЕ В РЕЖИМ AUX

Ако в режим AUX в продължение на 4 часа не бъде задействан бутон, радиото автоматично се изключва. Преди изключване LCD осветлението премигва за кратко.

USB ПОРТ

Когато уредът работи с акумулаторна батерия, в продължение на прибл. още 1 час след изключване USB портът за зареждане на уреда се захранва с електричество. Ако уредът остане неактивен по-дълго от един час, процесът на зареждане се прекъсва. За повторно пускане в експлоатация отново включете уреда.

АКУМУЛАТОРНА БАТЕРИЯ

Когато уредът е включен и е поставена акумулаторна батерия, на LCD дисплея се показва символът . Ако степента на зареждане е ниска, се показва символът .
Радиото BR1218C също може да работи с помощта на приложения захранващ блок. При това акумулаторната батерия не се зарежда.

ПОДДРЪЖКА

Ако кабелът за свързване към мрежата е повреден, той трябва да бъде сменен от сервис на AEG, защото за това са необходими специални инструменти.
Да се използват само аксесоари на AEG и резервни части на. Елементи, чията подмяна не е описана, да се дадат за подмяна в сервис на AEG (вижте брошурата "Гаранция и адреси на сервиси").
При необходимост можете да поискате за уреда от Вашия сервис или директно от Techtronic Industries GmbH, Max-Eyth-Strasse 10, 71364 Winnenden, Germany, чертеж за в случай на експлозия, като посочите типа на машината и номер върху заводската табелка.

СИМВОЛИ

	ВНИМАНИЕ! ПРЕДУПРЕЖДЕНИЕ! ОПАСНОСТ
	Преди пускане на уреда в действие моля прочетете внимателно инструкцията за използване.
	Не изхвърляйте електроинструменти при битовите отпадъци! Съобразно Европейска директива 2002/96/ЕО за стари електрически и електронни уреди и нейното реализиране в националното законодателство изхабените електроинструменти трябва да се събират отделно и да се предават в пункт за екологосъобразно рециклиране.
	Уредът е подходящ за използване само в помещения. Да не се излага на дъжд.
	СЕ-знак
	Национален знак за съответствие - Украйна
	EurAsian знак за съответствие.

DATE TEHNICE	ÎNCĂRCĂTOR RADIO	BR1218C
Tensiune acumulator	12 / 18 V	
Greutate fără baterie și de ambalare	1068 g	
Domeniu de recepție AM	87,5-108 MHz	
Domeniu de recepție FM	174,928-239,200 MHz	
Tensiunea de ieșire USB	5 V / 1 A	
Adaptor		
Model / Producător	BR1218CC / Techtronics Industries GmbH	
Intrare	220-240 V AC 50 / 60 Hz 0,5 A max	
Ieșire	18 V 1000 mA	

⚠️ AVERTIZARE! Citiți toate indicațiile de siguranță și toate instrucțiunile. Nerespectarea indicațiilor de avertizare și a instrucțiunilor poate provoca electrocutare, incendii și/sau răni grave.
Pastrați toate indicațiile de avertizare și instrucțiunile în vederea utilizărilor viitoare.

INSTRUCȚIUNI DE SIGURANȚĂ PENTRU RADIO

Nu deschideți, nu dezasamblați și nu modificați în vreun fel oarecare niciodată aparatul.

Nu folosiți acest aparat niciodată aproape de apă.

A se curăța numai cu o cârpă uscată. Unii agenți de curățare atacă masa plastică sau alte elemente izolate. Mențineți aparatul curat și uscat, fără urme de ulei sau unsoari. Permiteți efectuarea de reparații exclusiv persoanelor de specialitate calificate.

Nu plasați aparatul în apropierea unor surse de încălzire.

Fantele de ventilație trebuie să rămână tot timpul neacoperite, adică nu se permite acoperirea cu obiecte precum ziare, fețe de masă, perdele ș.a.

Nu se plasează surse de foc deschis, cum ar fi de ex. lumânări aprinse, pe aparat.

Aparatul nu se va expune la picături de apă sau la stropire. Nu este permisă așezarea pe aparat a recipientelor cu lichide, de ex. a vazelor.

Aparatul nu se va amplasa în rafturi închise sau dulapuri fără o aerisire suficientă.

A nu se urca pe aparat. Îndepărtați acumulatorul înainte de începerea lucrului pe mașina

Nu aruncați acumulatorii uzați la containerul de reziduri menajere și nu îi ardeți. AEG Distributors se oferă să recupereze acumulatorii vechi pentru protecția mediului înconjurător.

Nu depozitați acumulatorul împreună cu obiecte metalice (risc de scurtcircuit)

Nu deschideți niciodată acumulatorii și încărcătoarele și pastrați-le numai în încăperi uscate. Pastrați-le întotdeauna uscate.

Acidul se poate scurge din acumulatorii deteriorați la încălziri sau temperaturi extreme. În caz de contact cu acidul din acumulator, spălați imediat cu apă și săpun. În caz de contact cu ochii, clătiți cu atenție timp de cel puțin 10 minute și apelați imediat la îngrijire medicală.

Deservirea sau curățarea acestui aparat nu este permisă persoanelor cu capacitate fizică, senzorială sau intelectuală redusă, respectiv lipsite de experiență sau insuficient pregătite, cu excepția cazului în care au fost instruite în legătură cu manipularea aparatului în condiții de securitate de către o persoană legalmente responsabilă pentru siguranța lor. Utilizarea aparatului de către persoanele menționate mai sus trebuie să aibă loc sub supraveghere. Nu este îngăduit ca acest aparat să ajungă la îndemâna copiilor. Atunci când nu este folosit, aparatul trebuie păstrat la loc sigur, ferit de accesul copiilor.

Aparatul trebuie protejat împotriva stropilor sau a jetului de apă. Este interzisă plasarea pe aparat a recipientelor cu lichide, precum vasele.

Bateriile (acumulatori sau baterii) trebuie protejate împotriva efectului extrem al căldurii, ca de ex. radiațiile soarelui, incendiu etc.

Elementul de rețea al adaptorului poate fi decuplat doar prin extragerea din priză. De aceea trebuie să fie mereu accesibil.

Atenție

Pericol de explozie atunci când acumulatorul nu este instalat corespunzător. A se înlocui întotdeauna doar cu un acumulator de același tip.

CONDIȚII DE UTILIZARE SPECIFICATE

Aparatul de radio este adecvat pentru recepția transmisiilor digitale (DAB), a transmisiilor analogice (FM) și pentru importarea semnalului audio de la un CD player, MP3 player sau casetofon. Acest aparat de radio este proiectat să reziste la medii de lucru dificile, precum și la șocuri mecanice neintenționate.

Prin portul USB se pot încărca dispozitivele conectate.

Datorită construcției sale robuste, radioul este adecvat pentru folosire pe șantier.

Nu utilizați acest produs în alt mod decât cel stabilit pentru utilizare normală

DECLARAȚIE DE CONFORMITATE

Prin prezenta, Techtronic Industries GmbH declară că tipul de echipamente radio BR1218C este în conformitate cu Directiva 2014/53/UE. Textul integral al declarației UE de conformitate este disponibil la următoarea adresă internet: <http://services.aeg-powerools.eu>

ACUMULATORI

Acumulatorii care nu au fost utilizați o perioadă de timp trebuie reîncărcați înainte de utilizare

Temperatura mai mare de 50°C (122°F) reduce performanța acumulatorului. Evitați expunerea prelungită la căldură sau radiație solară (risc de supraîncălzire)

Contactele încărcătoarelor și acumulatorilor trebuie păstrate curate.

În scopul optimizării duratei de funcționare, bateriile trebuie reîncărcate complet după utilizare.

Pentru o durată de viață cât mai lungă, acumulatorii ar trebui scoși din încărcător după încărcare.

La depozitarea acumulatorilor mai mult de 30 zile:

Acumulatorii se depozitează la cca. 27°C și la loc uscat.

Acumulatorii se depozitează la nivelul de încărcare de cca. 30%-50%.

Acumulatorii se încarcă din nou la fiecare 6 luni.

PROTECȚIE SUPRĂÎNCĂRCARE ACUMULATOR LITIU-ION

Pachetul de acumulatori este dotat cu o protecție suprasarcină care protejează acumulatorii în caz de suprasarcină asigurând astfel o durată lungă de viață. În cazul unei suprasolicitări extrem de ridicată, lampa de lucru pâlpâie pentru a indica o suprasarcină. Dacă sarcina nu scade, mașina se deconectează automat. Pentru a continua munca, deconectați și reconectați din nou mașina. Dacă mașina nu pornește din nou, pachetul de acumulatori este probabil descărcat și trebuie reîncărcat la aparatul de încărcare.

TRANSPORTUL ACUMULATORILOR CU IONI DE LITIU

Acumulatorii cu ioni de litiu cad sub incidența prescripțiilor legale pentru transportul de mărfuri periculoase.

Transportul acestor acumulatori trebuie să se efectueze cu respectarea prescripțiilor și reglementărilor pe plan local, național și internațional.

- Consumatorilor le este permis transportul rutier nerestricționat al acestui tip de acumulatori.
- Transportul comercial al acumulatorilor cu ioni de litiu prin intermediul firmelor de expediție și transport este supus reglementărilor transportului de mărfuri periculoase. Pregătirile pentru expediție și transport au voie să fie efectuate numai de către personal instruit corespunzător. Întregul proces trebuie asistat în mod competent.

Următoarele puncte trebuie avute în vedere la transportul acumulatorilor:

- Pentru a se evita scurtcircuitul, asigurați-vă de faptul că sunt protejate și izolate contactele.
- Aveți grijă ca pachetul de acumulatori să nu poată aluneca în altă poziție în interiorul ambalajului său.
- Este interzis transportarea unor acumulatori deteriorați sau care pierd lichid.

Pentru indicații suplimentare adresați-vă firmei de expediție și transport cu care colaborați.

TASTE			
	Apăsați 2 sec.	Porniți/opriți aparatul	
	Apăsați 2 sec. Apăsați	Salvare post 1...10 Accesare post salvat 1...10	
	Țineți apăsat Apăsați	Reduceți/măriți continuu volumul Reduceți/măriți volumul cu o treaptă, până la maxim 16	
	Apăsați 2 sec. Apăsați	Mod FM: căutare automată a postului Mod FM: reducere/mărire frecvență cu 1 treaptă	Mod DAB: Autoscan Mod DAB: căutare automată a postului precedent/următor
	Apăsați	Selectarea modului de lucru (DAB – FM – AUX-IN)	
	Apăsați 2 sec. Apăsați	Schimbarea informațiilor pe afișajul LCD (de ex. trecere în afișajul frecvenței/datei/DAB); după 5 secunde afișajul LCD revine la starea normală. Accesați meniul, realizați setările și părăsiți meniul (de ex. EQ, oră, dată, mod sleep, reset, versiune etc.)	

ACCESARE POST

- Apăsați tasta pentru a accesa postul salvat pe care utilizatorul l-a ascultat ultima oară.
- Apăsați din nou tasta pentru a accesa următorul post salvat.

SALVARE POST

- Setați postul dorit fie manual, fie cu ajutorul funcției CĂUTARE.
- Apăsați tasta circa 2 secunde, pentru a accesa funcția „Salvarea postului setat”.
- Apăsați tasta , pentru a selecta locul unde doriți să salvați postul presetat. Dacă nu apăsați tasta în decurs de 10 secunde după acționarea tastei Preset, aparatul iese automat din modul de salvare a posturilor.
- Apăsați din nou tasta pentru a salva postul selectat. Dacă nu apăsați tasta în decurs de 10 secunde după acționarea tastei , aparatul iese automat din modul de salvare a posturilor.

MENIUL SETĂRI

- Apăsați tasta , pentru a accesa meniul Setări.
 - Apăsați tasta , pentru a selecta primul meniu.
 - Apăsați tasta , pentru a deschide primul meniu.
 - Apăsați tasta , pentru a selecta al doilea meniu.
 - Apăsați tasta pentru a deschide al doilea meniu.
 - Apăsați tasta , pentru a seta diverșii parametri. (dacă există mai multe setări în meniu, repetați procedura începând cu pasul 4.)
 - Apăsați tasta , pentru a salva setarea și a ieși din meniu.
- Indicație: Dacă nu apăsați nicio tastă timp de 10 secunde, meniul Setări se închide automat.

DECONNECTARE AUTOMATĂ ÎN MODUL AUX

Dacă în modul AUX nu este acționată nicio tastă timp de 4 ore, radio-ul se deconectează automat. Înainte de deconectare, iluminatul ecranului LCD se aprinde pentru scurt timp.

PORT USB

Atunci când aparatul funcționează cu acumulatori, portul de încărcare USB trebuie alimentat cu energie electrică încă cca. 1 oră după oprirea aparatului. Dacă aparatul rămâne inactiv pentru mai mult de o oră, procesul de încărcare este întrerupt. Pentru repunerea în funcțiune porniți din nou aparatul.

ACUMULATOR

Atunci când aparatul este pornit și este instalat un acumulator, apare simbolul pe afișajul LCD. Dacă nivelul de încărcare este redus, apare simbolul . Radio-ul BR1218C poate fi alimentat și cu ajutorul elementului de rețea atașat. În aceste condiții acumulatorul nu se încarcă.

INTREȚINERE

Când cordonul de alimentare al acestui aparat este deteriorat, el trebuie înlocuit numai de către un atelier de reparații stabilit de către producător, deoarece sunt necesare scule speciale.

Utilizați numai accesorii și piese de schimb AEG. Dacă unele din componente care nu au fost descrise trebuie înlocuite, vă rugăm contactați unul din agenții de service AEG (vezi lista noastră pentru service / garanție)

Dacă este necesară, se poate comanda o imagine descompusă a sculei. Vă rugăm menționați numărul art. Precum și tipul mașinii tipărit pe etichetă și comandați desenul la agenții de service locali sau direct la Techtronic Industries GmbH, Max-Eyth-Straße 10, 71364 Winnenden, Germany.

SIMBOLURI



PERICOL! AVERTIZARE! ATENȚIE!



Vă rugăm citiți cu atenție instrucțiunile înainte de pornirea mașinii



Nu aruncați scule electrice în gunoier menajer! Conform directivei europene nr. 2002/96/EC referitor la aparate electrice și electronice uzate precum și la transpunerea acesteia în drept național, sculele electrice trebuie colectate separat și introduse într-un circuit de reciclare ecologic.



Acest aparat este recomandat doar pentru utilizare în interior. Nu expuneți niciodată aparatul la ploaie.



Marcaj CE



Marcaj național de conformitate Ucraina



Marcaj de conformitate EurAsian.

ТЕХНИЧКИ ПОДАТОЦИ	АПАРАТ ЗА ПОЛНЕЊЕ НА РАДИОТО	BR1218C
Волтажа на батеријата	12 / 18 V	
Тежина без батерија и пакување	1068 g	
Подесување на бранови AM	87.5-108 MHz	
Подесување на бранови FM	174.928-239.200 MHz	
USB излезен напон	5 V / 1 A	
Адаптер		
Модел / Производител	BR1218CC / Techtronics Industries GmbH	
Влез	220-240 V AC 50 / 60 Hz 0,5 A max	
Излез	18 V 1000 mA	

⚠ ВНИМАНИЕ! Прочитајте ги безбедносните напони и упатства. Заборавање на почитувањето на безбедносните упатства и инструкции можат да предизвикаат електричен удар, пожар и/или тежки повреди. Сочувајте ги сите безбедносни упатства и инструкции за во иднина.

НАПОМЕНИ ЗА БЕЗБЕДНОСТ РАДИО

Никогаш не ги расклопувајте или модифицирајте овие апарати. Не го користете овој апарат близу вода. Чистете го само со сува крпа. Некои средства за шистење и раствори се штетени за пластичните и држите изолирани делови. Одржувајте ја неговата рачкачиста, сува и незамастена. Севкупното сервисирање доверете го на обучениот персонал. Не го инсталирајте во близина на топлински извори. Одржувајте го отворот за проветрување секогаш чист и не го покривајте со предмети како на пример весници, покривки за маси, завеси итн. Не ставајте отворен оган, на пример свеќи, врз апаратот. Овој апарат не смее да биде изложен на капки вода ниту на прскање со вода. Врз апаратот не смеат да бидат поставувани садови со течности, на пример вази.

Не ги ставајте апаратот во затворени регали или ормани без доволно проветрување. Не се качувајте на апаратот.Извадете го батеријскиот склоп пред отпочнување на каков и да е зафат врз машината. Не ги оставајте искористените батерии во домашниот отпад и не горете ги. Дистрибутерите на Милвоки ги собираат старите батерии, со што ја штитат нашата околина. Не ги чувајте батериите заедно со метални предмети (ризик од краток спој). Не ги отворајте насилно батериите и полначите, и чувајте ги само на суво место. Чувајте ги постојано суви. Киселината од оштетените батерии може да истече при екстреман напон или температура. Доколку дојдете во контакт со исатата, измијте се веднаш со сапун и вода. Во случај на контакт со очите плакнете ги убаво најмалку 10 минути и задолжително одете на лекар.

Овој апарат не смее да се опслужува или чисти од страна на лица кои што располагаат со намалени телесни, сензорни или душевни способности односно недостаток на искуство или знаење, освен ако не биле обучени за безбедно опходување со апаратот од страна на лице кое што е според законот одговорно за нивната безбедност. Гореве наведените лица треба да се набљудуваат при употреба на апаратот. На апаратот не му е место крај деца. Затоа при негова неупотреба апаратот треба да се чува безбедно и во дофат на деца.

Уредот треба да се чува од вода што капе и прска. Садови со течности, како на пр. вази, не смее да се ставаат врз уредот. Батериите (акумулаторски батерии или инсертирани батерии) да се чуваат од екстремно влијание на жештина, сончева светлина, оган или слично. Мрежниот дел од адаптерот може да се исклучи само со вадење од штекер. За таа цел секогаш треба да биде достапен.

Внимание
Постои опасност од експлозија, доколку акумулаторската батеријата не е уредно вметната. Секогаш да се замени со акумулаторска батерија од ист тип.

СПЕЦИФИЦИРАНИ УСЛОВИ НА УПОТРЕБА

Ова радио е погодно за прием на дигитални (DAB) и аналогни (FM) емитувања, како и за импортирање на аудио звуци од CD/MP3-плеери или касетофони. Уредот е прикладен за употреба во бучни работни средини и може да издржи неочекувани падови. Преку УСБ-приклучокот можат да се полнат приклучените апарати. Ова радио е дизајнирано да може да издржи екстремни услови на употреба и ненамерни паѓања. Не го користете овој производ на било кој друг начин освен пропишаниот за нормална употреба.

ЕУ-ДЕКЛАРАЦИЈА ЗА СООБРАЗНОСТ

Techtronic Industries GmbH изјавува, дека радиото тип BR1218C соодветствува со директивата 2014/53 на ЕУ. Целосниот текст на изјавата за конформитет на ЕУ може да го најдете на следната интернет адреса: <http://services.aeg-powertools.eu>

БАТЕРИИ

Батриите кои не биле користени подолго време треба да се наполнат пред употреба. Температура повисока од 50°C (122°F) го намалуваат траењето на батериите. Избегнувајте подолго изложување на батериите на високи температури или сонце (ризик од прегревање). Клемите на полначот и батериите мора да бидат чисти. За оптимален работен век батериите мора да се наполнат целосно по употреба. За можно подолг век на траење, апаратите после нивното полнење треба да бидат извадени од апаратот за полнење на батериите. Во случај на складирање на батеријата подолго од 30 дена: Акумулаторот да се чува на температура од приближно 27°C и на суво место. Акумулаторот да се складира на приближно 30%-50% од состојбата на наполнетост. Акумулаторот повторно да се наполни на секои 6 месеци.

ЗАШТИТА ОД ПРЕОПТЕРЕТУВАЊЕ НА ЛИТИУМ-ЈОНСКА БАТЕРИЈА

Комплетот батерија е опремен со заштита од преоптеретување што ја заштитува батеријата од преоптоварување и обезбедува долг работен век. При екстремно интензивна употреба сијаличката за работа трепка за да прикаже преоптоварување. Ако оптоварувањето не биде намалено, машината автоматски се исклучува. За да продолжите со работа со машината, истата исклучете ја и повторно вклучете ја. Доколку машината не се придвижи повторно, можно е комплетот батерија да е испразнет, при што мора да биде наполнет во апаратот за полнење.

ТРАНСПОРТ НА ЛИТИУМ-ЈОНСКИ БАТЕРИИ

Литиум-јонските батерии подлежат на законските одредби за транспорт на опасни материи. Транспортот на овие батерии мора да се врши согласно локалните, националните и меѓународните прописи и одредби.

- Потрошувачите на овие батерии може да вршат непречен патен транспорт на истите.
- Комерцијалниот транспорт на литиум-јонски батерии од страна на шпедитерски претпријатија подлежат на одредбите за транспорт на опасни материи. Подготовките за шпедиција и транспорт треба да ги вршат исклучиво соодветно обучени лица. Целокупниот процес треба да биде стручно надгледуван.

При транспортот на батерии треба да се внимава на следното:

- Осигурајте се дека контактите се заштитени и изолирани, а се тоа со цел да се избегнат кратки споеви.
- Внимавајте да не дојде до преметување на батериите во нивната амбалажа.
- Забранет е транспорт на оштетени или протечени литиум-јонски батерии.

За понатамошни инструкции обратете се до Вашето шпедитерско претпријатие.

КОПЧИЊА

	Држете го притиснато 2 секунди	Вклучете/исклучете го уредот
	Држете го притиснато 2 секунди Притиснете	Меморирајте радио станици 1...10 Повикајте ги меморираните станици 1...10
	Држете го притиснато Притиснете	Постепено намалувајте/повишувајте го тонот Намалувајте/повишувајте го тонот за еден степен, до максимални 16
	Држете го притиснато 2 секунди Притиснете	FM-режим: автоматско бирање на радио станици DAB-режим: авто скен FM-режим: намалувајте/повишувајте ја фреквенцијата за 1 степен DAB-режим: автоматско бирање на застапените/следните радио станици
	Притиснете	Изберете режим (DAB – FM – AUX-IN)
	Држете го притиснато 2 секунди Притиснете	Менување на информациите на LCD-дисплејот (на пр. менување на фреквенцијата -/датумот-/DAB-дисплејот); по 5 секунди LCD-дисплејот се враќа во нормалната позиција. Повикувајте го менито, извршете подесување и напуштете го менито (на пр. EQ, време, датум, sleep-режим, reset, верзија итн.)

ПОВИКУВАЊЕ НА РАДИО СТАНИЦИ

- Притиснете го копчето за да ја повикате последната слушана, меморирана радио станица.
- Повторно притиснете го копчето за да ја повикате следната меморирана радио станица.

МЕМОРИРАЊЕ НА РАДИО СТАНИЦИ

- Подесета ја посакуваната радио станица или мануелни или со помош на функцијата БАРАЈ.
- Копчето држете го притиснато околу 2 секунди, за да ја повикате функцијата „меморирање на подесените радио станици“.
- Притиснете го копчето за да го изберете местото за меморирање, на кое што сакате да ја меморирате претходно подесената радио станица. Ако копчето не го притиснете во рок од 10 секунди по притискањето на копчето-preset, уредот автоматски ќе го напушти режимот за меморирање на радио станици.
- Повторно притиснете го копчето за да ја меморирате избраната радио станица. Ако копчето не го притиснете во рок од 10 секунди по притискањето на , уредот автоматски ќе го напушти режимот за меморирање на радио станици.

МЕНИ ПОДЕСУВАЊА

- Притиснете го копчето за да го повикате менито за подесувања.
- Притиснете го копчето за да го изберете првото мени.
- Притиснете го копчето за да го отворите првото мени.
- Притиснете го копчето за да го изберете второто мени.
- Притиснете го копчето за да го отворите второто мени.
- Притиснете го копчето за да подесите различни параметри. (доколку има повеќе менија за подесување, да се повтори постапката до чекор 4.)
- Притиснете го копчето за да ги меморирате подесувањата и да го напуштите менито. Напомена: Доколку во рок од 10 секунди не биде притиснато ниту едно копче, тогаш менито подесувања се затвора автоматски.

АВТОМАТСКО ГАСЕЊЕ ВО AUX-РЕЖИМ

Кога во AUX-режимот 4 часа не биде притиснато ниту едно копче, радиото автоматски се исклучува. Пред да се исклучи кусо светнува LCD-сијаличката.

USB-ПОРТ

Кога уредот работи на акумулаторска батерија, тогаш USB-портот за полнење ќе се наоѓува со струја уште околу 1 час по исклучувањето на уредот. Ако уредот повеќе од еден час остане неактивен, тогаш ќе се прекине полнењето. Да се вклучи при повторно пуштање во погон на уредот.

АКУМУЛАТОРСКА БАТЕРИЈА

Кога уредот ќе се вклучи и ќе се вметне акумулаторска батерија, на LCD-дисплејот се појавува симболот . Ако состојбата на полнење е слаба, ќе се појави симболот . Радиото BR1218C може исто така да работи и преку припоениот мрежен деп. Притоа не се полни акумулаторската батерија.

ОДРЖУВАЊЕ

Доколку кабелот за напојување е оштетен, мора да се замени исклучиво со специјализираниот продавачки препорачани од производителот, бидејќи се потребни алати специјално за таа намена.

Користете само AEG додатоци и резервни делови. Доколку некои од компонентите кои не се опишани треба да бидат заменети, Ве молиме контактирајте ги сервисните агенти на AEG (консултирајте ја листата на адреси).

Доколку е потребно можно е да биде набавен детален приказ на алатот. Ве молиме наведете го бројот на артикулот како и типот на машина кој е отпечатен на етикетата и порачајте ја скицата кај локалниот застапник или директно кај: Techtronic Industries GmbH, Max-Eyth-Straße 10, 71364 Winnenden, Germany.

СИМБОЛИ



ВНИМАНИЕ! ПРЕДУПРЕДУВАЊЕ! ОПАСНОСТ!



Ве молиме пред да ја стартувате машината обрнете внимание на упатствата за употреба.



Не ги фрлајте електричните апарати заедно со другиот домашен отпад! Европска регулатива 2002/96/EC за отлагање на електрична и електронска опрема и се применува согласно националните закони. Електричните апарати кои го достигнале крајот на својот животен век мора да бидат одвоено собрани и вратени во соодветна рециклижна установа.



Овој алат е исклучиво за внатрешна употреба. Никогаш не го изложувајте алатот на дожд.



СЕ-знак



Национален конформитетски знак за Украина



EurAsian (Евроазиски) знак на конформитет.

ТЕХНІЧНІ ХАРАКТЕРИСТИКИ	BR1218C
Напруга змінної акумуляторної батареї	12 / 18 V
Вага без упаковки та акумуляторної батареї	1068 g
Діапазон прийому FM	87,5-108 MHz
Діапазон прийому DAB+	174,928-239,200 MHz
USB-вихід	5 V / 1 A
Адаптер	
Модель/виробник	BR1218CC / Techtronics Industries GmbH
Вхід	220-240 V AC 50 / 60 Hz 0,5 A max
Вихід	18 V 1000 mA

⚠ ПОПЕРЕДЖЕННЯ! Прочитайте всі вказівки з техніки безпеки та інструкції. Упущення при дотриманні вказівок з техніки безпеки та інструкцій можуть призвести до ураження електричним струмом, пожежі та/або тяжких травм.

Зберігайте всі вказівки з техніки безпеки та інструкції на майбутнє.

ВКАЗІВКИ З ТЕХНІКИ БЕЗПЕКИ ДЛЯ РАДІО

В жодному разі не відкривати, не розбирати та ніяким чином не змінювати пристрій.

Не використовувати цей пристрій поблизу води. Чистити лише сухою серветкою. Деякі засоби для чищення завдають шкоду полімерному матеріалу або іншим ізолюваним деталям. Пристрій повинен бути чистим та сухим, не містити мастила та оливи.

Ремонт повинні виконувати тільки кваліфіковані спеціалісти.

Не встановлювати пристрій поблизу джерел тепла.

Вентиляційні отвори тримати відкритими та не накривати їх такими предметами, як газети, скатертини, занавіски тощо.

Не ставити джерела відкритого вогню, наприклад, свічки, на пристрій.

На пристрій не повинні потрапляти краплі або бризки води. На пристрій не можна ставити ємності з рідиною, наприклад, вази.

Не ставити пристрій у закриті полиці або шафи без достатньої вентиляції.

Не ставити на пристрій.

Перед будь-якими роботами на машині вийняти змінну акумуляторну батарею. Відпрацьовані змінні акумуляторні батареї не можна кидати у вогонь або викидати з побутовими відходами. AEG пропонує утилізацію старих змінних акумуляторних батарей, безпечно для довкілля; зверніться до свого дилера.

Не зберігати змінні акумуляторні батареї разом з металевими предметами (небезпека короткого замикання).

Не відкривати змінні акумуляторні батареї і зарядні пристрої та зберігати їх лише в сухих приміщеннях. Беріть від волги.

При екстремальному навантаженні або при екстремальній температурі з пошкодженої змінної акумуляторної батареї може витікати електrolіт. При потрапленні електrolіту на шкіру його негайно необхідно змити водою з милом. При потрапленні в очі їх необхідно негайно ретельно промити, щонайменше 10 хвилин, та негайно звернутися до лікаря.

Цей пристрій не можна обслуговувати або чистити людям з обмеженими фізичними, сенсорними, розумовими можливостями або з недостатнім досвідом чи з недостатніми знаннями, хіба що особа, яка за законом відповідає за їхню безпеку, проінструктувала їх щодо безпечного поводження з пристроєм. Зазначені вище особи при користуванні пристроєм повинні перебувати під наглядом. Цей пристрій не призначений для дітей. Тому якщо ви не користуєтесь пристроєм, його необхідно зберігати у надійному та недоступному для дітей місці.

Не піддавати прилад впливу крапель води або бризок; не ставити ємності з рідинами, наприклад, вази, на прилад. Акумуляторні батареї (блок акумуляторних батарей або вбудовані акумуляторні батареї) не піддавати впливу надмірного тепла, наприклад, від сонячного світла, вогню або подібного.

Мережева вилка адаптера використовується як пристрій вимкнення. Пристрій вимкнення повинен завжди бути в готовому до роботи стані.

Увага

Небезпека вибуху внаслідок неправильної заміни акумуляторної батареї. Замінювати тільки точно таким же або еквівалентним типом.

ВИКОРИСТАННЯ ЗА ПРИЗНАЧЕННЯМ

Радіо може приймати передачі цифрового радіомовлення (DAB), аналогового радіомовлення (FM) та імпортувати аудіозаписи з CD-плеєра, MP3-плеєра або касетного магнітофона. Це радіо може працювати за складних умов експлуатації, а також витримувати випадкові падіння.

Через USB-порт можна завантажити підключені пристрої.

Радіо завдяки своїй міцній конструкції підходить для використання на будівельних майданчиках.

Цей прилад можна використовувати тільки за призначенням так, як вказано в цьому документі.

СЕРТИФІКАТ ВІДПОВІДНОСТІ ВИМОГАМ ЄС

Ця компанія, Techtronic Industries GmbH заявляє, що радіоустановка типу BR1218C відповідає вимогам Директиви 2014/53/ЄС. З повним текстом сертифікату відповідності ЄС можна ознайомитися в Інтернеті за адресою: <http://services.aeg-powertools.eu>

АКУМУЛЯТОРНІ БАТАРЕЇ

Змінну акумуляторну батарею, що не використовувалася тривалий час, перед використанням необхідно підзарядити. Температура понад 50 °C зменшує потужність змінної акумуляторної батареї. Уникати тривалого нагрівання сонячними променями або системою обігріву. З'єднувальні контакти зарядного пристрою та змінної акумуляторної батареї повинні бути щільними.

Для забезпечення оптимального строку експлуатації акумуляторні батареї після використання необхідно повністю зарядити.

Для забезпечення максимально можливого терміну експлуатації акумуляторні батареї після зарядки необхідно вижимати з зарядного пристрою.

При зберіганні акумуляторної батареї понад 30 днів:

Зберігати акумуляторну батарею при температурі приблизно 27 °C в сухому місці. Зберігати акумуляторну батарею в стані зарядки приблизно 30-50 %.

Кожні 6 місяців знову заряджати акумуляторну батарею.

ЗАХИСТ ЛІТІЙ-ІОННОГО АКУМУЛЯТОРНОЇ БАТАРЕЇ ВІД ПЕРЕВАНТАЖЕННЯ

Акумуляторний блок оснащений захистом від перевантаження, який захищає акумуляторну батарею від перевантаження і забезпечує тривалий термін експлуатації.

При надзвичайно великих навантаженнях робоча лампочка блимає, що свідчить про перевантаження. Якщо навантаження не зменшується, машина автоматично вимикається. Для продовження роботи вимкнути і знов увімкнути машину. Якщо машина не вмикається, можливо, розряджений акумуляторний блок, його необхідно знову зарядити в зарядному пристрої.

ТРАНСПОРТУВАННЯ ЛІТІЙ-ІОННИХ АКУМУЛЯТОРНИХ БАТАРЕЙ

Літій-іонні акумуляторні батареї підпадають під заборону положення про перевезення небезпечних вантажів.

Транспортування таких акумуляторних батарей повинно відбуватися із дотриманням місцевих, національних та міжнародних przepisів та положень.

- споживачі можуть без проблем транспортувати ці акумуляторні батареї по вулиці.

- Комерційне транспортування літій-іонних акумуляторних батарей експедиторськими компаніями підпадає під положення про транспортування небезпечних вантажів. Підготовку до відправлення та транспортування можуть здійснювати виключно особи, які пройшли відповідне навчання. Весь процес повинні контролювати кваліфіковані фахівці.

При транспортуванні акумуляторних батарей необхідно дотримуватись зазначених далі пунктів:

- Переконайтеся в тому, що контакти захищені та ізолювані, щоб запобігти короткому замиканню.
- Слідкуйте за тим, щоб акумуляторна батарея не переміщувалася всередині упаковки.
- Пошкоджені акумуляторні батареї, або акумуляторні батареї, що потекли, не можна транспортувати.

Для отримання подальших вказівок звертайтеся до своєї експедиторської компанії.

КНОПКИ			
	Натискати 2 секунди	Увімкнути/вимкнути прилад	
	Натискати 2 секунди Натиснути	Зберегти станцію 1...10 Викликати збережену станцію 1...10	
	Натиснути й утримати Натиснути	Плавно збільшити/зменшити гучність Збільшити/зменшити гучність на один рівень до максимум 16	
	Натискати 2 секунди Натиснути	Режим FM: автоматичний пошук станцій Режим FM: Збільшити/зменшити частоту на один рівень	Режим цифрового радіомовлення: автоматичне сканування режим DAB: автоматичний пошук попередньої наступної станції
	Натиснути	Вибір режиму роботи (DAB – FM – AUX-IN)	
	Натискати 2 секунди Натиснути	Змінити інформацію на РК-індикаторі (наприклад, зміна на індикатор частоти/дати/DAB): за 5 секунд РК-індикатор знову повернеться до стану нормального режиму. Викликати меню, виконати налаштування і вийти з меню (наприклад, EQ, час, дата, сплячий режим, перезапуск, версія і т. д.)	

ВИКЛАННЯ СТАНЦІЙ

- Натиснути клавішу щоб викликати збережену станцію, яка встане прослуховувалася.
- Натиснути клавішу повторно, щоб викликати наступну збережену станцію, яка встане прослуховувалася.

ЗБЕРЕЖЕННЯ СТАНЦІЙ

- Налаштувати потрібну станцію вручну або за допомогою функції ПОШУКУ.
- Натискати клавішу приблизно 2 секунди, щоб викликати функцію „Зберегти налаштувану станцію“.
- Натиснути клавішу щоб вибрати місце, де ви хочете зберегти налаштувану станцію. Якщо не натискати клавішу протягом 10 секунд після підтвердження клавішею Preset, прилад автоматично виходить з режиму збереження станцій.
- Натиснути клавішу знову, щоб зберегти обрану станцію. Якщо не натискати клавішу протягом 10 секунд після підтвердження клавішею , прилад автоматично виходить з режиму збереження станцій.

МЕНЮ „НАЛАШТУВАННЯ“

- Натиснути клавішу для введення меню „Налаштування“.
- Натиснути клавішу для вибору першого меню.
- Натиснути клавішу для відкриття першого меню.
- Натиснути клавішу для вибору другого меню.
- Натиснути клавішу для відкриття другого меню.
- Натиснути клавішу для налаштування різних параметрів. (Якщо необхідно більше меню „Налаштування“, повторіть послідовність з кроку 4.)
- Натиснути клавішу для збереження налаштувань та виходу з меню.

Вказівка: Якщо протягом 10 секунд жодна клавіша не буде натиснута, меню „Налаштування“ буде закрито автоматично.

АВТОМАТИЧНЕ ВІДКЛЮЧЕННЯ В РЕЖИМІ AUX

Якщо в режимі AUX протягом 4 годин не натискати кнопки, радіо автоматично вимикається. Перед вимкненням РК-освітлення деякий час блимає.

USB-ПОРТ

При роботі пристрою від акумуляторної батареї, виділений порт заряджання через USB-роз'єм буде продовжувати працювати приблизно ще 1 годину після вимкнення пристрою. Якщо пристрій після завершення цього часу залишиться неактивним, процес заряджання зупиниться. Для продовження роботи увімкніть пристрій.

АКУМУЛЯТОРНА БАТАРЕЯ

Коли пристрій увімкнено і блок акумуляторних батарей встановлено, на РК-дисплеї відображається . За низького рівня заряду акумуляторної батареї буде відображатися .

Радіо BR1218C можна використовувати також і з блоком живлення, який постачається. Акумуляторна батарея не буде заряджатися.

ОБСЛУГОВУВАННЯ

Якщо мережевий кабель живлення пошкоджений, то його повинна замінити сервісна служба, щоб уникнути небезпеки.

Використовувати тільки комплектуючі та запчастини AEG. Дієтлі, заміна яких не описується, замінювати тільки в відділі обслуговування клієнтів AEG (зверніть увагу на брошуру „Гарантія і адреси сервісних центрів“).

У разі необхідності можна запросити креслення з зображенням вузлів машини в перспективному вигляді, для цього потрібно звернутися в ваш відділ обслуговування клієнтів або безпосередньо в Techtronic Industries GmbH, Max-Eyth-Str. 10, 71364 Winnenden, Німеччина, та вказати тип машини та шестизначний номер на фірмовій таблиці з даними машини.

СИМВОЛИ



УВАГА! ПОПЕРЕДЖЕННЯ! НЕБЕЗПЕЧНО!



Уважно прочитайте інструкцію з експлуатації перед введенням приладу в дію.



Електричні прилади не можна утилізувати з побутовими відходами. Електричні та електронні прилади необхідно збирати окремо та здавати в спеціалізовані підприємства для утилізації, що не шкодить навколишньому середовищу. Зверніться до місцевих органів або до вашого дилера, щоб отримати адреси пунктів вторинної переробки та пунктів прийому.



Пристрій підходить тільки для використання в приміщеннях, не виставляти пристрій під дощ.



Знак CE



Національний знак відповідності для України



Знак відповідності для Європи та Азії EurAsian

البطاريات الخفية	
فرطبطية البطارية... الوزن بدون الغلاف والبطارية... نطاق الموائمة FM... نطاق الموائمة +DAB... USB محرج محول	BR1218C V 18 / 12 g 1068 MHz 87,5-108 MHz 174.928-239.200 AV / 1 5
الطر از / الشركة المنتجة... منفذ الإدخال... منفذ الإخراج.	Techtronics Industries GmbH / BR1218CC V AC 50 / 60 Hz 0,5 A max 220-240 V 1000 mA 18



تحذير
اقرأ جميع تحذيرات السلامة وجميع التعليمات، بما فيها:
قد يؤدي الأمل في مراعاة التحذيرات والتعليمات إلى التعرض للإصابة بصدمة كهربية أو الحريق أو/أو إصابة خطيرة.
احتفظ بجميع التنبيهات والتعليمات للرجوع إليها مستقبلا.

تحذيرات السلامة الخاصة بالراديو

لا تلك الجهاز مطلقاً أو تعدّله بأيّة طريقة. لا تستخدم هذا الجهاز بالقرب من المياه.
قم بالتنظيف فقط باستخدام قطعة قماش جافة. هناك عوامل مُنظّفة ومُخدبات معينة ضارة بالبلاستيك والأجزاء الأخرى المعزولة. احتفظ بحميض الجهاز نظيفاً وجافاً وخالياً من الزيت أو الشمع.

راجع إلى كافة مر مراكز الصيانة للتعامل مع موظفي صيانة مؤهلين.

لا يتم بالتركيب بالقرب من أي مصادر حرارة. يجب عدم حجب التهوية من خلال تغطيّة فتحات التهوية ببعض الأشياء مثل، الصحف أو أغلبيّة المائدة أو الستائر، إلخ. يجب عدم وضع أي مصادر لهب مكثوفة مثل شموع مضاءة على الجهاز.

لا يجب تعريض الجهاز لمسائل منقطر أو الرذاذ وكما لا يجب وضع الأشياء مملوءة بالموائل عليه، مثل الزهريات.

لا تضع المنتج في خزانات كتب أو رفوف مغلقة دون وجود تهوية مناسبة. يحظر الرفوف على الوحة.

قم بإزالة حزمة البطارية قبل البدء في أي عمل على الجهاز.

لا تتخلص من البطاريات المستعملة مع النفايات المنزلية أو بحرقها. يقدم موزع ميلوكي خدمة استعادة البطاريات القديمة لحماية البيئة.

لا يتم تخزين البطارية مع الأشياء المعدنية(خطر قصر الدائرة)..

لا يتم أبداً يتّيح قفل البطارية والشواحن ولا تخزينهم إلا في غرف جافة، وحافظ عليها جاف طوال الوقت.

قد يتسرب حامض البطارية من البطاريات التالفة في ظروف الحمل الزائد بدرجة كبيرة أو في درجات الحرارة الشديدة. في حالة ملامسة حامض البطارية غسل يديك فوراً بالماء والصابون. في حالة ملامسة المسائل اللجينية لتضعفها جيداً لمدة 10 دقائق على الأقل واطلب العناية الطبية فوراً.

هذا الجهاز غير معدّ للاستخدام أو التنظيف من قِبل الأشخاص ذوي القدرات البدنية أو الحسية أو العقلية المحدودة، أو الأشخاص الذين تتقصمهم الخبرة والمعرفة إلا بعد إعطائهم تعليمات تتعلق بالاستخدام الآمن للجهاز من قِبل شخص يتمتع بأهلية قانونية وذلك لسلامتهم. وينبغي الإشراف عليهم أثناء استخدام الجهاز. يتعين ألا يستخدم الأطفال هذا الجهاز أو يقومون بتنظيفه أو اللعب به، حيث يجب إبقاؤه بعيداً عن متناول أيديهم عند عدم الاستخدام.

"يجب حماية الجهاز من تعرضه لנقاط الماء ورش الماء.

يحظر وضع الأواني المخصصة للسوائل، مثل أو عية الزهور على الجهاز."

يتعين حماية البطاريات (البطاريات متعددة الشحن والبطاريات التي تم تركيبها) من تأثير الحرارة الشديدة مثل أشعة الشمس والقيران أو ما يشابه ذلك.

يفصل الجهاز من خلال زر ع قبض المحول من مصدر التيار. من أجل ذلك يتعين الوصول دائماً بسهولة إلى المقبض.

تحذير

قد يحدث انفجار، إذا لم يتم وضع البطارية بشكل صحيح. يجب استبدال البطارية ببطارية من نفس الطراز.

أزرار	
	تشغيل/إيقاف الجهاز
	اضغط لمدة ثانيتين
	اضغط لمدة ثانيتين
 PRESET	اضغط
	اضغط لمدة ثانيتين
 VOL +	اضغط
	اضغط
	اضغط
 TUNE 	اضغط
	اضغط
 MODE	اضغط
	اضغط لمدة ثانيتين
 MENU	اضغط

شروط الاستخدام المحددة	
هذا الراديو مناسب لاستقبال البث الرقمي (DAB) والبث التناظري (FM) وكذلك استقبال الملفات الصوتية من أجهزة البثي دي وأجهزة أم بي 3 أو أجهزة الكاسيت. هذا الراديو مصمم لاستخدام في ظروف العمل الصعبة ومقاومة الصدمات. يمكن الراديو أن يقوم بشحن أجهزة USB عن طريق اتصال USB	
هذا الراديو مصمم بحيث يقوم ببيانات التشغيل الصعبة والسقوط غير المتعمد. لا تستخدم هذا المنتج بأي طريقة أخرى غير مصرح بها للاستخدام العادي.	
إعلان المطابقة - الاتحاد الأوروبي	
موجب هذا تتر شركة Technronic Industries GmbH، أن الآلة التي تعمل لا سلكيا من طراز BR1218C تتطابق المعيير الأوروبية EU2014/53. أما النص الكامل لإقرار التوافق مع المعايير الأوروبية فيمكن مشاهدته في الإنترنت تحت عنوان http://services.aeg-powerools.eu	
البطاريات	
يجب إعادة شحن البطارية غير المستعملة لفترة قبل الاستخدام.	
تقل درجات الحرارة التي تتجاوز °50سليزيوس (122°فهرنهايت) من أداء البطارية. تجنب التعرض الزائد للحرارة أو أشعة الشمس (خطر التسخين)..	
يجب الحفاظ على محتويات الشواحن و البطاريات نظيفة.	
للحصول على فترة استخدام مثالية، يجب شحن البطاريات تماما، بعد الاستخدام.	
للحصول على أطول عمر ممكن للبطارية، انزع البطارية من الشاحن بمجرد شحنها تماما.	
لتحزين البطارية أكثر من 30 يوم:	
خزن البطارية بحيث تكون درجة الحرارة أقل من °27 سليزيوس وبعيدا عن أي رطوبة	
خزن البطارية مشحونة بنسبة تتراوح بين 30 60-%	
اشحن البطارية كاملعدا، وذلك كل سنة أشهر من التخزين.	

استدعاء المحطات	
1. اضغط على الزر (PRESET) لكي تستدعي المحطة المسجلة والتي كان قد تم سماعها مؤخرا.	
2. اضغط على الزر (PRESET) مجدداً، لكي تستدعي المحطة المسجلة التالية.	
حفظ المحطة	
1. اضبط المحطة المرغوب فيها أما يدوياً أو بمساعدة خاصية البحث.	
2. اضغط على الزر (PRESET) لمدة ثانيتين تقريباً لكي تستدعي خاصية حفظ المحطة المضبوطة."	
3. اضغط على الزر لكي تختار محل الحفظ الذي ترغب في حفظ المحطة المضبوطة عليه. إذا لم تضغط على الزر خلال 10 ثواني بعد الضغط زر الإعداد، فسوف يتغادر الجهاز خاصية الحفظ التلقائي للمحطة.	
4. اضغط على الزر (PRESET) مجدداً، لكي تستدعي المحطة المختارة. إذا لم تضغط على الزر (PRESET) خلال 10 ثواني بعد الضغط على زر ، فسوف يتغادر الجهاز خاصية الحفظ التلقائي للمحطة.	

قائمة أوامر الضبط	
1. اضغط على الزر (MENU) لاستدعاء أوامر الضبط	
2. اضغط على الزر لكي تختار قائمة الأوامر الأولى.	
3. اضغط على الزر (MENU) لكي تفتح قائمة الأوامر الأولى.	
4. اضغط على الزر لكي تختار قائمة الأوامر الثانية.	
5. اضغط على الزر (MENU) لكي تفتح قائمة الأوامر الثانية.	
6. اضغط على الزر لكي تضبط اليرامترات المختلفة. (إذا كان هناك عدة أوامر ضبط متوافرة، كرر العمل ابتداء من الخطوة (4).	
7. اشطف على الزر (MENU) لحفظ الضبط ومعايرة قائمة الأوامر.	
إرشاد: إذا لم يتم ضغط أي زر خلال 10 ثواني، فسوف يتم غلق قائمة أوامر الضبط تلقائياً.	

توقف تلقائي في الوضع AUX	
إذا لم يتم الضغط على أي زر لمدة 4 ساعات في الوضع AUX يتوقف الراديو عن العمل تلقائياً. قبل التوقف عن العمل سوف تومض أضواءة ل سي دي لفترة قصيرة.	
منفذ يو أس بي	
إذا كان الجهاز يعمل على البطارية، يظل إمداد منفذ الشحن يو أس بي بالطاقة لمدة ساعة جارياً. إذا ظل الجهاز لفترة أكثر من ساعة بدون عمل، يتوقف إجراء الشحن. لاستخدام الجهاز مرة أخرى قم بتبشغيله.	

بطارية	
إذا كان الجهاز يعمل وتم وضع بطارية به، يظهر الرمز على شاشة آل سي دي، إذا كانت البطارية ضعيفة يظهر الرمز .	
يمكن تشغيل الراديو BR1218C عن طريق وحدة التيار المرفقة. أثناء ذلك لن يتم شحن البطارية.	
الصيانة	
في حالة تلف كوك الطاقة في هذا الجهاز، يجب استبداله فقط بواسطة ورشة تصليح بحمدنا المتصنع لتجنب المواقف التي تنتم بالمخاطرة	
استخدم فقط ملحقات ميلوكي قطع غيار ميلوكي. إذا كانت المكونات التي يجب تغييرها غير متوفرة، يرجى الاتصال بأحد عملاء صيانة ميلوكي (انظر قائمة عناوين الضمان/الصيانة الخاصة بنا).	

أزرار	
	اضغط لمدة ثانيتين
	اضغط لمدة ثانيتين
 PRESET	اضغط
	اضغط لمدة ثانيتين
 VOL +	اضغط
	اضغط
	اضغط
 TUNE 	اضغط
	اضغط
 MODE	اضغط
	اضغط لمدة ثانيتين
 MENU	اضغط

عند الحاجة يمكن طلب رمز افخار الجهاز بعد ذكر طراز الآلة والرقم السداسي المذكور على بطاقة طاقة الآلة لدى جهة خدمة العملاء أو مباشرة لدى شركة Technronic Industries GmbH, Max-Eyth-Straße 10, 71364 Winnenden ألمانيا

زومرلا	
	تنبيه! تحذيرا! خطرا!
	
	يرجى قراءة التعليمات بعناية قبل بدء تشغيل الجهاز.
	
	
	

يحظر التخلص من الأجهزة الكهربائية في القمامة المنزلية. يجب جمع الأجهزة الكهربائية والإلكترونية منفصلة وتسليمها للتخلص منها بشكل لا يضر بالبيئة لدى شركة إعادة استغلال الرجاء الاستفسار لدى البيئنت المحلية أو لدى التجار المتخصصين عن موقع إعادة الاستغلال ومواقع الجمع.

هذه الأداة مناسبة للاستخدام الداخلي فقط. لا تحُرض الآلة للمطر مطلقاً.

	علامة المطابقة الأوروبية
	العلامة الوطنية للمطابقة الأوكرانية
	علامة المطابقة الأوروبية الاسيوية
	TR 066
	علامة المطابقة الأوروبية الاسيوية

AEG

POWERTOOLS

www.aeg-powertools.eu

(04.17)
4931 4145 57



Techtronic Industries GmbH
Max-Eyth-Straße 10
71364 Winnenden
Germany