

### Important!

Weekly and monthly cleaning required.

Important ! Nettoyage hebdomadaire et mensuel requis.

Wichtig! Wöchentliche und monatliche Reinigung erforderlich.

Belangrijk! Wekelijkse en maandelijke reiniging vereist.

¡Importante! Es necesario limpiar la máquina semanal y mensualmente.

Importante È necessaria la pulizia settimanale e mensile.

Важно! Необходимо проводить еженедельную и ежемесячную очистку.

Pomembno! Obvezni sta tedensko in mesečno čiščenje.

### Register

Your free 2 year guarantee today.

Enregistrez-vous dès aujourd'hui pour votre garantie de 2 ans gratuite.

Registrieren Sie Ihre kostenlose 2-Jahres-Garantie.

Registreer vandaag nog uw tweejarige garantie.

Registre hoy su garantía de dos años gratuita.

Registra oggi la tua garanzia gratuita di 2 anni.

Зарегистрируйте свою 2-летнюю гарантию уже сегодня.

Registrirajte dveletno brezplačno garancijo še danes!

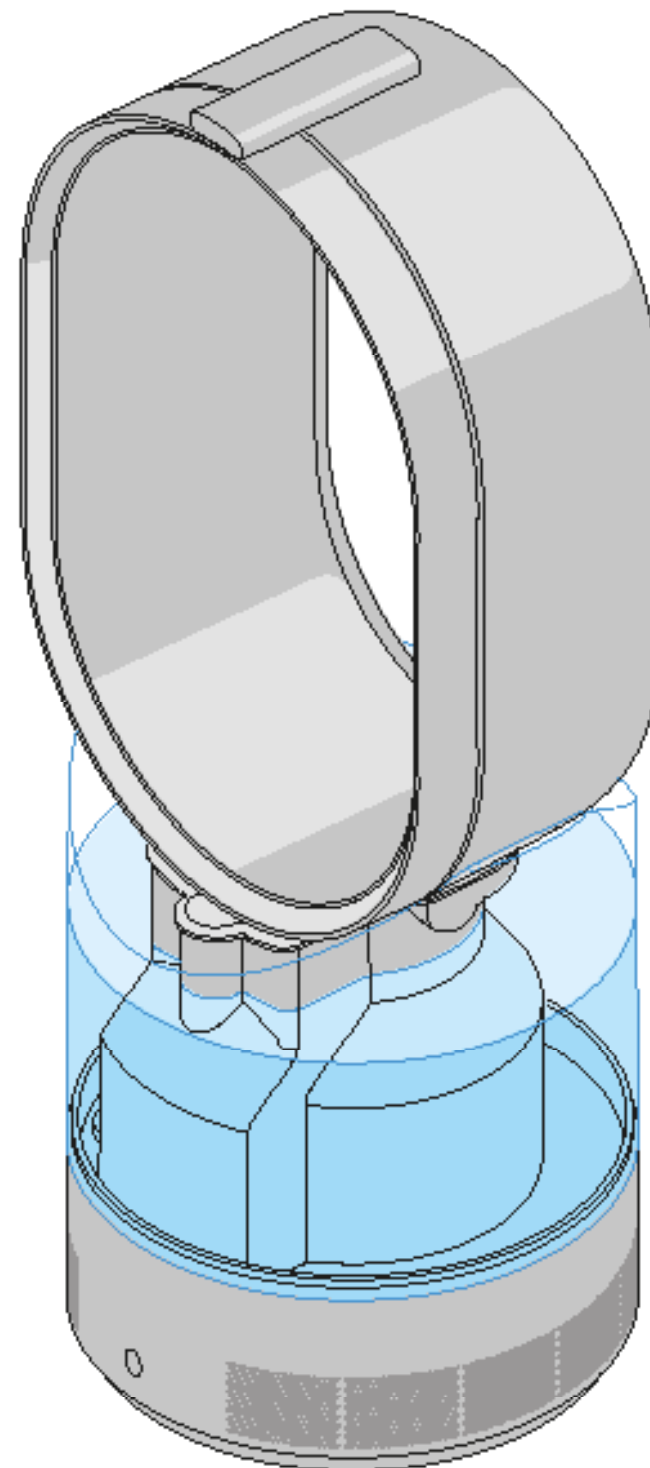

# Contents

Contenu  
Inhaltsverzeichnis  
Inhoud  
Contenido

Contenuto della confezione  
Содержание  
Vsebina

5

Thank you for choosing Dyson  
Merci d'avoir choisi Dyson  
Vielen Dank, dass Sie sich für Dyson entschieden haben.  
Hartelijk dank dat u voor Dyson hebt gekozen

Gracias por haber elegido Dyson  
Grazie per aver scelto Dyson  
Благодарим Вас за выбор Dyson  
Hvala, ker ste izbrali Dyson

11

Important safety instructions  
Consignes de sécurité importantes  
Wichtige Sicherheitshinweise  
Belangrijke veiligheidsinstructies

Instrucciones importantes de seguridad  
Istruzioni di sicurezza importanti  
Важные инструкции по технике безопасности  
Pomembne varnostne informacije

49

Know your humidifier  
Description de votre humidificateur  
Aufbau Ihres Luftbefeuchters  
Ken uw luchtbevochtiger

Descripción de su humidificador  
Parti dell'umidificatore  
Сведения об увлажнителе воздуха  
Seznajte se z vlažilnikom

51

Getting started  
Guide de démarrage  
Inbetriebnahme  
Beginnen

Inicio  
Per iniziare  
Приступая к использованию  
Prvi koraki

57

How to use  
Mode d'emploi  
Verwendung  
Gebruiksaanwijzing

Modo de empleo  
Istruzioni di utilizzo  
Эксплуатация  
Uporaba

59

Refilling the tank  
Remplissage du réservoir  
Auffüllen des Tanks  
De tank bijvullen

Rellenar el depósito  
Riempimento del serbatoio  
Наполнение резервуара  
Поновно polnjenje rezervoarja

---

61

Cleaning – important!  
Nettoyage – important !  
Reinigung – wichtig!  
Reinigen – belangrijk!

Limpieza – ¡importante!  
Pulizia – Importante  
Очистка – важно!  
Čiščenje – pomembno!

---

63

Cleaning – Once a week  
Nettoyage – Une fois par semaine  
Reinigung – einmal pro Woche  
Reinigen – een keer per week

Limpieza: Una vez a la semana  
Pulizia – Una volta a settimana  
Очистка – раз в неделю  
Čiščenje – enkrat na teden

---

65

Cleaning – Once a month  
Nettoyage – Une fois par mois  
Reinigung – einmal pro Monat  
Reinigen – een keer per maand

Limpieza: Una vez al mes  
Pulizia – Una volta al mese  
Очистка – раз в месяц  
Čiščenje – enkrat na mesec

---

73

What do the lights mean?  
Signification des voyants  
Was bedeuten die LEDs?  
Wat betekenen de lampjes?

Significado de las luces  
Significato delle luci  
Значения индикаторов  
Kaj pomenijo lučke?

---

75

Using your humidifier  
Utilisation de votre humidificateur  
Verwendung Ihres Luftbefeuchters  
Uw luchtbevochtiger gebruiken

Cómo utilizar el humidificador  
Uso dell'umidificatore  
Эксплуатация увлажнителя воздуха  
Uporaba vlažilnika

# EN

Thank you for choosing to buy a Dyson appliance

## 2 Easy ways to register your free 2 year guarantee

### Register online or by phone

After registering your free 2 year guarantee, your Dyson appliance will be covered for parts and labour for 2 years from the date of purchase, subject to the terms of the guarantee. If you have any questions about your Dyson appliance, call the Dyson Helpline with your serial number and details of where/when you bought the appliance.

Most questions can be solved over the phone by one of our trained Dyson Helpline staff.

This product is for household use and it is not intended for business purposes.

Your serial number can be found on your rating plate which is on the base of the appliance.

Note your serial number for future reference.

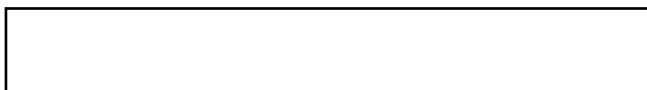

This illustration is for example purposes only.

# FR/BE/CH

Merci d'avoir choisi un appareil Dyson

## 2 manières simples d'enregistrer votre garantie de 2 ans gratuite

### Enregistrement par téléphone ou en ligne

Garantie 2 ans pièces et main-d'œuvre incluses à compter de la date d'achat, selon les conditions générales. Pour toute question concernant votre appareil Dyson, appeler le Service Consommateurs Dyson et communiquer le numéro de série et les détails concernant la date/le lieu d'achat. La plupart des questions peuvent être résolues par téléphone par un de nos techniciens du Service Consommateurs Dyson.

Ce produit est prévu pour un usage domestique et non pas pour une utilisation commerciale.

Le numéro de série se trouve sur la plaque signalétique située sous l'appareil.

Veuillez noter votre numéro de série pour pouvoir vous y référer ultérieurement.

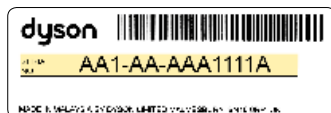
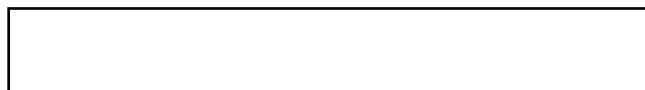

A des fins d'illustration seulement.

# DE/AT/CH

Danke, dass Sie sich für Dyson entschieden haben

## Zwei einfache Möglichkeiten, Ihre kostenlose 2-Jahres-Garantie registrieren zu lassen

### Registrierung Online oder telefonisch

Für Ihr Dyson-Gerät gewähren wir Ihnen ab Kaufdatum für einen Zeitraum von 2 Jahren gemäß unseren Garantiebestimmungen Garantie auf alle Teile und Arbeiten. Wenn Sie Rückfragen zu Ihrem Dyson-Gerät haben, rufen Sie die Telefonberatung des Dyson Kundendienstes an. Geben Sie die Seriennummer und die Einzelheiten an, wo und wann Sie das Gerät gekauft haben. Die meisten Fragen können telefonisch von einem unserer Kundendienstmitarbeiter geklärt werden.

Dieses Produkt ist für die Verwendung in Privathaushalten und nicht für gewerbliche Zwecke vorgesehen.

Die Seriennummer finden Sie auf dem Typenschild am Sockel des Produkts.

Bitte notieren Sie die Seriennummer für eventuelle Rückfragen.

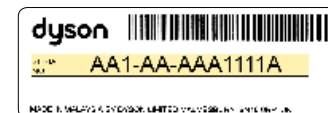
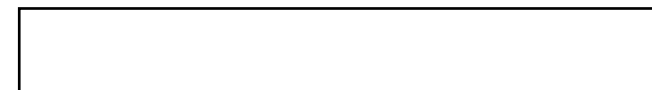

Nur für Illustrationszwecke.

# NL/BE

Hartelijk dank voor uw aankoop van een apparaat van Dyson

## 2 eenvoudige manieren om uw gratis garantie van 2 jaar te registreren

### Online of telefonisch registreren

Na registratie voor uw 2-jarige garantie valt uw Dyson apparaat gedurende 2 jaar na de datum van aankoop onder de garantie voor onderdelen en werkzaamheden, afhankelijk van de garantievoorwaarden. Als u vragen heeft over uw Dyson apparaat, bel dan de Dyson Benelux Helpdesk en geef uw serienummer en gegevens over waar/wanneer u het product gekocht heeft door. De meeste vragen kunnen telefonisch worden beantwoord door een van onze Dyson Benelux Helpdeskmedewerkers.

Dit product is bedoeld voor huishoudelijk gebruik en niet voor zakelijk gebruik.

Het serienummer bevindt zich aan de onderkant van het apparaat.

Noteer hier uw serienummer ter referentie.

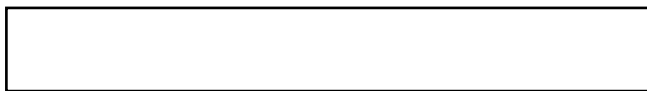

Uitsluitend ter illustratie.

# ES

Gracias por haber elegido un aparato Dyson

## 2 maneras sencillas de registrarse para obtener su garantía de 2 años

### Registro online o por teléfono

Después de registrar la garantía, su aparato Dyson estará cubierto en piezas y mano de obra durante 2 años desde la fecha de compra, sujeto a los términos de la garantía. Si tiene alguna pregunta acerca de su aparato Dyson, póngase en contacto con la línea de atención al cliente de Dyson con su número de serie y los detalles de dónde y cuándo compró su aparato. La mayor parte de sus preguntas podrán ser resueltas por teléfono por uno de los operadores de la línea de atención al cliente de Dyson. Este producto está destinado al uso doméstico y no debe usarse con fines comerciales.

Encontrará el número de serie en la base de la placa de la máquina.

Apunte su número de serie para una futura referencia.



Imagen de ejemplo.

# IT/CH

Grazie per aver scelto un apparecchio Dyson

## 2 semplici sistemi per registrare la garanzia di 2 anni

### Registrazione online o per telefono

Dopo aver registrato la garanzia, le parti e la manodopera del vostro apparecchio Dyson saranno coperte per 2 anni dalla data d'acquisto, in base alle condizioni previste dalla garanzia. Se avete domande sul vostro apparecchio Dyson, chiamate il Centro Assistenza Dyson tenendo a portata di mano il numero di serie dell'apparecchio e le informazioni su dove e quando è stato acquistato. La maggior parte dei dubbi può essere risolta telefonicamente dallo staff del nostro Centro Assistenza Dyson. Questo prodotto è destinato all'uso domestico e non è inteso per l'utilizzo commerciale.

Il numero di serie è riportato sulla targhetta che si trova alla base del prodotto.

Registrate oggi stesso la garanzia.



Immagine di esempio.

# RU

БЛАГОДАРИМ ЗА ВЫБОР УСТРОЙСТВА DYSON

## 2 простых способа регистрации изделия

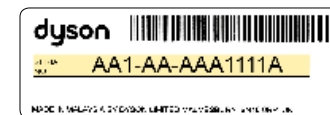
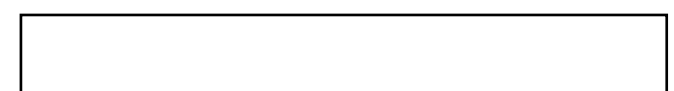
**Позвоните нам по бесплатному номеру 8-800-100-100-2, или напишите письмо по адресу [info.russia@dyson.com](mailto:info.russia@dyson.com)**

Ваше устройство Dyson находится на гарантийном обслуживании в течение 2 лет с момента покупки, в соответствии с условиями и исключениями, указанными в данной инструкции по эксплуатации. Если у вас возникнут какие-либо вопросы, позвоните в Службу Поддержки Клиентов Dyson, укажите серийный номер вашего устройства и где и когда вы его купили. Большинство вопросов можно уладить по телефону с одним из квалифицированных сотрудников Службы Поддержки Клиентов Dyson. Данное изделие предназначено для домашнего, а не для коммерческого использования.

Серийный номер изделия находится на оборотной стороне основания.

Запишите ваш серийный номер на будущее.



Данный номер является ОБРАЗЦОМ.

# SI

Zahvaljujemo se vam za nakup naprave Dyson.

## Dva preprosta načina registracije brezplačne 2-letne garancije

### Registrirajte se prek spleta ali telefona

Potem ko registrirate vašo 2-letno garancijo, bo za vašo napravo Dyson veljala 2-letna garancija v skladu s garancijskimi pogoji. Če imate kakršnih koli vprašanj o svoji napravi Dyson, nas pokličite, sporočite serijsko številko in podatke o tem, kje in kdaj ste kupili napravo. Večino vprašanj je mogoče rešiti po telefonu z našimi sodelavci za tehnično podporo pri Dysonu.

Ta izdelek je namenjen za domačo uporabo, ne pa za komercialno uporabo.

Serijsko številko najdete na napisni ploščici na dnu aparata.

Registrirajte vašo garancijo še danes.



Za ponazoritev.



EN



## IMPORTANT SAFETY INSTRUCTIONS

**BEFORE USING THIS APPLIANCE READ ALL INSTRUCTIONS AND CAUTIONARY MARKINGS IN THIS MANUAL AND ON THE APPLIANCE**

When using an electrical appliance, basic precautions should always be followed, including the following:



### WARNING

#### THE APPLIANCE AND THE REMOTE CONTROL BOTH CONTAIN MAGNETS.

1. Pacemakers and defibrillators may be affected by strong magnetic fields. If you or someone in your household has a pacemaker or defibrillator, avoid placing the remote control in a pocket or near to the appliance.
2. Credit cards and electronic storage media may also be affected by magnets and should be kept away from the remote control and the top of the appliance.



### WARNING

These warnings apply to the appliance, and also where applicable, to all tools, accessories, chargers or mains adaptors.

#### TO REDUCE THE RISK OF FIRE, ELECTRIC SHOCK, OR INJURY:

3. Extreme caution is necessary when any appliance is used by or near children or infirm persons and whenever it is left operating and unattended.
4. This Dyson appliance can be used by children aged from 8 years and above and persons with reduced physical, sensory or reasoning capabilities, or lack of experience and knowledge, only if they have been

14. If the appliance is not working as it should, has received a sharp blow, has been dropped, damaged, left outdoors, or dropped into water, do not use and contact the Dyson Helpline.
15. Contact the Dyson Helpline when service or repair is required. Do not disassemble the appliance as incorrect reassembly may result in an electric shock or fire.
16. Do not unplug by pulling on the cable. To unplug, grasp the plug, not the cable.
17. Do not stretch the cable or place the cable under strain. Keep cable away from heated surfaces.
18. Do not route the cable under furniture or appliances. Do not cover cable with throw rugs, runners or similar coverings. Arrange cable away from traffic area and where it will not be tripped over.
19. To prevent a possible fire, do not use with any opening or exhaust blocked, and keep free of dust, lint, hair, and anything that may reduce airflow. Do not put any object into the inlet grill or the exhaust opening as this may cause an electric shock or fire, or damage the appliance.
20. Do not use near furnaces, fireplaces, stoves or other high temperature heat sources.
21. Turn off all controls before unplugging.
22. Unplug when not in use for extended periods and before filling, cleaning, maintenance or servicing.
23. When refilling, only do so as described in

## IMPORTANT SAFETY FEATURES

For your safety this appliance is fitted with automatic cut-out switches that operate if it tips over. If the switches operate, unplug the appliance. Before restarting, check and clear any blockages, allow to dry and ensure the appliance is on a solid level surface.

## READ AND SAVE THESE INSTRUCTIONS

**THIS DYSON APPLIANCE IS INTENDED FOR HOUSEHOLD USE ONLY**



given supervision or instruction by a responsible person concerning use of the appliance in a safe way and understand the hazards involved. Cleaning and user maintenance should not be performed by children without supervision.

5. Use only as described in this Dyson Operating Manual. Do not carry out any maintenance other than that shown in this manual, or advised by the Dyson Helpline.
6. Ensure appliance is fully assembled in line with the instructions before use. Do not dismantle the appliance or use without the loop amplifier fitted.
7. Do not allow to be used as a toy. Close attention is necessary when used by or near children. Children should be supervised to ensure that they do not play with the appliance or remote control.
8. Suitable for dry locations ONLY. Do not use outdoors or on wet surfaces. Do not use in bathrooms, laundry areas or similar indoor locations. Never locate the appliance where it may fall into a bath or other water container. Do not use or store where it may get wet or in the immediate surroundings of a bath, a shower, or a swimming pool.
9. Do not use in areas where petrol, paint, or flammable liquids are used or stored or where their vapours are present. Do not use in conjunction with or directly next to an air freshener or similar products.
10. Do not locate directly below or above a mains electricity supply socket.
11. Always plug directly into a wall socket.
12. Do not handle any part of the plug or appliance with wet hands.
13. Do not use with a damaged cable or plug. If the supply cable is damaged it must be replaced by Dyson, its service agent or similarly qualified person in order to avoid a hazard.

this Dyson operating manual. Do not use hot water.

24. Always place the appliance on a firm, flat, level surface.
25. Do not use on soft surfaces, such as a bed, where openings may become blocked.
26. Do not place the appliance in an area where it is accessible to children.
27. Always carry the appliance by the base, do not carry it by the loop amplifier.
28. Do not tilt, move, or attempt to empty the appliance while it is operating.
29. Do not use unless the appliance has been cleaned according to instructions.
30. Use only cleaning agents recommended by Dyson.
31. Do not pour water into any openings except for the water tank.
32. This appliance must only be supplied at safety extra low voltage corresponding to the marking on the base. Dyson recommends that this appliance is only to be used with the power supply unit provided with it.
33. This appliance contains a UV-C emitter. Unintended use of the appliance or damage to the housing may result in the escape of dangerous UV-C radiation. UV-C radiation may, even in little doses, cause harm to the eyes and skin.
34. WARNING – This appliance contains a UV-C emitter. Do not stare at the light source.
35. If any part is replaced the replacement must be fitted in its correct position.
36. Choking hazard - This remote control unit contains a small battery. Keep the remote control away from children and do not swallow the battery. If the battery is swallowed seek medical advice at once.

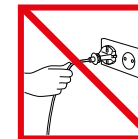

Do not pull on the cable.

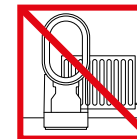

Do not store near heat sources.



Do not use near naked flames.



Do not carry by the loop amplifier.



## CONSIGNES DE SÉCURITÉ IMPORTANTES

**AVANT D'UTILISER CET APPAREIL, LISEZ ATTENTIVEMENT L'ENSEMBLE DES INSTRUCTIONS ET MISES EN GARDE FIGURANT DANS CE MANUEL ET SUR L'APPAREIL**

Lors de l'utilisation d'un appareil électrique, il convient de respecter certaines précautions de base, notamment les suivantes :



### AVERTISSEMENT

**L'APPAREIL ET LA TÉLÉCOMMANDE CONTIENNENT TOUS DEUX DES AIMANTS.**

1. Les stimulateurs cardiaques et les défibrillateurs peuvent être affectés par de forts champs magnétiques. Si vous ou une personne de votre foyer a un stimulateur cardiaque ou un défibrillateur, veuillez éviter de placer la télécommande dans une poche ou d'être près de l'appareil.
2. Les cartes bancaires et les dispositifs de stockage électronique peuvent également être affectés par les aimants. Il convient donc de les éloigner de la télécommande et de la partie supérieure de l'appareil.



### AVERTISSEMENT

**Ces avertissements s'appliquent à l'appareil et, le cas échéant, à tous les outils, accessoires, chargeurs ou adaptateurs secteur.**

**POUR LIMITER LE RISQUE D'INCENDIE, DE DÉCHARGE ÉLECTRIQUE OU DE BLESSURE :**

3. Faites preuve de la plus grande prudence lors de l'utilisation d'un appareil quel qu'il soit par ou à proximité d'enfants et de personnes handicapées, et quand il est laissé allumé sans surveillance.
4. Cet appareil Dyson peut être utilisé par les
  9. N'utilisez pas cet appareil dans des endroits dans lesquels du pétrole, de la peinture ou des liquides inflammables sont utilisés ou entreposés, ou dans des endroits dans lesquels leurs vapeurs sont présentes. Ne l'utilisez pas en association avec un désodorisant ou produit similaire, ou directement à proximité d'un tel produit.
  10. Ne placez pas l'appareil directement au-dessus ou au-dessous d'une prise de courant.
  11. Branchez toujours l'appareil directement sur une prise murale
  12. Ne manipuler aucune partie de la prise ou de l'appareil avec des mains humides.
  13. Ne pas utiliser si la prise ou le cordon est endommagé. Si le cordon d'alimentation est endommagé, il doit être remplacé par Dyson, l'un de ses agents de service ou toute autre personne agréée afin d'éviter tout danger.
  14. Si l'appareil Dyson ne fonctionne pas correctement, a reçu un coup intense, est tombé, a été endommagé, laissé dehors ou est tombé dans l'eau, ne pas l'utiliser et contacter le Service Consommateurs de Dyson.
  15. Contacter le Service Consommateurs Dyson en cas de besoin d'un conseil ou d'une réparation. Ne pas démonter l'appareil Dyson car un remontage incorrect pourrait entraîner un choc électrique ou un incendie.
  28. N'inclinez pas, ne déplacez pas et ne tentez pas de vider l'appareil en cours de fonctionnement.
  29. N'utilisez pas l'appareil s'il n'a pas été nettoyé conformément aux instructions.
  30. Utilisez uniquement les agents nettoyants recommandés par Dyson.
  31. Ne versez pas d'eau dans les ouvertures autres que celle du réservoir d'eau.
  32. Cet appareil ne doit être alimenté que par une tension de sécurité extra basse correspondant à celle indiquée sur la base. Dyson recommande d'utiliser cet appareil uniquement avec l'unité d'alimentation fournie avec.
  33. Cet appareil contient un émetteur d'UVC. Une utilisation non conforme de l'appareil ou l'endommagement du boîtier peut entraîner la fuite de rayonnements UVC dangereux. Les rayonnements UVC peuvent, même à petites doses, causer des lésions oculaires et cutanées.
  34. AVERTISSEMENT – Cet appareil contient un émetteur d'UVC. Ne regardez pas directement la source de lumière.
  35. Si une pièce quelconque est remplacée, la pièce de rechange doit être installée dans la position correcte.
  36. Risque d'étouffement - Cette télécommande contient une petite pile. Conserver la télécommande éloignée des enfants et ne pas avaler la pile. Si la pile est avalée,

enfants à partir de 8 ans et les personnes dont les capacités physiques, sensorielles ou mentales sont réduites, ou manquant d'expérience ou de connaissances, uniquement s'ils sont supervisés ou qu'ils ont reçu des instructions de la part d'une personne responsable concernant l'utilisation de l'appareil en toute sécurité, et qu'ils comprennent les dangers associés. Le nettoyage et l'entretien ne doivent pas être réalisés par des enfants non supervisés.

5. Utiliser uniquement de la façon décrite dans ce manuel. N'effectuer aucune maintenance autre que celle décrite dans ce manuel, ou conseillée par le Service Consommateurs Dyson.
6. Avant utilisation, veiller à assembler complètement l'appareil conformément aux instructions. Ne démontez pas l'appareil et ne l'utilisez pas si l'anneau amplificateur n'est pas installé.
7. Cet appareil n'est pas un jouet. Faites preuve de prudence lorsqu'il est utilisé par des enfants ou à proximité d'enfants. Ne laissez pas l'appareil à proximité d'enfants de moins de 3 ans à moins qu'ils ne soient constamment sous surveillance. Surveillez les enfants pour vous assurer qu'ils ne jouent pas avec l'appareil ou la télécommande.
8. Convient **UNIQUEMENT** aux environnements secs. N'utilisez pas cet appareil en extérieur ou sur des surfaces humides. Ne l'utilisez pas dans des salles de bain, des buanderies ou autres pièces similaires. Ne placez jamais l'appareil à un endroit où il risque de tomber dans une baignoire ou un autre récipient contenant de l'eau. N'utilisez pas l'appareil et ne le rangez pas à un endroit où il risque d'être mouillé ou à proximité immédiate d'une baignoire, d'une douche ou d'une piscine.
16. Ne débranchez pas l'appareil en tirant sur le cordon d'alimentation. Pour le débrancher, saisissez la prise et non pas le cordon.
17. Ne pas tirer sur le câble. Eloigner le câble des surfaces chaudes.
18. Ne pas recouvrir le câble avec des revêtements de sols. Ne pas laisser le câble dans le passage pour éviter tout risque de chute.
19. Pour éviter tout risque d'incendie, n'utilisez pas l'appareil en cas d'obstruction d'une ouverture ou d'une sortie. Assurez-vous que rien ne réduit le flux d'air : poussière, peluches, cheveux ou autre. Ne placez aucun objet dans la grille d'entrée d'air ou les ouvertures de sortie pour éviter de provoquer une décharge électrique ou un incendie, ou d'endommager l'appareil.
20. Ne pas utiliser à proximité d'appareils de chauffage, fours, foyers, cuisinières ou autres sources de chaleur à température élevée.
21. Placez toutes les commandes sur arrêt avant de débrancher l'appareil.
22. Débranchez l'appareil lorsqu'il n'est pas utilisé pendant une période prolongée et avant tout entretien ou nettoyage.
23. Pour le remplissage, suivez les instructions fournies dans ce mode d'emploi Dyson. N'utilisez pas d'eau chaude.
24. Placez toujours l'appareil sur une surface plane, ferme et à niveau.
25. N'utilisez pas l'appareil sur une surface souple, comme un lit, où les ouvertures risquent d'être obstruées.
26. Ne placez pas l'appareil dans une zone accessible aux enfants.
27. Porter toujours l'appareil par la base et non pas par l'anneau amplificateur.

demander immédiatement des conseils médicaux.

## CARACTÉRISTIQUES DE SÉCURITÉ IMPORTANTES

Pour des raisons de sécurité, cet appareil est équipé de coupe-circuit automatiques qui s'activent si l'appareil est renversé. Si le coupe-circuit s'active, débranchez l'appareil. Avant de le redémarrer, éliminez les éventuelles obstructions, laissez sécher l'appareil et assurez-vous qu'il est posé sur une surface ferme et plane.

## LIRE ATTENTIVEMENT ET CONSERVER CES CONSIGNES

**CET APPAREIL DYSON EST EXCLUSIVEMENT DESTINÉ À UN USAGE DOMESTIQUE**

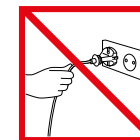

Ne pas tirer sur le câble.

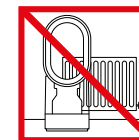

Ne pas ranger à proximité de sources de chaleur.



Ne pas utiliser près de flammes nues.



Ne pas porter par l'anneau amplificateur.



## WICHTIGE SICHERHEITSHINWEISE

**LESEN SIE VOR DER BENUTZUNG DIESES GERÄTS ALLE ANWEISUNGEN UND WARNHINWEISE IN DIESER BEDIENUNGSANLEITUNG UND AM GERÄT.**

Bei der Verwendung von Elektrogeräten sollten stets grundlegende Vorsichtsmaßnahmen beachtet werden, einschließlich der folgenden:



## ACHTUNG

### GERÄT UND FERNBEDIENUNG ENTHALTEN MAGNETE.

1. Herzschrittmacher können durch starke magnetische Felder beeinträchtigt werden. Personen mit Herzschrittmachern sollten die Fernbedienung daher nicht in der Hosens- oder Hemdtasche bzw. in unmittelbarer Nähe eines Herzschrittmachers aufbewahren.
2. Kreditkarten und elektronische Speichermedien können durch Magnete beschädigt werden und sollten von der Fernbedienung und der Oberseite des Geräts ferngehalten werden.



## ACHTUNG

Diese Warnhinweise beziehen sich auf das Gerät und gegebenenfalls auf sämtliches Zubehör, Ladegeräte oder Netzteile.

### VERMEIDUNG DER GEFAHR VON FEUER, STROMSCHLÄGEN ODER VERLETZUNGEN:

3. Wird das Gerät von Kindern/gebrechlichen Personen genutzt oder in deren Nähe betrieben, ist größte Vorsicht geboten. Das gilt auch, wenn das Gerät unbeaufsichtigt in Betrieb ist.
4. Dieses Dyson Gerät kann von Kindern ab 8 Jahren und Personen mit eingeschränkten

9. Nicht in Bereichen verwenden, in denen Benzin, Farben und Lacke oder brennbare Flüssigkeiten aufbewahrt werden bzw. wo die Luft mit deren Dämpfen angereichert ist. Darf nicht in Verbindung mit oder in unmittelbarer Nähe zu Lufterfrischern oder ähnlichen Produkten betrieben werden.
10. Gerät nicht direkt unterhalb bzw. oberhalb einer Stromsteckdose aufstellen.
11. Netzkabel immer direkt in Wandsteckdose stecken.
12. Netzstecker oder Gerät nie mit nassen Händen anfassen.
13. Verwenden Sie das Gerät nicht, wenn das Netzkabel oder der Netzstecker beschädigt ist. Um einen sicheren Betrieb zu gewährleisten, dürfen beschädigte Netzkabel nur von Dyson, einem autorisierten Kundendienstvertreter oder einer ähnlich qualifizierten Person ausgetauscht werden.
14. Wenn das Gerät nicht richtig funktioniert, fallen gelassen wurde, beschädigt ist, im Freien stehen gelassen oder in Flüssigkeit getaucht wurde, dann verwenden Sie es nicht und kontaktieren bitte den Dyson Kundendienst.
15. Kontaktieren Sie den Dyson Kundendienst, falls eine Wartung oder Reparatur erforderlich sein sollten. Nehmen Sie das Gerät nicht eigenständig auseinander, da es aufgrund eines falschen Zusammensetzens zu Stromschlag oder

26. Das Gerät nicht in Bereichen aufstellen, wo es für Kinder erreichbar ist.
27. Das Gerät stets an der Basis und nicht am Luftring tragen.
28. Das Gerät während des Betriebs nicht kippen, verschieben oder entleeren.
29. Das Gerät darf nur verwendet werden, wenn es entsprechend den Anweisungen gereinigt wurde.
30. Nur von Dyson empfohlene Reinigungsmittel verwenden.
31. Kein Wasser in andere Öffnungen als den Wassertank gießen.
32. Dieses Gerät darf nur mit der auf der Basis angegebenen Schutzkleinspannung bereitgestellt werden. Dyson empfiehlt, dieses Gerät ausschließlich mit dem mitgelieferten Netzteil zu verwenden.
33. Dieses Gerät enthält einen UV-C-Strahler. Eine unsachgemäße Verwendung des Geräts oder Beschädigungen des Gehäuses können zum Austreten gefährlicher UV-C-Strahlung führen. UV-C-Strahlung kann bereits in kleinen Mengen Schädigungen an Augen und Haut verursachen.
34. **WARNUNG** – Dieses Gerät enthält einen UV-C-Strahler. Nicht direkt in die Lichtquelle blicken.
35. Beim Austausch eines Teils muss das Ersatzteil an der richtigen Stelle angebracht werden.

physischen, sensorischen oder motorischen Fähigkeiten bzw. von unerfahrenen und ungeschulten Personen verwendet werden, sofern diese von einer verantwortlichen Person im Hinblick auf die sichere Nutzung des Geräts beaufsichtigt oder instruiert werden und sich der möglichen Risiken bewusst sind. Reinigung und Pflege dürfen von Kindern nicht ohne Beaufsichtigung durchgeführt werden.

5. Verwenden Sie das Gerät nur wie in dieser Anleitung beschrieben. Führen Sie keine anderen Wartungsarbeiten an dem Gerät durch, als die in dieser Anleitung beschrieben oder wenden Sie sich an den Dyson Kundendienst.
6. Vor der Verwendung sicherstellen, dass das Gerät gemäß den Anweisungen vollständig zusammengesetzt wurde. Das Gerät nicht zerlegen oder ohne aufgesetzten Luftring verwenden.
7. Das Gerät darf nicht als Spielzeug verwendet werden. Vorsicht bei der Verwendung durch Kinder oder in der Nähe von Kindern. Kinder unter drei Jahren sollten sich nur unter ständiger Aufsicht in der Nähe des Geräts aufhalten. Es sollte darauf geachtet werden, dass Kinder nicht mit dem Gerät oder der Fernbedienung spielen.
8. NUR für trockene Standorte geeignet. Das Gerät nicht im Freien oder auf nassen Oberflächen verwenden. Nicht in Badezimmern, Waschbereichen oder ähnlichen Räumen verwenden. Das Gerät nie an Orten abstellen, wo es in eine Badewanne oder einen ähnlichen Wasserbehälter fallen könnte. Nicht an nassen Orten oder in unmittelbarer Umgebung einer Badewanne, einer Dusche oder eines Schwimbeckens verwenden oder lagern.

Bränden kommen kann.

16. Den Netzstecker nicht durch Ziehen am Kabel aus der Steckdose entfernen. Um den Netzstecker zu ziehen, den Stecker und nicht das Kabel umfassen.
17. Das Kabel nicht dehnen oder unter Zugspannung setzen. Das Kabel von erhitzten Flächen fernhalten.
18. Das Kabel nicht unter einen Teppich legen. Das Kabel nicht mit Vorlegern, Läufern oder ähnlichen Abdeckungen zudecken. Das Kabel außerhalb von Durchgangsbereichen legen, wo niemand darüber stolpern kann.
19. Um die Gefahr eines Brandes auszuschließen, das Gerät nicht verwenden, wenn Öffnungen im Lufteinlass oder im Luftring verstopft sind. Diese sind freizuhalten von Staub, Fusseln, Haaren und sämtlichen Gegenständen, die die Luftzirkulation behindern können. Keine Gegenstände in die Ansaugöffnungen oder die Ausblasöffnungen stecken, da dies zu Stromschlag, Feuer oder Schäden am Gerät führen kann.
20. Nicht in der Nähe von Öfen, Feuerstellen, Herdplatten oder anderen Hitzequellen verwenden.
21. Alle Bedienelemente abschalten, bevor der Netzstecker gezogen wird.
22. Vom Stromnetz trennen, wenn das Gerät längere Zeit nicht verwendet wird, sowie vor dem Auffüllen, Reinigen und vor Service- oder Wartungsarbeiten.
23. Beim Auffüllen nur wie in dieser Dyson Bedienungsanleitung beschrieben vorgehen. Kein heißes Wasser verwenden.
24. Das Gerät ist stets auf einer festen, flachen und ebenen Fläche aufzustellen.
25. Nicht auf weichem Untergrund aufstellen (z. B. auf dem Bett), da Öffnungen zugedeckt werden können.

36. Wichtig - die Fernbedienung des Gerätes enthält eine kleine Batterie. Halten Sie diese von Kindern fern und verhindern Sie, dass kleine Kinder diese verschlucken. Sollte dies dennoch eintreffen suchen Sie bitte sofort einen Arzt auf.

## WICHTIGE SICHERHEITSMERKMALE

Dieses Gerät ist aus Sicherheitsgründen mit automatischen Sicherheitsschaltern ausgestattet, die dann ausgelöst werden, wenn das Gerät umfällt oder eine bestimmte Temperatur überschreitet. Wird der Schalter ausgelöst, bitte den Heizlüfter von der Stromversorgung trennen und abkühlen lassen. Vor Wiederinbetriebnahme das Gerät auf Blockierungen untersuchen, diese ggf. entfernen und das Gerät auf einer stabilen ebenen Fläche aufstellen.

## LESEN UND BEWAHREN SIE DIESE ANWEISUNGEN AUF

DIESES DYSON-GERÄT IST AUSSCHLIESSLICH FÜR DIE VERWENDUNG IM HAUSHALT GEEIGNET

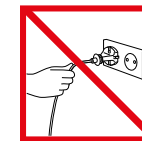

Ziehen Sie nicht am Kabel.

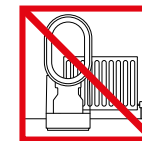

Nicht in der Nähe von Hitzequellen abstellen.



Nicht in der Nähe einer offenen Flamme verwenden.



Nicht am Luftring tragen.



## BELANGRIJKE VEILIGHEIDSINSTRUCTIES

LEES ALLE INSTRUCTIES EN WAARSCHUWINGEN IN DEZE GEBRUIKSHANDLEIDING EN OP HET APPARAAT ALVORENS DIT TE GEBRUIKEN

Bij het gebruik van elektrische apparaten dient u altijd basisvoorzorgsmaatregelen in acht te nemen, zoals:



### WAARSCHUWING

#### HET APPARAAT EN DE AFSTANDBEDIENING BEVATTEN BEIDE MAGNETEN.

1. Pacemakers en defibrillatoren kunnen worden beïnvloed door sterke magnetische velden. Als u of iemand in uw huishouden een pacemaker of defibrillator heeft, plaats de afstandsbediening dan niet in een zak van uw kleding of vlakbij één van beide apparaten.
2. Creditcards en elektronische opslagmedia kunnen ook worden beïnvloed door magneten en moeten uit de buurt worden gehouden van de afstandsbediening en de bovenkant van het apparaat.



### WAARSCHUWING

Deze waarschuwingen zijn van toepassing op het apparaat en indien relevant tevens op alle hulpstukken, accessoires, opladers of netadapters.

#### OM HET RISICO VAN BRAND, ELEKTRISCHE SCHOKKEN EN VERWONDINGEN TE VERKLEINEN:

3. Extreme voorzichtigheid is geboden bij het gebruik van een apparaat door of in de buurt van jonge kinderen of personen met beperkingen en wanneer het apparaat onbewaakt aan wordt gelaten.

9. Gebruik het apparaat niet op plaatsen waar benzine, verf of andere ontvlambare vloeistoffen worden gebruikt of opgeslagen, of waar dampen daarvan aanwezig zijn. Niet gebruiken in combinatie met of direct naast een luchtverfrisser of vergelijkbare producten.
10. Niet direct onder of boven een stopcontact gebruiken.
11. Altijd direct aansluiten op een wandcontactdoos.
12. Raak geen enkel deel van de stekker of het apparaat aan met natte handen.
13. Niet gebruiken als het snoer of de stekker is beschadigd. Wanneer het snoer is beschadigd, moet deze worden vervangen door Dyson, onze reparatieservice of andere gelijkwaardig gekwalificeerde personen om gevaar te vermijden.
14. Als het apparaat niet naar behoren functioneert, een mechanische schok heeft gekregen, is gevallen, beschadigd, buiten heeft gestaan of in het water is terechtgekomen, gebruik het dan niet en neem contact op met de Dyson Helpdesk.
15. Neem contact op met de Dyson Helpdesk wanneer onderhoud of reparatie vereist is. Haal het apparaat niet uit elkaar omdat het incorrect weer in elkaar zetten kan leiden tot brand of elektrische schokken.
16. Haal de stekker niet uit het stopcontact door aan het snoer te trekken. Trek aan de stekker, niet aan het snoer.
29. Gebruik het apparaat niet als deze niet volgens de instructies is schoongemaakt.
30. Gebruik alleen reinigingsmiddelen die worden aanbevolen door Dyson.
31. Giet geen water in uitlaten, alleen in de watertank.
32. Dit apparaat mag alleen extra lage spanning gebruiken die overeenkomt met de aanwijzingen op de basis. Dyson raadt aan dat dit apparaat alleen gebruikt wordt met de meegeleverde voedingseenheid.
33. Dit apparaat heeft een UV-C-elektrode. Onjuist gebruik van het apparaat of schade aan de behuizing kan ervoor zorgen dat er gevaarlijke UV-C-straling vrijkomt. UV-C-straling kan, zelfs in kleine doses, schade veroorzaken aan de ogen en huid.
34. WAARSCHUWING - Dit apparaat heeft een UV-C-elektrode. Staar niet naar de lichtbron.
35. Als er een onderdeel is vervangen, moet deze in de juiste positie zijn geplaatst.
36. Verstikkingsgevaar - De afstandsbediening bevat een kleine batterij. Houd de afstandsbediening uit de buurt van kinderen en om het inslikken van de batterij te voorkomen. Wordt de batterij toch ingeslikt neem dan direct contact op met de huisarts.

4. Dit Dyson-apparaat kan uitsluitend worden gebruikt door kinderen vanaf 8 jaar en ouder, personen met verminderde fysieke, sensorische of verstandelijke vermogens of personen met gebrek aan kennis en ervaring, indien zij supervisie of instructies hebben ontvangen van een verantwoordelijk persoon over het veilig gebruiken van het apparaat en inzicht hebben in de risico's van het gebruik. Reiniging en onderhoud mogen niet zonder supervisie verricht worden door kinderen.
5. Gebruik alleen zoals in deze handleiding wordt beschreven. Voer geen onderhoud uit anders dan hetgeen in deze handleiding wordt toegelicht of door de Dyson Helpdesk wordt geadviseerd.
6. Zorg ervoor dat het apparaat volledig is gemonteerd volgens de instructies, voordat u het gebruikt. Demonteer of gebruik het apparaat niet zonder dat de luchtstroomversterker is gemonteerd.
7. Laat het apparaat niet als speelgoed gebruiken. Let goed op bij gebruik van het apparaat in de buurt van kinderen. Kinderen jonger dan 3 jaar moeten uit de buurt worden gehouden tenzij er constant toezicht op ze wordt gehouden. Houd toezicht op kinderen om te zorgen dat zij het apparaat of de afstandsbediening niet als speelgoed gebruiken.
8. **UITSLUITEND** geschikt voor droge omgevingen. Niet buitenshuis of op natte oppervlakken gebruiken. Niet gebruiken in badkamers, wasgebieden of gelijksoortige locaties binnenshuis. Plaats het apparaat nooit ergens waar het in een bad of ander waterreservoir kan vallen. Gebruik of bewaar het apparaat niet op een plaats waar het nat kan worden of in de directe omgeving van een bad, douche of zwembad.

17. Snoer niet uitrekken of onder spanning plaatsen. Snoer uit de buurt van verwarmde oppervlakken houden.
18. Het snoer niet onder vloerbedekking door laten lopen. Snoer niet met vloerkleden, lopers of dergelijke bedekken. Leg het snoer buiten loopbereik en waar er niet over gestruikeld kan worden.
19. Om brandgevaar te voorkomen niet gebruiken wanneer een opening of uitlaat is geblokkeerd en vrijhouden van stof, pluizen, haar en andere zaken die de luchtstroom kunnen beperken. Steek geen voorwerpen in het inlaatrooster of de uitblaasopening omdat dit tot brand, elektrische schokken of beschadiging van het apparaat kan leiden.
20. Niet in de buurt van fornuizen, haarden, kookplaten of andere warmtebronnen met hoge temperaturen gebruiken.
21. Schakel alle knoppen uit voordat u de stekker uit het stopcontact haalt.
22. Haal de stekker uit het stopcontact tijdens het bijvullen, reinigen, onderhoud of reparatie van het apparaat of wanneer deze langere tijd niet gebruikt wordt.
23. Vul het apparaat alleen bij zoals beschreven in deze Dyson handleiding. Gebruik geen warm water.
24. Plaats het apparaat altijd op een stevige, vlakke en gelijkmatige ondergrond.
25. Niet gebruiken op zachte oppervlakken, zoals een bed, waar de openingen geblokkeerd kunnen raken.
26. Plaats het apparaat buiten het bereik van kinderen.
27. Draag het apparaat altijd aan de voet, niet aan de blaasring.
28. Het apparaat niet kantelen, bewegen of legen als dit is ingeschakeld.

## BELANGRIJKE VEILIGHEIDSKENMERKEN

Voor uw veiligheid is dit apparaat uitgerust met een automatische uitschakelfunctie die in werking treedt als het apparaat omvalt. Trek de stekker van het apparaat uit het stopcontact als deze schakelaar in werking is gezet. Controleer het apparaat op eventuele blokkades en verwijder deze voordat u het apparaat weer inschakelt, laat het apparaat drogen en zorg ervoor dat deze op een stevige en vlakke ondergrond staat.

## LEES EN BEWAAR DEZE INSTRUCTIES

**DIT DYSON APPARAAT IS UITSLUITEND BEDOELD VOOR HUISHOUEDELIJK GEBRUIK**

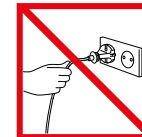

Trek niet aan het snoer.

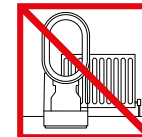

Niet in de buurt van warmte bronnen bewaren.



Niet in de buurt van open vuur gebruiken.



Niet bij de luchtstroom versterker vasthouden als u de ventilator optilt.

# ES



## INSTRUCCIONES IMPORTANTES DE SEGURIDAD

ANTES DE UTILIZAR ESTE APARATO, LEA TODAS LAS INSTRUCCIONES Y ETIQUETAS DE ADVERTENCIA INCLUIDAS EN ESTE MANUAL Y EN EL APARATO.

Al utilizar un electrodoméstico se deben seguir unas precauciones básicas, incluyendo lo siguiente:



### ADVERTENCIA

TANTO EL APARATO COMO EL MANDO A DISTANCIA INCLUYEN IMANES.

1. Los marcapasos y desfibriladores pueden verse afectados por fuertes campos magnéticos. Si usted o alguien en su casa tiene un marcapasos o desfibrilador, evite colocar el mando a distancia en un bolsillo o cerca del dispositivo.
2. El funcionamiento de las tarjetas de crédito y los soportes de almacenamiento electrónico también pueden verse afectados por los imanes, por lo que deben mantenerse alejados del mando a distancia y de la parte superior del aparato.



### ADVERTENCIA

Estas advertencias se aplican al aparato y cuando proceda, a todas las herramientas accesorios, cargadores o adaptadores de corriente.

PARA REDUCIR EL RIESGO DE INCENDIO, DESCARGA ELÉCTRICA O LESIÓN:

3. Se deberá prestar especial atención cuando utilicen el aparato niños o personas enfermas o cuando éste se use cerca de ellos, así como cuando se deje encendido y desatendido.
4. Este aparato Dyson pueden utilizarlo niños

10. junto con ni cerca de un ambientador o productos similares.
10. No coloque el aparato directamente debajo de un enchufe de la red eléctrica.
11. Enchúfelo siempre directamente a una toma de corriente de pared.
12. No manipule ningún componente, ni el enchufe con las manos mojadas.
13. No lo utilice si el cable o el enchufe están dañados. Si el cable está dañado, para evitar daños personales, debe ser reparado por el servicio técnico de Dyson Spain S.L.U.
14. No utilice el aparato si no funciona correctamente, ha recibido un golpe, se ha caído, ha sufrido daños, se ha dejado en el exterior o se ha sumergido en agua. Póngase en contacto con la línea de servicio al cliente de Dyson.
15. En caso de que el aparato necesite mantenimiento o reparación, póngase en contacto con la línea de servicio al cliente de Dyson. No desmonte el aparato, ya que un montaje incorrecto puede ocasionar una descarga eléctrica o un incendio.
16. No desenchufe la máquina tirando del cable. Para desenchufar, tire del enchufe de la máquina, no del cable.
17. No tire o coja la máquina por el cable. Mantenga el cable alejado de superficies calientes.
18. No cubra el cable con alfombras, tapetes, o similares. Mantenga el cable alejado de
32. Este aparato se suministra sólo con un voltaje de seguridad especialmente bajo, que corresponde con la marca que aparece en la base. Dyson recomienda que el aparato sólo se utilice cuando se incluya la unidad de fuente de alimentación.
33. Este aparato contiene un emisor UV-C. Un uso no intencionado del aparato o daños en la carcasa podrían ocasionar la fuga de radiaciones UV-C peligrosas. Incluso en pequeños niveles, la radiación UV-C podría dañar los ojos y la piel.
34. ADVERTENCIA: este aparato contiene un emisor UV-C. No mire fijamente la fuente de luz.
35. Si se sustituye alguna pieza, la pieza de repuesto debe encajar en la posición correcta.
36. Peligro de asfixia. Este mando a distancia contiene una pequeña pila. Mantenga el mando a distancia fuera del alcance de los niños y tenga cuidado de no tragarse la pila. Si se ingiriese la pila, póngase en contacto con los servicios sanitarios.



desde los 8 años de edad y personas con limitaciones físicas, sensoriales o de razonamiento, o falta de experiencia y conocimiento, a condición de que hayan estado bajo la supervisión o recibido instrucción de una persona responsable con respecto al uso del aparato de manera segura y que entiendan los riesgos que esto conlleva. Se prohíbe que los niños realicen la limpieza y el mantenimiento del aparato sin supervisión.

5. Úselo sólo como se describe en este manual. No lleve a cabo ninguna tarea de mantenimiento aparte de las indicadas en este manual, o recomendadas por el servicio de atención al cliente.
6. Asegúrese de que el aparato esté bien montado de acuerdo con las instrucciones antes de usarlo. No desmonte el aparato ni lo use sin el aro amplificador acoplado.
7. No permita que el aparato se utilice como un juguete. Se debe prestar especial atención cuando lo usen niños o se utilice cerca de ellos. Los niños menores de 3 años deben mantenerse alejados a menos que se les supervise de forma continua. Los niños deberían ser supervisados para asegurarse de que no jueguen con el aparato o el mando a distancia.
8. Adecuado ÚNICAMENTE para lugares secos. No lo utilice en exteriores o sobre superficies mojadas. No lo utilice en baños, zonas de lavandería o lugares cerrados similares. Nunca coloque el aparato donde pueda caer en una bañera u otro recipiente con agua. No lo utilice ni guarde donde pueda mojarse o en las inmediaciones de un baño, ducha o piscina.
9. No lo utilice en zonas en las que se usen o almacenen combustibles, pinturas o líquidos inflamables, o donde haya vapores emitidos por los mismos. No lo utilice

sitios de paso y donde se pueda tropezar con él.

19. Para evitar un posible incendio, no utilice el aparato si una abertura o un tubo están bloqueados, y manténgalo libre de polvo, pelusa, pelos o cualquier objeto que pueda disminuir el flujo de aire. No introduzca ningún objeto en la rejilla de entrada de aire ni en la abertura del tubo, ya que podría provocar una descarga eléctrica, fuego o dañar el aparato.
20. No lo utilice cerca de hornos, chimeneas, estufas o cerca de fuentes de calor.
21. Apague todos los controles antes de desenchufar el aparato.
22. Desconéctelo cuando no se utilice durante periodos prolongados y antes de realizar labores de rellenado, limpieza, mantenimiento o reparaciones.
23. Al rellenarlo, hágalo conforme a las indicaciones incluidas en el manual de instrucciones de Dyson. No utilice agua caliente.
24. Coloque el aparato siempre sobre una superficie firme, plana y nivelada.
25. No lo utilice sobre superficies blandas, como una cama, ya que se podrían bloquear las aberturas.
26. No coloque el aparato en un lugar donde sea de fácil acceso para los niños
27. Para transportarlo, sujételo siempre por la base, nunca por el aro amplificador.
28. No incline, mueva o intente vaciar el aparato mientras esté en funcionamiento.
29. No lo utilice salvo que el aparato se haya limpiado siguiendo las instrucciones.
30. Utilice sólo los productos de limpieza recomendados por Dyson.
31. No vierta agua en las aberturas, salvo en el depósito de agua.

## CARACTERÍSTICAS IMPORTANTES DE SEGURIDAD

Para su seguridad, este aparato incluye interruptores de apagado automático que se activan si se vuelca. Si los interruptores funcionan, desenchufe el aparato. Antes de volver a conectarlo, compruebe que no haya obstrucciones, que esté seco y asegúrese de que esté colocado en una superficie sólida y nivelada.

## LEA Y GUARDE ESTAS INSTRUCCIONES

ESTE APARATO DYSON ESTÁ DISEÑADO PARA USO DOMÉSTICO EXCLUSIVAMENTE

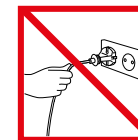

No tire del cable.

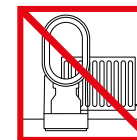

No lo guarde cerca de una fuente de calor.



No lo utilice cerca de una llama.



No lo transporte cogiéndolo del aro amplificador.



## ISTRUZIONI DI SICUREZZA IMPORTANTI

**PRIMA DI USARE IL PRESENTE APPARECCHIO, LEGGERE TUTTE LE ISTRUZIONI E LE AVVERTENZE RIPORTATE ALL'INTERNO DEL PRESENTE MANUALE E SULL'APPARECCHIO**

Quando si usa un apparecchio elettrico bisogna sempre seguire le indicazioni di sicurezza, incluso quanto segue:



### AVVERTENZA

**SIA L'APPARECCHIO CHE IL TELECOMANDO CONTENGONO MAGNETI.**

1. Pacemaker e defibrillatori potrebbero subire interferenze da campi magnetici forti. Se voi o qualcuno nella vostra famiglia ha un pacemaker o un defibrillatore, evitate di mettere il telecomando in tasca o in prossimità del dispositivo.
2. Anche le carte di credito e i supporti di memoria elettronici possono venire influenzati dai campi magnetici e devono essere tenuti a distanza dal telecomando e dalla parte superiore dell'apparecchio.



### AVVERTENZA

**Gli avvisi si riferiscono all'apparecchio e, se applicabile, a tutti gli strumenti, gli accessori, i caricatori o gli adattatori di elettricità.**

**PER RIDURRE IL RISCHIO DI INCENDI, SCOSSE ELETTRICHE O INFORTUNI:**

3. È necessario esercitare la massima cautela se l'apparecchio viene utilizzato da bambini o da persone inferme, oppure accanto ad essi, e ogni volta che viene lasciato in funzione incustodito.
4. Questo apparecchio Dyson può essere utilizzato dai bambini con età minima di 8 anni e da persone con ridotte
9. Non utilizzarlo in ambienti in cui si adoperano o si conservano benzina, vernici o liquidi infiammabili oppure in cui sono presenti vapori di tali sostanze. Non utilizzare l'apparecchio insieme a deodoranti per ambienti o prodotti simili, né nelle loro immediate vicinanze.
10. Non collocare l'apparecchio immediatamente al di sotto o al di sopra di una presa di corrente.
11. L'apparecchio deve essere sempre collegato direttamente a una presa elettrica a muro.
12. Non toccare la spina o l'apparecchio con le mani bagnate.
13. Non utilizzare l'apparecchio con un cavo o una spina danneggiati. Per evitare rischi, se il cavo si danneggia deve essere sostituito da Dyson, da suoi agenti dell'assistenza o da persone ugualmente qualificate.
14. Se l'apparecchio non funziona correttamente, ha ricevuto un forte colpo, è caduto accidentalmente, è stato danneggiato o lasciato all'aperto oppure è caduto in acqua, non deve essere utilizzato. Contattare il Servizio Clienti Dyson.
15. Se è necessario effettuare la manutenzione o la riparazione, contattare il servizio clienti Dyson. Non smontare l'apparecchio: in caso di riassettaggio errato, si corre il rischio di incendi o scosse elettriche.
16. Non staccare la spina tirando il cavo. Per eseguire questa operazione, afferrare la spina, non il cavo.
30. Utilizzare solo agenti detergenti consigliati da Dyson.
31. Non versare l'acqua in alcuna apertura a eccezione del serbatoio dell'acqua.
32. Questo apparecchio deve essere alimentato esclusivamente con una tensione eccezionalmente bassa di sicurezza, corrispondente alle informazioni indicate sulla base. Dyson consiglia che l'apparecchio sia utilizzato esclusivamente con l'alimentatore in dotazione.
33. Questo apparecchio contiene un emettitore di raggi UV-C. L'utilizzo dell'apparecchio per scopi diversi da quelli per i quali è inteso o i danni all'alloggiamento possono causare la fuoriuscita di pericolose radiazioni UV-C. Anche in piccole dosi le radiazioni UV-C possono danneggiare gli occhi e la pelle.
34. AVVERTENZA - Questo apparecchio contiene un emettitore di raggi UV-C. Non guardare la sorgente luminosa.
35. Se viene sostituita alcuna parte, il ricambio deve essere montato in posizione corretta.
36. Pericolo di soffocamento - Questo telecomando contiene una batteria di piccole dimensioni. Tenere il telecomando lontano da bambini e non ingoiare la batteria. Se la batteria viene ingerita, contattare immediatamente il medico.

capacità fisiche, motorie o mentali, o da persone che non possiedono l'esperienza e le conoscenze necessarie, solo con supervisione oppure se sono state fornite loro le necessarie istruzioni per l'uso dell'apparecchiatura in modo sicuro da parte di una persona responsabile e se sono consapevoli dei rischi connessi. Interventi di manutenzione e pulizia non devono essere eseguiti da bambini senza supervisione.

5. Usare solo come descritto in questo manuale. Non eseguire interventi di manutenzione diversi da quelli mostrati in questo manuale, o consigliati dal Servizio Clienti Dyson.
6. Prima dell'utilizzo, accertarsi che l'apparecchio sia stato montato seguendo le istruzioni. Non smontare l'apparecchio o utilizzarlo senza l'amplificatore installato.
7. Non consentire che l'apparecchio sia utilizzato come giocattolo. Prestare la massima attenzione quando l'apparecchio viene usato da bambini o in prossimità di bambini. Tenere i bambini con età inferiore a tre anni lontani dall'apparecchio a meno che non vi sia la supervisione continua di un adulto. I bambini devono essere sorvegliati per controllare che non giochino con l'apparecchio o con il telecomando.
8. Adatto **ESCLUSIVAMENTE** all'uso in ambienti asciutti. Non utilizzare l'apparecchio all'aperto né su superfici bagnate. Non utilizzarlo in bagni, locali lavanderia o ambienti interni simili. Non collocare mai l'apparecchio in punti in cui potrebbe cadere in una vasca da bagno o in un altro contenitore d'acqua. Non utilizzare né conservare l'apparecchio in zone in cui potrebbe bagnarsi o nell'immediata vicinanza di bagni, docce o piscine.

17. Non tirare il cavo e assicurarsi che non sia troppo teso quando viene collegato. Tenere il cavo lontano da superfici riscaldate.
18. Non far passare il cavo sotto la moquette. Non coprire il cavo con tappeti o coperture simili. Fissare il cavo in una posizione lontana da aree di passaggio e dove non ci si possa inciampare.
19. Per evitare il rischio di incendi, non utilizzare l'apparecchio con aperture o prese d'aria ostruite e mantenerlo libero da polvere, lanugine, capelli e qualsiasi altro elemento che possa ridurre il flusso dell'aria. Non inserire oggetti nella griglia della presa d'aria o nelle aperture di scarico, per evitare il rischio di scosse elettriche, incendi o danni all'apparecchio.
20. Non usare vicino a forni, caminetti, stufe o altre fonti di calore ad alta temperatura.
21. Spegnerne tutti i controlli prima di staccare la spina.
22. Scollegare quando non si utilizza per lunghi periodi e prima del riempimento o di interventi di pulizia, manutenzione o assistenza.
23. Effettuare il riempimento esclusivamente nel modo descritto in questo Manuale d'uso Dyson. Non utilizzare acqua calda.
24. Posizionare l'apparecchio sempre su una superficie piana e solida.
25. Non utilizzare l'apparecchio su superfici morbide, ad esempio letti, che possono causare l'intasamento delle aperture.
26. Non posizionare l'apparecchio in un'area accessibile ai bambini.
27. Trasportare sempre l'apparecchio dalla base, non dall'amplificatore.
28. Non inclinare, spostare o cercare di svuotare l'apparecchio quando è in uso.
29. Non utilizzare l'apparecchio senza prima averlo pulito nel rispetto delle istruzioni.

## IMPORTANTI FUNZIONI DI SICUREZZA

Per la massima sicurezza degli utenti, questo apparecchio è dotato di interruttori di spegnimento automatico che scattano in caso di ribaltamento. In questo caso, scollegare l'apparecchio dalla presa di corrente. Prima di riaccenderlo, controllare che non siano presenti intasamenti, lasciare asciugare e assicurarsi che l'apparecchio sia collocato su una superficie stabile e piana.

## LEGGERE E CONSERVARE QUESTE ISTRUZIONI

L'APPARECCHIO DYSON È DESTINATO ESCLUSIVAMENTE ALL'USO DOMESTICO

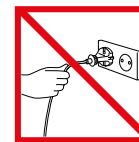

Non tirare il cavo.

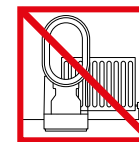

Non posizionare vicino a fonti di calore.



Non usare vicino a fiamme libere.



Non trasportare tenendolo dall'anello superiore.



## DŮLEŽITÉ BEZPEČNOSTNÍ POKYNY

**PŘED POUŽITÍM TOHOTO PŘÍSTROJE SI PŘEČTĚTE VEŠKERÉ POKYNY A UPOZORNĚNÍ V TOMTO NÁVODU A NA PŘÍSTROJI.**

Při použití elektrického přístroje je třeba vždy dodržovat základní opatření, včetně následujících:



### VAROVÁNÍ

**PŘÍSTROJ A DÁLKOVÉ OVLÁDÁNÍ OBSAHUJÍ MAGNETY.**

1. Kardiostimulátory a defibrilátory mohou být ovlivněny silným magnetickým polem. Pokud vy nebo někdo ve Vaší domácnosti má kardiostimulátor nebo defibrilátor, nenoste dálkové ovládání v kapse a nebudte delší dobu v blízkosti ventilátoru.
2. Kreditní karty a elektronická paměťová média mohou být ovlivněna magnety a měla by být uchovávána mimo dosah dálkového ovládání a spotřebiče.



### VAROVÁNÍ

Tato upozornění platí pro přístroj a také pro všechny nástroje, příslušenství, nabíječku a síťový adaptér, jsou-li k dispozici.

**OMEZTE NEBEZPEČÍ VZNIKU POŽÁRU, ÚRAZU ELEKTRICKÝM PROUDEM NEBO ZRANĚNÍ:**

3. Používají-li přístroj děti nebo postižené osoby nebo je-li používán v jejich blízkosti a kdykoli je přístroj ponechán v provozu bez dohledu, je nezbytná maximální opatrnost.
4. Tento spotřebič firmy Dyson mohou používat děti od věku 8 let a osoby se sníženými fyzickými, smyslovými a rozumovými schopnostmi, nebo

10. Neumísťujte přímo pod nebo nad elektrickou zásuvku.
11. Vždy připojte přímo do zásuvky ve zdi.
12. Nemanipulujte s žádnou částí zástrčky nebo spotřebiče mokřýma rukama.
13. Nepoužívejte s poškozeným kabelem nebo zástrčkou. Pokud je napájecí kabel poškozen, musí jej vyměnit společnost Dyson, její servisní zástupce nebo osoby se stejnou kvalifikací, aby se zabránilo nebezpečí.
14. Pokud přístroj nepracuje správně, utrpěl těžký úder, byl upuštěn, poškozen, ponechán venku nebo upuštěn do vody, nepoužívejte ho a kontaktujte zákaznickou linku společnosti Dyson.
15. Pokud je třeba provést opravu nebo potřebujete nějakou službu, zavolejte prosím na zákaznickou linku společnosti Dyson. Zařízení sami nerozebírejte, protože jeho nesprávné sestavení může vést k úrazu elektrickým proudem nebo k požáru.
16. Neodpojíte taháním za kabel. Při odpojování uchopte zástrčku, nikoli kabel.
17. Dbejte na to, aby byl kabel veden volně a mimo vytápění.
18. Přívodní kabel neved'te pod kobercem nebo jinými podlahovými krytinami. Také jej neved'te místy, kde se prochází, aby o něj nikdo nezakopnul.
19. Abyste předešli možnému požáru, nepoužívejte přístroj se zablokovanými větracími otvory a odstraňte prach, vlákna,

k úniku nebezpečného záření UV-C. I nízké dávky UV-C záření mohou poškodit oči a pokožku.

34. **VAROVÁNÍ** – Tento přístroj obsahuje zdroj záření UV-C. Nedívejte se do zdroje záření.
35. Vyměňované díly je nutné namontovat na správné místo.
36. Riziko dušení - Tento dálkový ovladač obsahuje malou baterii. Skladujte jej mimo dosah dětí a znemožněte polknutí baterie dětmi. V případě polknutí okamžitě vyhledejte lékařskou pomoc.

nedostatkem znalostí a zkušeností pouze v případě, že jsou pod dozorem, nebo jim odpovědná osoba poskytla příslušné pokyny a informace týkající se bezpečného používání spotřebiče a možných rizik s ním spojených. Čištění a uživatelská údržba zařízení nesmí být prováděna dětmi bez dozoru.

5. Přístroj používejte pouze v souladu s tímto návodem k použití. Údržbu provádějte pouze dle pokynů uvedených v tomto návodu k použití nebo dle rady z. kaznick. linky společnosti Dyson.
6. Před použitím ověřte, že je spotřebič kompletně sestaven v souladu s návodem k obsluze. Přístroj nerozebírejte ani nepoužívejte bez smyčkového zesilovače.
7. Zabraňte tomu, aby si s tímto přístrojem hrály děti. Pokud je přístroj používán dětmi nebo je umístěn v jejich blízkosti, je nutné zajistit dohled. Děti mladší 3 let se nesmí samy pohybovat v okolí přístroje, nejsou-li neustále pod dohledem. Děti mějte pod dohledem; zajistíte tak, že si nebudou hrát s přístrojem a dálkovým ovládním.
8. Vhodné POUZE pro suché prostory. Nepoužívejte venku ani na mokřím povrchu. Nepoužívejte v koupelnách, prádelnách nebo v podobných vnitřních prostorech. Přístroj nikdy neumísťujte tam, kde může spadnout do vany nebo jiné nádrže s vodou. Nepoužívejte a neskladujte přístroj v místech, kde by mohl navlhnout nebo v bezprostřední blízkosti vany, sprchy nebo bazénu.
9. Přístroj nepoužívejte v místech, kde se používá nebo skladuje benzín, náterové hmoty nebo hořlavé kapaliny nebo kde se vyskytují jejich výpary. Nepoužívejte ve spojení s osvěžovačem vzduchu nebo podobnými výrobky či v jejich přímé blízkosti.

vlasý a cokoli, co by mohlo omezit proudění vzduchu. Nevkládejte žádný předmět do sací mřížky nebo výfukového otvoru, mohlo by dojít k úrazu elektrickým proudem, k požáru nebo k poškození přístroje.

20. Nepoužívejte v blízkosti otevřeného ohně, nebo jiných zdrojů tepla.
21. Před odpojením přístroje vypněte všechny ovládací prvky.
22. V období delší nečinnosti a před doplňování vody, prováděním čištění, údržby nebo servisu přístroj vytáhněte ze zásuvky.
23. Vodu doplňujte jen podle pokynů uvedených v návodu k použití přístroje Dyson. Nepoužívejte horkou vodu.
24. Přístroj vždy pokládejte na pevný, vodorovný povrch.
25. Nepoužívejte na měkkém povrchu, například na posteli, kde může dojít k zablokování otvorů.
26. Přístroj nestavte do prostoru, kde k němu mají přístup děti.
27. Při přenášení držte spotřebič za základnu, nikoli za vzduchový smyčkový zesilovač.
28. Je-li přístroj v provozu, nenaklánějte jej, nepřesouvejte ani se jej nepokoušejte vyprázdnit.
29. Pokud přístroj nebyl vyčištěn podle návodu, nepoužívejte jej.
30. Nenalévejte vodu do žádných otvorů kromě nádrže na vodu.
31. Nenalévejte vodu do žádných otvorů kromě nádrže na vodu.
32. Tento přístroj musí být napájen jen velmi nízkým napětím podle označení na základně. Společnost Dyson doporučuje, aby byl tento přístroj používán jen s dodaným zdrojem napájení.
33. Tento přístroj obsahuje zdroj záření UV-C. Použití přístroje k jinému než určenému účelu nebo poškození jeho krytu může vést

## DŮLEŽITÉ BEZPEČNOSTNÍ FUNKCE

Tento přístroj je pro vaši bezpečnost vybaven automatickými vypínači, které se aktivují v případě jeho převrácení. Pokud se tak stane, vytáhněte zástrčku přístroje ze zásuvky. Před jeho dalším zapnutím zkontrolujte a odstraňte jakékoli zablokování, nechte jej vyschnout a ujistěte se, že je přístroj umístěn na pevném a rovném povrchu.

## TYTO POKYNY SI PŘEČTĚTE A USCHOVEJTE

TENTO TYP PŘÍSTROJE JE URČEN POUZE K POUŽITÍ V DOMÁCNOSTI

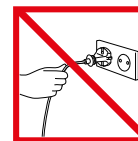

Netahejte vysavač za kabel.

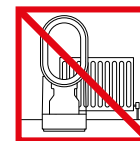

Neskladujte blízko zdrojů tepla.



Nepoužívejte v blízkosti otevřeného ohně.



Při přenášení ventilátoru jej držte vždy za základnu.

DK



## VIGTIGE SIKKERHEDSANVISNINGER

**FØR APPARATET TAGES I BRUG, SKAL DU LÆSE ALLE ANVISNINGER OG ADVARSLER I DENNE VEJLEDNING OG PÅ APPARATET**

Ved brug af et elektrisk apparat bør de generelle forholdsregler altid følges, herunder følgende:



### ADVARSEL

#### APPARATET OG FJERNBETJENINGEN INDEHOLDER BEGGE MAGNETER.

1. Pacemakere og defibrillatorer kan påvirkes af stærke magnetfelter. Hvis nogen i din husholdning har en pacemaker eller en defibrillator, placer ikke fjernbetjeningen i lommen eller nær apparatet.
2. Kreditkort og elektroniske lagringsenheder kan også påvirkes af magneter og skal derfor holdes væk fra fjernbetjeningen og apparatets øverste del.



### ADVARSEL

Disse advarsler gælder for selve apparatet og, hvor det er relevant, alle redskaber, tilbehør, opladere eller netadaptere.

#### FOR AT MINDSKE RISIKOEN FOR BRAND, ELEKTRISK STØD ELLER SKADER PÅ PERSONER:

3. Vær særligt opmærksom, når et apparat benyttes i nærheden af børn eller svagelige personer, og når det efterlades i drift uden opsyn.
4. Dette Dyson apparat bør kun benyttes af børn fra 8 år og personer med nedsatte fysiske eller mentale funktioner eller manglende erfaring eller viden, hvis en ansvarlig person overvåger eller instruerer

13. Brug ikke en beskadiget ledning eller et beskadiget stik. Hvis elledningen er beskadiget, skal den udskiftes af Dyson eller en servicerepræsentant eller lignende kvalificeret person for at undgå farer.
14. Hvis apparatet ikke fungerer som det skal, har fået et hårdt slag, er blevet tabt, beskadiget, efterladt udendørs eller tabt i vand, må det ikke anvendes. Kontakt Dysons Helpline.
15. Kontakt Dyson Helpline, hvis service eller reparation er nødvendig. Apparatet må ikke skilles ad, da forkert samling kan resultere i en elektrisk stød eller brand.
16. Tag ikke stikket ud af kontakten ved at hive i ledningen. Tag fat i stikket og ikke i ledningen for at frakoble ledningen.
17. Træk/hiv ikke i ledningen og lad den ikke komme i klemme. Hold ledningen væk fra varme overflader.
18. Placer ikke ledningen under et gulvtæppe. Tildæk ikke ledningen med løse tæpper eller lign. Placer ledningen et sted, hvor man ikke kommer til at falde over den.
19. For at forhindre brand må apparatet ikke benyttes med blokerede åbninger eller udblæsning, og sørg for, at det er fri for snavs, fnug, hår og andet, der kan mindske luftstrømmen. Sæt ikke genstande ind i indtagsristen eller udblæsningen, da dette kan forårsage elektrisk stød, brand eller beskadige apparatet.
20. Benyt ikke ventilatoren i nærheden af et

Hvis dele af apparatet udskiftes, skal de nye dele monteres korrekt.

35. Risiko for elektrisk stød - Denne fjernbetjening er udstyret med et lille batteri. Hold fjernbetjeningen væk fra børn, og sørg for at børn ikke sluger batteriet. Søg øjeblikkeligt læge, hvis batteriet bliver slugt.

dem i sikker brug af apparatet og i de farer, der er knyttet til brugen. Uden overvågning bør børn ikke rengøre og vedligeholde apparatet.

5. Apparatet m. kun bruges som beskrevet i denne vejledning. Der m. ikke udf. res nogen form for vedligeholdelse eller reparation ud over det, der er beskrevet i denne vejledning, eller som er blevet anvist af Dyson Kundeservice Helpline.
6. Før brug sørg for, at apparatet er helt samlet jvf. anvisningerne. Skil ikke apparatet ad eller brug det uden den runde blæserenhed er monteret
7. Må ikke bruges som legetøj. Der kræves speciel opmærksomhed, når apparatet bruges i nærheden eller af børn. Børn under tre år skal holdes fra apparatet, med mindre de er under konstant opsyn. Børn skal overvåges for at sikre, at de ikke leger med apparatet eller fjernbetjeningen.
8. KUN egnet til tørre områder. Brug ikke udendørs eller på våde overflader. Må ikke bruges i badeværelser, vaskerum eller tilsvarende rum indendøre. Placer aldrig apparatet på steder, hvor det kan falde i et badekar eller andre vandbeholdere. Apparatet må ikke bruges eller opbevares, hvor det kan blive vådt eller i umiddelbar nærhed af et badekar, en bruser eller et svømmebassin.
9. Benyt ikke apparatet i områder, hvor benzin, maling eller brændbare væsker benyttes, opbevares eller hvor der forekommer dampe herfra. Brug ikke sammen med eller direkte ved siden af en luftfrisker eller lignende produkter.
10. Placér ikke direkte over eller under en stikkontakt.
11. Sæt altid apparatet direkte i en stikkontakt.
12. Håndtér ikke nogen del af stikket eller apparatet med våde hænder.

fyr, åbne ildsteder, komfurer eller i andre områder med høj varme.

21. Sluk for alle funktioner, før stikket tages ud af kontakten.
22. Stikket skal fjernes fra stikkontakten, hvis apparatet ikke bruges gennem længere perioder, før påfyldning, vedligeholdelse eller eftersyn.
23. Ved genopfyldning følg anvisningerne i denne Dyson Brugervejledning. Brug ikke varmt vand.
24. Placer altid apparatet på en fast, flad og vandret overflade.
25. Benyt ikke på bløde overflader, f.eks. en seng, hvor åbninger kan blive blokeret.
26. Placer ikke apparatet på et sted, hvor børn kan få fat i det.
27. Bær altid apparatet ved at holde i foden. Må ikke bæres i den runde blæserenhed.
28. Du må ikke vippe, bevæge eller forsøge at tømme apparatet, mens det kører.
29. Undlad at bruge apparatet, med mindre det er rengjort efter anvisningerne.
30. Benyt kun rengøringsmidler, der er anbefalet af Dyson.
31. Hæld ikke vand i andre åbninger end vandtanken.
32. Dette apparat må kun forsynes med ekstra lav spænding i overensstemmelse med angivelsen på foden. Dyson anbefaler, at dette apparat kun benyttes samme med den strømforsyning, der fulgte med ved købet.
33. Dette apparat indeholder en UV-C udsender. Utilsigtet brug af apparatet eller skader på dets kasse kan medføre udslip af farlig UV-C stråling. UV-C stråling kan, selv i små doser, beskadige øjne og huden.
34. ADVARSEL - Dette apparat indeholder en UV-C udsender. Kig ikke direkte på lyskilden.

## VIGTIGE SIKKERHEDSFUNKTIONER

Af hensyn til din sikkerhed er apparatet udstyret med automatiske afbrydere, der aktiveres, hvis apparatet vælter. Hvis afbryderne slå fra, skal ledningen til apparatet tages ud af kontakten. Før apparatet genstartes, skal du se efter og fjerne evt. blokeringer, samt sørge for, at apparatet står på en fast, vandret overflade.

## LÆS OG OPBEVAR DISSE INSTRUKTIONER

DETTE DYSON-APPARAT ER KUN TIL HUSHOLDNINGSBRUG

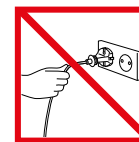

Træk ikke i ledningen.

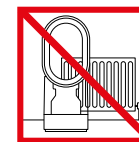

Opbevar ikke i nærheden af en varmekilde.



Benyt ikke i nærheden af åben ild.



Løft aldrig i ventilatorhovedet.



## TÄRKEITÄ TURVALLISUUSOHJEITA

**ENNEN TUOTTEEN KÄYTTÖÄ LUE KAIKKI OHJEET JA VAROITUSMERKINNÄT, JOTKA ON MAINITTU TÄSSÄ KÄYTTÖOHJEESSA TAI MERKITYY LAITTEESEEN**

Sähkölaitteen käytössä tulee aina noudattaa perusvarotoimenpiteitä, joihin kuuluvat muun muassa seuraavat:



### VAROITUS

#### LAITE JA KAUKOSÄÄDIN SISÄLTÄVÄT MAGNEETIN.

1. Vahvat magneettikentät saattavat vaikuttaa sydämentahdistimiin tai defibrilaattoreihin. Vältä sijoittamasta kaukosäädintä kyseisten laitteiden läheisyyteen.
2. Magneetit saattavat vaikuttaa myös luottokortteihin ja elektroniisiin tallennuslaitteisiin. Pidä ne poissa laitteen kaukosäätimen ja yläosan lähetyviltä.



### VAROITUS

Nämä varoitukset koskevat laitetta sekä mahdollisia osia, lisätarvikkeita, latureita ja verkkovirta-adapttereita.

#### TULIPALON, SÄHKÖISKUN JA VAHINKOJEN VÄLTÄMISEKSI:

3. Eriytynyt varovaisuus on tarpeen, kun lapset tai vanhukset käyttävät laitetta tai oleskelevat sen läheisyydessä sekä kun laite jätetään päälle ja valvomatta.
4. Tätä Dysonin laitetta saavat käyttää 8-vuotiaat ja sitä vanhemmat lapset sekä henkilöt, joilla on heikentyneet fyysiset, aistilliset tai henkiset kyvyt tai kokemuksen ja tiedon puutetta, jos he ovat saaneet vastuussa olevalta henkilöltä opastusta ja ohjeita laitteen turvallisesta ja käytöstä ja
  13. Älä käytä laitetta, mikäli sen virtajohto tai pistotulppa on vaurioitunut. Jos virtajohto vaurioituu, Dysonin tai sen huoltoedustajan tai vastaavan pätevän henkilön tulee vaihtaa virtajohto vaaratilanteen välttämiseksi.
  14. Jos laite ei toimi asianmukaisesti tai jos siihen on kohdistunut kova isku, se on pudonnut, vaurioitunut, jätetty ulkotiloihin tai pudonnut veteen, lopeta laitteen käyttö ja ota yhteys Dysonin asiakaspalveluun.
  15. Jos laite vaatii huoltoa tai korjausta, ota yhteys Dysonin asiakaspalveluun. Älä pura laitetta. Väärin koottu laite voi aiheuttaa sähköiskun tai tulipalon.
  16. Älä irrota pistotulppaa vetämällä virtajohdosta. Irrota laite sähköverkosta pitämällä kiinni pistotulpasta; älä vedä johdosta.
  17. Älä venytä virtajohtoa. Pidä virtajohto kaukana kuumista pinnoista.
  18. Älä vedä virtajohtoa maton ali. Sijoita virtajohto siten, ettei se aiheuta kompastumisvaaraa.
  19. Välttääksesi tulipalon vaaran älä käytä laitetta, mikäli jokin sen aukoista on tukkiutunut, ja varmista, ettei laitteeseen pääse kertymään pölyä, nukkaa, hiuksia tai muita esineitä, jotka voivat heikentää ilmavirtausta. Älä laita mitään esineitä ilmanotto- tai ilmanpoistoaukkoon, koska tämä voi aiheuttaa sähköiskun tai tulipalon tai vaurioittaa laitetta.
35. Jos jokin osa vaihdetaan, vaihto-osa on asennettava oikealle paikalle.
36. Tukehtumisvaara - Tässä kaukosäätimessä on pieni paristo. Pidä kaukosäädin poissa lasten ulottuvilta, etteivät he niele paristoa. Jos paristo niellään, ota välittömästi yhteys lääkäriin.



ymmärtävät laitteen käyttöön liittyvät riskit. Lapset eivät saa suorittaa puhdistusta ja käyttäjän ylläpitotoimia ilman valvontaa.

5. Laitetta saa k.ytt.. vain t.ss. k.ytt.oppaassa annettujen ohjeiden mukaisesti..l. suorita mit..n sellaisia huoltot.it., joita ei ole neuvottu t.ss. k.ytt.oppaassa tai Dysonin asiakaspalvelussa.
6. Varmista ennen käyttöä, että laite on koottu täysin ohjeiden mukaisesti. Laitetta ei saa purkaa eikä käyttää ilman silmukavahvistinta.
7. Laitetta ei saa käyttää leluna. Erityistä varovaisuutta on noudatettava, kun lapset käyttävät laitetta tai kun sitä käytetään lasten läheisyydessä. Alle 3-vuotiaat lapset tulee pitää poissa laitteen ulottuvilta tai jatkuvassa valvonnassa. Lapsia tulee valvoa, jotta he eivät leiki laitteella tai kaukosäätimellä.
8. Laitetta saa käyttää VAIN kuivissa paikoissa. Älä käytä laitetta ulkotiloissa tai märillä pinnoilla. Älä käytä laitetta kylpyhuoneissa, kodinhoituhuoneissa tai vastaavissa sisätiloissa. Älä sijoita laitetta paikkaan, josta se voi pudota kylpyammeeseen tai muuhun vettä sisältävään astiaan tai altaaseen. Älä käytä tai säilytä laitetta paikassa, jossa se voi kastua, tai kylpyammeen, suihkun tai uima-altaan välittömässä läheisyydessä.
9. Älä käytä paikoissa, joissa käytetään tai varastoidaan bensiiniä, maalia tai tulenarkoja nesteitä tai joissa niiden höyryjä voi esiintyä. Älä käytä laitetta ilmanraikastimien tai vastaavien tuotteiden kanssa tai läheisyydessä.
10. Älä sijoita laitetta suoraan verkkovirtapistorasian alle tai päälle.
11. Liitä laite aina suoraan seinäpistorasiaan.
12. Älä kosketa mitään pistokkeen tai laitteen osaa märin käsin.

20. Älä käytä liesien, takkojen, uunien tai muiden kuumien lämmönlähteiden läheisyydessä.
21. Kytke kaikki säätimet pois päältä ennen sähköverkosta irrottamista.
22. Irrota laite verkkovirrasta, jos se on pitkään käyttämättä sekä ennen täyttöä, puhdistusta tai huoltoa.
23. Älä täytä laitetta muulla kuin tässä Dyson-käyttöohjeessa kuvatulla tavalla. Älä käytä kuumaa vettä.
24. Sijoita laite aina tukevalle, tasaiselle, suoralle alustalle.
25. Älä käytä laitetta pehmeillä pinnoilla, kuten sängyssä, koska tämä voi johtaa aukkojen tukkiutumiseen.
26. Älä sijoita laitetta paikkaan, jossa se on lasten ulottuvilla.
27. Laitetta tulee kantaa sen jalustasta, ei silmukavahvistimesta.
28. Älä kallista, siirrä tai yritä tyhjentää laitetta, kun se on toiminnassa.
29. Älä käytä laitetta, ellei sitä ole puhdistettu ohjeiden mukaisesti.
30. Käytä vain Dysonin suosittelemia puhdistusaineita.
31. Älä kaada vettä aukkoihin vesisäiliötä lukuun ottamatta.
32. Laitteeseen saa syöttää vain jalustan merkintää vastaavaa, turvallisuussyistä erittäin matalaa jännitettä. Dyson suosittelee, että laitetta käytetään vain laitteen kanssa toimitetun virtalähdeyksikön kanssa.
33. Laitteessa on UV-C-emitteri. Laitteen tahaton käyttö tai kotelon vahingoittuminen voi aiheuttaa vaarallisen UV-C-säteilyn karkaamista. UV-C-säteily voi jo pieninä annoksina olla haitallista silmille ja iholle.
34. VAROITUS – tässä laitteessa on UV-C-emitteri. Älä katso suoraan valonlähteeseen.

## TÄRKEITÄ TURVAOMINAISUUKSIA

Käyttäjän turvallisuuden vuoksi tähän laitteeseen on asennettu automaattiset virrankatkaisimet, jotka katkaisevat virran, mikäli laite kaatuu. Jos katkaisin katkaisee virran, irrota laite verkkovirrasta. Ennen kuin käynnistät laitteen uudelleen, tarkista ja poista mahdolliset tukokset, anna kuivua ja varmista, että laite on sijoitettu tasaiselle pinnalle.

## LUE JA SÄILYTÄ NÄMÄ OHJEET

TÄMÄ LAITE ON TARKOITETTU VAIN KOTITALOUSKÄYTTÖÖN

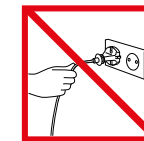

Älä irrota pistotulppaa vetämällä virtajohdosta.

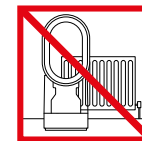

Älä säilytä lämmönlähteiden läheisyydessä.



Älä käytä avotulen läheisyydessä.



Älä kanno laitetta tuulettimen renkaasta.



## ΣΗΜΑΝΤΙΚΕΣ ΟΔΗΓΙΕΣ ΑΣΦΑΛΕΙΑΣ

**ΠΡΙΝ ΤΗ ΧΡΗΣΗ ΑΥΤΗΣ ΤΗΣ ΣΥΣΚΕΥΗΣ, ΔΙΑΒΑΣΤΕ ΠΡΟΣΕΚΤΙΚΑ ΟΛΕΣ ΤΙΣ ΟΔΗΓΙΕΣ ΚΑΙ ΤΙΣ ΕΝΔΕΙΞΕΙΣ ΠΡΟΦΥΛΑΞΗΣ ΣΤΟ ΠΑΡΟΝ ΕΓΧΕΙΡΙΔΙΟ ΚΑΙ ΤΗ ΣΥΣΚΕΥΗ**

Όταν χρησιμοποιείτε μια ηλεκτρική συσκευή, πρέπει να ακολουθείτε πάντα κάποιες βασικές οδηγίες, όπως:



### ΠΡΟΕΙΔΟΠΟΙΗΣΗ

**Η ΣΥΣΚΕΥΗ ΚΑΙ ΤΟ ΤΗΛΕΧΕΙΡΙΣΤΗΡΙΟ ΠΕΡΙΕΧΟΥΝ ΜΑΓΝΗΤΕΣ.**

1. Οι βηματοδότες και οι απινιδωτές μπορεί να επηρεαστούν από τα ισχυρά μαγνητικά πεδία. Εάν εσείς ή κάποιος στο σπίτι έχει βηματοδότη ή απινιδωτή, αποφύγετε να τοποθετήσετε το τηλεχειριστήριο σε τσέπη ή κοντά στη συσκευή.
2. Οι πιστωτικές κάρτες και οι ηλεκτρονικές συσκευές μπορούν επίσης να επηρεαστούν από μαγνήτες και θα πρέπει να παραμένουν μακριά από το τηλεχειριστήριο και το πάνω μέρος της συσκευής.



### ΠΡΟΕΙΔΟΠΟΙΗΣΗ

Αυτές οι προειδοποιήσεις ισχύουν για τη συσκευή, καθώς επίσης και για όπου αυτά χρησιμοποιούνται, για όλα τα εργαλεία, τα αξεσουάρ, τους φορτιστές ή τους μετασχηματιστές ρεύματος.

**ΓΙΑ ΝΑ ΜΕΙΩΘΕΙ Ο ΚΙΝΔΥΝΟΣ ΠΥΡΚΑΓΙΑΣ, ΗΛΕΚΤΡΟΠΛΗΞΙΑΣ Ή ΤΡΑΥΜΑΤΙΣΜΟΥ:**

3. Απαιτείται ιδιαίτερη προσοχή όταν οποιαδήποτε συσκευή χρησιμοποιείται από ή κοντά σε παιδιά ή ασταθή άτομα και όταν αυτή βρίσκεται σε λειτουργία χωρίς επίβλεψη.
4. Αυτή η συσκευή Dyson μπορεί να

βραχεί ή σε άμεση γειτνίαση με μπανιέρα, ντουζιέρα ή πισίνα.

9. Μην την χρησιμοποιείτε σε χώρους όπου χρησιμοποιούνται ή αποθηκεύονται βενζίνη, βαφές ή εύφλεκτα υγρά, καθώς και σε χώρους όπου υπάρχουν αναθυμιάσεις των υλικών αυτών. Μην χρησιμοποιείτε τη συσκευή σε συνδυασμό ή ακριβώς δίπλα σε αποσμητικά χώρου ή παρόμοια προϊόντα.
10. Μην τοποθετείτε τη συσκευή απευθείας κάτω ή πάνω από ηλεκτρικές πρίζες.
11. Η συσκευή πρέπει να συνδέεται απευθείας σε ηλεκτρική πρίζα.
12. Μην πιάνετε οποιοδήποτε τμήμα του φισ ή της συσκευής με βρεγμένα χέρια.
13. Μην χρησιμοποιείτε τη συσκευή όταν το καλώδιο ή το φισ είναι φθαρμένα. Εάν το καλώδιο τροφοδοσίας είναι φθαρμένο, πρέπει να αντικατασταθεί από εξειδικευμένο τεχνικό της Dyson για να αποφευχθεί πιθανός κίνδυνος.
14. Εάν η συσκευή δεν λειτουργεί σωστά, έχει υποστεί δυνατό χτύπημα ή πτώση, έχει αφεθεί εκτεθειμένα σε εξωτερικό χώρο ή έχει έρθει σε επαφή με νερό, μην τη χρησιμοποιήσετε και επικοινωνήστε με τη Γραμμή Εξυπηρέτησης Πελατών της Dyson.
15. Σε περίπτωση που απαιτούνται εργασίες συντήρησης ή επισκευής, επικοινωνήστε με τη Γραμμή Εξυπηρέτησης Πελατών της Dyson. Μην αποσυναρμολογείτε τη συσκευή, καθώς η λανθασμένη

24. Να τοποθετείτε πάντα την συσκευή σε σταθερή, επίπεδη και οριζόντια επιφάνεια.
25. Μην χρησιμοποιείτε τη συσκευή επάνω σε μαλακές επιφάνειες, όπως κρεβάτια, όπου υπάρχει κίνδυνος φραγής των οπών της.
26. Μην τοποθετείτε την συσκευή σε σημείο προσπελάσιμο από παιδιά.
27. Πάντα να μεταφέρετε τη συσκευή πιάνοντάς την από τη βάση, μην τη πιάνετε από το δακτύλιο.
28. Μην δίνετε κλίση, μην μετακινείτε και μην προσπαθείτε να αδειάσετε την συσκευή ενόσω αυτή λειτουργεί.
29. Μην χρησιμοποιείτε την συσκευή εκτός αν αυτή έχει καθαριστεί σύμφωνα με τις οδηγίες.
30. Να χρησιμοποιείτε μόνο τα υλικά καθαρισμού που προτείνονται από την Dyson.
31. Μην ρίχνετε νερό σε οποιαδήποτε ανοίγματα εκτός από το δοχείο νερού.
32. Η συσκευή αυτή πρέπει να τροφοδοτείται μόνο με ιδιαίτερα χαμηλή τάση ασφαλείας που αντιστοιχεί στην σήμανση της βάσης. Η Dyson συνιστά η συσκευή αυτή να χρησιμοποιείται μόνο με το τροφοδοτικό που την συνοδεύει.
33. Η συσκευή αυτή περιέχει πηγή ακτινοβολίας UV-C. Η χρήση της συσκευής για άλλο σκοπό ή τυχόν βλάβη στο περίβλημα μπορεί να έχει σαν αποτέλεσμα την διαφυγή επικίνδυνης ακτινοβολίας UV-C. Η ακτινοβολία UV-C μπορεί, ακόμα και σε μικρές δόσεις, να προκαλέσει βλάβες στα μάτια και στο δέρμα.

χρησιμοποιηθεί από παιδιά ηλικίας 8 ετών και πάνω και από άτομα με μειωμένες φυσικές δυνατότητες και μειωμένες ικανότητες αντίληψης ή από άτομα με έλλειψη εμπειρίας και γνώσης, μόνον εάν επιτηρούνται ή τους έχουν δοθεί οδηγίες από κάποιο υπεύθυνο πρόσωπο, αναφορικά στην ασφαλή χρήση της συσκευής και την κατανόηση των κινδύνων που ελλοχεύουν. Ο καθαρισμός και η συντήρηση δεν θα πρέπει να πραγματοποιούνται από παιδιά, χωρίς επιτήρηση.

5. Χρησιμοποιείτε τη συσκευή μόνο όπως περιγράφεται στο παρόν εγχειρίδιο. Μην διεξάγετε οποιαδήποτε εργασία συντήρησης εκτός από αυτές που αναφέρονται στο παρόν εγχειρίδιο ή κατόπιν συμβουλής από τη Γραμμή Εξυπηρέτησης Πελατών της Dyson.
6. Πριν από τη χρήση, βεβαιωθείτε ότι η συσκευή έχει συναρμολογηθεί πλήρως σύμφωνα με τις οδηγίες. Μην αποσυναρμολογείτε τη συσκευή και μην τη χρησιμοποιείτε χωρίς το δακτύλιο τοποθετημένο.
7. Δεν πρέπει να χρησιμοποιείται σαν παιχνίδι. Απαιτείται προσοχή όταν χρησιμοποιείται από παιδιά ή κοντά σε παιδιά. Κρατήστε μακριά παιδιά κάτω των 3 ετών, εκτός και εάν βρίσκονται υπό συνεχή εποπτεία. Τα παιδιά πρέπει να επιτηρούνται για να διασφαλιστεί ότι δεν παίζουν με τη συσκευή ή το τηλεχειριστήριο.
8. Κατάλληλη για χρήση ΜΟΝΟ σε στεγνούς χώρους. Μην χρησιμοποιείτε τη συσκευή σε εξωτερικούς χώρους ή σε υγρές επιφάνειες. Μην χρησιμοποιείτε τη συσκευή στο μπάνιο, χώρους πλυντηρίων ή παρόμοιους εσωτερικούς χώρους. Ποτέ μην τοποθετείτε τη συσκευή σε θέση από την οποία μπορεί να πέσει σε μπανιέρα ή άλλο δοχείο νερού. Μην χρησιμοποιείτε ή αποθηκεύετε τη συσκευή σε χώρους όπου μπορεί να

συναρμολόγηση των εξαρτημάτων της ενέχει κινδύνους ηλεκτροπληξίας ή εκδήλωσης πυρκαγιάς.

16. Μην αποσυνδέετε τη συσκευή από την πρίζα τραβώντας το καλώδιο. Για να αποσυνδέσετε τη συσκευή, πιάστε το φως και όχι το καλώδιο.
17. Μην τεντώνετε και μη θέτετε το καλώδιο υπό πίεση.
18. Μην αφήνετε το καλώδιο κάτω από χαλιά. Μην καλύπτετε το καλώδιο με χαλάκια, στενόμακρα χαλιά διαδρόμου ή παρόμοια είδη για το πάτωμα. Για να μη σκοντάψετε, τακτοποιήστε το καλώδιο μακριά από τα περάσματα.
19. Για την αποφυγή εκδήλωσης πυρκαγιών, μην χρησιμοποιείτε τη θερμάστρα σε περίπτωση που έχει φράξει οποιαδήποτε οπή ή σωλήνα εξαγωγής αέρα και φροντίστε να απομακρύνετε σκόνες, χνούδια, τρίχες και στιδήποτε άλλο ενδέχεται να μειώσει τη ροή του αέρα. Μην τοποθετείτε αντικείμενα στη σχάρα εισαγωγής ή στην οπή εξαγωγής αέρα, καθώς υπάρχει κίνδυνος ηλεκτροπληξίας ή εκδήλωσης πυρκαγιάς ή πρόκλησης ζημιών στη συσκευή.
20. Μην χρησιμοποιείτε κοντά σε φούρνο, τζάκι, σόμπα ή άλλες πηγές που παράγουν υψηλές θερμοκρασίες.
21. Πριν αποσυνδέσετε τη συσκευή από την πρίζα, πρέπει να γυρίσετε όλα τα χειριστήρια στη θέση απενεργοποίησης (OFF).
22. Να αποσυνδέετε τη συσκευή από την πρίζα, όταν δεν την χρησιμοποιείτε για μεγάλες περιόδους και πριν την γεμίσετε, την καθαρίσετε, την συντηρήσετε ή την επισκευάσετε.
23. Όταν την γεμίζετε, να το κάνετε μόνο όπως περιγράφεται στο εγχειρίδιο λειτουργίας της Dyson. Μην χρησιμοποιείτε ζεστό νερό.

34. ΠΡΟΕΙΔΟΠΟΙΗΣΗ - Η συσκευή αυτή περιέχει πηγή ακτινοβολίας UV-C. Μην κοιτάτε την φωτεινή πηγή.
35. Αν γίνει αντικατάσταση κάποιου εξαρτήματος, το ανταλλακτικό πρέπει να τοποθετηθεί στην σωστή θέση.
36. Κίνδυνος πνιγμού - Το τηλεχειριστήριο αυτό περιέχει μια μικρή μπαταρία. Κρατήστε το τηλεχειριστήριο μακριά από παιδιά και μην καταπιείτε τη μπαταρία. Εάν κάποιος την καταπιεί, ζητήστε αμέσως ιατρική βοήθεια.

## ΣΗΜΑΝΤΙΚΑ ΧΑΡΑΚΤΗΡΙΣΤΙΚΑ ΑΣΦΑΛΕΙΑΣ

Για ασφαλέστερη λειτουργία, η συσκευή αυτή είναι εξοπλισμένη με αυτόματους διακόπτες παύσης λειτουργίας, οι οποίοι ενεργοποιούνται σε περίπτωση ανατροπής της συσκευής. Αν οι διακόπτες ενεργοποιηθούν, βγάλτε την συσκευή από την πρίζα. Πριν τη θέσετε ξανά σε λειτουργία, ελέγξτε και ελευθερώστε τυχόν βουλωμένα ανοίγματα, αφήστε την συσκευή να στεγνώσει και εξασφαλίστε ότι βρίσκεται σε σταθερή, επίπεδη επιφάνεια.

## ΔΙΑΒΑΣΤΕ ΚΑΙ ΦΥΛΑΞΤΕ ΑΥΤΕΣ ΤΙΣ ΟΔΗΓΙΕΣ

Η ΗΛΕΚΤΡΙΚΗ ΣΚΟΥΠΑ DYSON ΠΡΟΟΡΙΖΕΤΑΙ  
ΜΟΝΟ ΓΙΑ ΟΙΚΙΑΚΗ ΧΡΗΣΗ

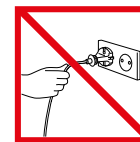

Μην τραβάτε το καλώδιο.

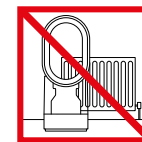

Μην αποθηκεύετε τη συσκευή κοντά σε πηγές θερμότητας.



Μη χρησιμοποιείτε τη συσκευή κοντά σε ακάλυπτες φλόγες.



Μη μεταφέρετε κρατώντας από τον δακτύλιο.



## FONTOS BIZTONSÁGI UTASÍTÁSOK

**A KÉSZÜLÉK HASZNÁLATA ELŐTT OLVASSA EL A KÉSZÜLÉKEN ÉS A JELEN KÉZIKÖNYVBEN SZEREPLŐ ELŐÍRÁSOKAT, ÉS TANULMÁNYOZZA A FIGYELMEZTETŐ JELZÉSEKET**

Elektromos készülékek használatakor az alapvető biztonsági előírásokat mindig be kell tartani, beleértve az alábbiakat:



### FIGYELMEZTETÉS

**A KÉSZÜLÉK ÉS A TÁVIRÁNYÍTÓ MÁGNEST TARTALMAZ.**

1. A peacemakereket és defibrátorok működését zavarhatja a készülék mágneses ereje. Ha valaki ilyennek rendelkezik az Ön környezetében ne rakja a zsebébe a kapcsolót és ne tartozkódjon a készülék közelében.
2. A mágneses mező a bankkártyákra és az elektronikus adathordozókra is hatással lehet, ezért az ilyen tárgyakat tartsa távol a távvezérlőtől és a készülék tetejétől.



### FIGYELMEZTETÉS

Ezek a figyelmeztetések a készülékre vonatkoznak, továbbá – ha van – minden alkatrészére, tartozékára, valamint a töltőre és a hálózati adapterre is.

**A TŰZ, ÁRAMÜTÉS VAGY SÉRÜLÉS VESZÉLYÉNEK CSÖKKENTÉSE ÉRDEKÉBEN A KÖVETKEZŐKET TEGYE:**

3. Különös körültekintést igényel, ha a fűtőtestet gyermekek vagy felügyeletre szoruló személyek kezelik, vagy ilyen személyek közelében használják, illetve ha a fűtőtestet felügyelet nélkül hagyják.
4. Ezt a Dyson készüléket 8 éven felüli gyermekek, illetve csökkent fizikai,

9. Tilos a készüléket olyan helyen használni, ahol benzint, festéket vagy gyúlékony folyadékokat használnak vagy tárolnak, vagy ahol ilyen anyagok gőze van jelen. Tilos a készüléket légfrissítővel vagy más hasonló termékekkel együtt, illetve ezek közvetlen közelében használni.
10. Ne helyezze közvetlenül a hálózati csatlakozóaljzat alá vagy fölé.
11. Mindig közvetlenül a fali csatlakozóaljzathoz csatlakoztassa.
12. A készülék alkatrészeit vagy a csatlakozódugaszt ne érintse meg nedves kézzel!
13. Ne használja a készüléket sérült kábellel vagy csatlakozódugasszal. Ha a hálózati kábel sérült, a veszély elkerülése érdekében cseréltesse ki a Dyson vagy a hivatalos szerviz munkatársával vagy más szakképzett személlyel.
14. Ne használja a készüléket, ha az nem a várt módon működik, illetve ha megsérült, vízbe esett, erős ütés érte, elejtették vagy a szabadban hagyták. Ilyen esetben keresse fel a Dyson Ügyfélszolgálatot.
15. Ha szervizre, javításra van szükség, forduljon a Dyson Ügyfélszolgálatához. Ne szerelje szét a készüléket, mert a helytelen szétszerelés áramütést vagy tüzet okozhat.
16. Ne a kábelnél fogva húzza ki a hálózati csatlakozót. A kihúzáshoz a dugaszt fogja meg, ne a kábelt.
17. Ne nyújtsa a zsinórt, ne deformálja. Tartsa

32. A készülék kizárólag a talpon elhelyezett jelölés szerinti érintésvédelmi törpefeszültséggel táplálható. A Dyson azt ajánlja, hogy a készüléket kizárólag a hozzá tartozóként adott tápegységgel használják.
33. A készülék UV-C emittert tartalmaz. A készülék nem rendeltetésszerű használata vagy a készülék borításának sérülése veszélyes UV-C sugárzás kijutását eredményezheti. Az UV-C sugárzás – még kis dózisban is – károsíthatja a szemet és a bőrt.
34. FIGYELEM! A készülék UV-C emittert tartalmaz. Ne nézzen a fényforrásba.
35. A készülék bármely alkatrészének cseréje esetén a cserealkatrészt a pontos helyére kell szerelni.
36. Fulladás veszély: a kapcsoló kicsi elemeket tartalmaz. tartsa távol gyerekektől és ne nyelje le/nyeljük le. Ha mégis lenyeli azonnal menjen orvoshoz.

érzékelési vagy szellemi képességekkel rendelkező, vagy a készülék működtetésében járatlan személyek is használhatják, amennyiben ezt felügyelet mellett teszik, illetve – egy felelős személy tájékoztatása folytán – ismerik a készülék biztonságos működtetésének módját és az azzal járó veszélyeket. Gyermek felügyelet nélkül nem tisztíthatják a készüléket és nem végezhetnek felhasználói karbantartást rajta.

5. A porsz.v.t kiz.r.lag a jelen műk.dtet. si k.zik.nyvnek megfelelően haszn.lja. Kiz.r.lag olyan karbantart.si műveletet v.gezzen, amely szerepel a jelen haszn.lati utas.t.sban, vagy amelyet a Dyson szerviz tan.csolt.
6. Használat előtt ellenőrizze, hogy a készülék az utasítások szerint van összeállítva. A készüléket ne szerelje szét és ne használja leszerelt hőlégbefúvóval.
7. Tilos a készülékkel játszani. Ha gyermekek használják, vagy gyermekek közelében használják, mindig a megfelelő körültekintéssel kell eljárni. 3 évnél fiatalabb gyermek kizárólag folyamatos felügyelet mellett tartózkodhat a készülék közelében. Ügyeljen arra, hogy a gyermekek ne játsszanak a készülékkel vagy távirányítóval.
8. A készülék **KIZÁRÓLAG** száraz helyen használható. Tilos a kültéri vagy nedves felületen történő használat. Tilos a készüléket fürdőszobában, mosásra szolgáló vagy más hasonló beltéri helyiségben használni. Tilos a készüléket olyan helyen elhelyezni, ahonnan fürdőkádba vagy más víztárolóba zuhanhat. Tilos a készülék olyan helyen történő használata vagy tárolása, ahol nedvesség érheti, és tilos a készülék fürdőkád, zuhanyzó vagy úszómedence közelében történő használata is.

távol meleg felületektől.

18. Ne vezesse el a kábelt a szőnyeg alatt. Ne takarja be a kábelt szőnyeggel vagy egyéb takaró réteggel. Olyan helyre rakja ahol nem esnek keresztül rajta.
19. A tűzveszély elkerülése érdekében tilos a készülék nyílásainak és szellőzőinek letakarása. Óvja a készüléket a portól, a bolyhos anyagoktól, a hajtól és minden egyébtől, ami akadályozhatja a levegő áramlását. Hagyja szabadon a bemeneti rácsot és a szellőzőnyílást az áramütés, a tűz és a készülék sérülésének megelőzése érdekében.
20. Ne tartsa magas hőmérsékletű felületek, tűzhelyek, kandalló stb. Mellett.
21. A dugasz kihúzása előtt kapcsolja ki az összes kezelőszervet.
22. Áramtalanítsa a készüléket feltöltés, tisztítás, karbantartás vagy javítás előtt, illetve ha huzamosabb ideig nem használja.
23. Az újratöltés kizárólag a Dyson kezelési kézikönyvében leírt módon történhet. Tilos a készüléket forró vízzel feltölteni.
24. A készüléket mindig szilárd, lapos és vízszintes felületen kell elhelyezni
25. Ne használja a készüléket puha felületen (például ágyon), ahol a nyílásai eltömődhetnek.
26. Tilos a készüléket úgy elhelyezni, hogy a gyermekek számára hozzáférhető legyen.
27. A készüléket mindig az alapjánál, és soha nem a hőlégbefúvónál fogva vigye.
28. Tilos a készüléket működés közben megdönteni, mozgatni, illetve kiüríteni.
29. A készülék csak akkor használható, ha tisztítása az utasításoknak megfelelően történt meg.
30. Kizárólag a Dyson által javasolt tisztítószert használjon.
31. Tilos a víztartály beöntőnyílásán kívül más nyílásba vizet önteni.

## FONTOS BIZTONSÁGI ÓVINTÉZKEDÉSEK

A készülék a biztonságos használat érdekében automatikus biztonsági kapcsolóval rendelkezik, amely akkor lép működésbe, ha a készülék felborul. Ha a kapcsoló működésbe lép, áramtalanítsa a készüléket. Ismételt bekapcsolása előtt ellenőrizze a készüléket, szüntesse meg az esetleges elzáródásokat, várjon, amíg megszárad és ügyeljen arra, hogy a készüléket stabil, sima felületre helyezze.

## OLVASSA EL ÉS ŐRIZZE MEG EZT AZ ÚTMUTATÓT

A KÉSZÜLÉK CSAK HÁZTARTÁSI FELHASZNÁLÁSRA ALKALMAS

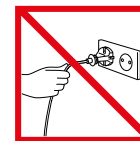

Ne húzza a kábelnél fogva.

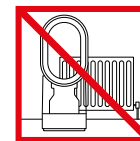

Ne tárolja hőforrások közelében.



Ne használja nyílt láng mellett.



Ne mozgassa/vigye a karikánál fogva.

# NO



## VIKTIGE SIKKERHETSINSTRUKSER

**FØR DU TAR I BRUK DETTE PRODUKTET, MÅ DU LESE ALLE INSTRUKSJONER OG ADVARSLER I DENNE HÅNDBOKEN OG PÅ SELVE PRODUKTET**

Når du bruker elektrisk utstyr, må du alltid ta grunnleggende forholdsregler, blant annet følgende:



### ADVARSEL

**BÅDE PRODUKTET OG FJERNKONTROLLEN INNEHOLDER MAGNETER.**

1. Pacemakere og defibrillatorer kan bli påvirket av sterke magnetfelter. Hvis du eller andre i husstanden har pacemaker eller defibrillator, må dere ikke putte fjernkontrollen i lommen eller plassere den nært enheten.
2. Kreditkort og elektroniske lagringsmedia kan også påvirkes av magneter, og bør ikke være i nærheten av fjernkontrollen eller toppen av apparatet.



### ADVARSEL

**Disse advarslene gjelder produktet og, eventuelt, verktøy, tilbehør samt ladere eller nettadptere.**

**FOR Å REDUSERE FARE FOR BRANN, ELEKTRISK STØT ELLER SKADER:**

3. Det må utvises ekstrem forsiktighet når et produkt brukes av eller i nærheten av, barn eller svake personer, og hver gang produktet brukes uten oppsyn.
4. Dette Dyson-apparatet kan kun brukes av barn fra 8 år og oppover og av personer med reduserte fysiske, sensoriske eller psykiske evner eller med mangel på kunnskap eller erfaring hvis en ansvarlig representanter for Dyson eller lignende kvalifisert personell for å unngå fare.
14. Hvis produktet ikke fungerer som det skal, har fått et hardt slag, er blitt mistet ned, skadet, etterlatt utendørs eller mistet i vann, må det ikke brukes, og du må kontakte Dyson Helpline.
15. Kontakt Dyson Helpline når det er nødvendig med service eller reparasjoner. Ikke demonter produktet siden det kan føre til elektrisk støt eller brann hvis produktet blir satt sammen feil igjen.
16. Ikke trekk ut støpslet ved å dra i ledningen. Når du skal trekke ut støpselet, må du holde i dette, ikke i ledningen.
17. Ikke strekk ledningen eller legg den under belastning. Hold ledningen unna varme overflater.
18. Ikke legg ledningen under et gulvteppe. Ikke dekk til ledningen med matter, løpere eller lignende. Legg ledningen i et lite trafikkert område og på et sted hvor ingen snubler i den.
19. For å unngå brann må du aldri bruke varmeapparatet når åpninger eller luftutstrømmingen er blokkert, og det må holdes fritt for støv, lo, hår og annet som kan blokkere luftgjennomstrømmingen. Ikke stikk gjenstander inn i luftinntaksristen eller luftutstrømmingen siden dette kan gi elektrisk støt, føre til brann eller skade apparatet.
35. Hvis noen del erstattes, må erstatningen tilpasses i riktig posisjon.
36. Risiko for elektrisk støt. Denne fjernkontroll er utstyrt med et lite batteri. Fjernkontrollen oppbevares utilgjengelig for barn, og sørg for at barn ikke svelger batteriet. Oppsøk lege umiddelbart hvis batteriet svelges.

- person holder oppsyn og instruerer dem om sikker bruk av apparatet og om farene ved bruken. Barn må ikke utføre rengjøring eller brukervedlikehold uten oppsyn.
5. M. kun brukes som beskrevet i denne manualen. Ikke utf. r annet vedlikehold enn det som vises i denne manualen, eller oppgis av Dyson Helpline.
  6. Påse at apparatet er helt monter, i samsvar med instruksjonene, før bruk. Ikke demonter apparatet eller bruk det uten at sløyfeforsterkeren er festet.
  7. Foten må festes godt før bruk. Ikke demonter eller bruk produktet uten at foten er satt på.
  8. KUN egnet for bruk i tørre omgivelser. Må ikke brukes utendørs eller på våte overflater. Må ikke brukes i baderom, steder der det vaskes klær, eller lignende steder innendørs. Apparatet må aldri plasseres slik at det kan velte ned i et badekar eller andre vannbeholdere. Det må ikke brukes eller oppbevares på steder der det kan bli vått, eller i umiddelbar nærhet av et baderom, en dusj eller et svømmebasseng.
  9. Må ikke brukes på steder der bensin, maling eller brennbare væsker brukes eller oppbevares, eller der det finnes damp fra slike substanser. Må ikke brukes i kombinasjon med eller ved siden av luftrensere eller lignende produkter.
  10. Må ikke plasseres rett under eller over en stikkontakt som er tilkoblet strømmettet.
  11. Produktet må alltid kobles rett i et vegguttak.
  12. Ikke ta i noen del av støpselet eller produktet med våte hender.
  13. Må ikke brukes når ledningen eller støpselet er skadet. Hvis ledningen er skadet, må den byttes ut av Dyson,

20. Må ikke brukes i nærheten av ovner, peiser, komfyrer eller andre større varmekilder.
21. Slå av alle kontrollknappene før du tar ut støpslet.
22. Koble maskinen fra når den ikke er i bruk i lengre perioder, eller før fylling, rengjøring, vedlikehold eller service.
23. Oppfylling må kun gjøres som beskrevet i denne Dyson-bruksanvisningen. Ikke bruk varmt vann.
24. Plasser alltid produktet på en fast, flat og vannrett overflate.
25. Må ikke brukes på myke overflater, som en seng, der åpningene kan bli blokkert.
26. Ikke plasser produktet i et område hvor barn kan få tilgang til det.
27. Bær alltid apparatet etter foten, det må ikke bæres etter sløyfeforsterkeren.
28. Ikke vipp, flytt eller prøv å tømme produktet mens det er i bruk.
29. Ikke bruk produktet med mindre det har blitt rengjort i henhold til instruksene.
30. Du må kun bruke rengjøringsmidler som er anbefalt av Dyson.
31. Ikke tøm vann inn i noen åpninger bortsett fra vannbeholderen.
32. Dette produktet må bare kobles til ved ekstra lav spenning som samsvarer med merkingen på bunnen. Dyson anbefaler at dette produktet bare brukes med strømforsyningsenheten som fulgte med det.
33. Dette produktet inneholder en UV-C-emitter. Utilstikt bruk av produktet eller skade på huset kan medføre utslipp av farlig UV-C-stråling. UV-C-stråling kan, til og med i små doser, forårsake skader på øyne og hud.
34. ADVARSEL - Dette produktet inneholder en UV-C-emitter. Ikke stirr inn i lyskilden.

## VIKTIGE SIKKERHETSFUNKSJONER

Av sikkerhetsgrunner slås dette produktet av automatisk hvis det velter. Hvis produktet er påslått, må du trekke ut støpselet. Før du skrur på produktet igjen, må du se etter og fjerne eventuelle hindringer, la det tørke, og forvisse deg om at produktet står på en jevn og stabil overflate.

## LES OG TA VARE PÅ DISSE INSTRUKSJONENE

DETTE DYSON-APPARATET ER KUN LAGET FOR BRUK I HUSHOLDNINGER

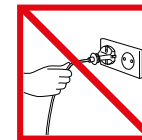

Ikke dra i ledningen.

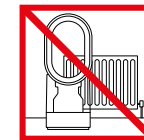

Må ikke oppbevares i nærheten av varmekilder.



Må ikke brukes i nærheten av åpen ild.



Må ikke bæres i viftehudet.



## WAŻNE INSTRUKCJE DOTYCZĄCE BEZPIECZEŃSTWA

**PRZED ROZPOCZĘCIEM UŻYTKOWANIA TEGO URZĄDZENIA NALEŻY PRZECZYTAĆ WSZYSTKIE INSTRUKCJE I UWAGI ZAMIESZCZONE W TYM PODRĘCZNIKU ORAZ NA URZĄDZENIU.**

Podczas użytkowania sprzętu elektrycznego należy zawsze przestrzegać podstawowych zasad bezpieczeństwa, w tym między innymi wymienionych poniżej.



### OSTRZEŻENIE

#### URZĄDZENIE I PILOT ZDALNEGO STEROWANIA ZAWIERAJĄ MAGNESY.

1. Rozruszniki i defibrylatory mogą zostać poddane działaniu silnego pola magnetycznego. Osoby posiadające rozrusznik lub defibrylator powinny unikać przechowywania pilota w kieszeni lub w pobliżu tych urządzeń.
2. Karty kredytowe i elektroniczne nośniki danych również mogą być podatne na wpływ magnesów, dlatego powinny być przechowywane z daleka od pilota zdalnego sterowania i górnej części urządzenia.



### OSTRZEŻENIE

Te ostrzeżenia dotyczą urządzenia, a w odpowiednich przypadkach mają zastosowanie także do wszystkich narzędzi, końcówek, ładowarek oraz wtyczek i gniazda zasilania.

#### ABY UNIKNĄĆ RYZYKA POŻARU, PORAŻENIA PRĄDEM LUB URAZU:

3. Należy zwrócić szczególną uwagę w przypadku użytkowania urządzenia przez dzieci albo osoby niedołążne lub w ich pobliżu oraz wtedy, gdy włączone

- wodą. Nie używać ani nie przechowywać urządzenia w miejscach narażonych na działanie wody lub w bezpośrednim sąsiedztwie wanny, prysznicza lub basenu.
9. Nie używać urządzenia w miejscach stosowania lub przechowywania paliw, lakierów lub łatwopalnych płynów ani w miejscach, gdzie występują opary tych substancji. Nie używać w połączeniu z odświeżaczami powietrza lub podobnymi urządzeniami ani bezpośrednio w ich pobliżu.
10. Nie umieszczać bezpośrednio poniżej gniazda zasilającego.
11. Zawsze podłączać bezpośrednio do gniazda ściennego.
12. Nie chwytać wtyczki oraz urządzenia mokrymi dłońmi.
13. Nie używać urządzenia z uszkodzeniami przewodu lub wtyczki. W razie uszkodzenia przewodu zasilającego, aby uniknąć niebezpieczeństwa, należy zlecić jego wymianę firmie Dyson lub autoryzowanemu serwisowi albo osobom o odpowiednich kwalifikacjach.
14. Jeśli urządzenie nie pracuje tak jak powinno, jest uszkodzone, zostało mocno uderzone, upadło, jest zawilgocone lub zamoczone, wówczas nie należy go używać. Zaleca się niezwłoczny kontakt z infolinią Dyson.
15. W razie konieczności naprawy należy

25. Nie używać na miękkich powierzchniach, takich jak łóżka, gdzie mogłoby dojść do zablokowania otworów.
26. Nie należy umieszczać urządzenia w miejscach dostępnych dla dzieci.
27. Przenosząc urządzenie, należy chwytać je za podstawę, nie za obręcz.
28. Nie wolno przechylać, przesuwać ani próbować opróżnić pracującego urządzenia.
29. Nie wolno używać urządzenia przed wyczyszczeniem zgodnie z instrukcjami.
30. Należy stosować wyłącznie środki czyszczące zalecane przez firmę Dyson.
31. Nie należy wlewać wody do żadnych otworów innych niż zbiornik wody.
32. Urządzenie może być zasilane wyłącznie bezpiecznym prądem o bardzo niskim napięciu, zgodnym z oznaczeniem na podstawie. Firma Dyson zaleca stosowanie urządzenia wyłącznie z dostarczonym z nim zasilaczem.
33. Urządzenie zawiera emiter UV-C. Zastosowanie niezgodne z przeznaczeniem lub uszkodzenie obudowy może spowodować wydostanie się niebezpiecznego promieniowania UV-C. Promieniowanie UV-C nawet w niewielkich dawkach może powodować uszkodzenia oczu i skóry.



- urządzenie jest pozostawiane bez dozoru.
4. Dzieci powyżej 8 roku życia oraz osoby o ograniczonych możliwościach fizycznych, czuciowych lub umysłowych bądź nieposiadające odpowiedniego doświadczenia i wiedzy mogą korzystać z tego urządzenia firmy Dyson jedynie pod nadzorem osoby odpowiedzialnej lub po uzyskaniu od takiej osoby instrukcji dotyczących bezpiecznego użytkowania urządzenia, jeśli rozumieją związane z tym zagrożenia. Dzieci bez nadzoru dorosłych nie mogą przeprowadzać czyszczenia ani prac konserwacyjnych.
  5. Urządzenie należy używać zgodnie z instrukcją. Nie wolno przeprowadzać czynności konserwacyjnych innych, niż określone w instrukcji obsługi firmy Dyson lub zalecane przez Dział Obsługi Klienta firmy Dyson.
  6. Przed rozpoczęciem korzystania z urządzenia należy upewnić się, że jest ono kompletnie zmontowane, zgodnie z instrukcjami. Nie rozmontowywać urządzenia ani nie używać go bez zamocowanej obręczy.
  7. Urządzenie nie może służyć zabawie. Zachować szczególną ostrożność, w przypadku gdy odkurzacz jest obsługiwany przez dzieci bądź używany w ich pobliżu. Dzieci w wieku poniżej 3 lat mogą zbliżyć się do urządzenia wyłącznie pod stałym nadzorem. Nie zezwalać dzieciom na zabawę urządzeniem ani pilotem.
  8. Używać TYLKO w suchych pomieszczeniach. Nie używać na wolnym powietrzu ani na mokrych powierzchniach. Nie używać w łazienkach, pralniach ani pomieszczeniach o podobnym przeznaczeniu. Nigdy nie ustawiać urządzenia w miejscu, z którego mogłoby spaść do wanny lub innego naczynia z

- skontaktować się z serwisem Dyson. Nie rozbierać urządzenia samodzielnie. Niefachowe rozmontowanie może być przyczyną pożaru bądź porażenia prądem.
16. Nie odłączać urządzenia od zasilania, ciągnąc za kabel. W celu odłączenia urządzenia od zasilania należy pociągnąć za wtyczkę, nie za kabel.
  17. Nie należy rozciągać ani naprężać kabla. Kabel należy trzymać z daleka od nagranych powierzchni.
  18. Nie należy prowadzić kabla pod dywanami lub wykładzinami. Nie należy przykrywać go dywanikami, chodnikami ani podobnymi rodzajami pokryć podłogowych. Kabel powinien znajdować się w miejscu, w którym nie powoduje ryzyka potknięcia się o niego.
  19. Aby nie dopuścić do pożaru, nie należy używać w przypadku zablokowania któregośkolwiek z wylotów, a także nie można dopuścić do zakurzenia, zanieczyszczenia włóknami, włosami lub innymi materiałami mogącymi zmniejszyć przepływ powietrza. Nie umieszczać przedmiotów we wlocie lub wylocie powietrza, ponieważ może to być przyczyną porażenia prądem, pożaru albo usterki urządzenia.
  20. Nie używać w pobliżu piecyków, kominków, kuchenek i innych źródeł wysokiej temperatury.
  21. Po odłączeniu odkurzacza od zasilania należy wyłączyć wszystkie jego funkcje.
  22. Urządzenie odłączyć od zasilania, jeśli nie jest używane przez dłuższy czas oraz przed jego napełnieniem, czyszczeniem, konserwacją lub naprawą.
  23. Ponowne napełnianie wykonywać wyłącznie zgodnie z instrukcją obsługi firmy Dyson. Nie wolno używać gorącej wody.
  24. Urządzenie należy zawsze umieszczać na

34. **OSTRZEŻENIE** — Urządzenie zawiera emiter UV-C. Nie należy patrzeć w źródło światła.
35. W przypadku wymiany części element zastępczy należy zamontować we właściwym położeniu.
36. Ryzyko zakrztuszenia się - ten pilot zawiera małą baterię. Pilot zdalnego sterowania powinien być przechowywany w miejscu niedostępnym dla dzieci w celu uniknięcia połknięcia baterii. Jeśli bateria zostanie połknięta należy natychmiast zgłosić się do lekarza.

## WAŻNE FUNKCJE ZABEZPIECZEŃ

W celu zapewnienia bezpieczeństwa urządzenie wyposażono w automatyczne wyłączniki, uaktywniane wtedy, gdy urządzenie się przewróci. W przypadku uaktywnienia przełączników należy odłączyć urządzenie od zasilania. Przed jego ponownym uruchomieniem należy sprawdzić, czy otwory nie są zablokowane, poczekać na wyschnięcie i ustawić na twardej, poziomej powierzchni.

## NINIEJSZE INSTRUKCJE NALEŻY PRZECZYTAĆ I ZACHOWAĆ

**URZĄDZENIE JEST PRZEZNACZONE WYŁĄCZNIE DO UŻYTKU DOMOWEGO**

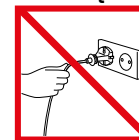

Nie należy ciągnąć za kabel.

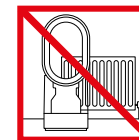

Nie należy przechowywać w pobliżu źródeł ciepła.



Nie należy używać w pobliżu otwartego ognia.



Nie przenosić trzymając za obręcz urządzenia.



## INSTRUÇÕES DE SEGURANÇA IMPORTANTES

ANTES DE UTILIZAR ESTE APARELHO, LEIA TODAS AS INSTRUÇÕES E INDICAÇÕES DE ALERTA NESTE MANUAL E NO APARELHO.

Ao usar um aparelho eléctrico, devem ser seguidas algumas precauções básicas, incluindo as seguintes:



### AVISO

#### O APARELHO E O COMANDO À DISTÂNCIA CONTÊM ÍMANES.

- Os pacemakers e desfibriladores podem ser afectados por fortes campos magnéticos. Se você ou alguém em sua casa tiver um pacemaker ou desfibrilador, evite colocar o comando à distância num bolso ou perto do dispositivo.
- Os cartões de crédito e os sistemas de armazenamento electrónico podem ser afectados pelos ímanes e devem-se manter afastados do comando à distância e da parte superior do aparelho.



### AVISO

Estes avisos aplicam-se ao aparelho e ainda, onde aplicável, a todas as ferramentas, acessórios, carregadores ou adaptadores de corrente.

#### PARA REDUZIR O RISCO DE INCÊNDIO, CHOQUE ELÉCTRICO OU FERIMENTOS:

- É necessário ter muito cuidado quando um aparelho é utilizado por ou perto de crianças ou pessoas doentes, bem como quando é deixado a funcionar sem vigilância.
- Este aparelho da Dyson pode ser utilizado por crianças a partir dos 8 anos de idade,

- conjunto ou muito perto de ambientadores ou produtos semelhantes.
- Não coloque directamente por baixo ou por cima de uma tomada eléctrica.
- Ligue sempre a ficha directamente a uma tomada.
- Não toque em nenhuma parte da ficha ou do aparelho com as mãos molhadas.
- Não utilize o aparelho se o cabo ou a ficha estiverem danificados. Se o cabo fornecido estiver danificado, terá de ser substituído pela Dyson, por um agente de reparações ou por pessoas com qualificações semelhantes, para evitar perigos.
- Se o aparelho não estiver a funcionar como deveria ou se tiver sofrido um impacto violento, uma queda ou outros danos, bem como se tiver sido deixado no exterior ou mergulhado em água, não o utilize e contacte a Linha de Assistência da Dyson.
- Entre em contacto com Linha de Assistência da Dyson quando precisar de assistência ou reparações. Não desmonte o aparelho porque uma remontagem incorrecta pode resultar em choque eléctrico ou incêndio.
- Não desligue o aparelho puxando pelo cabo. Para o desligar, agarre a ficha e não o cabo.
- Não puxe ou pegue na máquina pelo cabo. Mantenha o cabo afastado de superfícies quentes.
- Não tape o cabo com carpetes nem
- Não deite água em nenhuma das aberturas, excepto no depósito de água.
- Este aparelho só deve ser alimentado com uma tensão muito baixa segura, correspondente à marcação na base. A Dyson recomenda que este aparelho seja apenas usado com a unidade de alimentação fornecida com o mesmo.
- Este aparelho contém um emissor UV-C. Uma utilização não intencional do aparelho ou danos na carcaça poderiam provocar a fuga de radiações UV-C perigosas. Inclusivamente em pequenos níveis, a radiação UV-C poderia danificar os olhos e a pele.
- AVISO - Este aparelho contém um emissor UV-C. Não olhe para a fonte de luz.
- Se alguma peça for substituída esta deve encaixar na posição correcta.
- Perigo de asfixia. Este comando à distância contém uma pequena pilha. Mantenha o comando à distância fora do alcance de crianças e tenha cuidado para não engolir a pilha. Se engolir a pilha, entre em contacto com a assistência médica.

e mais, e pessoas com capacidades físicas, sensoriais ou de raciocínio reduzidas ou falta de experiência e conhecimento, apenas se tiverem sido supervisionadas ou instruídas, de forma segura, relativamente ao uso do aparelho por uma pessoa responsável, e compreendam os perigos envolvidos. A limpeza e a manutenção pelo utilizador não devem ser efectuadas por crianças sem supervisão.

5. Use apenas conforme descrito neste manual. Não execute qualquer tarefa de manutenção ou reparação que não esteja indicada neste manual ou não tenha sido recomendada pelo serviço de atenção ao cliente da Dyson.
6. Antes da utilização, certifique-se de que o aparelho está completamente montado, de acordo com as instruções. Não desmonte o aparelho, nem utilize sem o amplificador de circulação de ar instalado.
7. Não permita que seja utilizado como brinquedo. Será necessária especial atenção quando for usado por crianças ou próximo delas. As crianças com menos de 3 anos devem ser afastadas, a não ser que estejam sob vigilância contínua. Deve vigiar as crianças para garantir que não brincam com o aparelho e o comando à distância.
8. Adequado APENAS para locais secos. Não utilize no exterior, nem sobre superfícies molhadas. Não utilize em casas de banho, áreas de lavandaria ou locais interiores semelhantes. Nunca coloque o aparelho onde possa cair numa banheira ou noutro recipiente com água. Não utilize ou guarde onde possa ficar molhado ou junto a de uma banheira, chuveiro ou piscina.
9. Não utilize em áreas onde sejam utilizados ou armazenados líquidos inflamáveis, gasolina ou tintas, nem onde existam vapores destes produtos. Não utilize em

tapetes, nem com coberturas semelhantes. Mantenha o cabo afastado de locais de passagem e de locais onde se possa tropeçar nele.

19. Para evitar um possível incêndio, não utilize com alguma abertura ou saída de ar bloqueada e mantenha-o sem pó, algodão, cabelos ou outros objectos que possam reduzir o fluxo de ar. Não introduza qualquer objecto na grelha de entrada de ar ou na saída de ar porque isso pode causar choque eléctrico ou incêndio, ou danificar o aparelho.
20. Não o utilize perto de fornos, lareiras, aquecedores ou perto de fontes de calor.
21. Desligue todos os controlos antes de desligar a ficha do aparelho.
22. Desligue o aparelho da corrente quando não for usado durante longos períodos e antes do reabastecimento, limpeza manutenção ou assistência.
23. Ao reabastecer, faça-o apenas conforme descrito neste manual de instruções da Dyson. Não utilize água quente.
24. Coloque sempre o aparelho numa superfície firme, plana e nivelada.
25. Não utilize sobre superfícies macias, como uma cama, onde as aberturas possam ficar bloqueadas.
26. Não coloque o aparelho num local acessível a crianças.
27. Transporte o aparelho sempre pela base, não pelo amplificador da circulação de ar.
28. Não incline, desloque, ou tente esvaziar o aparelho enquanto este estiver em funcionamento.
29. Não utilize o aparelho, a não ser que este tenha sido limpo de acordo com as instruções.
30. Use apenas agentes de limpeza recomendados pela Dyson.

## CARACTERÍSTICAS DE SEGURANÇA IMPORTANTES

Para sua segurança, este aparelho está equipado com disjuntores automáticos que são accionados se o mesmo se virar ou sobreaquecer. Se os interruptores ligarem, desligue o aparelho. Antes de reiniciar, verifique e limpe quaisquer obstruções, deixe secar e certifique-se de que o aparelho está numa superfície sólida, nivelada.

## LEIA E GUARDE ESTAS INSTRUÇÕES

ESTE APARELHO DESTINA-SE EXCLUSIVAMENTE AO USO DOMÉSTICO

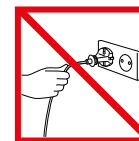

Não puxe pelo cabo.

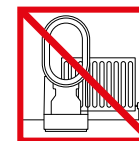

Não guarde o aparelho perto de uma fonte de calor.



Não o utilize perto de chamas.



Não o transporte pegando pelo aro amplificador.



## ВАЖНЫЕ ИНСТРУКЦИИ ПО ТЕХНИКЕ БЕЗОПАСНОСТИ

**ПЕРЕД ИСПОЛЬЗОВАНИЕМ УСТРОЙСТВА ПРОЧИТАЙТЕ ВСЕ ИНСТРУКЦИИ И ПРЕДУПРЕЖДЕНИЯ В ДАННОМ РУКОВОДСТВЕ И НА УСТРОЙСТВЕ**

При использовании электроприбором необходимо всегда соблюдать основные меры предосторожности, включая те, что приведены ниже:



### ПРЕДУПРЕЖДЕНИЕ

**УСТРОЙСТВО И ПУЛЬТ ДИСТАНЦИОННОГО УПРАВЛЕНИЯ СОДЕРЖАТ МАГНИТЫ.**

1. Кардиостимуляторы и дефибрилляторы могут подвергаться сильному электромагнитному полю. Если Вы или кто-то из Вашей семьи, друзей использует кардиостимулятор или дефибриллятор, избегайте близкого контакта с пультом дистанционного управления и не носите его с собой в кармане.
2. Магниты могут также оказать неблагоприятное воздействие на кредитные карты и электронные носители информации, поэтому эти предметы следует держать на некотором расстоянии от пульта дистанционного управления и верхней части устройства.



### ПРЕДУПРЕЖДЕНИЕ

Эти предупреждения относятся к устройству, а также к любым съемным приспособлениям, принадлежностям, зарядным устройствам и адаптерам сетевого питания в случаях, где они применимы.

**ВО ИЗБЕЖАНИЕ РИСКА ВОЗГОРАНИЯ, ПОРАЖЕНИЯ ЭЛЕКТРИЧЕСКИМ ТОКОМ**

9. Не используйте в местах использования или хранения бензина, красок или легковоспламеняющихся жидкостей, а также в помещениях, где могут присутствовать пары этих веществ. Не используйте вместе с освежителями воздуха или аналогичными продуктами.
10. Не устанавливайте устройство непосредственно под настенной розеткой сетевого электропитания или над ней.
11. Включайте устройство непосредственно в настенную розетку.
12. Не касайтесь устройства или вилки кабеля питания влажными руками.
13. Не используйте устройство с поврежденным кабелем электропитания или вилкой. Для обеспечения безопасной эксплуатации замену поврежденного кабеля должен осуществлять специалист Dyson, сервисный агент Dyson или специалист соответствующей квалификации.
14. Если устройство не работает как следует, если оно повреждено, влажное или упало в воду, если есть запах гари, дыма, не

24. Всегда размещайте устройство на твердой, ровной, горизонтальной поверхности.
25. Не эксплуатируйте устройство на мягких поверхностях, таких как кровать, поскольку в этом случае его отверстия могут оказаться заблокированными.
26. Не используйте устройство в местах, доступных для детей.
27. Переносите устройство только за основание, а не за кольцо.
28. Не наклоняйте, не перемещайте и не пытайтесь опорожнить устройство во время работы.
29. Не используйте устройство, если оно не было очищено с соблюдением инструкций.
30. Используйте только чистящие средства, рекомендованные компанией Dyson.
31. Не заливайте воду в какие-либо отверстия, кроме резервуара для воды.
32. Данное устройство должно подключаться к безопасному источнику низкого напряжения, соответствующему маркировке на основании изделия. Компания Dyson рекомендует использовать устройство
33. Данное устройство содержит источник УФ излучения. Использование устройства не по назначению или повреждение корпуса могут привести к выбросу опасного УФ излучения. УФ излучение даже в малых дозах может вызвать повреждения глаз и кожи.

## ИЛИ ПОЛУЧЕНИЯ ТРАВМЫ:

3. Необходимо принимать особые меры предосторожности, когда устройство используется детьми или людьми с ограниченными возможностями или в их присутствии либо оно оставлено работающим без присмотра.
4. Дети в возрасте от 8 лет, лица с ограниченными физическими, сенсорными или умственными возможностями, а также лица, не имеющие достаточного опыта и знаний, могут использовать это устройство Dyson только в присутствии человека, отвечающего за их безопасность, или после получения от ответственного лица инструкций по безопасному использованию устройства при условии понимания существующих рисков. Очистка и обслуживание устройства не должны выполняться детьми без присмотра.
5. Не выполняйте работы по обслуживанию, кроме указанных в данном руководстве или рекомендованных службой поддержки компании Dyson.
6. Перед использованием убедитесь в том, что сборка устройства выполнена в точном соответствии с инструкциями. Не разбирайте устройство и не используйте его без прикрепленного кольца.
7. Не разрешайте детям играть с устройством. Устройство не является игрушкой. Будьте крайне осторожны при использовании устройства детьми или вблизи от них. Дети младше 3 лет должны быть под присмотром взрослых, если находятся рядом с устройством. Не позволяйте детям играть с устройством и пультом дистанционного управления.
8. Предназначено для использования **ТОЛЬКО** в сухих местах. Не используйте на улице или на влажных поверхностях. Не используйте в ванных комнатах, местах для

используйте его. Обратитесь в Сервисную Службу Dyson для ремонта или замены.

15. При необходимости проведения обслуживания или ремонта обратитесь в службу поддержки компании Dyson. Не разбирайте устройство самостоятельно. Это может стать причиной пожара или поражения электрическим током.
16. При выключении устройства не дергайте за кабель. Отключая устройство от сети, беритесь за вилку, а не за кабель.
17. Не натягивайте кабель. Держите его вдали от нагретых поверхностей.
18. Во избежание несчастных случаев и повреждений, не протягивайте сетевой кабель под ковровыми покрытиями и в местах, где ходят люди.
19. Для предотвращения возможного возгорания не эксплуатируйте устройство с закрытым входным или выходным отверстием, очищайте от пыли, ворса, волос и других предметов, которые могут привести к снижению потока воздуха. Не помещайте никакие предметы в решетку на входном отверстии или в выходное отверстие, поскольку это может привести к поражению электрическим током, пожару или повреждению устройства.
20. Не используйте вентилятор вблизи нагревателей, каминов, печей и других источников тепла.
21. Прежде чем отключить устройство от сети, выключите все элементы управления.
22. Отключайте сетевой кабель от розетки при длительных перерывах в использовании, а также перед заполнением, очисткой, техобслуживанием или текущим уходом.
23. Выполняйте заполнение только так, как описано в данном руководстве пользователя Dyson. Не используйте горячую воду.

34. **ПРЕДУПРЕЖДЕНИЕ!** Данное устройство содержит источник УФ излучения. Не смотрите прямо на источник света.

35. При выполнении замены деталей они должны устанавливаться в правильное положение.

36. **Внимание!** Есть риск удушья – пульт дистанционного управления содержит маленькие элементы питания. Держите пульт вдали от детей и не позволяйте им играть с пультом. Если ребенок проглотил батарейку – немедленно обратитесь за медицинской помощью.

## ВАЖНАЯ ИНФОРМАЦИЯ О ЗАЩИТНЫХ СРЕДСТВАХ

В целях безопасности устройство оснащено автоматическими выключателями, которые срабатывают при его переворачивании. При срабатывании переключателей отсоедините устройство от электросети. Перед повторным включением устройства проверьте его отверстия, уберите блокирующие предметы, осушите и убедитесь, что устройство находится на ровной и твердой поверхности.

## ПРОЧИТАЙТЕ И СОХРАНИТЕ ДАННЫЕ ИНСТРУКЦИИ

**ДАННОЕ УСТРОЙСТВО ПРЕДНАЗНАЧЕНО ТОЛЬКО ДЛЯ БЫТОВОГО ПОЛЬЗОВАНИЯ**

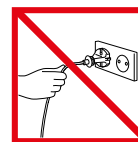

Не тяните за шнур.

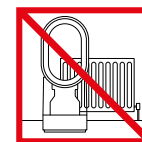

Не храните и не включайте устройство вблизи источников тепла.



Не используйте устройство вблизи открытого огня.



Не переносите вентилятор за кольцо.

SE



## VIKTIGA SÄKERHETSFÖRESKRIFTER

**INNAN DU ANVÄNDER APPARATEN LÄS SAMTLIGA ANVISNINGAR OCH VARNINGSTEXTER I BRUKSANVISNINGEN OCH PÅ APPARATEN**

Vid användning av elektriska redskap ska du alltid följa grundläggande säkerhetsföreskrifter, inklusive följande:



### VARNING

**BÅDE APPARATEN OCH FJÄRRKONTROLLEN INNEHÅLLER MAGNETER.**

1. Pacemakers och defibrillatorer kan påverkas av starka magnetiska fält. Om du eller någon i hushållet har en pacemaker eller defibrillator ska du undvika att placera fjärrkontrollen i en ficka eller i närheten av enheten.
2. Kreditkort och elektroniska lagringsmedia kan också påverkas av magneter och bör förvaras på avstånd från fjärrkontrollen och den övre delen av apparaten.



### VARNING

**De här varningarna gäller apparaten och i förekommande fall, alla verktyg, tillbehör, laddare eller nätadaptar.**

**MINSKA RISKEN FÖR BRAND, ELEKTRISKA STÖTAR OCH PERSONSKADOR:**

3. Extra försiktighet är nödvändig när apparaten används av eller i närheten av barn eller handikappade eller lämnas obevakad i påslaget skick.
4. Denna Dyson-produkt får användas av barn från 8 års ålder och personer med nedsatt fysisk, sensorisk eller psykisk förmåga om de övervakas eller anvisas av en ansvarig person som vet hur produkten
13. Använd inte en trasig sladd eller stickpropp. Om elsladden är skadad måste den för undvikande av skada eller olyckshändelse bytas ut av Dyson, företagets representant eller annan yrkeskunnig person.
14. Om maskinen inte fungerar som den ska, har fått en kraftig stöt, har tappats, skadats, lämnats utomhus eller fallit i vatten ska den inte användas. Kontakta Dysons akutnummer.
15. Kontakta Dysons akutnummer vid behov av service eller reparation. Ta inte isär maskinen eftersom felaktig montering kan resultera i elektriska stötar eller brand.
16. Dra inte i själva sladden när du ska dra ur kontakten. Håll i kontakten för att dra ut den, inte i sladden.
17. Sträck inte kabeln och utsätt den inte för påfrestningar. Håll sladden borta från våta ytor.
18. Dra inte sladden under en matta. Täck inte sladden med grova mattor, löpare eller motsvarande övertäckningar. Håll sladden borta från trafikerade områden och se till att ingen kan snubbla på den.
19. För att undvika brand, använd inte värmaren om något inlopp eller utlopp är blockerat och ta bort damm, skräp, hår eller annat som kan minska luftströmmen. Lägg inga föremål i inloppet eller utloppet eftersom det kan medföra elstötar eller brand och/eller skada apparaten.
20. Använd inte fläkten i närheten av
35. Om någon del byts ut måste den nya delen monteras på rätt plats.
36. Risk för elektriskt stöt – denna fjärrkontroll är utrustad med ett litet batteri. Håll fjärrkontrollen borta från barn och se till att barnet inte sväljer batteriet. Uppsök omedelbart en läkare om batteriet har svalts.

- används på ett säkert sätt och som förstår riskerna som användningen innebär. Rengöring och användarunderhåll får inte göras av barn utan överinseende.
5. Användning får bara ske enligt beskrivningen i den här bruksanvisningen. Utför inget underhåll på egen hand annat än det som visas i bruksanvisningen eller anvisas av Dysons kundtjänst.
  6. Kontrollera att apparaten är monterad helt enligt anvisningarna före användning. Ta inte isär apparaten och använd den inte om inte luftströmpartiet sitter fast ordentligt.
  7. Värmaren får inte användas som leksak. Var särskilt uppmärksam om den används av eller i närheten av barn. Barn under tre år ska hållas på avstånd om man inte har uppsikt över dem hela tiden. Barn bör förhindras att leka med apparaten och fjärrkontrollen.
  8. Får **ENDAST** användas i torra miljöer. Använd den inte utomhus eller på våta ytor. Får ej användas i badrum, tvättstugor eller liknande inomhusställen. Placera aldrig apparaten där den kan falla ner i ett badkar eller annan vattenbehållare. Den får inte användas eller förvaras där den kan bli våt eller i omedelbar närhet till ett badkar, en dusch eller en swimmingpool.
  9. Den får inte användas på platser där bensin, färg eller andra brandfarliga varor förvaras eller avger ångor. Använd den inte tillsammans med luftrenare eller liknande.
  10. Ställ den inte nära eller ovanför ett eluttag.
  11. Sätt alltid stickkontakten direkt i vägguttaget.
  12. Ta inte i verktyget eller dess elanslutningar med våta händer.

- värmepannor, eldstäder, ugnar eller andra föremål som avger höga temperaturer.
21. Stäng av alla reglage innan du drar ur kontakten.
  22. Dra ur sladden när apparaten inte används under längre perioder och före påfyllning, rengöring, underhåll eller service.
  23. Påfyllning får endast göras enligt Dysons bruksanvisning. Använd inte hett vatten.
  24. Always place the appliance on a firm, flat, level surface.
  25. Får ej användas på mjuka ytor som t.ex. sängar där öppningarna kan blockeras.
  26. Ställ inte apparaten på ett ställe som är åtkomligt för barn.
  27. Bär alltid apparaten i nederdelen. Bär den inte i luftströmpartiet.
  28. Apparaten får inte lutas, flyttas eller tömmas medan den är påslagen.
  29. Använd inte produkten om den inte har rengjorts enligt anvisningarna.
  30. Använd bara rengöringsmedel som rekommenderas av Dyson.
  31. Häll inte vatten i några öppningar utom i vattentanken.
  32. Apparaten får bara tillföras skyddsklenspänning som motsvarar markeringen på sockeln. Dyson rekommenderar att den här apparaten bara används med medföljande nätadapter.
  33. Apparaten innehåller en UV-C-sändare. Oavsiktlig användning av apparaten eller skador på höljet kan leda till läckage av farlig UV-C-strålning. UV-C-strålning kan, även i små doser, skada ögonen och huden.
  34. **WARNING!** Apparaten innehåller en UV-C-sändare. Stirra inte på ljuskällan.

## VIKTIGA SÄKERHETSFUNCTIONER

Av säkerhetsskäl har apparaten utrustats med strömbrytare som stänger av apparaten automatiskt om den tippas. Koppla från apparaten om strömbrytarna aktiveras. Innan apparaten startas om, kontrollera och åtgärda eventuella blockeringar, låt den torka och se till att den står stadigt.

## LÄS OCH SPARA DESSA INSTRUKTIONER

DENNA MASKIN ÄR ENDAST AVSEDD FÖR HUSHÅLLSBRUK

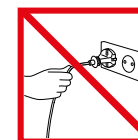

Dra inte i sladden.

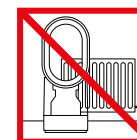

Förvara inte dammsugaren nära värmekällor.



Använd inte dammsugaren i närheten av öppna lågor.



Bär inte fläkten i fläkthuvudet.



## POMEMBNE VARNOSTNE INFORMACIJE

**PRED UPORABO TE NAPRAVE PREBERITE VSA NAVODILA IN OPOZORILA V TEM PRIROČNIKU ZA UPORABO IN NA NAPRAVI**

Pri uporabi električne naprave je treba vedno upoštevati previdnostne ukrepe, vključno z naslednjimi:



### OPOZORILO

#### NAPRAVA IN DALJINSKI UPRAVLJALNIK IMATA VGRAJENE MAGNETE.

1. Magnetno polje lahko vpliva na delovanje srčnega spodbujevalnika in defibrilatorja. Če imate vi ali kdo v vaši bližini srčni spodbujevalnik ali defibrilator, daljinskega upravljalnika ne dajajte v žep in se ne zadržujte v bližini ventilatorja.
2. Magneti lahko škodujejo kreditnim karticam in elektronskim pomnilniškim medijem, zato se z njimi ne približujte daljinskemu upravljalniku ali zgornjemu delu naprave.



### OPOZORILO

Ta opozorila veljajo za napravo ter za vse pripomočke, nastavke, polnilnike in omrežne vmesnike, kjer je to primerno.

#### DA KOLIKOR MOGOČE ZMANJŠATE NEVARNOST POŽARA, UDARA ELEKTRIČNEGA TOKA ALI POŠKODB, UPOŠTEVAJTE NASLEDNJE:

3. Izjemna previdnost je potrebna, kadar napravo uporabljajo otroci ali se uporabljajo v bližini otrok ali oseb z zmanjšanimi sposobnostmi ali če je naprava med delovanjem brez nadzora.
4. To napravo Dyson smejo uporabljati otroci od starosti 8 let dalje ali osebe z omejenimi
12. Ne dotikajte se delov vtikača ali naprave z mokrimi rokami.
13. Ne uporabljajte naprave, če je poškodovan kabel ali vtikač. Če je kabel poškodovan, ga mora zamenjati Dysonov servisni zastopnik ali usposobljena oseba, da bi se izognili nevarnosti.
14. Če naprava ne deluje, kot bi morala, je utrpela močan udarec, padla, bila poškodovana, puščena na prostem ali padla v vodo, je ne uporabljajte, ampak pokličite Dysonovo številko za pomoč.
15. Dysonovo številko za pomoč pokličite, če potrebujete servis ali popravilo. Naprave ne razstavljajte, saj lahko nepravilna sestavitev povzroči električen udar ali požar.
16. Ne iztikajte vtikača tako, da povlečete za kabel. Vedno primite za vtikač.
17. Ne raztegujte ali izpostavljajte kabla hudim pritiskom. Kabel naj ne bo v bližini segretyh površin.
18. Ne prekrivajte kabla z odejo, preprogo ali kako drugo talno oblogo. Poskrbite, da je kabel umaknjen od obremenjenih/ prehodnih predelov.
19. Da preprečite možnost požara, naprave ne uporabljajte, če je zamašena katerakoli odprtina ali reža, in pazite, da odstranite ves prah, dlake in lase ali karkoli drugega, kar bi lahko oviralo pretok zraka. V odprtine ali reže ne vstavljajte ničesar, saj lahko to povzroči električni udar ali požar ali poškoduje napravo.
35. Če odstranite kak del naprave, morate odstranjeni del namestiti nazaj na mesto.
36. Nevarnost zadušitve-Daljinski upravljalnik vsebuje majhno baterijo. Daljinski upravljalnik hranite pred otroci, da ne pogoltnejo baterije. Če se baterija pogoltne, nemudoma poiščite zdravniško pomoč.



- fizičnimi, čutnimi ali intelektualnimi sposobnostmi oziroma osebe brez izkušenj ali znanja le pod nadzorom ali po navodilih odgovorne osebe glede varne uporabe naprave in s tem povezanih nevarnosti. Čiščenja in uporabnikovega vzdrževanja otroci ne smejo opravljati brez nadzora.
5. Sesalec Dyson uporabljajte v skladu z navodili. Ne izvajajte drugih postopkov kot so opisani v navodilih, ali pa se posvetujte z osebjem na telefonski številki za pomoč.
  6. Pred uporabo preverite, ali je naprava do konca sestavljena po navodilih. Naprave ne razstavljajte in ne uporabljajte brez nameščenega obroča.
  7. Ne dovolite, da se naprava uporablja kot igrača. Če napravo uporabljajo otroci ali če so med njeno uporabo otroci v bližini, bodite skrajno pazljivi. Otroci, mlajši od 3 let, naj se ne približujejo napravi, če niso stalno pod nadzorom. Poskrbite, da so otroci pod nadzorom in da se ne igrajo s to napravo in daljinskim upravljalnikom.
  8. Naprava je primerna za uporabo SAMO v suhem okolju. Ne uporabljajte je na prostem ali na mokrih površinah. Ni za uporabo v kopalnicah, pralnicah in podobnih prostorih. Nikoli ne postavljajte naprave na mesta, s katerih lahko pade v kopalno kad ali drugo posodo, ki vsebuje vodo. Ne uporabljajte in ne shranjujte je tam, kjer bi se lahko zmočila, ali v neposredni bližini kadi, prhe ali bazena.
  9. Ne uporabljajte je na območjih, kjer se uporabljajo ali skladiščijo bencin, barve ali vnetljive tekočine ali kjer so prisotni njihovi hlapi. Ne uporabljajte je skupaj ali tik ob osvežilniku zraka ali podobnih izdelkih.
  10. Ne nameščajte naprave neposredno pod električno vtičnico ali nad njo.
  11. Napravo vedno vklopite neposredno v zidno vtičnico.

20. Ne uporabljajte v bližini peči, kamina ali drugih grelnih virov.
21. Preden izvlečete vtičač, ugasnite sesalnik.
22. Kadar je ne uporabljate dlje časa in pred vsakim polnjenjem, čiščenjem, vzdrževanjem ali servisiranjem napravo odklopite iz omrežne vtičnice.
23. Napravo polnite izključno tako, kot je opisano v tem Dysonovem priročniku za uporabo. Ne uporabljajte vroče vode.
24. Napravo vedno postavite na trdno, ravno, gladko podlago.
25. Ne uporabljajte je na mehkih površinah, kot je postelja, kjer se lahko odprtine zamašijo.
26. Naprave ne postavljajte na mesta, na katerih bi bila dostopna otrokom.
27. Pri prenašanju napravo držite za osnovno enoto, nikoli za obroč.
28. Naprave med delovanjem ne nagibajte, niti je ne poskušajte prazniti.
29. Naprave ne uporabljajte, če ni bila pred tem očiščena po navodilih.
30. Uporabljajte samo čistilna sredstva, ki jih priporoča Dyson.
31. Vodo vlivajte izključno v vodni rezervoar – v nobeno drugo odprtino.
32. Napravo je dovoljeno priključevati samo na varnostni nizkonapetostni električni vir po oznaki na podstavku. Dyson priporoča, da napravo uporabljate izključno z napajalnikom, ki ji je priložen.
33. Ta naprava vsebuje oddajnik UV-C. Ob nenadzorovanem delovanju ali ob poškodovanem ohišju lahko iz naprave uhaja nevarno sevanje UV-C. Sevanje UV-C lahko tudi pri majhnih dozah poškoduje oči in kožo.
34. **OPOZORILO** – Ta naprava vsebuje oddajnik UV-C. Ne glejte naravnost v izvor svetlobe.

## POMEMBNE VARNOSTNE ZNAČILNOSTI

Za vašo varnost je ta naprava opremljena s stikali za samodejni izklop, ki se aktivirajo, če se naprava prevrne. Če se to zgodi, izklopite napravo iz omrežja. Pred ponovnim vklopom odstranite morebitne zamašitve, počakajte, da se naprava posuši, ter poskrbite, da je naprava nameščena na ravni in trdni podlagi.

## PREBERITE IN SHRANITE TA NAVODILA

**NAPRAVA DYSON JE NAMENJENA SAMO ZA DOMAČO UPORABO**

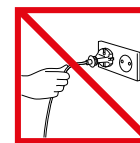

Ne vlecite kablo.

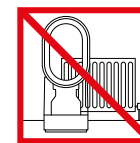

Ne hranite v bližini virov toplote.



Ne uporabljajte v bližini odprtega ognja.



Ne prenašajte z držanjem zgornjega, okroglega dela, kjer se izpihuje zrak.



## ÖNEMLİ GÜVENLİK TALİMATLARI

**BU CİHAZI KULLANMADAN ÖNCE BU KILAVUZDAKİ VE CİHAZIN ÜZERİNDEKİ TÜM TALİMATLARI VE UYARI İŞARETLERİNİ OKUYUN**



Elektrikli bir cihazı kullanırken bazı temel önlemlerin alınması her zaman için hayati önem taşır. Bu önlemlerden bazıları şunlardır:

### UYARI

**CİHAZ VE UZAKTAN KUMANDANIN HER İKİSİ DE MİKNATIS İÇERİR.**

1. Kalp pilleri ve defibrilatörler güçlü manyetik alandan etkilenebilirler. Eğer siz ya da evinizde yaşayan bireyler de kalp pili ya da defibrilatör bulunuyorsa, uzaktan kumandayı cihazın yanına ya da cebinize koymaktan kaçınınız.
2. Kredi kartları ve elektronik depolama birimleri de mıknatıslardan etkilenebilir. Bu yüzden uzaktan kumandadan ve cihazın üzerinden uzak tutulmalıdır.



### UYARI

**Bu uyarılar, cihazın kendisi ve söz konusu olduğu durumlarda tüm aletler, aksesuarlar, şarj aletleri veya ana adaptörler için geçerlidir.**

**YANGIN, ELEKTRİK ÇARPMASI VEYA YARALANMA RİSKİNİ AZALTMAK İÇİN:**

3. Çocukların veya hasta bireylerin yanında ya da yakınında herhangi bir ısıtıcı kullanıldığında ve ısıtıcı ne zaman çalışır vaziyette ve gözetimsiz bırakılırsa, azami önlem almak gerekir.
4. Dyson cihazı, gözetim altında veya cihazın kullanılmasından sorumlu ve tehlikelerin farkında bir kişinin güvenli olacak şekilde

12. Fişi veya cihazın herhangi bir kısmını ıslak elle tutmayın.
13. Cihazı hasarlı bir kablo veya fişle kullanmayın. Elektrik kablosu hasar gördüyse, riski önlemek amacıyla Dyson veya servis acentası ya da benzer ehliyetli kişiler tarafından değiştirilmelidir.
14. Cihaz çalışması gerektiği gibi çalışmıyorsa, şiddetli bir darbeye maruz kaldıysa, yere düşürüldüyse, zarar gördüyse, dış ortamlarda bırakıldıysa veya suya düşürüldüyse kesinlikle kullanmayın ve Dyson Yardım Hattı ile iletişim kurun.
15. Servis veya tamir gerektiğinde Dyson Yardım Hattı ile iletişim kurun. Hatalı montaj, elektrik çarpmasına veya yangına neden olabileceğinden, cihazınızı kesinlikle söküp açmayın.
16. Fişi prizden çıkarırken kablosundan çekerek çıkarmayın. Prizden çıkarmak için kablodan değil, fişten tutun.
17. Kabloyu germeyin, gerilecek kadar yük altında tutmayın. Kabloyu sıcak yüzeylerden uzak tutun.
18. Kabloları halının altına döşemeyin. Kablonun yolluk, kilim, paspas veya benzeri şeylerin altında kalmamasına dikkat edin. Kabloyu üstünde yürünmeyen ve takılıp düşme riski olmayan yerlere koyun.
19. Olası bir yangını önlemek için, herhangi bir açıklık veya çıkış tıkalıyken kullanmayın ve toz, hav, saç ve hava akışını azaltabilecek diğer maddeleri buralardan uzak tutun.

ışınımı, düşük dozlarda olsa bile, göz ve cilde zarar verebilir.

34. UYARI – Bu cihaz bir UV-C yayıcı içerir. Doğrudan ışık kaynağına bakmayın.
35. Herhangi bir parça değiştirilirse, yeni parçanın doğru konumda takıldığından emin olun.
36. Boğulma riski- Bu uzaktan kumanda ünitesi küçük batarya içerir. Uzaktan kumandayı çocuklardan uzak tutun ve yutmayın. Eğer batarya yutulursa, medikal yardım'a başvurun.

verdiği talimatlar doğrultusunda 8 yaşının üzerindeki tüm çocuklar, fiziksel, duyuşsal veya zihinsel engeli bulunan veya deneyim ve bilgisi bulunmayan kişiler de kullanabilir. Temizlik ve bakım işlemleri, yanında yetişkin biri olmayan çocuklar tarafından yapılmaz.

5. Yalnızca bu kılavuzda açıklanan şekilde kullanın. Bu kılavuzda gösterilenler ya da Dyson Müşteri Hizmetleri Yardım Hattı tarafından önerilenler haricinde herhangi bir bakım ya da onarım işlemi yapmayın.
6. Kullanmadan önce cihazın tamamen talimatlara göre monte edildiğinden emin olun. Halka amplifikatörü yerleştirilmeden önce cihazı sökmeyin veya kullanmayın.
7. Bir oyuncak gibi kullanılmasına izin vermeyin. Çocuklar tarafından veya onların yanında kullanıldığında çok dikkatli olunmalıdır. 3 yaşından küçük çocuklar sürekli olarak gözetlenmedikleri sürece cihazın uzağında tutulmalıdır. Cihazla ve uzaktan kumandayla oynamadıklarından emin olmak için çocuklar gözetim altında tutulmalıdır.
8. SADECE kuru yerler için uygundur. Dış mekanlarda veya ıslak yüzeylerde kullanmayın. Banyoda, çamaşır yıkama alanlarında veya benzer iç mekan konumlarında kullanmayın. Cihazın küvete veya su dolu kaba düşebileceği yerlere koymayın. Cihazı ıslanabileceği ve banyo, duş veya yüzme havuzu gibi alanların yakın çevresinde kullanmayın veya saklamayın.
9. Benzin, boya veya yanıcı sıvıların kullanıldığı ya da saklandığı veya buharlarının bulunduğu alanlarda kullanmayın. Oda spreyi veya benzeri ürünlerle birlikte ya da doğrudan yakınlarında kullanmayın.
10. Cihazı, bir elektrik prizinin hemen altına kullanmayın.
11. Cihazı her zaman doğrudan bir duvar prizine takın.

Elektrik şokuna, yangına veya cihazın zarar görmesine neden olabileceği için giriş ızgarasının ve çıkış açıklığının içine herhangi bir nesne koymayın.

20. Ocak, fırın, soba ya da diğer yüksek sıcaklık yayan kaynakların yakınında kullanmayın.
21. Fişten çıkarmadan önce tüm düğmeleri kapatın.
22. Uzun süre kullanılmayacağı durumlarda ve dolun, temizlik, bakım veya servis işlemlerinden önce fişi prizden çıkarın.
23. Dolun işlemini yalnızca bu Dyson Kullanım Kılavuzunda açıklanan şekilde yapın. Sıcak su kullanmayın.
24. Cihazı daima ayaklığından tutarak taşıyın, asla halka amplifikatöründen tutarak taşımayın.
25. Açıklıkların tıkanabileceği yatak gibi yumuşak yüzeylerin üstünde kullanmayın.
26. Cihazı çocukların erişebileceği bir yere koymayın.
27. Cihazı daima ayaklığından tutarak taşıyın, asla halka amplifikatöründen tutarak taşımayın.
28. Cihazı çalışırken yatırmayın veya taşımayın ve boşaltmaya kalkışmayın.
29. Cihazı, talimatlara uygun şekilde temizlenmedikçe kullanmayın.
30. Yalnızca Dyson tarafından önerilen temizlik maddelerini kullanın.
31. Su haznesi hariç, cihazın herhangi bir açıklığından içeri su dökmeyin.
32. Bu cihaz yalnızca kaidesi üzerinde gösterilen değere uygun, ekstra güvenli düşük gerilimle beslenmelidir. Dyson, cihazın yalnızca ürünle birlikte verilen güç kaynağı ünitesi ile kullanılmasını önerir.
33. Bu cihaz bir UV-C yayıcı içerir. Cihazın kullanım amacı dışında kullanılması veya muhafazasının hasar görmesi tehlikeli UV-C ışınımı kaçağına yol açabilir. UV-C

## ÖNEMLİ GÜVENLİK ÖZELLİKLERİ

Bu cihaz, devrilme durumlarında güvenliğinizi için devreye giren, otomatik güç kesme anahtarlarıyla donatılmıştır. Anahtarlar devreye girerse, cihazı fişten çekin. Cihazı tekrar çalıştırmadan önce, herhangi bir tıkanıklık olup olmadığını kontrol edin, varsa giderin, cihazın kurumasına imkan sağlayın ve düz ve sağlam bir yüzeyde olduğundan emin olun.

## BU TALİMATLARI OKUYUN VE SAKLAYIN

BU DYSON CİHAZI YALNIZCA EVDE KULLANIM İÇİNDİR

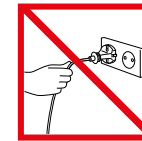

Kablodan çekerek fişten çıkarmayın.

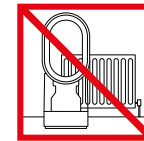

Isı kaynaklarının yakınına koymayın.



Açık alev kaynağına yakın kullanmayın.



Halka amplifikatöründen tutarak taşımayın.

## הוראות בטיחות חשובות



לפני השימוש במכשיר יש לקרוא את כל ההוראות וסימוני האזהרה, במדריך זה ועל המכשיר עצמו בעת השימוש במכשיר חשמלי, יש לנקוט תמיד אמצעי בטיחות בסיסיים, שביניהם נכללים האמצעים הבאים:



### אזהרה

#### המכשיר והשלט הרחוק מכילים מגנטים.

1. שדות מגנטיים חזקים עלולים להשפיע על קוצבי לב ודפיברילטורים. אם לך או לבן משפחה אחר יש קוצב לב או דפיברילטור, הימנע מהנחת השלט הרחוק בכיס או בקרבת המכשיר.
2. גם כרטיסי אשראי ומדיית אחסון אלקטרונית עשויים להיות מושפעים ממגנטים, ויש להרחיק אותם מהשלט הרחוק ומחלקו העליון של המכשיר.



### אזהרה

אזהרות אלה חלות על המכשיר, ואם ניתן, על כל הכלים, האביזרים, המטענים או מתאמי רשת החשמל.

#### להפחתת הסיכון משריפה, ממתכת חשמל ומפציעה:

3. נדרשת זהירות מרבית בעת שימוש בכל מכשיר על-ידי ילדים או אנשים שבריאותם לקויה או בקרבתם, ובכל עת בה המכשיר פועל ואינו תחת השגחה.
4. ילדים מגיל 8 ומעלה ואנשים בעלי מוגבלויות פיזיות, חושיות או שכליות או אנשים חסרי ניסיון וידע יכולים להשתמש במכשיר זה של Dyson רק תחת השגחתו של מבוגר אחראי או אם קיבלו ממבוגר אחראי הנחיות להפעלת המכשיר באופן בטוח והם מבינים את הסכנות הכרוכות בכך. ילדים לא יבצעו פעולות ניקוי ותחזוקה של המכשיר ללא השגחה.
5. יש להשתמש במכשיר רק כפי שמתואר במדריך למשתמש זה של חברת Dyson. אין לבצע עבודות

16. אין לנתק את המכשיר מהחשמל על-ידי משיכת הכבל. כדי לנתק אותו, אחוז בתקע, לא בכבל.
17. אין למתוח את כבל המטען או להפעיל עליו לחץ. יש להרחיק את הכבל ממשטחים חמים.
18. אין לנתב את הכבל מתחת לרהיטים או מכשירים. אין לכסות את הכבל בשטיחים קטנים, מפות או כיסויים דומים. יש להרחיק את הכבל מאזורים עמוסים וממקומות שבהם מישהו עשוי למעוד עליו.
19. למניעת שריפה, אין להשתמש כשהפתח או היציאה חסומים; נקה מאבק, מוך, שיערות וכל מה שעשוי לפגוע בזרם האוויר. אין להכניס חפצים לתוך סורג הכניסה או ליציאה; הדבר עלול לגרום להתחשמלות או לשריפה וכן לנזק למכשיר.
20. אין להשתמש בקרבת כבשנים, אחים, תנורים ומקורות חימום אחרים בטמפרטורה גבוהה.
21. יש לכבות את כל הפקדים לפני הניתוק.
22. יש לנתק את המכשיר מהשקע כאשר לא נעשה בו שימוש לתקופה ארוכה, או לפני ביצוע עבודות מילוי, ניקוי, טיפול ותחזוקה.
23. עבודות מילוי יש לבצע רק באופן המתואר במדריך למשתמש זה של חברת Dyson. אין להשתמש במים חמים.
24. יש למקם את המכשיר תמיד על משטח יציב, שטוח ואופקי.
25. אין להשתמש במכשיר על-גבי משטחים רכים, כגון מיטה, שכן הפתחים עלולים להיחסם.
26. אין למקם את המכשיר באזור שבו יהיה נגיש לילדים.
27. יש לשאת את המכשיר מהבסיס, ולא מהמגבר בצורת לולאה.

- תחזוקה במכשיר למעט אלו המתוארות במדריך למשתמש זה, או עבודות שעליהן המליצו נציגי מוקד התמיכה של Dyson.
6. ודא שהמכשיר הורכב במלואו בהתאם להנחיות לפני השימוש. אין לפרק את המכשיר או להשתמש בו ללא המגבר בצורת הלולאה.
  7. אין להרשות שימוש במכשיר כעצוץ. יש לנקוט משנה זהירות בעת השימוש במכשיר בידי ילדים או בסביבתם. יש להשגיח על ילדים כדי לוודא שהם לא ישחקו במכשיר או בשלט הרחוק.
  8. מתאים למיקומים יבשים בלבד. אין להשתמש במכשיר בחוץ או על-גבי משטחים רטובים. אין להשתמש בו בחדרי אמבטיה, באזורי כביסה או במיקומים דומים בבית. אין למקם את המכשיר באופן שהוא עלול ליפול לתוך האמבטיה או מיכל מים אחר. אין להשתמש במכשיר או לאחסן אותו במיקום שבו הוא עלול להתרטב או בקרבת אמבטיה, מקלחת או בריכת שחייה.
  9. אין להשתמש בו באזורים בהם נעשה שימוש בדלקים, צבעים או נוזלים דליקים או באזורים בהם החומרים הללו מאוחסנים או האדים שלהם נוכחים. אין להשתמש בשילוב עם מטהר אוויר או מוצרים דומים או בקרבתם.
  10. אין למקם את המכשיר ישירות מתחת או מעל לשקע החשמל.
  11. חבר תמיד ישירות לשקע חשמל בקיר.
  12. אין לגעת באף חלק של התקע או של המכשיר בידיים רטובות.
  13. אין להשתמש במכשיר עם כבל או תקע שניזוקו. אם הכבל החשמלי ניזוק יש להחליפו כדי להימנע מסכנה, כשההחלפה תתבצע על-ידי Dyson, סוכני השירות של החברה או אנשי מקצוע בעלי הסמכה דומה.
  14. אם המכשיר אינו פועל כשורה, קיבל מכה חזקה, נפל, ניזוק, הושאר בחוץ או נפל למים, אין להשתמש בו, ויש ליצור קשר עם מוקד התמיכה של Dyson.
  15. צור קשר עם מוקד התמיכה של Dyson כאשר יש צורך בטיפול או בתיקון. אין לפרק את המכשיר, מכיוון שהרכבה מחדש בצורה לא נכונה עלולה לגרום להתחשמלות או לשריפה.

28. אין להטות, להזיז או לנסות לרוקן את המכשיר כאשר הוא פועל.
29. אין להשתמש במכשיר אם לא נוקה בהתאם להוראות.
30. יש להשתמש רק בחומרי ניקוי שהומלצו על-ידי Dyson.
31. אין לשפוך מים לפתחים השונים, למעט למכל המים.
32. יש להזין למכשיר אך ורק מתח בטיחות נמוך מאוד, בהתאם לסימון שבבסיס Dyson ממליצה להשתמש במכשיר זה רק עם יחידת אספקת החשמל שסופקה אתו.
33. מכשיר זה כולל פולט קרינת UV-C. שימוש במכשיר שלא על-פי ייעודו או נזק למארז עלולים לגרום לדליפה של קרינת UV-C מסוכנת. קרינת UV-C עלולה לגרום נזק לעיניים ולעור, גם במינונים נמוכים.
34. אזהרה – מכשיר זה כולל פולט קרינת UV-C. אין להבין במקור האור.
35. במקרה של החלפת חלק כלשהו, את החלק החלופי יש לקבוע במיקומו המדויק.
36. סכנת חנק - יחידת שלט רחוק זו מכילה סוללה קטנה. יש להרחיק את השלט רחוק מילדים ואין לבלוע את הסוללה. אם הסוללה נבלעה, יש לפנות מיד לקבלת סיוע רפואי.

## תכונות בטיחות חשובות

למען בטיחותך, מכשיר זה מצויד במתגי כיבוי אוטומטיים שמופעלים במקרה שהמכשיר נופל. אם המתגים מופעלים, נתק את המכשיר מהחשמל. לפני הפעלת המכשיר מחדש בדוק אם קיימות חסימות ונקה אותן, הנח להן להתייבש, וכן ודא שהמכשיר ממוקם על משטח יציב וישר.

## קרא ושמור הוראות אלה

מכשיר זה של חברת Dyson נועד לשימוש ביתי בלבד



אין לשאת מהמגבר בצורת לולאה.



אסור להשתמש במכשיר ליד להבה גלויה.

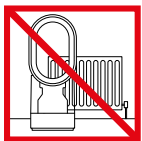

אסור להשאיר את המכשיר ליד מקורות חימום.

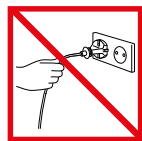

אסור למשוך את כבל החשמל מהשקע.

# 1. Know your humidifier

Description de votre humidificateur  
Aufbau Ihres Luftbefeuchters  
Ken uw luchtbevochtiger  
Descripción de su humidificador

Parti dell'umidificatore  
Сведения об увлажнителе воздуха  
Seznanite se z vlažilnikom

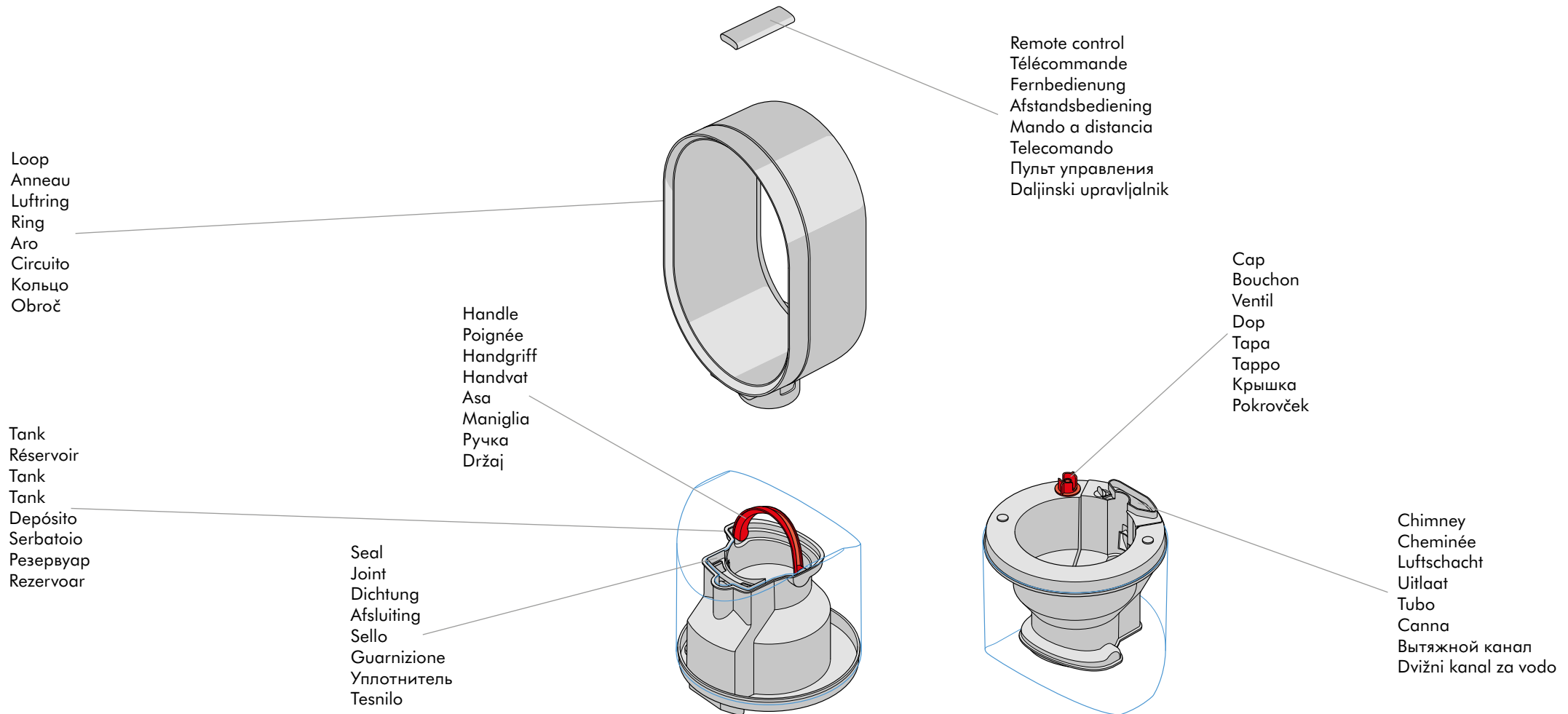

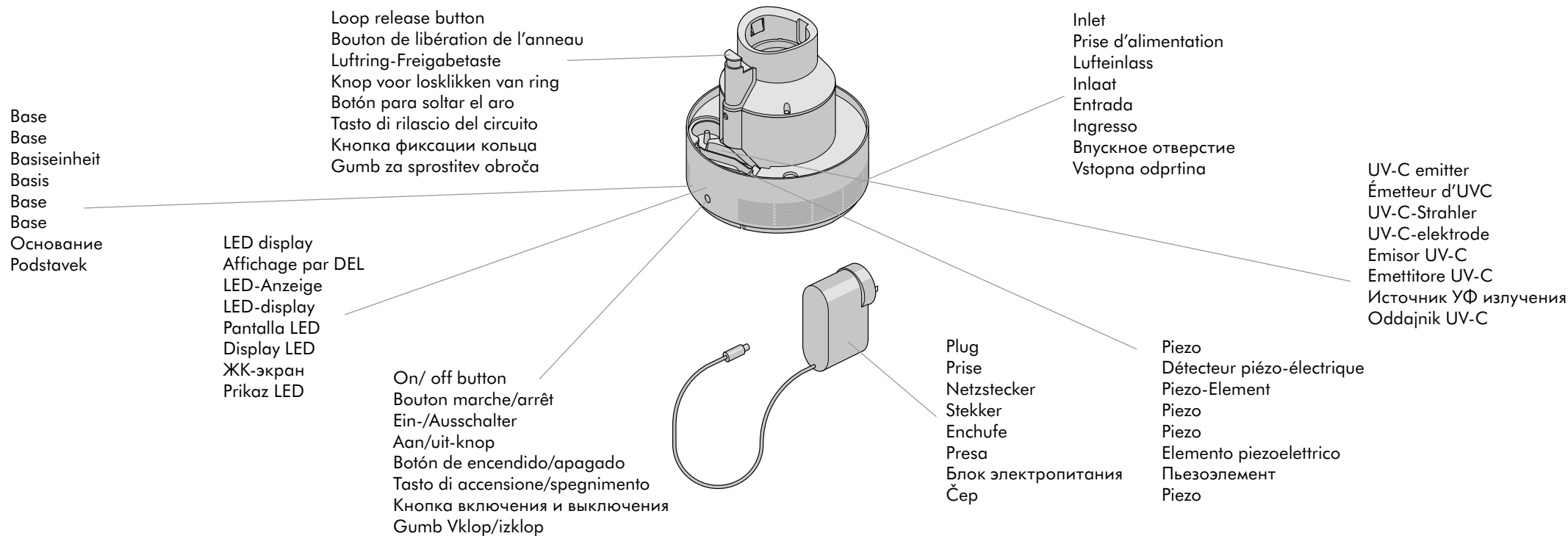

For the best performance place humidifier on the floor in the corner of the room, facing into the centre. It should be at least 1m from any wall. To avoid a cooling effect while humidifying, the unit should be at least 1m from any people. Consider placing near to air conditioning or heating devices to circulate air effectively.

Pour obtenir des performances optimales, placez l'humidificateur sur le sol, dans un coin de la pièce, en le dirigeant vers le centre de la pièce. Il doit être à au moins un mètre des murs. Pour éviter un effet refroidissant pendant l'humidification, l'appareil doit se trouver à au moins un mètre de toute personne. Envisagez de le placer près d'une climatiseur ou d'un chauffage pour une circulation efficace de l'air.

Den Luftbefeuchter für die beste Leistung auf dem Boden, in einer Ecke des Raums in Richtung der Raummitte aufstellen. Er sollte mindestens einen Meter Abstand zur Wand haben. Um eine Kühlwirkung während der Befeuchtung zu vermeiden, sollte dass Gerät in mindestens einem Meter Abstand zu Personen stehen. Das Gerät kann neben Klimaanlage oder Heizgeräten aufgestellt werden, um eine effektive Luftzirkulation zu erzielen.

Voor de beste prestaties plaatst u de luchtbevochtiger op de vloer in de hoek van de kamer, naar het midden gericht. Het apparaat moet ten minste 1 meter van een muur staan. Om een verkoelingseffect te voorkomen, moet het apparaat ten minste op 1 meter afstand geplaatst worden van mensen. Plaats het apparaat in de buurt van airconditioning of verwarming om de lucht effectief te verspreiden.

Para obtener el mejor rendimiento, coloque el humidificador en el suelo, en un rincón de la habitación, mirando hacia el centro de la habitación. Debería estar al menos a un metro de cualquier pared. Para evitar la sensación de frío mientras está humidificando, la unidad debería estar al menos a un metro de cualquier persona. Considere colocarlo cerca del aire acondicionado o la calefacción para que el aire circule con eficacia.

Per ottenere prestazioni ottimali, collocare l'umidificatore sul pavimento, in un angolo della stanza e rivolto verso il centro della stanza. Deve trovarsi ad almeno un metro di distanza dalle pareti. Per evitare un effetto raffreddante durante l'umidificazione, l'unità deve trovarsi ad almeno un metro di distanza dalle persone. Prendere in considerazione la possibilità di posizionare l'apparecchio accanto a condizionatori d'aria o dispositivi di riscaldamento per una circolazione efficace dell'aria.

Для достижения лучшей производительности установите увлажнитель воздуха в угол комнаты и расположите лицевой панелью к центру. Увлажнитель не следует устанавливать к стенам ближе, чем на 1 метр. Чтобы избежать ощущения охлаждения при увлажнении воздуха, увлажнитель должен находиться на расстоянии не менее 1 метра от человека. Рассмотрите варианты размещения рядом с системами кондиционирования воздуха или обогревателями, чтобы обеспечить эффективную циркуляцию воздуха.

Za najboljšo delovanje postavite vlažilnik na tla, v kot sobe, usmerjen pa naj bo proti sredini sobe. Stoji naj vsaj 1 m od sten. Da se pri vlaženju izognete hladilnemu delovanju, naj naprava stoji vsaj 1 m od sten. Po možnosti jo postavite v bližino klimatske naprave oziroma grelnih teles, da bo kroženje zraka čim boljše.

## 2. Getting started

Guide de démarrage  
Inbetriebnahme  
Beginnen  
Inicio

Per iniziare  
Приступая к использованию  
Prvi koraki

1

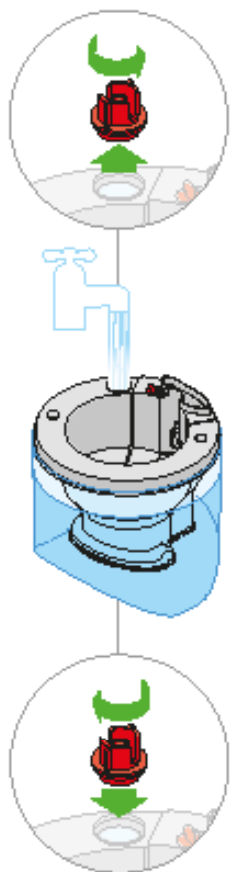

2

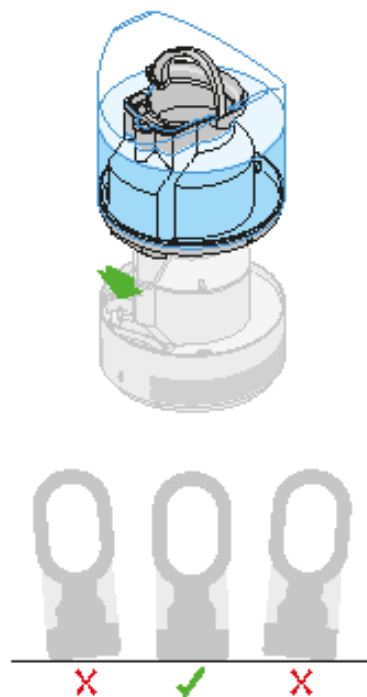

3

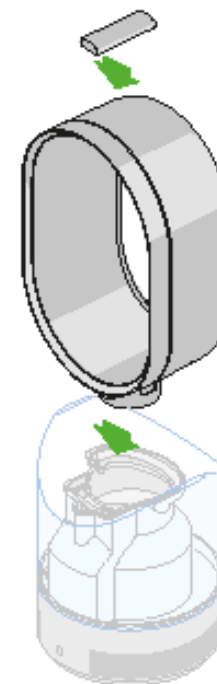



Unscrew the cap and fill the tank to the top. Replace the cap and screw until hand tight. Carry by the handle.

Dévissez le bouchon et remplissez le réservoir au maximum. Remettez le bouchon en place et vissez-le à fond à la main. Portez le réservoir par la poignée.

Den Deckel abschrauben und den Tank bis oben auffüllen. Den Deckel wieder aufsetzen und fest anschrauben. Am Griff tragen.

Draai de dop los en vul de tank tot bovenaan. Plaats de dop terug en draai deze met de hand vast. Draag het apparaat aan het handvat.

Desatornille la tapa y llene el depósito hasta el tope. Coloque en su sitio la tapa y atorníllela bien a mano. Transportelo sujetándolo por el asa.

Svitare il tappo e riempire completamente il serbatoio. Rimettere in posizione il tappo e avvitarlo manualmente fino a quando è ben chiuso. Trasportare l'apparecchio impugnandolo dalla maniglia.

Отверните крышку и наполните резервуар до краев. Установите крышку на место и плотно закрутите ее. Переносите за ручку.

Odvijte pokrovček in napolnite rezervoar do vrha. Privijte pokrovček nazaj, kolikor trdno je to mogoče z roko. Prenašajte ga tako, da ga držite za držaj.

Place the tank on top of the base. Ensure the base is on a level surface, otherwise the appliance will not operate.

Placez le réservoir au sommet de la base. Veillez à ce que la base soit sur une surface plane. Dans le cas contraire, l'appareil ne fonctionnera pas.

Den Tank oben auf die Basiseinheit setzen. Die Basiseinheit muss auf einer ebenen Fläche stehen, da das Gerät ansonsten nicht funktioniert.

Plaats de tank bovenop de basis. Zorg ervoor dat de basis zich op een gelijkmatige ondergrond bevindt, anders werkt het apparaat niet.

Coloque el depósito sobre la base. Asegúrese de que la base está en una superficie plana, de lo contrario el aparato no funcionará.

Posizionare il serbatoio sulla base. Assicurarsi che la base sia su una superficie piana poiché l'apparecchio non funziona in caso contrario.

Поместите резервуар в верхнюю часть основания. Убедитесь, что основание установлено на ровной поверхности. В противном случае устройство не будет работать.

Postavite rezervoar na vrh podstavka. Pazite, da podstavek postavite na ravno podlago, drugače naprava ne bo delovala.

Place the loop amplifier on top of the tank. Push down until you hear a click. Remote control docks magnetically. Attach the remote control to the top of the appliance with the buttons facing down.

Placez l'anneau amplificateur au sommet du réservoir. Appuyez jusqu'à entendre le déclic. Télécommande magnétique. Fixer la télécommande au sommet de l'appareil, boutons dirigés vers le bas.

Den Luffring oben auf den Tank setzen. Nach unten drücken, bis ein Klicken zu hören ist. Die Fernbedienung mit den Tasten nach unten an der oben auf den Luffring legen.

Plaats de blaasring op de bovenkant van de tank. Druk naar beneden tot u een klik hoort. De afstandsbediening kan magnetisch worden gekoppeld. Bevestig de afstandsbediening aan de bovenzijde van het apparaat door deze hierop te leggen met de knoppen omlaag.

Coloque el aro amplificador encima del depósito. Presione hacia abajo hasta que encaje. El mando a distancia se acopla magnéticamente. Acople el mando a distancia a la parte superior del aparato con los botones orientados hacia abajo.

Posizionare l'amplificatore del circuito sul serbatoio. Spingere verso il basso fino a udire un clic. Telecomando con alloggiamento magnetico. Attaccare il telecomando alla parte superiore dell'apparecchio con i pulsanti rivolti verso il basso.

Поместите контурный усилитель на верхнюю часть резервуара. Нажмите, пока не услышите характерный щелчок. Крепление пульта дистанционного управления с помощью магнита. Кладите пульт дистанционного управления на верхнюю часть устройства кнопками вниз.

Postavite obročni ojačevalnik na vrh rezervoarja. Potisnite ga navzdol, dokler ne zaslišite »klika«. Daljinski upravljalnik se magnetno priklopi. Daljinski upravljalnik pritrdite na vrh naprave tako, da so tipke obrnjene navzdol.

## 2. Getting started

Guide de démarrage  
Inbetriebnahme  
Beginnen  
Inicio

Per iniziare  
Приступая к использованию  
Prvi koraki

4

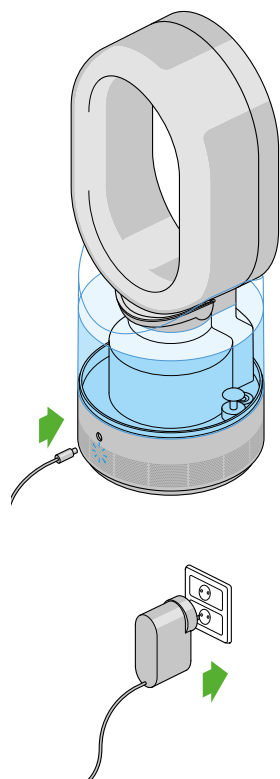

5

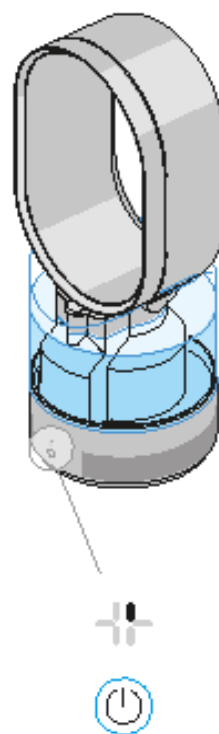

6

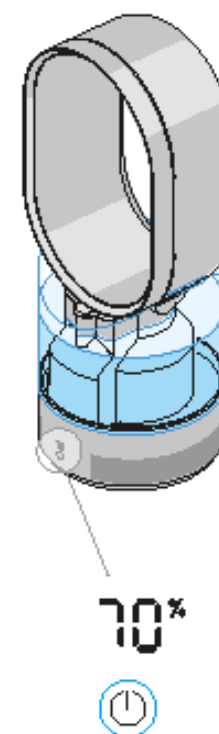

Plug into the socket and base. A small blue LED on the back of the appliance lights up to confirm that the appliance has power.

Branchez le cordon d'alimentation sur la base et sur le secteur. Une petite DEL bleue à l'arrière de l'appareil s'allume pour indiquer que l'appareil est alimenté.

Netzstecker in die Basiseinheit und dann in die Steckdose stecken. Eine kleine blaue LED auf der Rückseite des Gerätes zeigt an, dass es mit Strom versorgt wird.

Plaats de kabel in het stopcontact en de basis. Er gaat een klein blauw ledlampje branden aan de achterkant om aan te geven dat het apparaat verbonden is met de stroomtoevoer.

Enchúfelo a la toma de corriente y a la base. Se encenderá una pequeña luz LED azul en la parte de atrás del aparato para confirmar que el aparato tiene corriente.

Inserire nella presa e nella base. Un piccolo LED blu sul retro dell'apparecchio si accende a indicare che l'apparecchio stesso è alimentato.

Подключите основание к электрической розетке. Загорится небольшой синий индикатор в задней части устройства, подтверждающий наличие питания.

Vključite kabel v omrežno vtičnico in vtičnico na podstavku. Mala modra LED na hrbtini strani naprave zasveti v potrditev, da ima naprava električno napajanje.

Switch 'ON'. The water treatment procedure automatically starts. Water passes over a UV-C emitter to ensure that it is 99.9% bacteria-free before misting commences. This takes approximately 3 minutes. (During this time humidity targets can be set and fan mode can be switched ON'.)

Allumez l'appareil. La procédure de traitement de l'eau démarre automatiquement. L'eau passe au-dessus d'un émetteur d'UVC pour garantir qu'elle est exempte de bactéries à 99,9 % avant le début de la brumisation. Cette opération prend 3 minutes environ. (Pendant cette période, il est possible de régler le taux d'humidité cible et d'activer le mode ventilateur.)

Gerät einschalten. Die Wasseraufbereitung startet automatisch. Bevor das Gerät mit der Luftbefeuchtung beginnt, wird das Wasser über einen UV-C-Strahler geleitet, um sicherzustellen, dass 99,9 % der Bakterien entfernt wurden. Dieser Vorgang dauert ungefähr drei Minuten. (In dieser Zeit kann die gewünschte Luftfeuchtigkeit eingestellt und der Ventilatormodus eingeschaltet werden.)

Zet aan. De waterbehandelingsprocedure wordt automatisch gestart. Het water passeert een UV-C-elektrode om ervoor te zorgen dat deze 99,9% bacterie-vrij is voordat deze verneveld wordt. Dit duurt ongeveer 3 minuten. (Tijdens deze periode kan de gewenste luchtvochtigheid worden ingesteld en kan de ventilatormodus ingeschakeld worden.)

Encienda el aparato ("ON"). El procedimiento de tratamiento de agua comienza de forma automática. El agua fluye a través de un emisor UV-C para asegurar que se ha eliminado el 99,9 % de bacterias antes de que comience el proceso de vaporización. Esto tarda aproximadamente tres minutos. Durante este periodo se pueden fijar los niveles de humedad y se puede encender ("ON") el modo de ventilador.

Accendere l'apparecchio. La procedura di trattamento dell'acqua si avvia automaticamente. L'acqua passa sopra a un emettitore di raggi UV-C per assicurare che sia priva di batteri al 99,9% prima dell'inizio della nebulizzazione. Questo richiede circa 3 minuti. (Durante questo periodo è possibile impostare l'umidità di mandata e avviare la modalità ventilatore).

Включите устройство. Процедура обработки воды начинается автоматически. До начала парообразования вода проходит через источник УФ излучения для уничтожения 99,9% бактерий. На это уходит примерно 3 минуты. (За это время можно установить показатели влажности и включить режим вентиляции.)

Vklopite. Samodejno se začene postopek priprave vode. Voda teče mimo oddajnika UV-C; s tem se pred začetkom pršenja zagotovi uničenje 99,9 % bakterij v vodi. To traja približno tri minute. (V tem času lahko nastavite želeno vlažnost in vklopite način delovanja z ventilatorjem.)

After 3 minutes the appliance will start to humidify. The display will show the target humidity setting.

Au bout de 3 minutes, l'appareil démarre l'humidification. L'affichage indique le taux d'humidité cible défini.

Nach drei Minuten beginnt das Gerät mit der Luftbefeuchtung. Auf dem LED-Anzeige wird die gewünschte Luftfeuchtigkeit in Prozent.

Na drie minuten begint het apparaat te werken. Het display laat de instelling voor de gewenste luchtvochtigheid zien.

Al cabo de tres minutos, el aparato comenzará a humidificar. La pantalla mostrará los niveles de humedad fijados.

Dopo 3 minuti l'apparecchio inizia a umidificare. Il display visualizza l'impostazione di umidità di mandata.

Через 3 минуты устройство приступает к увлажнению воздуха. На дисплее появится целевое значение влажности воздуха.

Po treh minutah naprava začne z vlaženjem. Prikaz kaže nastavljeno želeno vlažnost.

# 3. How to use

Mode d'emploi  
Verwendung  
Gebruiksaanwijzing  
Modo de empleo

Istruzioni di utilizzo  
Эксплуатация  
Uporaba

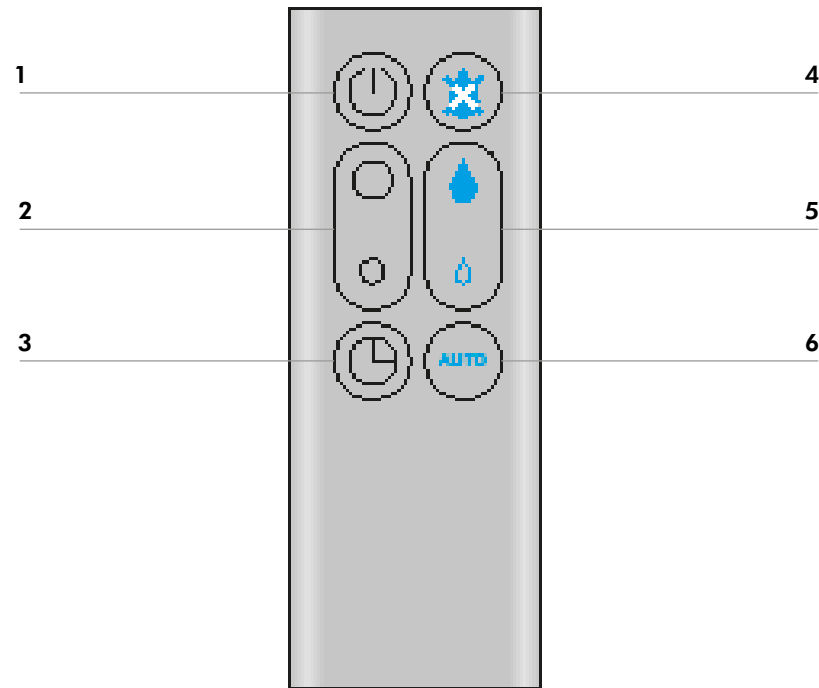

1. **On/off**
  2. **Airflow**
  3. **Sleep timer** To set the sleep timer, press and hold the timer button to select the desired time (between 15 minutes and 9 hours). To cancel the sleep timer, press and hold until two dashes appear.
  4. **Fan/ humidity toggle** ON/ OFF switches between humidifier and fan modes. Control with airflow and timer buttons.
  5. **Controlling the humidity manually** The appliance will not mist unless the target humidity setting is above the current room humidity level.
  6. **Automatic mode** Comfortable humidity is automatically selected by the appliance.
1. **Marche/arrêt**
  2. **Débit d'air**
  3. **Programmateur** Pour régler le programmeur, appuyez sur le bouton du programmeur afin de sélectionner la durée de votre choix (entre 15 minutes et 9 heures). Pour annuler le programmeur, maintenez le bouton enfoncé jusqu'à ce que deux tirets s'affichent.
  4. **Bouton ventilateur/humidificateur** Bouton permettant de passer du mode humidificateur au mode ventilateur et vice-versa. Contrôle à l'aide des boutons de débit d'air et du programmeur.
  5. **Contrôle manuel du taux d'humidité** L'appareil ne démarre pas la brumisation si le taux d'humidité défini est inférieur au taux d'humidité actuel de la pièce.
  6. **Mode automatique** Un taux d'humidité confortable est automatiquement sélectionné par l'appareil.
1. **Ein-/Ausschalter**
  2. **Luftstromsteuerung**
  3. **Sleep-Timer** Zum Einstellen des Sleep-Timers die Timer-Taste gedrückt halten, um die gewünschte Zeit auszuwählen (zwischen 15 Minuten und 9 Stunden). Um den Sleep-Timer abzubrechen, Taste gedrückt halten bis zwei Bindestriche angezeigt werden.
  4. **Ventilatormodus** Luftstromstärke und Sleep-Timer können in diesem Modus eingestellt werden.
  5. **Manuelle Steuerung der Luftfeuchtigkeit** Der Luftbefeuchter arbeitet nur, wenn die gewünschte Luftfeuchtigkeit über der aktuellen Raum-Luftfeuchtigkeit liegt.
  6. **Automatikmodus** Das Gerät wählt automatisch eine angenehme Luftfeuchtigkeit.
1. **Aan/uit**
  2. **Luchtstroom**
  3. **Sleeptimer** Druk op de timerknop en houd deze ingedrukt om de sleeptimer in te stellen op de gewenste tijd (tussen 15 minuten en 9 uur). Om de sleeptimer uit te zetten, houdt u de knoppen ingedrukt tot er twee streepjes verschijnen.

4. **Ventilator-/vochtigheidsknop** AAN/UIT schakelt het apparaat heen en weer van de luchtbevochtigingsstand naar de ventilatorstand.
5. **De vochtigheid handmatig bedienen** Het apparaat vernevelt niet tenzij de luchtvochtigheidsinstelling boven de luchtvochtigheid van de kamer is.
6. **Automatische modus** Het apparaat selecteert automatisch een comfortabele luchtvochtigheid.

1. **Encendido/apagado**
2. **Flujo de aire**
3. **Temporizador** Para ajustar el temporizador, mantenga pulsado el botón del temporizador para seleccionar la hora deseada (entre 15 minutos y nueve horas). Para cancelar el temporizador, mantenga presionado el botón hasta que aparezcan dos guiones.
4. **Tecla de ventilador/humedad** Botones de encendido/apagado entre los modos de humidificador y ventilador. Control con flujo de aire y temporizadores.
5. **Controlar la humedad manualmente** El aparato no vaporizará salvo que el nivel de humedad fijado exceda el nivel de humedad actual en la habitación.
6. **Modo automático** El aparato selecciona de forma automática un nivel de humedad cómodo.

1. **Accensione/spengimento**
2. **Flusso d'aria**
3. **Timer di spegnimento** Per impostare il timer di spegnimento, premere e tenere premuto il pulsante del timer per selezionare il tempo desiderato (fra 15 minuti e 9 ore). Per annullare il timer di spegnimento, tenere premuto fino a quando appaiono due trattini.
4. **Interruttore ventilatore/umidità** L'accensione/spengimento alterna fra le modalità umidificatore e ventilatore. Controllare tramite i tasti del flusso d'aria e del timer.
5. **Controllo manuale dell'umidità** Per la nebulizzazione da parte dell'apparecchio, l'umidità di mandata deve essere superiore al livello di umidità ambiente attuale.
6. **Modalità automatica L'apparecchio seleziona automaticamente un livello di umidità confortevole.**

1. **Вкл./выкл.**
2. **Поток воздуха**
3. **Таймер сна** Чтобы установить таймер сна, нажмите и удерживайте кнопку таймера для выбора нужного времени (от 15 минут до 9 часов). Чтобы отменить таймер сна, нажмите и удерживайте кнопку, пока не появятся две косые черты.
4. **Переключатель режимов вентилятор/увлажнитель** Нажатие кнопки переключает режимы работы устройства: увлажнитель или вентилятор. В режиме вентилятора, для управления устройством, используются кнопки таймер сна и поток воздуха
5. **Ручная настройка уровня влажности** Режим увлажнения не включится до тех пор, пока выбранное

значение уровня влажности ниже текущего в помещении."

6. **Автоматический режим** Устройство автоматически выбирает комфортный уровень влажности и поддерживает его.

1. **Vklop/izklop**
2. **Pretok zraka**
3. **Časovnik spanca** Za nastavitev časovnika spanca pritisnite in držite gumb časovnika, da izberete želeni čas (v območju od 15 minut do 9 ur). Za izklop časovnika spanca pritisnite gumb in pridržite, dokler se ne prikažeta dve črtici.
4. **Preklop Ventilator/vlaženje** S stikalom VKL/IZKL preklapljate med vlaženjem in ventilatorjem. Upravljanje z gumboma za pretok zraka in za časovnik.
5. **Ročno upravljanje vlažnosti** Naprava ne bo pršila vode, če zelena vlažnost ni višja od trenutne vlažnosti v prostoru.
6. **Samodejni način** Naprava samodejno izbira udobno raven vlažnosti.

### 3. How to use

Mode d'emploi  
Verwendung  
Gebruiksaanwijzing  
Modo de empleo

Istruzioni di utilizzo  
Эксплуатация  
Упорaba

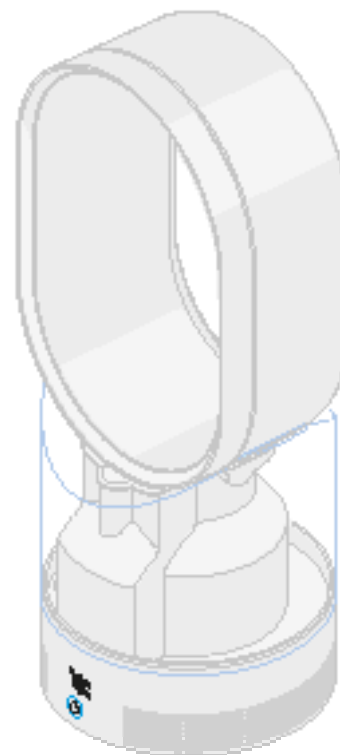
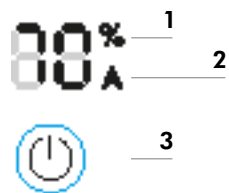

- 1. Humidity percentage**
- 2. Automatic Mode**
- 3. On/off** Press and hold the power button on the appliance to adjust the humidity setting.  
Blue light indicates that the AM10 is in humidity mode.  
White light indicates that the AM10 is in fan mode.

- 1. Pourcentage d'humidité**
- 2. Mode automatique**
- 3. Marche/arrêt** Maintenez le bouton marche de l'appareil enfoncé pour régler le taux d'humidité.  
Le témoin bleu indique que l'AM10 est en mode humidificateur.  
Le témoin blanc indique que l'AM10 est en mode ventilateur.

- 1. Luftfeuchtigkeit in Prozent**
- 2. Mode automatique**
- 3. Ein-/Ausschalter** Den Ein-/Ausschalter am Gerät gedrückt halten, um die Höhe der Luftfeuchtigkeit zu ändern.  
Der blaue LED-Ring zeigt an, dass sich der AM10 im Luftbefeuchtungsmodus befindet.  
Der weiße LED-Ring zeigt an, dass sich der AM10 im Ventilatormodus befindet.

- 1. Luchtvochtigheidspercentage**
- 2. Automatische modus**
- 3. Aan/uit** Houd de aan-knop op het apparaat ingedrukt om de luchtvochtigheidsinstelling aan te passen.  
Een blauw licht geeft aan dat de AM10 in de luchtbevochtigermodus staat.  
Een wit licht geeft aan dat de AM10 in de ventilatormodus staat.

- 1. Porcentaje de humedad**
- 2. Modo automático**
- 3. Encendido/apagado** Mantenga pulsado el botón de encendido del aparato para ajustar el nivel de humidificador.  
La luz azul indica que el AM10 se halla en modo humedad.  
La luz blanca indica que el AM10 se halla en modo ventilador.

- 1. Percentuale di umidità**
- 2. Modalità automatica**
- 3. Accensione/spengimento** Tenere premuto il pulsante di alimentazione sull'apparecchio per regolare l'impostazione di umidità.  
La luce blu indica che il modello AM10 è in modalità umidificatore.  
La luce bianca indica che il modello AM10 è in modalità ventilatore.

- 1. Процент влажности**
- 2. Автоматический режим**
- 3. Вкл./выкл.** Нажмите и удерживайте кнопку питания на устройстве для настройки уровня влажности.  
Синий индикатор указывает, что устройство AM10 работает в режиме увлажнения.  
Белый индикатор указывает, что устройство AM10 работает в режиме вентилятора.

- 1. Vlažnost, v odstotkih**
- 2. Samodejni način**
- 3. Vklon/izklon** Za nastavitve želene vlažnosti pritisnite in držite pritisnjen gumb za vklop na napravi.  
Modra lučka pomeni, da je AM10 v načinu vlaženja.  
Bela lučka pomeni, da je AM10 v načinu ventilatorja.

## 4. Refilling the tank

Remplissage du réservoir  
Auffüllen des Tanks  
De tank bijvullen  
Rellenar el depósito

Riempimento del serbatoio  
Наполнение резервуара  
Поновно polnjenje rezervoarja

1

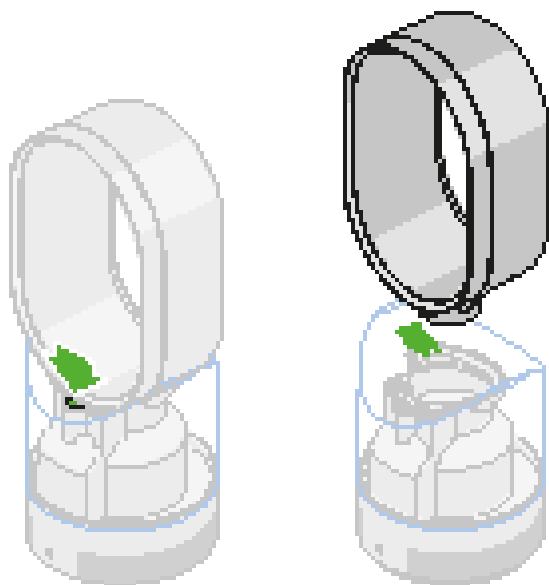

2

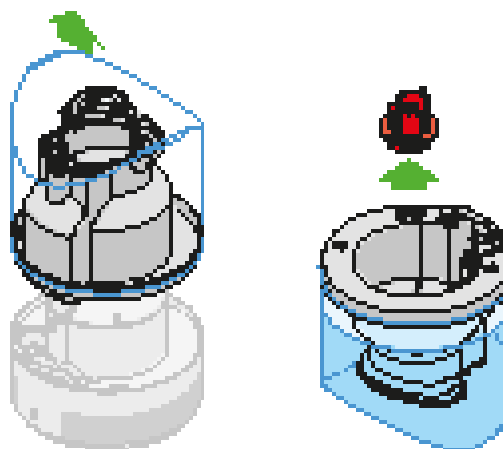

3

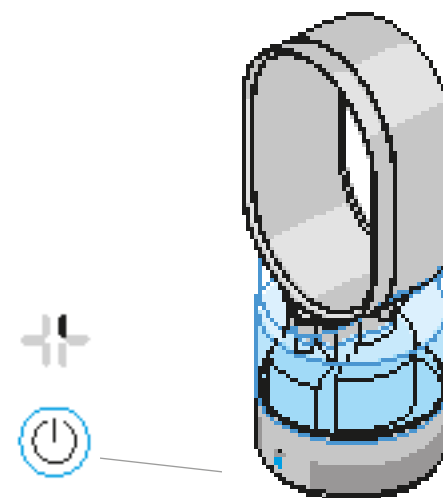



When animation sequence shows, the tank is empty. Unplug the appliance and push the button to unlock. Lift the loop amplifier away from tank, then tank away from base.

Lorsque la séquence animée s'affiche, le réservoir est vide. Débranchez l'appareil et appuyez sur le bouton de libération. Soulevez l'anneau amplificateur du réservoir, puis le réservoir de la base.

Wenn die angezeigt wird, ist der Tank leer. Gerät ausschalten, Netzstecker ziehen und die Taste drücken, um den Luftring abzunehmen. Den Tank von der Basiseinheit abnehmen.

Als de reeks afbeeldingen wordt getoond, is de tank leeg. Trek de stekker uit het stopcontact en druk op de ontgrendelingsknop. Verwijder de blaasring van de tank en vervolgens de tank van de basis.

Cuando aparezca la secuencia de animación, el depósito estará vacío. Desenchufe el aparato y pulse el botón para desbloquearlo. Levante el aro amplificador y retirelo del depósito, después retire el depósito de la base.

Quando viene visualizzata una sequenza animata, il serbatoio è vuoto. Scollegare l'apparecchio e premere il tasto per sbloccare. Sollevare l'amplificatore del circuito dal serbatoio e quindi il serbatoio dalla base.

Когда отображается соответствующая последовательность анимированных изображений, бак пустой (см. стр. 73). Отключите устройство от электрической сети и нажмите кнопку для разблокировки. Поднимите контурный усилитель над резервуаром, затем снимите резервуар с основания.

Animirano zaporedje na prikazu je znak, da je rezervoar prazen. Odklopite napravo iz omrežne vtičnice in s pritiskom na gumb sprostite obroč. Dvignite obročni ojačevalnik z rezervoarja, nato dvignite rezervoar s podstavka.

Remove the cap and fill tank (no other part) to the top with cold tap water. Replace the cap, tank and loop amplifier. Use the handle for easier handling.

Retirez le bouchon et remplissez le réservoir (et aucune autre pièce) au maximum avec de l'eau du robinet froide. Remettez en place le bouchon, le réservoir et l'anneau amplificateur. Utilisez la poignée pour faciliter la manipulation.

Das Ventil abnehmen und nur den Tank (kein anderes Teil) bis oben mit kaltem Leitungswasser auffüllen. Das Ventil wieder aufsetzen und Tank und Luftring wieder anbringen. Zum Tragen des Tanks kann der Handgriff verwendet werden.

Verwijder de dop en vul de tank (geen andere onderdelen) tot boven met koud kraanwater. Plaats de dop, tank en blaasring terug. Gebruik het handvat voor betere grip op het apparaat.

Retire la tapa y llene el depósito (no otra pieza) hasta el tope con agua fría del grifo. Vuelva a colocar la tapa, el depósito y el amplificador del aro. Utilice el asa para un manejo más sencillo.

Rimuovere il tappo e riempire il serbatoio (e nessun'altra parte) completamente con acqua di rubinetto fredda. Rimettere in posizione il tappo, il serbatoio e l'amplificatore del circuito. Utilizzare la maniglia per una migliore maneggevolezza.

Снимите крышку и наполните резервуар (не другие части) холодной водой. Установите на место крышку, бак и контурный усилитель. Для удобства воспользуйтесь ручкой.

Odvijte pokrovček in napolnite rezervoar (nobenega drugega dela naprave) s hladno vodovodno vodo. Namestite nazaj na ustrezna mesta pokrovček, rezervoar in obročni ojačevalnik. Za lažje ravnanje si pomagajte z držajem.

Replace the tank and loop amplifier. Switch 'ON': the water treatment procedure starts. After 3 minutes the appliance will start to humidify.

Remplacez le réservoir et l'anneau. Allumez l'appareil : la procédure de traitement de l'eau démarre. Au bout de 3 minutes, l'appareil démarre l'humidification.

Tank und Luftring wieder anbringen. Netzstecker einstecken und Gerät einschalten: Die Wasseraufbereitung startet. Nach drei Minuten beginnt das Gerät mit der Luftbefeuchtung.

Plaats de tank en blaasring terug. Zet aan: de waterbehandelingsprocedure wordt gestart. Na drie minuten begint het apparaat te bevochtigen.

Vuelva a colocar el depósito y el aro amplificador. Encienda el aparato ("ON"): el proceso de tratamiento de agua comenzará. Al cabo de tres minutos, el aparato comenzará a humidificar.

Riposizionare il serbatoio e l'amplificatore del circuito. Accendere l'apparecchio: la procedura di trattamento dell'acqua si avvia. Dopo 3 minuti l'apparecchio inizia a umidificare.

Установите на место бак и контурный усилитель. Включите устройство: начнется процедура обработки воды. Через 3 минуты устройство приступает к увлажнению воздуха.

Zamenjajte rezervoar in obročni ojačevalnik. Vkllopite: zažene se postopek priprave vode. Po treh minutah naprava začne z vlaženjem.

## 5. Cleaning – important!

Nettoyage – important !

Reinigung – wichtig!

Reinigen – belangrijk!

Limpieza – importante!

Pulizia – Importante

Очистка – важно!

Čišćenje – pomembno!

Cleaning procedures must be routinely followed to ensure that the humidifier continues to operate efficiently. Cleaning regimes are designed to help prevent the build up of scale within the machine, which will be more prominent in hard water areas. Failure to adhere to the cleaning regimes may invalidate the warranty.

Make your own cleaning solution

**30 grams of citric acid**

+

**1 litre of water**

=

**Cleaning solution**

Other cleaning solutions are available. Please check these are suitable for use with plastics and then use in accordance with manufacturer's instructions. Examples of other suitable cleaning materials are descalers, foam soaps without an antibacterial agent, and vinegar.

Les procédures de nettoyage doivent être régulièrement suivies pour garantir un fonctionnement efficace de l'humidificateur. Les programmes de nettoyage sont prévus pour limiter l'accumulation de tartre dans la machine, en particulier dans les régions où l'eau est dure. Le non-respect des programmes de nettoyage peut entraîner une annulation de la garantie.

Préparez votre propre solution de nettoyage

**30 grammes d'acide citrique**

+

**1 litre d'eau**

=

**Solution de nettoyage**

Los procedimientos de limpieza se deben llevar a cabo de forma rutinaria para asegurar un funcionamiento efectivo del humidificador. Los procesos de limpieza se han diseñado para ayudar a prevenir la formación de sarro en el interior del aparato, lo cual será más habitual en zonas de aguas duras. En caso de no seguir los procedimientos de limpieza, se podría anular la garantía.

Prepare su propia solución de limpieza

**30 gramos de ácido cítrico**

+

**1 litro de agua**

=

**Solución de limpieza**

Existen otras soluciones de limpieza. Compruebe si son apropiadas para usar con plásticos y utilícelas de acuerdo con las instrucciones del fabricante. Algunos materiales de limpieza también apropiados son los productos para quitar el sarro, los jabones en espuma sin agentes antibacterianos y el vinagre.

Le procedure di pulizia devono essere seguite regolarmente per assicurare che l'umidificatore continui a funzionare con efficienza. I regimi di pulizia sono progettati per favorire la prevenzione di accumuli di calcare nella macchina, che risultano più prominenti in aree in cui l'acqua è particolarmente dura. La mancata aderenza ai regimi di pulizia potrebbe rendere nulla la garanzia.

Preparazione della soluzione detergente

**30 grammi di acido citrico**

+

**1 litro d'acqua**

Some cleaning chemicals are harmful to the appliance and should not be used. Use of these will invalidate your guarantee. Do not use: Alcohol and strong acid mixes, solvent (acetone) and oil based products, alkali bleach mixes, air fresheners, aroma oils, scented oils, hot water, brushes, abrasive materials, etc. Please do not put in a dishwasher or close to a fire.

Certains nettoyeurs chimiques peuvent endommager l'appareil et ne doivent pas être utilisés. Leur utilisation entraînera l'annulation de la garantie. N'utilisez pas les produits suivants : mélanges d'alcool et d'acide fort, produits à base de solvant (acétone) et d'huile, mélanges de javel alcalins, produits purificateurs d'air, huiles aromatiques, huiles parfumées, eau chaude, brosses, matériaux abrasifs, etc. Ne passez pas l'appareil au lave-vaisselle et ne le placez pas près d'un feu.

Einige Reinigungschemikalien können das Gerät beschädigen und sollten daher nicht verwendet werden. Durch den Einsatz dieser Mittel erlischt der Garantieanspruch. Folgende Mittel nicht verwenden: Alkohol- und starke Säuregemische (Aceton) und Produkte auf Ölbasis, alkalische Bleichmittel, Raumsprays, Aromaöle, Duftöle, heißes Wasser, Bürsten, Schleifmittel usw. Nicht in die Spülmaschine oder in die Nähe eines Feuers stellen.

Bepaalde reinigingsmiddelen zijn schadelijk voor het apparaat en mogen niet gebruikt worden. Door het gebruik van deze middelen zal uw garantie komen te vervallen. Gebruik geen: Alcohol en sterke, zure mengsels (aceton) en producten op oliebasis, gebruik geen bleekmengsels met alkaline, luchtverfrissers, aromaoliën, geurolie, heet water, borstels, schurend materiaal, etc. Plaats het apparaat niet in een vaatwasmachine of dicht bij een vuur.

Algunos productos químicos de limpieza podrían dañar el

D'autres solutions de nettoyage sont disponibles. Vérifiez qu'elles sont adaptées à une utilisation avec les plastiques et utilisez-les conformément aux instructions du fabricant. Exemples d'autres solutions de nettoyage adaptées : solutions de détartrage, savons moussants sans agent antibactérien et vinaigre.

Die Reinigung muss regelmäßig durchgeführt werden, um sicherzustellen, dass der Luftbefeuchter ordnungsgemäß funktioniert. Die Reinigungszyklen sollen verhindern, dass sich im Inneren des Gerätes Kalkablagerungen bilden, was in Regionen mit "hartem" Wasser besonders wichtig ist. Bitte führen Sie die Reinigungszyklen wie beschrieben durch. Andernfalls kann dies zum Erlöschen Ihres Garantieanspruchs führen.

Herstellung Ihrer eigenen Reinigungslösung

### 30 Gramm Zitronensäure

+

1 Liter Wasser

=

### Reinigungslösung

Es sind auch andere Reinigungslösungen verfügbar. Bei diesen bitte prüfen, ob sie für die Verwendung mit Kunststoffen geeignet sind, und sie dann gemäß den Anweisungen des Herstellers anwenden. Beispiele für andere geeignete Reinigungsmittel sind Entkalker, Schaumseifen ohne antibakteriellen Wirkstoff und Essig.

De reinigingsprocedures moeten gevolgd worden om ervoor te zorgen dat het bevochtigingsapparaat efficiënt blijft werken. De reinigingsprocedures zijn ontwikkeld om te voorkomen dat er schilfers ophopen in de machine (dit gebeurt vaker met hard water). Als er niet aan de reinigingsprocedures wordt gehouden, kan de garantie komen te vervallen.

Maak uw eigen reinigungsoplossing

### 30 gram citroenzuur

+

1 liter water

=

### Reinigungsoplossing

Er zijn ook andere reinigungsoplossingen verkrijgbaar. Controleer of deze geschikt zijn voor gebruik op plastic en gebruik ze in overeenstemming met de instructies van de fabrikant. Voorbeelden van andere geschikte middelen zijn ontschilferaar, schuimzepen zonder antibacterieel middel en azijn.

=

### Soluzione detergente

Sono disponibili altre soluzioni detergenti. Verificare che siano adatte all'utilizzo sulla plastica e quindi utilizzarle nel rispetto delle istruzioni del produttore. Alcuni esempi di altri materiali per la pulizia sono prodotti anticalcare, saponi schiumosi privi di agenti antibatterici e aceto.

Для обеспечения непрерывной и эффективной работы увлажнителя необходимо тщательно выполнять процедуры очистки. Режим очистки позволяет предотвратить появление в устройстве твердых отложений, которые часто появляются при использовании жесткой воды. Несоблюдение режима очистки может привести к аннулированию гарантии.

Приготовьте очистительный раствор

### 30 грамм лимонной кислоты

+

1 литр воды

=

### Очистительный раствор

Можно использовать другие очистительные растворы. Убедитесь, что они подходят для пластика, а затем используйте их в соответствии с инструкциями производителя. Например, в качестве чистящих средств можно использовать средство для удаления накипи, мыльные растворы без антибактериальных добавок и уксус.

Dosledno upoštevajte predpisane postopke čiščenja, da bo vlažilnik trajno ohranil učinkovitost delovanja. Postopki čiščenja so zasnovani tako, da pomagajo preprečevati nabiranje vodnega kamna v napravi, kar je še zlasti nevarno na območjih s trdo vodo. Neupoštevanje predpisanih postopkov čiščenja lahko izniči garancijo.

Sami si pripravite čistilno raztopino

### 30 gramov citronske kisline

+

1 liter vode

=

### Čistilna raztopina

Na voljo so tudi drugačne čistilne raztopine. Preverite, ali so primerne za čiščenje plastike; če so, jih uporabljajte po navodilih proizvajalca. Med druga primerna čistilna sredstva spadajo sredstvo za odstranjevanje kamna, peneča mila brez protibakterijskih dodatkov in kis.

aparato y no se recomienda su uso. El uso de los siguientes productos anulará la garantía. No utilice: alcohol y mezclas de ácidos fuertes, disolventes (acetona) y productos basados en aceite, mezclas de lejía alcalina, ambientadores, aceites aromáticos, aceites perfumados, agua caliente, cepillos, materiales abrasivos, etc. No lo sumerja en el agua de fregar o lo ponga cerca del fuego.

Alcune sostanze chimiche detergenti possono danneggiare l'apparecchio e non devono essere utilizzate. L'uso di tali prodotti rende nulla la garanzia. Non utilizzare: Alcool e forti miscele acide, solventi (acetone) e prodotti a base d'olio, miscele di candeggina alcaline, deodoranti per l'aria, oli aromatici, oli profumati, acqua calda, spazzole, materiali abrasivi, ecc. Non inserire in una lavastoviglie o nelle vicinanze del fuoco.

Ne dopuskaється использование некоторых чистящих средств, так как они могут повредить устройство. Применение этих средств является основанием для аннулирования гарантии. Запрещается использовать следующие чистящие средства: спиртовые и сильные кислотные смеси, растворитель (ацетон) и средства на основе растворителей/масел, смеси щелочных и отбеливающих веществ, освежители воздуха, ароматные масла, горячую воду, щетки, абразивные чистящие средства и т. д. Не опускайте устройство в посудомоечную машину и не подносите к огню.

Nekateri kemikalije lahko poškodujejo napravo in jih zato ne uporabljajte. Uporaba takih kemikalij bo izničila garancijo. Ne uporabljajte: mešanice alkohola in močnih kislin, sredstev na osnovi topil (acetona) in olj, alkalnih sredstev za beljenje, sredstev za osveževanje zraka, aromatičnih olj in olj z dišavami, vroče vode, ščetk, abrazivnih materialov itd. Ne pomivajte naprave v pomivalnem stroju in ne približujte je ognju.



## 5. Once a week

Une fois par semaine  
Einmal pro Woche  
Een keer per week  
Una vez a la semana

Una volta a settimana  
Раз в неделю  
Enkrat tedensko

1

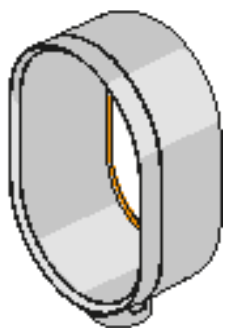
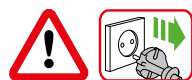

2

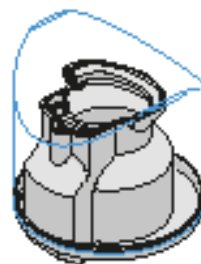

3

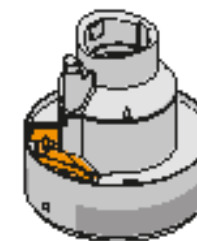

Turn the appliance into standby mode/'OFF'.  
Unplug from the mains electricity supply.

Wipe over air loop amplifier, paying close attention to the air gaps. Wipe with a lint-free microfibre cloth.

Placez l'appareil en veille/à l'arrêt. Débranchez-le de l'alimentation secteur.

Essuyez l'anneau amplificateur d'air en prêtant attention aux orifices d'air. Utilisez un chiffon en microfibre non pelucheux.

Schalten Sie das Gerät aus und ziehen Sie den Netzstecker.

Den Luftring abwischen und dabei sorgfältig auf die Luftschlitze achten. Mit einem fussselfreien Microfasertuch abwischen.

Zet het apparaat in de standby-modus/UIT. Haal de stekker uit het stopcontact.

Neem de blaasring af, let hierbij goed op de luchtopeningen. Gebruik hiervoor een pluivrije microvezel doek.

Ponga el aparato en modo parada ("OFF").  
Desenchúfelo de la red eléctrica.

Pase un trapo por el aro amplificador, prestando especial atención a las cámaras de aire. Use un trapo de microfibra que no deje pelusa.

Accendere l'apparecchio in modalità di standby/OFF.  
Scollegare l'apparecchio dalla rete elettrica.

Strofinare l'amplificatore del circuito d'aria, prestando particolare attenzione alle prese d'aria. Strofinare con un panno in microfibra privo di lanugine.

Переведите устройство в режим ожидания или выключите. Отключите устройство от источника электропитания.

Протрите контурный усилитель. Обратите особое внимание на воздушные зазоры. Протрите безворсовой микроволокнистой тканью.

Preklopite napravo v način pripravljenosti/IZKL.  
Odklopite napravo iz omrežne vtičnice.

Obrišite obročni ojačevalnik, še zlasti pazljivo zračne reže.  
Brišite s krpo iz mikrovlačen, ki ne pušča nitk.

Empty the water. Rinse and wipe over all surfaces.  
Repeat if necessary.

Videz l'eau. Rincez et essuyez toutes les surfaces.  
Répétez si nécessaire.

Wassertank komplett entleeren. Ausspülen und alle Oberflächenabwischen. Wenn nötig, den Vorgang wiederholen.

Gooi het water weg. Reinig en neem alle oppervlakken af. Herhaal indien nodig.

Vacía el agua. Enjuague y pase un trapo por todas las superficies. Repita la operación en caso necesario.

Svuotare l'acqua. Sciacquare e strofinare tutte le superfici.  
Ripetere se necessario.

Вылейте воду. Промойте и протрите все поверхности.  
Повторите при необходимости.

Izpraznite vodo. Sperite in obrišite vse površine.  
Po potrebi ponovite.

Empty the trough and wipe over all surfaces. Small spillages may occur. Do not rinse under the tap or put in the dishwasher. While not dangerous, care should be taken to avoid water entering the inlets. Wipe the exterior with a lint free microfibre cloth.

Videz la gouttière et essuyez toutes les surfaces. De petits déversements peuvent se produire. Ne rincez pas sous le robinet et ne passez pas au lave-vaisselle. Veillez à ne pas laisser d'eau pénétrer dans les orifices même si ceci ne présenterait aucun danger. Essuyez l'extérieur avec un chiffon en microfibre non pelucheux.

Die Wasserkammer leeren und alle Oberflächen abwischen. Es können kleine Wasserrückstände zurückbleiben. Nicht unter dem Wasserhahn ausspülen oder in die Spülmaschine stellen. Auch wenn keine Gefahr besteht, sollte darauf geachtet werden, dass kein Wasser in den Lufteinlass eintritt. Die Außenseiten mit einem fussselfreien Microfasertuch abwischen.

Leeg de tank en neem alle oppervlakken af. Er kan mogelijk wat water gemorst worden. Niet onder de kraan afspoelen of in de vaatwasmachine plaatsen. Hoewel het niet gevaarlijk is, moet er voorzichtig worden gehandeld om te voorkomen dat er water in de ingangen komt. Neem de behuizing af met een pluivrije microvezel doek.

Vacía y pase un trapo por todas las superficies. Pueden producirse pequeños derrames. No lo enjuague bajo el grifo ni lo sumerja en el agua de fregar. Si bien no es peligroso, debería tenerse particular cuidado en evitar que no penetre el agua en las entradas. Use un trapo de microfibra que no deje pelusa para limpiar el exterior.

Svuotare la vaschetta e strofinare tutte le superfici. Potrebbero verificarsi piccoli versamenti. Non sciacquare sotto il rubinetto né inserire in lavastoviglie. Sebbene non presenti pericoli, è opportuno prestare attenzione ad evitare che l'acqua penetri negli ingressi. Strofinare l'esterno con un panno in microfibra privo di lanugine.

Слейте воду и протрите все поверхности. Могут остаться небольшие брызги. Не промывайте под струей и не погружайте в посудомоечную машину. Хотя это и не опасно, избегайте попадания воды в впускные отверстия. Протрите внешнюю поверхность безворсовой микроволокнистой тканью.

Izpraznite korito in obrišite vse površine. Pri tem se lahko razlijejo manjše količine vode. Ne spirajte pod tekočo vodo in ne pomivajte v pomivalnem stroju. Čeprav to ni nevarno, pazite, da voda ne zaide v vstopne odprtine. Zunanost obrišite s krpo iz mikrovlačen, ki ne pušča nitk.

## 5. Once a month (and before/after storage)

Une fois par mois (et avant/après le rangement de l'appareil)

Einmal pro Monat (und vor/nach der Aufbewahrung)

Een keer per maand (en voor/na opslag)

Una vez al mes

(antes y después de guardarlo)

Una volta al mese (e prima/dopo lo stoccaggio)

Раз в месяц (а также до и после хранения)

Enkrat na mesec

(in pred skladiščenjem/po njem)

1



2



Turn the appliance into standby mode/'OFF'.  
Unplug from the mains electricity supply.

Placez l'appareil en veille/à l'arrêt. Débranchez-le de l'alimentation secteur.

Schalten Sie das Gerät aus und ziehen Sie den Netzstecker.

Zet het apparaat in de standby-modus/UIT. Haal de stekker uit het stopcontact.

Ponga el aparato en modo parada ("OFF").  
Desenchúfelo de la red eléctrica.

Accendere l'apparecchio in modalità di standby/OFF.  
Scollegare l'apparecchio dalla rete elettrica.

Переведите устройство в режим ожидания или выключите. Отключите устройство от источника электропитания.

Preklopite napravo v način pripravljenosti/IZKL.  
Odklopite napravo iz omrežne vtičnice.

Unclip the loop amplifier surround: pull from the lower edge by hand, gently but firmly.

Détachez le pourtour de l'anneau amplificateur : tirez dessus à la main à partir du bord inférieur, délicatement mais fermement.

Abnehmen der Luftringfassung: Vorsichtig an den Seiten leicht nach außen ziehen und abnehmen.

Ontgrendel de blaasring: trek stevig maar voorzichtig met de hand van de onderste rand.

Retire el borde del aro amplificador: tire con la mano desde el lado más bajo, con suavidad pero con firmeza.

Scollegare il telaio dell'amplificatore del circuito: estrarlo afferrandolo manualmente dal bordo inferiore, delicatamente ma con fermezza.

Отсоедините обрамление контурного усилителя: потяните рукой за его нижний край, осторожно, но с усилием.

Sprostite in snemite okvir obročnega ojačevalnika: z roko ga pazljivo, a čvrsto potegnite z ležišča.

Using a damp cloth, wipe over both sections with the citric acid solution. Do not put in a dishwasher or rinse under the tap.

À l'aide d'un chiffon humide, essuyez les deux sections avec la solution d'acide citrique. Ne passez pas au lave-vaisselle et ne rincez pas sous le robinet.

Mit einem feuchten Tuch beide Teile mit der Zitronensäurelösung abwischen. Nicht in die Spülmaschine stellen oder unter dem Wasserhahn ausspülen.

Gebruik een vochtige doek om beide delen af te nemen met de citroenzuuroplossing. Niet afspoelen onder de kraan en niet in de vaatwasmachine plaatsen.

Con un trapo húmedo, limpie ambas secciones con la solución de ácido cítrico. No lo enjuague bajo el grifo ni lo sumerja en el agua de fregar.

Utilizzando un panno umido, strofinare entrambe le sezioni con la soluzione di acido citrico. Non inserire in lavastoviglie né sciacquare sotto il rubinetto.

С помощью влажной ткани протрите обе секции, используя раствор лимонной кислоты. Не погружайте в посудомоечную машину и не промывайте под струей воды.

Z mehko krpo prebršite oba dela z raztopino citronske kisline. Ne pomivajte v pomivalnem stroju in ne spirajte pod tekočo vodo.

## 5. Once a month (and before/after storage)

Une fois par mois (et avant/après le rangement de l'appareil)  
Einmal pro Monat (und vor/nach der Aufbewahrung)  
Een keer per maand (en voor/na opslag)  
Una vez al mes (antes y después de guardarlo)

Una volta al mese (e prima/dopo lo stoccaggio)  
Раз в месяц (а также до и после хранения)  
Enkrat na mesec (in pred skladiščenjem/po njem)

3

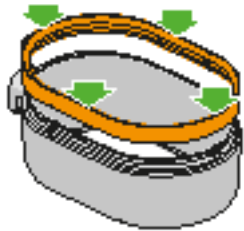

4

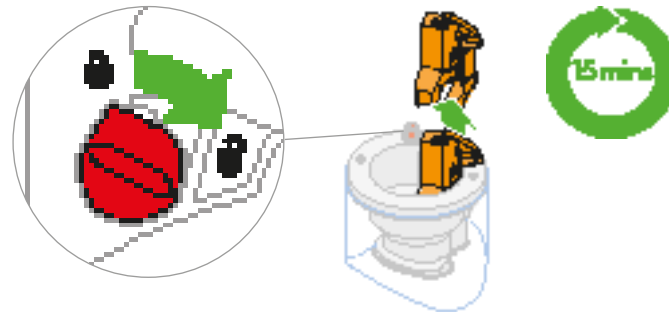

5

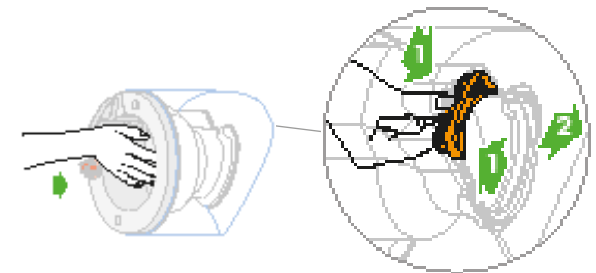



To attach the loop amplifier surround, lie flat and align the surround to the main amplifier. Push firmly until it clicks into place as shown.

Pour fixer le pourtour de l'anneau amplificateur, posez l'anneau à plat et alignez le pourtour sur l'amplificateur. Appuyez fermement jusqu'à ce qu'il s'enclenche comme illustré.

Zum Anbringen der Luftringfassung, diese flach auf den Luftring legen. Beide Teile fest aufeinander drücken, bis sie einrasten.

Om de blaasring te koppelen, leg deze plat neer en lijn de blaasring uit met de hoofdlus. Druk stevig aan tot de ring op zijn plaats klikt zoals afgebeeld.

Para encajar el borde del aro amplificador, póngalo en horizontal y alinee el borde con el amplificador. Presione con firmeza hasta que encaje, tal y como se muestra.

Per fissare il telaio dell'amplificatore del circuito, appoggiarlo in piano e allineare il telaio con l'amplificatore principale. Spingere con decisione fino a farlo scattare in posizione come illustrato.

Чтобы прикрепить обрамление контурного усилителя, положите и выровняйте обрамление с основным усилителем. Нажимайте до защелкивания на месте, как показано на рисунке.

Za ponovno namestitvev okvira na obročni ojačevalnik položite obroč na ravno podlago in poravnajte okvir z obročem. Potisnite ga trdno navzdol tako, da s klikom nasede na mesto, kot je prikazano.

Empty the water tank. To release the water chimney, twist the dial a quarter of a turn. Lift out. Clean thoroughly by immersing in the citric acid solution for 15 minutes. Rinse and wipe over all surfaces. Repeat if necessary. Refit in reverse order, twisting the dial a quarter of a turn to secure.

Videz le réservoir d'eau. Pour détacher la cheminée d'eau, tournez le bouton d'un quart de tour. Sortez-la. Nettoyez-la soigneusement en l'immergeant 15 minutes dans la solution d'acide citrique. Rincez et essuyez toutes les surfaces. Répétez si nécessaire. Reposez la cheminée en suivant les instructions dans l'ordre inverse, puis tournez le bouton d'un quart de tour pour la fixer en place.

Den Wassertank leeren. Um den Wasserschacht abzunehmen, den Drehknopf eine Vierteldrehung im Uhrzeigersinn drehen. Vorsichtig mit der Hand in den Schacht greifen und ihn herausziehen. Gründlich reinigen und 15 Minuten lang in die Zitronensäurelösung legen. Ausspülen und alle Oberflächen abwischen. Wenn nötig, den Vorgang wiederholen. Zusammenbau in umgekehrter Reihenfolge vornehmen und zum Befestigen den Drehknopf eine Vierteldrehung gegen den Uhrzeigersinn drehen.

Leeg de watertank. Draai de knop een kwartslag om de wateruitlaat te ontgrendelen. Til hem eruit. Reinig de uitlaat grondig door deze 15 minuten onder te dompelen in de citroenzuuroplossing. Spoel alle oppervlakken af. Herhaal indien nodig. Plaats in omgekeerde volgorde terug en draai de knop een kwartslag terug om de wateruitlaat te vergrendelen.

Vacíe el depósito de agua. Para soltar el tubo del agua, gire el cuadrante un cuarto. Extráigalo. Limpie a fondo sumergiéndolo en una solución de ácido cítrico durante 15 minutos. Enjuague y pase un trapo por todas las superficies. Repita la operación en caso necesario. Vuelva a colocarlo siguiendo el orden inverso y gire el cuadrante un cuarto para asegurarlo.

Svuotare il serbatoio dell'acqua. Per rilasciare la canna dell'acqua, ruotare la manopola di un quarto di giro. Estrarre. Pulire a fondo, immergendo in una soluzione di acido citrico per 15 minuti. Sciacquare e strofinare tutte le superfici. Ripetere se necessario. Rimontare in ordine inverso, ruotando la manopola di un quarto di giro per fissarla.

Вылейте воду из резервуара. Чтобы освободить водяной канал, поверните диск на четверть оборота и извлеките его. Выполните тщательную очистку, погрузив в раствор лимонной кислоты на 15 минут. Промойте и протрите все поверхности. Повторите при необходимости. Повторите процедуру в обратном порядке, повернув диск на четверть оборота для фиксации.

Izpraznite vodo iz rezervoarja. Za sprostitev dviznega kanala za vodo zasukajte gumb za četrt obrata. Dvignite z ležišča. Temeljito očistite; v ta namen za 15 minut potopite v raztopino citronske kisline. Sperite in obrišite vse površine. Po potrebi ponovite. Namestite nazaj v obratnem vrstnem redu; zavarujte z zasukom gumba za četrt obrata.

To remove the seal, pinch the securing tabs together and pull out. Clean thoroughly by immersing in the recommended citric acid solution for 15 minutes. Rinse and wipe over all surfaces. Repeat if necessary. To refit, push back in so the tabs click and the fit is secure.

Pour retirer le joint, pincez les languettes de fixation l'une contre l'autre et tirez. Nettoyez-le soigneusement en l'immergeant 15 minutes dans la solution d'acide citrique recommandée. Rincez et essuyez toutes les surfaces. Répétez si nécessaire. Pour remettre le joint en place, appuyez dessus jusqu'à ce qu'il s'enclenche et qu'il soit bien fixé.

Um die Dichtung zu entfernen, die zwei Laschen auf der Unterseite zusammendrücken und die Dichtung herausziehen. Gründlich reinigen und 15 Minuten lang in die empfohlene Zitronensäurelösung legen. Ausspülen und alle Oberflächen abwischen. Wenn nötig, den Vorgang wiederholen. Beim Zusammenbau die Dichtung wieder hineindrücken, bis die Laschen klicken und die Dichtung sicher befestigt ist.

Om de afsluiting te verwijderen, drukt u de veiligheidsklepjes naar elkaar toe en trekt u deze eruit. Reinig de uitlaat grondig door deze 15 minuten onder te dompelen in de aanbevolen citroenzuuroplossing. Spoel alle oppervlakken af. Herhaal indien nodig. Om de afsluiting terug te plaatsen, drukt u deze op zijn plaats zodat de klepjes vastklikken en vergrendeld zijn.

Para retirar el sello, presione las lengüetas de seguridad al mismo tiempo y extráigalo. Limpie a fondo sumergiéndolo en la solución de ácido cítrico recomendada durante 15 minutos. Enjuague y pase un trapo por todas las superficies. Repita la operación en caso necesario. Para volver a colocarlo, presione hasta que las lengüetas encajen y estén aseguradas.

Per rimuovere la guarnizione, stringere le linguette di sicurezza ed estrarre. Pulire a fondo, immergendo nella soluzione di acido citrico consigliata per 15 minuti. Sciacquare e strofinare tutte le superfici. Ripetere se necessario. Per rimontare, spingere verso l'interno fino a quando le linguette scattano e il montaggio è ben saldo.

Чтобы снять уплотнитель, сведите крепежные язычки и потяните. Для тщательной очистки уплотнителя рекомендуется погрузить в раствор лимонной кислоты на 15 минут. Промойте и протрите все поверхности. Повторите при необходимости. Для установки необходимо отжать уплотнитель, чтобы защелкнуть язычки и зафиксировать уплотнитель.

Za odstranitev tesnila stisnite zaskočna jezička enega k drugemu in izvlecite. Temeljito očistite; v ta namen za 15 minut potopite v priporočeno raztopino citronske kisline. Sperite in obrišite vse površine. Po potrebi ponovite. Za ponovno namestitvev potisnite na ležišče, da se jezička zaskočita s klikom.

## 5. Once a month (and before/after storage)

Une fois par mois (et avant/après le rangement de l'appareil)  
Einmal pro Monat (und vor/nach der Aufbewahrung)  
Een keer per maand (en voor/na opslag)  
Una vez al mes (antes y después de guardarlo)

Una volta al mese (e prima/dopo lo stoccaggio)  
Раз в месяц (а также до и после хранения)  
Enkrat na mesec (in pred skladiščenjem/po njem)

6

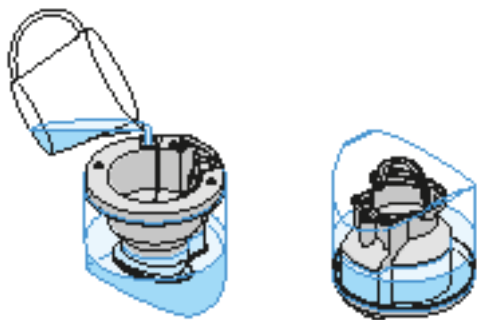

7

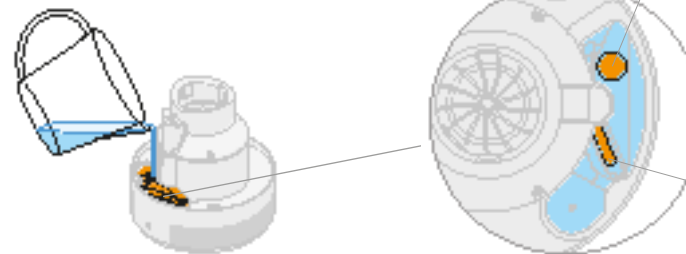

Piezo  
Détecteur piézo-  
électrique  
Piezo-Element  
Piezo  
Piezo  
Elemento  
piezoelettrico  
Пьезоэлемент  
Piezo

UV-C emitter  
Émetteur d'UVC  
UV-C-Strahler  
UV-C-elektrode  
Emisor UV-C  
Emettitore UV-C  
Источник УФ излучения  
Oddajnik UV-C

Pour in the recommended citric acid solution. Replace the cap and shake tank for 30 seconds. Then leave to stand. After 15 minutes, empty the tank. Rinse and wipe over all surfaces. Repeat if necessary.

Versez la solution d'acide citrique recommandée. Remettez le bouchon en place et secouez le réservoir pendant 30 secondes. Laissez-le reposer. Au bout de 15 minutes, videz le réservoir. Rincez et essuyez toutes les surfaces. Répétez si nécessaire.

Die empfohlene Zitronensäurelösung in den Tank gießen. Das Ventil wieder aufsetzen und den Tank 30 Sekunden lang schütteln. Anschließend stehenlassen. Nach 15 Minuten den Tank leeren. Ausspülen und alle Außenflächen abwischen. Wenn nötig, den Vorgang wiederholen.

Giet de aanbevolen citroenzuuroplossing in de tank. Plaats de dop terug en schud de tank 30 seconden. Zet de tank neer. Leeg de tank na 15 minuten. Reinig en neem alle oppervlakken af. Herhaal indien nodig.

Vierta la solución de ácido cítrico recomendada. Vuelva a colocar la tapa y agítelo 30 segundos. Déjelo reposar. Al cabo de 15 minutos, vacíe el depósito. Enjuague y pase un trapo por todas las superficies. Repita el proceso en caso necesario.

Versare la soluzione di acido citrico consigliata. Rimettere in posizione il tappo e agitare il serbatoio per 30 secondi. Quindi lasciar riposare. Dopo 15 minuti, svuotare il serbatoio. Sciacquare e strofinare tutte le superfici. Ripetere se necessario.

Залейте рекомендуемый раствор лимонной кислоты. Установите на место крышку и встряхивайте резервуар в течение 30 секунд. Затем оставьте постоять. Через 15 минут опорожните резервуар. Промойте и протрите все поверхности. Повторите при необходимости.

Nalijte priporočeno raztopino citronske kisline. Zaprite pokrovček in stresajte rezervoar 30 sekund. Nato ga pustite mirovati. Po 15 minutah rezervoar izpraznite. Sperite in obrišite vse površine. Po potrebi ponovite.

Empty the trough of any water, small spillages may occur. While not dangerous, care should be taken to avoid water entering the inlets. Clean thoroughly, using the recommended acid citric solution. Do not rinse under the tap or put in a dishwasher. Fill the trough with the recommended acid citric solution until the UV-C emitter and piezo are submerged. Leave for 15 minutes. Drain, rinse and wipe over all surfaces. Repeat if necessary.

Videz la gouttière ; de petits déversements peuvent se produire. Veillez à ne pas laisser d'eau pénétrer dans les orifices même si ceci ne présenterait aucun danger. Nettoyez soigneusement à l'aide de la solution d'acide citrique recommandée. Ne rincez pas sous le robinet et ne passez pas au lave-vaisselle. Remplissez la gouttière avec la solution d'acide citrique recommandée jusqu'à ce que l'émetteur d'UVC et le détecteur piézo-électrique soient submergés. Laissez reposer 15 minutes. Videz, rincez et essuyez toutes les surfaces. Répétez si nécessaire.

Die Wasserkammer entleeren, dabei können kleine Wasserrückstände zurückbleiben. Auch wenn keine Gefahr besteht, sollte darauf geachtet werden, dass kein Wasser in den Lufteinlass eintritt. Mit der empfohlenen Zitronensäurelösung gründlich reinigen. Nicht unter dem Wasserhahn ausspülen oder in die Spülmaschine stellen. Die Wasserkammer mit der Zitronensäurelösung füllen, bis der UV-C-Strahler und das Piezo-Element komplett unter Wasser sind. 15 Minuten stehenlassen. Behälter leeren, ausspülen und alle Oberflächen abwischen. Wenn nötig, den Vorgang wiederholen.

Leeg de watertank, er kan mogelijk wat water gemorst worden. Hoewel het niet gevaarlijk is, moet er voorzichtig gehandeld worden om te voorkomen dat er water in de inlaten komt. Reinig grondig met de aanbevolen citroenzuuroplossing. Niet afspoelen onder de kraan en niet in de vaatwasmachine plaatsen. Vul de tank met de aanbevolen citroenzuuroplossing tot de UV-C-elektrode en de piezo ondergedompeld zijn. Laat 15 minuten staan. Laat de tank leeglopen, spoel deze af en neem alle oppervlakken af. Herhaal indien nodig.

Vacíe el agua, se podrían producir pequeños derrames. Si bien no es peligroso, debería tenerse particular cuidado en evitar que no penetre el agua en las entradas. Limpie a fondo con la solución de ácido cítrico recomendada. No enjuague bajo el grifo ni lo sumerja en el agua de fregar. Rellene con la solución de ácido cítrico recomendada hasta que el emisor UV-C y el piezo queden sumergidos. Déjelo 15 minutos. Escurra, enjuague y pase un trapo por todas las superficies. Repita la operación en caso necesario.

Svuotare la vaschetta, potrebbero verificarsi piccoli versamenti. Sebbene non rappresenti un pericolo, è opportuno evitare che l'acqua penetri negli ingressi. Pulire a fondo utilizzando la soluzione di acido citrico consigliata.

Non sciacquare sotto il rubinetto né inserire in lavastoviglie. Riempire la vaschetta con la soluzione di acido citrico consigliata fino a quando l'emettitore UV-C e l'elemento piezoelettrico sono sommersi. Lasciar riposare per 15 minuti. Sciacquare, sciacquare e strofinare tutte le superfici. Ripetere se necessario.

Удалите воду, так как могут остаться небольшие брызги. Хотя это и не опасно, избегайте попадания воды в впускные отверстия. Тщательно очистите, используя рекомендуемый раствор лимонной кислоты. Не промывайте под струей воды и не опускайте в посудомоечную машину. Заполняйте рекомендуемым раствором лимонной кислоты, пока источник УФ излучения и пьезоэлемент не будут погружены. Оставьте на 15 минут. Слейте содержимое, промойте и протрите все поверхности. Повторите при необходимости.

Izpraznite vso vodo iz korita; pri tem se lahko razlijejo manjše količine vode. Čeprav to ni nevarno, pazite, da voda ne zaide v vstopne odprtine. Temeljito očistite; pri tem uporabite priporočeno raztopino citronske kisline. Ne spirajte pod tekočo vodo in ne pomivajte v pomivalnem stroju. Napolnite korito s priporočeno raztopino citronske kisline toliko, da sta oddajnik UV-C in Piezo potopljena. Pustite 15 minut. Izlijte raztopino, sperite in obrišite vse površine. Po potrebi ponovite.

## 5. Once a month (and before/after storage)

Une fois par mois (et avant/après le rangement de l'appareil)  
Einmal pro Monat (und vor/nach der Aufbewahrung)  
Een keer per maand (en voor/na opslag)  
Una vez al mes (antes y después de guardarlo)

Una volta al mese (e prima/dopo lo stoccaggio)  
Раз в месяц (а также до и после хранения)  
Enkrat na mesec (in pred skladiščenjem/po njem)

8

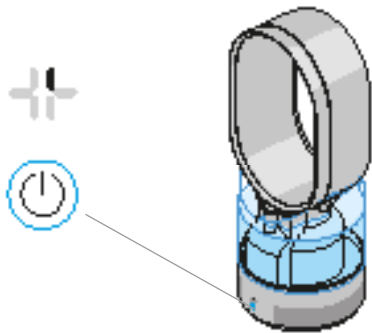

Some cleaning chemicals are harmful to the appliance and should not be used. Use of these will invalidate your guarantee. Do not use: Alcohol and strong acid mixes, solvent (acetone) and oil based products, alkali bleach mixes, air fresheners, aroma oils, scented oils, hot water, brushes, abrasive materials, etc. Please do not put in a dishwasher or close to a fire.

Certains nettoyants chimiques peuvent endommager l'appareil et ne doivent pas être utilisés. Leur utilisation entraînera l'annulation de la garantie. N'utilisez pas les produits suivants : mélanges d'alcool et d'acide fort, produits à base de solvant (acétone) et d'huile, mélanges de javel alcalins, produits purificateurs d'air, huiles aromatiques, huiles parfumées, eau chaude, brosses, matériaux abrasifs, etc. Ne passez pas l'appareil au lave-vaisselle et ne le placez pas près d'un feu.

Einige Reinigungschemikalien können das Gerät beschädigen und sollten daher nicht verwendet werden. Durch den Einsatz dieser Mittel erlischt der Garantieanspruch. Folgende Mittel nicht verwenden: Alkohol- und starke Säuregemische (Aceton) und Produkte auf Ölbasis, alkalische Bleichmittel, Raumsprays, Aromaöle, Duftöle, heißes Wasser, Bürsten, Schleifmittel usw. Nicht in die Spülmaschine oder in die Nähe eines Feuers stellen.

Bepaalde reinigingsmiddelen zijn schadelijk voor het apparaat en mogen niet gebruikt worden. Door het gebruik van deze middelen zal uw garantie komen te vervallen. Gebruik geen: Alcohol en sterke, zure mengsels (aceton) en producten op oliebasis, gebruik geen bleekmengsels met alkaline, luchtverfrissers, aromaoliën, geurolie, heet water, borstels, schurend materiaal, etc. Plaats het apparaat niet in een vaatwasmachine of dicht bij een vuur.

Re-assemble. Wipe the exterior with a lint-free microfibre cloth. Switch 'ON': the water treatment procedure starts. After 3 minutes the appliance will start to humidify.

Remontez l'appareil. Essuyez l'extérieur avec un chiffon en microfibre non pelucheux. Allumez l'appareil : la procédure de traitement de l'eau démarre. Au bout de 3 minutes, l'appareil démarre l'humidification.

Setzen Sie das Gerät wieder zusammen. Die Außenflächen mit einem fusselfreien Microfasertuch abwischen. Gerät einschalten: Die Wasseraufbereitung startet. Nach drei Minuten beginnt das Gerät mit der Luftbefeuchtung.

Zet de luchtbevochtiger weer in elkaar. Neem de behuizing af met een pluïsvrije microvezel doek. Zet aan: de waterbehandelingsprocedure wordt gestart. Na drie minuten begint het apparaat met de luchtbevochtiging.

Vuelva a montar el aparato. Use un trapo de microfibra que no deje pelusa para limpiar el exterior. Encienda el aparato ("ON"): el proceso de tratamiento de agua comenzará. Al cabo de tres minutos, el aparato comenzará a humidificar.

Rimontare. Strofinare l'esterno con un panno in microfibra privo di lanugine. Accendere l'apparecchio: la procedura di trattamento dell'acqua si avvia. Dopo 3 minuti l'apparecchio inizia a umidificare.

Повторная сборка. Протрите внешнюю поверхность безворсовой микроволоконистой тканью. Включите устройство: начнется процедура обработки воды. Через 3 минуты устройство приступает к увлажнению воздуха.

Algunos productos químicos de limpieza podrían dañar el aparato y no se recomienda su uso. El uso de los siguientes productos anulará la garantía. No utilice: alcohol y mezclas de ácidos fuertes, disolventes (acetona) y productos basados en aceite, mezclas de lejía alcalina, ambientadores, aceites aromáticos, aceites perfumados, agua caliente, cepillos, materiales abrasivos, etc. No lo sumerja en el agua de fregar o lo ponga cerca del fuego.

Alcune sostanze chimiche detergenti possono danneggiare l'apparecchio e non devono essere utilizzate. L'uso di tali prodotti rende nulla la garanzia. Non utilizzare: Alcool e forti miscele acide, solventi (acetone) e prodotti a base d'olio, miscele di candeggina alcaline, deodoranti per l'aria, oli aromatici, oli profumati, acqua calda, spazzole, materiali abrasivi, ecc. Non inserire in una lavastoviglie o nelle vicinanze del fuoco.

Не допускается использование некоторых чистящих средств, так как они могут повредить устройство. Применение этих средств является основанием для аннулирования гарантии. Запрещается использовать следующие чистящие средства: спиртовые и сильные кислотные смеси, растворитель (ацетон) и средства на основе растворителей/масел, смеси щелочных и отбеливающих веществ, освежители воздуха, ароматные масла, горячую воду, щетки, абразивные чистящие средства и т. д. Не опускайте устройство в посудомоечную машину и не подносите к огню.

Nekatere kemikalije lahko poškodujejo napravo in jih zato ne uporabljajte. Uporaba takih kemikalij bo izničila garancijo. Ne uporabljajte: mešanic alkohola in močnih kislin, sredstev na osnovi topil (acetona) in olj, alkalnih sredstev za beljenje, sredstev za osveževanje zraka, aromatičnih olj in olj z dišavami, vroče vode, ščetk, abrazivnih materialov itd. Ne pomivajte naprave v pomivalnem stroju in ne približujte je ognju.



## 6. What do the lights mean?

Signification des voyants  
Was bedeuten die LEDs?  
Wat betekenen de lampjes?  
Significado de las luces

Significato delle luci  
Значения индикаторов  
Kaj pomenijo lučke?



Water treatment: The AM10 is treating the water. This takes 3 minutes. When the animation stops, the AM10 will start to humidify.

Traitement de l'eau. L'AM10 est en train de traiter l'eau. Cette opération prend 3 minutes. Lorsque l'animation est terminée, l'AM10 démarre l'humidification.

Wasseraufbereitung: Der AM10 bereitet das Wasser auf. Dieser Vorgang dauert drei Minuten. Wenn die Animation aufhört, beginnt der AM10 mit der Luftbefeuchtung.

Waterbehandeling. De AM10 behandelt het water. Dit duurt drie minuten. Als de animatie stopt, begint de AM10 met de luchtbevochtiging.

Tratamiento del agua. El AM10 está tratando el agua. Esto tarda aproximadamente tres minutos. Cuando la animación se para, el AM10 comenzará a humidificar.

Trattamento dell'acqua. Il modello AM10 sta trattando l'acqua. Questo richiede 3 minuti. Al termine dell'animazione il modello AM10 inizierà a umidificare.

Обработка воды. Устройство AM10 обрабатывает воду. На это уходит 3 минуты. Когда анимация останавливается, устройство AM10 приступает к увлажнению воздуха.

Priprava vode. AM10 pripravlja vodo. To traja 3 minute. Ko se animirani prikaz ustavi, AM10 začne z vlaženjem.



Tank is empty: Switch 'OFF' and refill.

Réservoir vide. Éteignez l'appareil et remplissez le réservoir.

Leerer Wassertank: Gerät ausschalten und Tank füllen.

De tank is leeg. Schakel het apparaat uit en vul bij.

El depósito está vacío. Apague el aparato y rellénelo.

Serbatoio vuoto. Spegner e riempire il serbatoio.

Резервуар пуст. Выключите устройство и наполните резервуар.

Rezervoar je prazen. Izklopite in napolnite.



Tilted: The base is not level.

Inclinaison. La base n'est pas à niveau.

Gekipt: Die Basiseinheit steht nicht eben.

Gekanteld. De basis staat niet gelijk.

Inclinación. La base no está nivelada.

Inclinato. La base non è in piano.

Наклон. Основание установлено на неровной поверхности.

Nagnjen. Podstavek ne stoji na ravnem.



Please call the helpline.

Veillez contacter le Service consommateurs.

Bitte Kundendienst kontaktieren.

Bel de Helpdesk.

Llame a la línea de servicio de atención al cliente.

Chiamare il Centro Assistenza.

Обратитесь в службу поддержки.

Pokličite službo telefonske pomoči.

AM10 is too cold. Increase room temperature to 5°C or above. If problem persists, please call the helpline.

L'AM10 est trop froid. Augmentez la température ambiante à 5 °C ou plus. Si le problème persiste, contactez le Service consommateurs.

AM10 ist zu kalt: Raumtemperatur auf mindestens 5°C erhöhen. Wenn das Problem weiter besteht, den Kundendienst kontaktieren.

AM10 is te koud. Verhoog de kamertemperatuur tot 5°C of hoger. Bel de Helpdesk indien het probleem zich blijft voordoen.

El AM10 está demasiado frío. Aumente la temperatura ambiente a 5°C o más. Si el problema persiste, llame a la línea de servicio al cliente.

Il modello AM10 è troppo freddo. Aumentare la temperatura ambiente a 5 °C o superiore. Se il problema persiste, contattare il Centro Assistenza.

Устройство AM10 слишком охлаждено. Увеличьте температуру в помещении до 5°C или выше. Если проблема не будет устранена, обратитесь в службу поддержки.

AM10 je preveč hladen. Zvišajte sobno temperaturo na vsaj 5 °C. Če težava ne izgine, pokličite službo telefonske pomoči.



Please call the helpline.

Veillez contacter le Service consommateurs.

Bitte Kundendienst kontaktieren.

Bel de Helpdesk.

Llame a la línea de servicio de atención al cliente.

Chiamare il Centro Assistenza.

Обратитесь в службу поддержки.

Pokličite službo telefonske pomoči.

If power button flashes 3 times when switching on, check that the AM10 has been assembled correctly.

Si le bouton marche clignote 3 fois à l'allumage, vérifiez que l'AM10 a été correctement monté.

Wenn der Ein-/Ausschalter beim Einschalten dreimal blinkt, prüfen, ob der AM10 korrekt zusammengesetzt wurde.

Controleer of de AM10 goed in elkaar is gezet als de aan/uit-knop drie keer knippert bij inschakelen.

Si el botón de encendido se ilumina tres veces cuando se enciende, compruebe que el AM10 se haya montado de forma correcta.

Se il pulsante di alimentazione lampeggia 3 volte durante l'accensione, verificare che il modello AM10 sia stato montato correttamente.

Если индикатор на кнопке питания мигает 3 раза при включении, убедитесь, что устройство AM10 собрано правильно.

Če gumb za vklop ob vklopu trikrat utripne, preverite, ali je bil AM10 pravilno sestavljen.



Blue light indicates that the AM10 is in humidity mode.

Le témoin bleu indique que l'AM10 est en mode humidificateur.

Blaue LED-Anzeige: AM10 befindet sich im Luftbefeuchtungsmodus.

Blauw licht geeft aan dat de AM10 in de bevochtigingsmodus is.

La luz azul indica que el AM10 se halla en modo humidificador.

La luce blu indica che il modello AM10 è in modalità umidificatore.

Синий индикатор указывает, что устройство AM10 работает в режиме увлажнения.

Modra lučka pomeni, da je AM10 v načinu vlaženja.



White light indicates that the AM10 is in fan mode.

Le témoin blanc indique que l'AM10 est en mode ventilateur.

Weißer LED-Anzeige: AM10 befindet sich im Ventilatormodus.

Wit licht geeft aan dat de AM10 in de ventilatormodus is.

La luz blanca indica que el AM10 se halla en modo ventilador.

La luce bianca indica che il modello AM10 è in modalità ventilatore.

Белый индикатор указывает, что устройство AM10 работает в режиме вентилятора.

Bela lučka pomeni, da je AM10 v načinu ventilatorja.

# 7. Using your humidifier

Utilisation de votre humidificateur  
Verwendung Ihres Luftbefeuchters  
Uw luchtbevochtiger gebruiken  
Cómo utilizar el humidificador

Usò dell'umidificatore  
Эксплуатация увлажнителя воздуха  
Uporaba vlažilnika

## EN

**Please read the 'Important Safety Instructions' in this Dyson Operating Manual before proceeding.**

### Introduction

- This is a cool mist, ultrasonic type of humidifier. Moist air is directed into the room from the loop amplifier.
- Water passes over a UV-C emitter to ensure that it is 99.9% bacteria-free before misting commences.

### Location

- Always place the appliance on a firm, flat, level surface.
- Do not place the appliance on a rug, carpet, wooden flooring, or any other surface that may be damaged by exposure to water or moisture.
- It is recommended that a waterproof mat or pad is placed under the appliance.
- Do not place the appliance underneath overhanging surfaces.
- Do not place the appliance in an area where it is accessible to children.
- Store the appliance indoors. Do not use or store it below 5°C (41°F). Ensure the appliance is at room temperature before operating.
- For the best performance, place on the floor, in the corner of the room, at least 1m from any wall and facing into the centre of the room.

### Operation

- All parts must be securely fitted before use.
- Do not use the appliance unless it has been cleaned

- Fan mode and the sleep timer cannot be operated without the remote control.
- The air speed setting automatically sets to '05'.

### Refilling

- When refilling, empty the tank completely (preferably washing and drying it), then refill – this keeps the water fresh.
- With a full tank of cold tap water (3 litres) the appliance will run for at least 10 hours, depending on the target humidity setting and other environmental conditions. Do not add anything to the water (such as scents, oils etc).

### Cleaning the base

- Small water spillages may occur. While the amount of water in the trough is not significant enough to damage the appliance, significant care should be taken when emptying it. Ensure that water does not enter through the inlets of the appliance. If some water does pass through the inlets, dry the exterior with a cloth and continue to use as normal.

### Cleaning the tank

- Pour in the recommended citric acid solution. Replace the cap and shake tank for 30 seconds. Then leave to stand. After 15 minutes, empty the tank. Rinse and wipe over all surfaces. Repeat if necessary.

### Storage

- When not in use, unplug from the mains electricity supply.
- Store the appliance in a dry location and arrange the cable away from traffic areas so that it will not be tripped over or damaged.
- Clean the appliance and tank as instructed before storing and before re-use.

### Dyson customer care

#### Thank you for choosing to buy a Dyson appliance

After registering your free 2 year guarantee, your Dyson appliance will be covered for parts and labour for 2 years from the date of purchase, subject to the terms of the guarantee. If you have any questions about your Dyson appliance, call the Dyson Helpline with your serial number and details of where/when you bought the appliance. Most questions can be solved over the phone by one of our trained Dyson Helpline staff.

Alternatively, visit [www.dyson.co.uk/support](http://www.dyson.co.uk/support) (UK) or [www.dyson.ie/support](http://www.dyson.ie/support) (ROI) for online help, general tips and useful information about Dyson.

Your serial number can be found on your rating plate which is on the base of the appliance.

If your Dyson appliance needs a service, call the Dyson Helpline so we can discuss the available options. If your Dyson appliance is under guarantee, and the repair is covered, it will be repaired at no cost.

#### Please register as a Dyson appliance owner

To help us ensure you receive prompt and efficient service, please register as a Dyson appliance owner. There are three ways to do this:

- Online at [www.dyson.co.uk/register](http://www.dyson.co.uk/register) (UK) or [www.dyson.ie/register](http://www.dyson.ie/register) (ROI).
- Telephone the Dyson Helpline on 0800 298 0298 (UK) or 01 475 7109 (ROI).
- Complete the enclosed form and post it to us. This will confirm ownership of your Dyson appliance in the event of an insurance loss, and enable us to contact you if necessary.



according to instructions.

- In humidifier mode do not use without water in the tank.
- Do not lubricate any part of this appliance.
- When switched on, a small blue LED on the back of the appliance lights up to show that power is being received by the appliance. (Note: It does not mean that the appliance itself is operating.)
- Once the water treatment cycle completes the appliance is ready to begin humidification.

### Setting humidity level

- On first use, the display will show '70%', which is the highest relative humidity setting. The fan will run on lowest airspeed, '01'. For each use after this the appliance will remember the last target humidity level and airflow speed set.
- The appliance will not operate unless the target humidity setting is above the current room humidity level.
- The appliance will automatically adjust to avoid excessive humidity.
- Mist will be visible only in certain conditions (impacted by light, background colour, etc.) or at the lowest settings.

### Automatic Mode

- Press the AUTO button on the remote. This is the recommended mode of operation.
- The appliance selects a comfortable humidity for the room, based on environmental factors such as current humidity level and air temperature.
- When the room reaches the appropriate humidity level the appliance will switch itself 'ON' or 'OFF' as necessary to maintain that level. The fan will remain running when the target humidity has been reached.

### Manual mode

- Select the desired humidity level (from 30% to 70%). When the room reaches the target humidity level the appliance will switch itself 'ON' or 'OFF' as necessary to maintain that level. The fan will remain running when the target humidity has been reached.

### Fan mode

- The fan mode button on the remote control turns the humidifier mode 'OFF'. Control the fan mode using the airflow and timer buttons.
- No water is needed for the fan mode.

### Control without the remote

- Press the power button on the appliance to turn ON/OFF.
- Press and hold the power button on the appliance to adjust the humidity setting.

## Battery replacement

### CAUTION

- Unscrew the battery compartment on the remote control. Loosen the base and pull to remove the battery.
- Do not install backwards or short circuit the batteries.
- Do not attempt to dismantle or charge the batteries. Keep away from fire.
- Follow battery manufacturers' instructions when installing new batteries (battery type CR 2032).
- Limited functionality is available without the remote control (see 'Control without the remote').

### Automatic cut-out

- If the appliance is tilted by over 5° the display will show a 'tilted' graphic. If after 15 minutes the appliance is not levelled it will switch 'OFF'.
- If the appliance has been tilted make sure it is level and clear up any spillage.

### Troubleshooting

- Do not carry out any maintenance or repair work other than that shown in this Dyson Operating Manual, or advised by the Dyson Helpline.
- An F3 failure message means the appliance is too cold. The appliance will operate when it is above 5°C (41°F). If other failure messages are displayed, contact the Dyson Helpline.
- If the UV-C emitter is exposed for any reason the appliance will switch 'OFF'.
- If the piezo or UV-C emitter needs to be replaced, contact the Dyson Helpline.

### Disposal information

- Dyson products are made from high grade recyclable materials. Recycle where possible.
- The battery should be removed from the product before disposal.
- Dispose of or recycle the battery in accordance with local ordinances or regulations.
- This marking indicates that this product should not be disposed with other household wastes throughout the EU. To prevent possible harm to the environment or human health from uncontrolled waste disposal, recycle it responsibly to promote the sustainable reuse of material resources. To return your used device, please use the return and collection systems or contact the retailer where the product was purchased. They can take this product for environmental safe recycling.

## Limited 2 year guarantee

### Terms and conditions of the Dyson 2 year limited guarantee

#### What is covered

- The repair or replacement of your Dyson appliance (at Dyson's discretion) if it is found to be defective due to faulty materials, workmanship or function within 2 years of purchase or delivery (if any part is no longer available or out of manufacture Dyson will replace it with a functional replacement part).
- Where this machine is sold outside of the EU, this warranty will only be valid if the appliance is used in the country in which it was sold.
- Where this machine is sold within the EU, this warranty will only be valid (i) if the appliance is used in the country in which it was sold or (ii) if the appliance is used in Austria, Belgium, France, Germany, Ireland, Italy, Netherlands, Spain or the United Kingdom and the same model as this appliance is sold at the same voltage rating in the relevant country.

#### What is not covered

Dyson does not guarantee the repair or replacement of a product where a defect is the result of:

- Accidental damage, faults caused by negligent use or care, misuse, neglect, carelessness or operation or handling of the appliance which is not in accordance with the Dyson Operating Manual.
  - Use of the appliance for anything other than normal domestic household purposes.
  - Use of parts not assembled or installed in accordance with the instructions of Dyson.
  - Use of parts and accessories which are not genuine Dyson components.
  - Faulty installation (except where installed by Dyson).
  - Repairs or alterations carried out by parties other than Dyson or its authorised agents.
  - Normal wear and tear (e.g. fuse, brush bar etc.).
- If you are in any doubt as to what is covered by your guarantee, please contact the Dyson Helpline.

#### Summary of cover

- The guarantee becomes effective at the date of purchase (or the date of delivery if this is later).
- You must provide proof of (both the original and any subsequent) delivery/purchase before any work can be carried out on your Dyson appliance. Without this proof, any work carried out will be chargeable. Keep your receipt or delivery note.

- All work will be carried out by Dyson or its authorised agents.
- Any parts which are replaced by Dyson will become the property of Dyson.
- The repair or replacement of your Dyson appliance under guarantee will not extend the period of guarantee.
- The guarantee provides benefits which are additional to and do not affect your statutory rights as a consumer.

### About your privacy

- Your information will be held by Dyson and its agents for promotional, marketing and servicing purposes.
- If your personal details change, if you change your mind about any of your marketing preferences or if you have any queries about how we use your information, please contact the Dyson Helpline.
- For more information on how we protect your privacy, please see our privacy policy on the Dyson website.

# FR/BE/CH

## Lisez les Consignes de sécurité importantes présentées dans ce mode d'emploi Dyson avant de commencer.

### Introduction

- Cet appareil est un humidificateur ultrasonique à vapeur froide. L'air humide est dirigé dans la pièce par l'anneau amplificateur.
- L'eau passe au-dessus d'un émetteur d'UVC pour garantir qu'elle est exempte de bactéries à 99,9 % avant le début de la brumisation.

### Emplacement

- Placez toujours l'appareil sur une surface plane, ferme et à niveau.
- Ne placez pas l'appareil sur un tapis, une moquette, un sol en bois ou toute autre surface qui risque d'être endommagée par une exposition à l'eau ou à la vapeur.
- Il est conseillé de placer un tapis ou une protection étanche à l'eau sous l'appareil.
- Ne placez pas l'appareil sous une surface en surplomb.
- Ne placez pas l'appareil dans une zone accessible aux enfants.
- Entrez l'appareil à l'intérieur. Ne l'utilisez pas et ne l'entrez pas à une température inférieure à 5°C. Assurez-vous que l'appareil est à température ambiante avant utilisation.
- Pour des performances optimales, placez l'appareil sur le

### Mode ventilateur

- Le bouton du mode ventilateur prévu sur la télécommande permet d'arrêter le mode humidificateur. Contrôlez le mode ventilateur à l'aide des boutons de débit d'air et du programmeur.
- Il n'est pas nécessaire que l'appareil contienne de l'eau pour le mode ventilateur.

### Utilisation sans la télécommande

- Appuyez sur le bouton Veille de l'appareil pour le mettre en marche ou l'arrêter.
- Maintenez le bouton marche enfoncé pour régler le taux d'humidité.
- Le mode ventilateur et le programmeur ne peuvent pas être utilisés sans la télécommande.
- Le débit d'air est automatiquement défini sur « 05 ».

### Remplissage

- Lors du remplissage, videz complètement le réservoir (et, de préférence, lavez-le et séchez-le), puis remplissez-le à nouveau pour veiller à ce que l'eau soit toujours fraîche.
- Avec un réservoir plein d'eau du robinet froide (3 litres), l'appareil fonctionne au moins 10 heures, selon le taux d'humidité cible défini et les autres conditions environnementales. N'ajoutez rien d'autre que de l'eau (Pas de parfums, huiles, etc.).

### Nettoyage de la base

- De petits déversements d'eau peuvent se produire. Même si la quantité d'eau dans la gouttière n'est pas suffisante pour endommager l'appareil, faites attention lorsque vous la videz. Veillez à ce que l'eau ne pénètre pas dans les orifices de l'appareil. Si c'est le cas, séchez l'extérieur avec un chiffon et poursuivez l'utilisation normalement.

### Nettoyage du réservoir

- Versez la solution d'acide citrique recommandée. Remettez le bouchon en place et secouez le réservoir pendant 30 secondes. Laissez-le reposer. Au bout de 15 minutes, videz le réservoir. Rincez et essuyez toutes les surfaces. Répétez si nécessaire.

### Rangement

- Lorsqu'il n'est pas utilisé, débranchez l'appareil de l'alimentation secteur.
- Rangez l'appareil dans un endroit sec et maintenez le cordon à l'écart des zones de passage, à un endroit où il ne risque pas d'être endommagé et où personne n'est susceptible de trébucher dessus.
- Nettoyez l'appareil et le réservoir conformément aux instructions avant de le ranger et avant de le réutiliser.

en stock ou n'est plus fabriquée, Dyson ou l'un de ses agents agréés la remplacera par une pièce de rechange équivalente).

3.2 Si nous considérons que l'appareil n'est pas réparable, ou que le coût de réparation est trop important, nous remplacerions, à notre seule discrétion, l'appareil par un autre modèle équivalent ou ayant les mêmes caractéristiques.

3.3 La présente garantie ne couvre pas les dommages ou défauts suivants :

- L'utilisation de pièces et d'accessoires autres que ceux recommandés par Dyson.
- Les négligences lors de l'utilisation et la manipulation de l'appareil, un mauvais usage et/ou un manque d'entretien.
- Les sources externes telles que les dégâts dus au transport et aux intempéries.
- Les réparations ou modifications effectuées par des personnes ou agents non autorisés.
- L'utilisation de l'appareil dans des conditions différentes de celles prévues par le présent manuel.
- L'usure naturelle de l'appareil, ou en cas de diagnostic d'un dommage causé par une source externe ou par une utilisation non appropriée.

4. La présente garantie pourra être mise en oeuvre sur tout le territoire français

(conditions particulières pour les DOM et TOM).

5. Dyson s'engage à garantir la conformité des biens au contrat ainsi que les éventuels vices cachés, sans que cela fasse obstacle à la mise en oeuvre de la présente garantie commerciale lorsque celle-ci est plus étendue que la garantie légale.

Dyson devra en particulier respecter les obligations légales suivantes :

### “Garantie légale de conformité” (extrait du Code de la consommation)

Art.L.211-4 “Le vendeur est tenu responsable de livrer un bien conforme au contrat et répond des défauts de conformité existant lors de la délivrance. Il répond également des défauts de conformité résultant de l'emballage, des instructions de montage ou de l'installation lorsque celle-ci a été mise à sa charge par le contrat ou a été réalisée sous sa responsabilité. ”

Art.L.211-12 “L'action résultant du défaut de conformité se prescrit par deux ans à compter de la délivrance du bien.”

Art.L.211-5 “Pour être conforme au contrat, le bien doit :  
1° Etre propre à l'usage habituellement attendu d'un bien semblable et, le cas échéant :

sol, dans un coin de la pièce, à au moins 1 m des murs et dirigez-le vers le centre de la pièce.

## Fonctionnement

- Toutes les pièces doivent être correctement installées avant utilisation.
- N'utilisez pas l'appareil s'il n'a pas été nettoyé conformément aux instructions.
- En mode humidificateur, n'utilisez pas l'appareil sans eau dans le réservoir.
- Ne graissez aucun élément de cet appareil.
- Lorsque vous allumez l'appareil, une petite DEL bleue à l'arrière s'allume pour indiquer que l'appareil est alimenté. (Remarque : Elle ne signifie pas que l'appareil est en marche.)
- Une fois le cycle de traitement de l'eau terminé, l'appareil est prêt à démarrer l'humidification.

## Réglage du taux d'humidité

- Lors de la première utilisation, l'affichage indique « 70% », c'est-à-dire le réglage de taux d'humidité le plus élevé. Le ventilateur tourne à la vitesse minimale, « 01 ». À chaque utilisation suivante, l'appareil garde en mémoire le dernier taux d'humidité cible et la dernière vitesse du débit d'air réglés.
- L'appareil ne fonctionne pas si le taux d'humidité défini est inférieur au taux d'humidité actuel de la pièce.
- L'appareil s'ajuste automatiquement pour éviter une humidité excessive.
- La brume n'est visible que dans certaines conditions (lumière, couleur de l'arrière-plan, etc.) ou aux réglages les plus faibles.

## Mode automatique

- Appuyez sur le bouton AUTO de la télécommande. Il s'agit du mode de fonctionnement recommandé.
- L'appareil sélectionne un taux d'humidité confortable pour la pièce, sur la base de facteurs environnementaux comme le taux d'humidité actuel et la température de l'air.
- Lorsque le taux d'humidité approprié est atteint dans la pièce, l'appareil s'allume et s'éteint selon le besoin pour maintenir ce taux. Le ventilateur continue de tourner une fois que le taux d'humidité cible a été atteint.

## Mode manuel

- Sélectionnez le taux d'humidité de votre choix (entre 30 et 70 %). Lorsque le taux d'humidité cible est atteint dans la pièce, l'appareil s'allume et s'éteint selon le besoin pour maintenir ce taux. Le ventilateur continue de tourner une fois que le taux d'humidité cible a été atteint.

## Remplacement de la pile

### ATTENTION

- Dévissez le compartiment à pile de la télécommande. Détachez la base et tirez dessus pour retirer la pile.
- N'installez pas les piles à l'envers et ne provoquez pas de court-circuit.
- Ne tentez pas d'ouvrir ou de recharger les piles. Tenez-les à l'écart de toute flamme.
- Suivez les instructions du fabricant des piles lors de l'installation de nouvelles piles (type CR2032).
- Quelques fonctions sont disponibles sans la télécommande (voir « Utilisation sans la télécommande »).

### Arrêt automatique

- Si l'appareil est incliné de plus de 5°, le graphique « inclinaison » s'affiche. Si l'appareil n'est pas remis à niveau au bout de 15 minutes, il s'éteint.
- Si l'appareil a été incliné, assurez-vous qu'il est à niveau et nettoyez tout déversement.

### Dépannage

- Ne pas effectuer de travaux d'entretien ou de réparation autres que ceux indiqués dans ce manuel Dyson, ou que ceux conseillés par le Service Consommateurs Dyson.
- Le message de panne F3 signifie que l'appareil est trop froid. L'appareil fonctionne à une température supérieure à 5 °C. Si d'autres messages de panne s'affichent, contactez le Service consommateurs Dyson.
- Si l'émetteur d'UVC est exposé pour quelque raison que ce soit, l'appareil s'éteint.
- Si le détecteur piézo-électrique ou l'émetteur d'UVC doivent être remplacés, contactez le Service consommateurs Dyson.

## Garantie Dyson de 2 ans

### Termes et conditions

Pour bénéficier de ladite garantie, vous devez fournir le numéro de série, la date et le lieu d'achat. Veuillez conserver votre facture d'achat en lieu sûr et vous assurer que vous pourrez disposer de ce document en cas de nécessité. Le numéro de série se trouve sous le socle de l'Air Multiplier™.

1. Toute réparation sera effectuée par Dyson ou l'un de ses agents agréés.

2. Toutes les pièces ou produits remplacés deviennent la propriété de Dyson.
- 3.1 Pour une période de 2 ans à compter de la date d'achat de l'appareil, la garantie couvre la réparation gratuite de votre ventilateur (pièces et main-d'œuvre incluses) si celui-ci, ou l'un de ses composants, est constaté comme étant défectueux, ou en cas de défaut de fabrication (si une pièce détachée n'est plus disponible

- correspondre à la description donnée par le vendeur et posséder les qualités que celui-ci a présentées à l'acheteur sous forme d'échantillon ou de modèle ;  
- présenter les qualités qu'un acheteur peut légitimement attendre eu égard aux déclarations publiques faites par le vendeur, par le producteur ou par son représentant, notamment dans la publicité ou l'étiquetage ;  
2° Ou présenter les caractéristiques définies d'un commun accord par les parties ou être propre à tout usage spécial recherché par l'acheteur, porté à la connaissance du vendeur et que ce dernier a accepté.”  
"De la garantie des défauts de la chose vendue" (extrait du Code civil)

Art.1641 "Le vendeur est tenu responsable de la garantie à raison des défauts cachés de la chose vendue qui la rendent impropre à l'usage auquel on la destine, ou qui diminuent tellement cet usage que l'acheteur ne l'aurait pas acquise, ou n'en aurait donné qu'un moindre prix, s'il les avait connus."  
Art.1648 (1er alinéa) "L'action résultant des vices rédhibitoires doit être intentée par l'acquéreur dans un délai de deux ans à compter de la découverte du vice."

## Enregistrement de votre garantie

Pour nous aider à assurer un service rapide et efficace, veuillez vous enregistrer en tant que propriétaire d'un ventilateur Dyson. Il y a deux façons de le faire :

- Visitez notre site Internet pour y enregistrer votre garantie pièces et main-d'œuvre en ligne. [www.dyson.fr](http://www.dyson.fr)
- Appelez notre Service Consommateurs FR 01 56 69 79 89
- Cela confirmera que vous êtes propriétaire d'un ventilateur Dyson en cas de perte d'assurance, et nous permettra de vous contacter en cas de besoin.

## Informations de mise au rebut

- Les produits Dyson sont fabriqués à partir de matériaux recyclables de haute qualité. Se débarrasser de ce produit de manière responsable et le recycler là où c'est possible.
- La pile doit être retirée de l'appareil avant d'être mise au rebut.
- Mettre au rebut ou recycler la pile conformément à la réglementation en vigueur sur le territoire.
- Ce marquage indique que ce produit ne doit pas être jeté avec les déchets ménagers dans l'ensemble de l'UE. Pour éviter tout effet nocif d'une élimination non contrôlée des déchets sur l'environnement et la santé, recyclez ce produit de manière responsable, de sorte à encourager la réutilisation durable des ressources en matériaux. Pour renvoyer votre appareil usagé, utilisez les systèmes de retour et de collecte, ou contactez le revendeur du

produit, qui sera en mesure de le recycler d'une manière respectueuse de l'environnement.

# DE/AT/CH

**Bitte lesen Sie die den Abschnitt 'Wichtige Sicherheitshinweise' in dieser Dyson Bedienungsanleitung, bevor Sie fortfahren.**

## Einleitung

- Bei diesem Gerät handelt es sich um einen Luftbefeuchter mit Ultraschall-Technologie. Die befeuchtete Luft wird über den Lüftung in den Raum geleitet.
- Bevor die Luftbefeuchtung einsetzt, wird das Wasser über einen UV-C-Strahler geleitet, um sicherzustellen, dass 99,9 % der Bakterien entfernt wurden.

## Standort

- Das Gerät ist stets auf einer festen, flachen und ebenen Fläche aufzustellen.
- Das Gerät darf nicht auf Vorlegern, Teppichen, Holzböden oder ähnlichen Flächen aufgestellt werden, die durch das Einwirken von Wasser oder Feuchtigkeit beschädigt werden könnten.
- Es wird empfohlen, eine wasserfeste Matte oder Unterlage unter das Gerät zu legen.
- Das Gerät darf nicht unterhalb von hervorstehenden Oberflächen aufgestellt werden.
- Das Gerät nicht in Bereichen aufstellen, wo es für Kinder erreichbar ist.
- Das Gerät ist in Innenräumen aufzubewahren. Es darf nicht bei Temperaturen unter 5° Celsius verwendet oder aufbewahrt werden. Das Gerät sollte Raumtemperatur haben, wenn Sie es einschalten.
- Das Gerät für die beste Leistung auf dem Boden, in einer Ecke des Raums, mindestens 1 m von einer Wand entfernt in Richtung der Raummitte aufstellen.

## Inbetriebnahme des Gerätes

- Alle Teile müssen vor der Verwendung sicher befestigt sein.
- Das Gerät darf nur verwendet werden, wenn es entsprechend den Anweisungen gereinigt wurde.
- Wenn sich kein Wasser im Tank befindet, darf das Gerät nicht im Luftbefeuchtungsmodus genutzt werden.
- Die Komponenten dieses Geräts nicht schmieren.
- Nachdem das Gerät an das Stromnetz angeschlossen wurde, leuchtet eine kleine blaue LED auf der Rückseite des Gerätes, um anzuzeigen, dass es mit Strom versorgt wird.

## Steuerung ohne Fernbedienung

- Den Ein-/Ausschalter am Gerät drücken, um es ein- oder auszuschalten.
- Den Ein-/Ausschalter am Gerät gedrückt halten, um die Luftfeuchtigkeit einzustellen.
- Der Ventilatormodus und der Sleep-Timer können nur mit Fernbedienung gesteuert werden.
- Die Luftstromstärke wird automatisch auf ‚05‘ gesetzt.

## Auffüllen

- Zum Auffüllen den Tank vollständig leeren (und nach Möglichkeit spülen und trocknen) und anschließend wieder auffüllen – so bleibt das Wasser frisch.
- Mit einem vollen Tank (3 Liter) mit kaltem Leitungswasser läuft das Gerät, abhängig von der gewünschten Feuchtigkeitseinstellung und anderen Umgebungsfaktoren, mindestens 10 Stunden lang. Dem Wasser keinerlei Zusätze (z. B. Duftstoffe, Öle oder ähnliches) hinzufügen.

## Reinigung der Basiseinheit

- Es können kleine Wasserrückstände zurückbleiben. Obwohl die Wassermenge in der Wasserkammer nicht ausreichen würde, um das Gerät zu beschädigen, sollte sie dennoch mit besonderer Vorsicht geleert werden. Sicherstellen, dass kein Wasser durch den Lufteinlass in das Gerät eintritt. Falls trotzdem Wasser eintritt, die Außenflächen mit einem Tuch trocknen und das Gerät wie gewohnt nutzen.

## Reinigung des Tanks

- Die empfohlene Zitronensäurelösung in den Tank gießen. Das Ventil wieder aufsetzen und den Tank 30 Sekunden lang schütteln. Anschließend stehenlassen. Nach 15 Minuten den Tank leeren. Ausspülen und alle Außenflächen abwischen. Wenn nötig, den Vorgang wiederholen.

## Aufbewahrung

- Trennen Sie das Gerät von der Stromversorgung, wenn es nicht in Gebrauch ist.
- Das Gerät an einem trockenen Ort aufbewahren und das Kabel verstauen, damit es niemandem im Weg ist, um Stolper- oder Beschädigungsgefahr zu vermeiden.
- Vor Aufbewahrung und Wiederverwendung das Gerät und den Tank wie zuvor beschrieben reinigen.

## Austausch der Batterie

## ACHTUNG

- Das Batteriefach an der Fernbedienung aufschrauben. Die Abdeckung lösen und herausziehen, um die Batterie zu entfernen.

- Bevor wir an Ihrem Gerät arbeiten können, müssen Sie den Kauf desselben nachweisen. Ohne diesen Nachweis sind alle durchgeführten Arbeiten kostenpflichtig.
- Bitte bewahren Sie daher Kaufbeleg bzw. Rechnung und Lieferschein gut auf.

## Was ist von der Garantie abgedeckt?

- Die Reparatur und Auswechslung des Gerätes, falls es innerhalb von 2 Jahren nach dem Kauf aufgrund fehlerhafter Werkstoffe, Verarbeitung oder Funktion als defekt befunden wird (falls ein Teil nicht mehr verfügbar ist oder nicht mehr gefertigt wird, so wird Dyson es mit einem funktionstüchtigen Ersatzteil auswechseln).
- Wenn dieses Gerät außerhalb der EU verkauft wird, gilt diese Garantie nur, wenn das Gerät in dem Land, in dem es verkauft wurde, verwendet wird.
- Wenn dieses Gerät innerhalb der EU verkauft wird, gilt diese Garantie nur, (i) wenn das Gerät in dem Land, in dem es verkauft wurde, verwendet wird oder (ii) wenn das Gerät in Belgien, Deutschland, Frankreich, Großbritannien, Irland, Italien, den Niederlanden, Österreich oder Spanien verwendet wird und das gleiche Modell wie dieses Gerät mit der Nennspannung des jeweiligen Landes verkauft wird.

## Was ist nicht von der Garantie abgedeckt?

Dyson haftet nicht für die Kosten von Reparatur oder Auswechslung eines Produktes, die durch folgende Umstände entstehen:

- Normaler Verschleiß.
- Unfallschäden, Fehler, die durch fahrlässige Verwendung oder Pflege, Nachlässigkeit, unsachgemäße Bedienung oder Handhabung des Gerätes entgegen den Vorschriften dieser Anleitung verursacht werden.
- Schäden als Ergebnis einer unsachgemäßen Verwendung.
- Blockierungen - Einzelheiten zur Beseitigung von Blockierungen des Gerätes finden Sie unter dem Punkt "Reinigung" im vorderen Teil dieser Anleitung.
- Verwendung des Gerätes außerhalb des Landes, in dem es gekauft wurde.
- Verwendung anderer Teile und Zubehörteile als der von Dyson hergestellten und empfohlenen.
- Schäden durch externe Quellen, wie z. B. durch Transport, Wetter, Stromausfälle oder Überspannungen.
- Reparaturen oder Änderungen durch andere Parteien als Dyson oder seine autorisierten Vertreter.
- Defekte, die durch Umstände verursacht wurden, die außerhalb der Kontrolle von Dyson liegen.

(Hinweis: Das Gerät kann jetzt mit dem Ein-/Ausschalter eingeschaltet werden.)

- Nach Beenden der Wasseraufbereitung beginnt das Gerät mit der Luftbefeuchtung.

### Einstellung des der Luftfeuchtigkeit

- Bei der ersten Inbetriebnahme zeigt die LED-Anzeige 70 % – die höchste einstellbare relative Luftfeuchtigkeit. Der Ventilator läuft mit der niedrigsten Geschwindigkeit 01. Für die nächste Verwendung speichert das Gerät die letzte Einstellung von gewählter Luftfeuchtigkeit und Luftstromstärke.
- Der Luftbefeuchter arbeitet nur, wenn die gewünschte Luftfeuchtigkeit über der aktuellen Raum-Luftfeuchtigkeit liegt.
- Das Gerät reguliert die Luftfeuchtigkeit automatisch, um eine übermäßige Luftfeuchtigkeit im Raum zu vermeiden.
- Der Befeuchtungsnebel ist nur unter bestimmten Bedingungen (je nach Licht, Hintergrundfarbe usw.) bzw. bei den niedrigsten Einstellungen sichtbar.

### Automatikmodus

- Auf der Fernbedienung die Taste ‚AUTO‘ drücken. Dies ist der empfohlene Betriebsmodus.
- Das Gerät bestimmt abhängig von Umgebungsfaktoren, wie der Raum-Luftfeuchtigkeit und Lufttemperatur, eine angenehme Luftfeuchtigkeit für den Raum.
- Wenn der Raum die entsprechende Luftfeuchtigkeit erreicht hat, schaltet sich das Gerät den Luftbefeuchtungsmodus automatisch ein oder aus, um die Luftfeuchtigkeit aufrecht zu erhalten. Der Ventilator bleibt in Betrieb, auch wenn die gewünschte Luftfeuchtigkeit erreicht wurde.

### Manueller Modus

- Die gewünschte Luftfeuchtigkeit (von 30 % bis 70 %) auswählen. Wenn der Raum die gewählte Luftfeuchtigkeit erreicht hat, schaltet sich das Gerät den Luftbefeuchtungsmodus automatisch ein oder aus, um die Luftfeuchtigkeit aufrecht zu erhalten. Der Ventilator bleibt in Betrieb, auch wenn die gewünschte Luftfeuchtigkeit erreicht wurde.

### Ventilatormodus

- Mit der Taste für den Ventilatormodus auf der Fernbedienung wird die Luftbefeuchtung ausgeschaltet. In diesem Modus können die Funktionen Luftstromstärke und Sleep-Timer verwendet werden.
- Für den Ventilatormodus ist kein Wasser erforderlich.

- Die Batterie nicht verkehrt herum einsetzen oder kurzschließen.
- Nicht versuchen, die Batterie zu zerlegen oder wiederaufladen. Von Feuer fernhalten.
- Beim Einsetzen einer neuen Batterie die Anweisungen des Batterieherstellers beachten (Batterietyp CR 2032).
- Ohne Fernbedienung ist nur eine eingeschränkte Funktionalität möglich (siehe „Steuerung ohne Fernbedienung“).

### Automatische Abschaltung

- Wenn das Gerät um mehr als 5° gekippt wird, zeigt die LED-Anzeige die Grafik "Gekippt" an. Wenn das Gerät binnen 15 Minuten nicht wieder gerade aufgestellt wird, schaltet es sich automatisch ab.
- Wenn das Gerät gekippt wurde, anschließend sicherstellen, dass es wieder gerade steht, und verschüttetes Wasser aufwischen.

### Fehlerbehebung

- Führen Sie nur die Instandhaltungsarbeiten oder Reparaturen durch, die in dieser Bedienungsanleitung von Dyson genannt oder vom Dyson-Kundendienst empfohlen werden.
- Vor dem Untersuchen von Problemen das Gerät immer von der Stromversorgung trennen. Wenn das Gerät nicht funktioniert, zunächst sicherstellen, dass die Netzsteckdose unter Strom steht und dass der Stecker richtig in die Netzsteckdose eingeführt wurde.
- Die Fehlermeldung „F3“ signalisiert, dass das Gerät zu kalt ist. Das Gerät startet den Betrieb erst dann, wenn seine Temperatur über 5°C liegt. Bei anderen Fehlermeldungen den Dyson Kundendienst kontaktieren.
- Wenn der UV-C-Strahler aus irgendeinem Grund freiliegt, schaltet sich das Gerät automatisch ab.
- Wenn das Piezo-Element oder der UV-C-Strahler ausgetauscht werden muss, den Dyson Kundendienst kontaktieren.

### 2-jahres-Garantie

Bedingungen und Bestimmungen der 2-Jahres-Garantie von Dyson:

- Die Garantie tritt ab dem Kaufdatum in Kraft.
- Alle Arbeiten am Gerät werden von Dyson oder ihren autorisierten Vertretern durchgeführt.
- Ausgewechselte Teile werden zum Eigentum von Dyson.
- Reparatur und Auswechslung eines Gerätes während der Garantiezeit verlängern nicht die Garantie.
- Die Garantie bietet Vorteile, die Sie zusätzlich zu ihren gesetzlichen Rechten als Konsument erhalten und welche diese nicht beeinträchtigen.

Wenden Sie sich bitte an den Dyson Kundendienst unter 0800 31 31 31 8. Für Österreich: 0810 333 976 (zum Ortstarif - aus ganz Österreich).

Zur Erinnerung: Vor der Untersuchung von Problemen stets den Stecker aus der Steckdose ziehen. Wenn das Gerät nicht funktioniert, bitte zuerst prüfen, ob der Netzanschluss Strom führt und der Stecker ordnungsgemäß in die Steckdose gesteckt wurde.

Wenn Sie noch immer Probleme mit dem Gerät haben, rufen Sie bitte den Dyson Kundendienst unter 0800 31 31 31 8 an. Für Österreich: 0810 333 976 (zum Ortstarif - aus ganz Österreich).

### Registrierung Ihrer Garantie

#### Vielen Dank, dass Sie sich für ein Dyson Gerät entschieden haben.

Damit wir Ihnen schnellen und effizienten Service bieten können, registrieren Sie sich bitte als Eigentümer Ihres Dyson-Gerätes. Dafür stehen Ihnen zwei Möglichkeiten zur Auswahl:

- Online unter [www.dyson.de](http://www.dyson.de) bzw. [www.dyson.at](http://www.dyson.at)
- Telefonisch über den Dyson Kundendienst unter 0800 31 31 31 8. Für Österreich: 0810 333 976 (zum Ortstarif - aus ganz Österreich).  
Durch Ihre Registrierung ermöglichen Sie uns, sich mit Ihnen ggf. in Verbindung zu setzen.

### Hinweis zur Entsorgung

- Produkte von Dyson bestehen aus hochwertigem, wiederverwendbarem Material. Entsorgen Sie dieses Produkt auf verantwortungsvolle Weise und führen Sie es nach Möglichkeit einer Wiederverwertung zu.
- Vor dem Entsorgen des Geräts muss die Batterie entnommen werden.
- Bitte entsorgen oder recyceln Sie die Batterie gemäß den entsprechenden örtlichen Bestimmungen.
- Diese Kennzeichnung bedeutet, dass dieses Produkt innerhalb der EU nicht zusammen mit dem normalen Haushaltsmüll entsorgt werden darf. Damit durch unkontrollierte Abfallentsorgung verursachte mögliche Umwelt- oder Gesundheitsschäden verhindert werden können, entsorgen Sie dieses Produkt bitte ordnungsgemäß, um die nachhaltige Wiederverwertung von stofflichen Ressourcen zu fördern. Nutzen Sie zur Rückgabe Ihres gebrauchten Geräts bitte die entsprechenden Rückgabe- und Sammelsysteme, oder wenden Sie sich an den Händler, bei dem das Produkt gekauft wurde. Auf diese Weise kann dieses Produkt auf umweltfreundliche Weise recycelt werden.

## Dyson Kundendienst

Wenn Sie eine Frage zu Ihrem Dyson-Gerät haben, rufen Sie den Dyson Kundendienst an und teilen Sie uns die Seriennummer Ihres Gerätes mit oder setzen Sie sich über die Dyson Webseite mit uns in Verbindung. Die Seriennummer befindet sich auf dem Sockel des Produkts. Die meisten Fragen können telefonisch von einem unserer Kundendienstmitarbeiter oder durch Ihren Besuch der folgenden Webseite gelöst werden:  
[www.dyson.de](http://www.dyson.de) bzw. [www.dyson.at](http://www.dyson.at)

Wenn Ihr Gerät einer Reparatur bedarf, rufen Sie den Dyson Kundendienst an, um die zur Verfügung stehenden Möglichkeiten zu besprechen.

## Zum datenschutz

Ihre Daten werden durch Dyson und seine autorisierten Partner vertraulich behandelt. Wenn sich Ihre persönlichen Daten ändern oder Sie Fragen zu unserem Umgang mit Ihren Daten haben, wenden Sie sich bitte an den Dyson Kundendienst, den Sie unter 0800 31 31 31 8 erreichen. Für Österreich: 0810 - 333 976 (zum Ortstarif – aus ganz Österreich). Alternativ können Sie auch eine E-Mail an [infoline@dyson.de](mailto:infoline@dyson.de) oder [kundendienst-austria@dyson.com](mailto:kundendienst-austria@dyson.com) schreiben. Weitere Informationen zum Thema Datenschutz finden Sie in unseren Datenschutzrichtlinien unter [www.dyson.de](http://www.dyson.de) bzw. [www.dyson.at](http://www.dyson.at)

# NL/BE

## Lees de 'Belangrijke veiligheidsinstructies' in deze Dyson gebruikshandleiding voordat u verder gaat.

### Inleiding

- Dit is een ultrasone luchtbevochtiger met koele nevel. Vanaf de blaasring wordt er vochtige lucht in de kamer geblazen.
- Water gaat langs een UV-C-elektrode om er zeker van te zijn dat het 99,9% bacterie-vrij is voordat deze geneveld wordt.

### Locatie

- Plaats het apparaat altijd op een stevige, vlakke en gelijkmatige ondergrond.
- Plaats het apparaat niet op een kleed, tapijt, houten vloer of ander oppervlak dat beschadigt kan raken door blootstelling aan water of vocht.
- Het wordt aanbevolen een waterbestendige mat onder het apparaat te plaatsen.
- Plaats het apparaat niet onder

## Handmatige modus

- Selecteer de gewenste luchtvochtigheid (van 30% tot 70%). Als de kamer de geselecteerde luchtvochtigheid behaalt, schakelt het apparaat zichzelf indien nodig 'AAN' of 'UIT' om dat niveau te behouden. De ventilator blijft draaien als de gewenste luchtvochtigheid is behaald.

## Ventilatormodus

- De ventilatormodusknop op de afstandsbediening schakelt de luchtbevochtigingsmodus 'UIT'. Bedien het apparaat in ventilatormodus met behulp van de knoppen voor de luchtstroom en timer.
- Er is geen water nodig voor de ventilatormodus.

## Bedienen zonder afstandsbediening

- Druk op de standby-knop op het apparaat om deze AAN/UIT te schakelen.
- Houd de aan-knop op het apparaat ingedrukt om de luchtvochtigheidsinstellingen aan te passen.
- De ventilatormodus en sleeptimer kunnen niet worden bediend zonder de afstandsbediening.
- De instelling voor luchtsnelheid wordt automatisch ingesteld op '05'.

## Bijvullen

- Als er bijgevuld moet worden, moet de tank volledig worden leeggemaakt (bij voorkeur reinigen en afdrogen) en daarna worden gevuld. Hierdoor blijft het water vers.
- Met een volle tank koud kraanwater (3 liter) werkt het apparaat ten minste 10 uur, afhankelijk van de doelvochtigheidsinstelling en andere omgevingsfactoren. Voeg niets toe aan het water toe (zoals luchtjes, oliën, etc.).

## De basis reinigen

- Er kan mogelijk wat water gemorst worden. Hoewel de hoeveelheid water in de tank geen schade kan aanrichten aan het apparaat, moet de tank voorzichtig geleegd worden. Zorg ervoor dat er geen water door de inlaten van het apparaat heen gaat. Als er water door de inlaten heengaat, moet de buitenkant gedroogd worden met een doek. Hierna kan het apparaat weer gebruikt worden.

## De tank reinigen

- Giet de aanbevolen citroenzuuroplossing in de tank. Plaats de dop terug en schud de tank 30 seconden. Zet de tank neer. Leeg de tank na 15 minuten. Reinig en neem alle oppervlakken af. Herhaal indien nodig.

## Opslag

- Haal de stekker uit het stopcontact wanneer het apparaat niet

- De garantie biedt voordelen die aanvullend zijn op uw wettelijke rechten als consument en laten deze onaangetast.
- U dient een bewijs van levering/aankoop te overleggen voordat werkzaamheden aan uw het apparaat kunnen worden uitgevoerd. Zonder dit bewijs zullen uitgevoerde werkzaamheden in rekening worden gebracht. Bewaar uw bon of ontvangstbewijs.

## Wat wordt vergoed

- De reparatie of vervanging van uw het apparaat (ter beoordeling van Dyson) als uw het apparaat defect wordt bevonden vanwege gebrekkige materialen, uitvoering of functioneren binnen 2 jaar na aankoop of levering (als een onderdeel niet meer verkrijgbaar is of uit de productie is gehaald, zal Dyson het vervangen door een onderdeel dat de functie ervan vervangt).
- Indien dit apparaat buiten de EU wordt verkocht, is de garantie alleen van kracht als het apparaat wordt gebruikt in het land waarin het werd verkocht.
- Indien dit apparaat binnen de EU wordt verkocht, geldt deze garantie uitsluitend (i) als het apparaat wordt gebruikt in het land waarin het werd verkocht, of (ii) als het apparaat wordt gebruikt in België, Duitsland, Frankrijk, Ierland, Italië, Nederland, Oostenrijk, Spanje of het Verenigd Koninkrijk en als hetzelfde model als dit apparaat en met hetzelfde vermogen in het desbetreffende land wordt verkocht.

## Wat wordt niet vergoed

- Dyson is niet aansprakelijk voor reparatie- of vervangingskosten van een product die worden gemaakt als gevolg van:
- Normale slijtage.
  - Onopzettelijke schade, defecten veroorzaakt door nalatig gebruik of onderhoud, verwaarlozing, onvoorzichtig gebruik van of omgaan met de het apparaat dat niet in overeenstemming is met deze handleiding.
  - Schade als gevolg van gebruik dat niet in overeenstemming is met het typeplaatje.
  - Verstoppingen – zie volgende bladzijde voor informatie over hoe het apparaat ontstopt kan worden.
  - Gebruik van het apparaat buiten het land van aankoop.
  - Gebruik van andere onderdelen en accessoires dan die door Dyson worden geproduceerd of aanbevolen.
  - Schade door externe omstandigheden zoals vervoer, weer, stroomonderbrekingen of -storingen.
  - Reparaties of wijzigingen die zijn uitgevoerd door andere partijen dan Dyson of diens bevoegde vertegenwoordigers.
  - Defecten veroorzaakt door omstandigheden buiten Dysons macht.

overhangende oppervlakken.

- Plaats het apparaat buiten het bereik van kinderen.
- Bewaar het apparaat binnenshuis. Gebruik en bewaar het niet onder de 5°C (41°F). Zorg ervoor dat het apparaat op kamertemperatuur is voor gebruik.
- Plaats het apparaat voor de beste prestaties op de vloer in de hoek van de kamer, ten minste 1 meter van de muur en naar het midden van de kamer gericht.

## Gebruiken

- Alle onderdelen moeten goed vastzitten voor gebruik.
- Gebruik het apparaat niet als deze niet volgens de instructies is schoongemaakt.
- Niet gebruiken in de bevochtigingsmodus als er geen water in de tank is.
- Gebruik geen smeermiddel op onderdelen van dit apparaat.
- Als het apparaat is ingeschakeld, licht er een klein blauw ledlampje op aan de achterkant om aan te geven dat het apparaat stroom krijgt. (Opmerking: dit betekent niet dat het apparaat zelf is ingeschakeld.)
- Als de waterbehandelingscyclus is afgerond, kan het apparaat ingeschakeld worden.

## Gewenste luchtvochtigheid

- Bij het eerste gebruik staat de instelling op 70%, dit is de hoogste relatieve luchtvochtigheidsinstelling. De ventilator draait op de laagste luchtsnelheid, '01'. Hierna onthoudt het apparaat de laatst ingestelde luchtvochtigheid en luchtsnelheid.
- Het apparaat werkt niet als de luchtvochtigheid van de kamer boven de gewenste luchtvochtigheid is.
- Het apparaat past zich automatisch aan om een te hoge luchtvochtigheid te voorkomen.
- De nevel is alleen in bepaalde omstandigheden (licht, achtergrondkleur, etc.) of bij de laagste instellingen zichtbaar.

## Automatische modus

- Druk op de knop AUTO op de afstandsbediening. Dit is de aanbevolen gebruiksmodus.
- Het apparaat selecteert een comfortabele luchtvochtigheid voor de kamer op basis van de omgevingsfactoren zoals de huidige luchtvochtigheid en luchttemperatuur.
- Als de kamer de juiste luchtvochtigheid bereikt, schakelt het apparaat zichzelf indien nodig 'AAN' of 'UIT' om dat niveau te behouden. De ventilator blijft draaien als de gewenste luchtvochtigheid is behaald.

gebruikt wordt.

- Bewaar het apparaat op een droge plaats en leg het snoer niet op plaatsen waar veel gelopen wordt, zodat er niet over gestruikeld kan worden en het niet beschadigd raakt.
- Reinig het apparaat en de tank zoals beschreven voordat u deze opbergt en opnieuw gebruikt.

## De batterij vervangen

### WAARSCHUWING

- Schroef het batterijvak op de afstandsbediening los. Maak de onderzijde los en trek om de batterij te verwijderen.
- Plaats de batterijen niet in omgekeerde richting en probeer ze niet kort te sluiten.
- Probeer de batterijen niet te demonteren of op te laden. Uit de buurt van vuur houden.
- Volg de instructies van de batterijfabrikant bij het plaatsen van nieuwe batterijen (batterijtype CR 2032).
- Zonder de afstandsbediening is sprake van beperkte functionaliteit (zie 'Bedienen zonder afstandsbediening').

### Automatisch uitschakelen

- Als het apparaat 5° wordt gekanteld, laat het display een gekantelde afbeelding zien. Als het apparaat niet binnen 15 minuten wordt rechtgezet, schakelt deze zichzelf 'UIT'.
- Zorg ervoor dat het apparaat recht staat en ruim eventueel gemorst water op als het apparaat gekanteld is geweest.

### Probleemoplossing

- Voer geen onderhoud of reparatiewerk uit anders dan hetgeen in deze Dyson gebruikshandleiding wordt toegelicht of door de Dyson Helpdesk wordt geadviseerd.
- Een F3 foutmelding betekent dat het apparaat te koud is. Het apparaat werkt als deze boven de 5°C (41°F) is. Neem contact op met de Dyson Helpdesk als er andere foutmeldingen worden weergegeven.
- Als de UV-C-elektrode blootligt, wordt het apparaat uitgeschakeld.
- Neem contact op met de Dyson Helpdesk als de piezo of de UV-C-elektrode vervangen moet worden.

### 2 jaar beperkte garantie

Voorwaarden van uw 2 jarige Dyson garantie.

- De garantie gaat in op de datum van aankoop (of de datum van levering als die later plaatsvindt).
- Alle werkzaamheden worden uitgevoerd door Dyson of diens bevoegde vertegenwoordigers.
- Onderdelen die worden vervangen, worden eigendom van Dyson.
- De reparatie en het herstel van de ventilator tijdens de garantieduur verlengt de garantieperiode niet.

- Als u twijfels hebt over de dekking van de garantie, bel dan de Dyson Benelux Helpdesk

Let op: stekker altijd uit het stopcontact verwijderen voordat u problemen controleert. Als het apparaat het niet doet, controleer dan eerst of de stroomtoevoer van het stopcontact intact is en of de stekker goed in het stopcontact zit. Als u problemen blijft houden met het apparaat, bel dan de Dyson Benelux Helpdesk

## Registreren als eigenaar van een Dyson het apparaat

### Bedankt dat u voor een Dyson ventilator gekozen hebt.

Om ons te helpen ervoor te zorgen dat u snelle en efficiënte service ontvangt, dient u zich te registreren als eigenaar van een Dyson het apparaat. Er zijn 2 manieren om dit te doen:

- Online op [www.dyson.nl](http://www.dyson.nl) of [www.dyson.be](http://www.dyson.be)
- Door de Dyson Benelux Helpdesk te bellen.

Dit bevestigt dat de Dyson het apparaat uw eigendom is in geval van schade voor de verzekering en stelt ons in staat om contact met u op te nemen indien nodig.

## Dyson Benelux helpdesk

Als u een vraag hebt over uw Dyson het apparaat, bel dan de Dyson Benelux Helpdesk en geef uw serienummer door en de gegevens over waar en wanneer u het apparaat gekocht hebt, of neem contact met ons op via de website. Het serienummer bevindt zich aan de onderkant van het apparaat.

De meeste vragen kunnen telefonisch worden opgelost door een van onze Dyson Benelux Helpdeskmedewerkers. Als uw het apparaat gerepareerd moet worden, bel dan de Dyson Benelux Helpdesk, zodat we de beschikbare mogelijkheden kunnen bespreken. Als uw het apparaat onder de garantie valt, en de reparatie gedekt wordt, zal de ventilator kosteloos gerepareerd worden.

## Belangrijke informatie over gegevensbescherming

Als u ons informatie over derden verstrekt, bevestigt u dat u door hen bent aangesteld om hen te vertegenwoordigen, dat zij hebben ingestemd met het gebruik van hun persoonlijke gegevens inclusief vertrouwelijke persoonlijke gegevens en dat u hen hebt geïnformeerd over uw identiteit en de redenen waarom hun persoonlijke gegevens zullen worden gebruikt. U hebt recht op de verstrekking van een kopie van de informatie die we over u hebben geregistreerd (waarvoor we een kleine vergoeding mogen berekenen) en op correctie van eventueel onjuiste gegevens. Ten behoeve van kwaliteitscontrole en opleidingsdoeleinden kunnen we uw contactmomenten met ons vastleggen en gebruiken. Als uw persoonlijke gegevens wijzigen, als u van mening verandert

over uw marketingvoorkeuren of als u vragen hebt over het gebruik van uw gegevens, neem dan contact op met Dyson BV, Keizersgracht 209, 1016 DT Amsterdam, Nederland, of door te bellen met de Dyson Klantenservice in Nederland: 020- 521 98 90 of in België op nummer 078 150 980.

U kunt uw wijzigingen tevens e-mailen naar helpdesk.

benelux@dyson.com

Voor meer informatie over hoe wij uw privacy beschermen, raadpleeg ons privacybeleid op [www.dyson.nl](http://www.dyson.nl).

## Informatie over weggoien

- Dyson producten worden gemaakt van hoogwaardige recyclebare materialen. Werp dit product op verantwoorde wijze weg en recycle indien mogelijk.
- Verwijder de accu uit het product voordat u het weggooit.
- Recycle of gooi de batterij weg in overeenstemming met de plaatselijke wettelijke voorschriften en bepalingen.
- Deze richtlijn bepaalt dat dit product in de EU niet met ander huishoudelijk afval weggegooid mag worden. Om mogelijke schade aan het milieu de algemene volksgezondheid door het onbeheerd weggooien van afval te voorkomen, hoort u te recyclen op een verantwoorde manier om duurzaam hergebruik van materiaalbronnen te bevorderen. Om uw gebruikte apparaat in te leveren kunt u gebruik maken van de inlever- en ophaalservices of contact opnemen met de winkel waar het product is gekocht. Zij kunnen dit product innemen voor milieuvriendelijke recycling.

# ES

**Lea las Recomendaciones importantes de seguridad que se incluyen en este Manual de instrucciones de Dyson antes de continuar.**

## Introducción

- Se trata de un tipo de humidificador ultrasónico de vapor frío. El aire húmedo se dirige a la habitación desde el aro amplificador de aire.
- El agua fluye a través de un emisor UV-C para asegurar que se ha eliminado el 99,9 % de las bacterias antes de comenzar con la vaporización.

## Ubicación

- Coloque el aparato siempre sobre una superficie firme, plana y nivelada.
- No coloque el aparato sobre alfombrillas, alfombras, suelo de madera u otro tipo de superficie que pueda dañarse

apropiado, el aparato cambiará automáticamente a 'ON' u 'OFF' según sea necesario para mantener el nivel. El ventilador continuará funcionando cuando la humedad objetivo se haya alcanzado.

## Modo manual

- Seleccione el nivel de humedad deseado (de 30 % a 70 %). Cuando la habitación alcance el nivel de humedad objetivo, el aparato cambiará automáticamente a 'ON' u 'OFF' según sea necesario para mantener el nivel. El ventilador continuará funcionando cuando la humedad objetivo se haya alcanzado.

## Modo de ventilador

- El botón del modo ventilador del mando a distancia cambia a 'OFF' el modo humidificador. Puede controlar el modo ventilador usando los botones de flujo de aire y temporizador.
- El modo ventilador no necesita agua.

## Control sin mando a distancia

- Pulse el botón "Standby" (Reposo) del aparato para encenderlo/apagarlo.
- Mantenga pulsado el botón de encendido del aparato para ajustar la humedad deseada.
- El modo ventilador y el temporizador no funcionan sin el mando a distancia.
- La velocidad del aire se ajusta de forma automática en '05'.

## Rellenado

- Para rellenar, vacíe el depósito por completo (es preferible que lo lave y seque) y rellénelo, así se mantiene el agua fresca.
- Con un depósito lleno de agua de grifo fría (tres litros), el aparato funcionará al menos diez horas, en función de la humedad objetivo fijada y otras condiciones medioambientales. No añada nada al agua, como esencias, aceites, etc.

## Limpieza de la base

- Se podrían producir pequeños derrames de agua. Si bien la cantidad de agua en la artesa no es suficiente para dañar el aparato, es necesario tomar medidas de precaución a la hora de vaciarlo. Asegúrese de que el agua no penetra en las entradas del aparato. Si penetrara algo de agua, seque el exterior con un trapo y continúe usándolo como siempre.

## Limpieza del depósito

## Garantía limitada de 2 años

Términos y condiciones de su garantía Dyson de 2 años.

- La garantía será efectiva desde la fecha de compra (o la fecha de entrega si es después).
- Toda reparación deberá realizarse por los servicios técnicos autorizados por DYSON SPAIN, S.L.U.
- Cualquier componente sustituido dentro del período de garantía será propiedad de DYSON SPAIN, S.L.U.
- El cambio de piezas o la sustitución del producto no ampliarán el periodo de garantía, pero lo suspenderán, en su caso, mientras dure la reparación.
- Esta garantía proporciona ventajas adicionales a los derechos que le otorga la Ley y no los sustituye ni los limita.
- Debe aportar comprobantes de la entrega/compra antes de que se lleve a cabo cualquier reparación de su ventilador. Sin estos comprobantes, cualquier reparación deberá ser pagada.
- Guarde su factura en lugar seguro para asegurarse de tener disponible esta información.

## Qué cubre

- La garantía cubre toda reparación (incluidas piezas y mano de obra) de su ventilador Dyson si éste tiene un defecto debido a la falta de conformidad (es decir, materiales defectuosos, defecto de montaje o mal funcionamiento) dentro de los 2 años desde la fecha de compra o entrega.
- En caso de falta de conformidad del producto dentro del período de garantía, podrá Ud. optar por la reparación o la sustitución gratuitas, salvo que una de esas opciones resulte objetivamente imposible o desproporcionada. En caso de que tanto la reparación como la sustitución fueran imposibles, podrá Ud. optar por la rebaja del precio o por la resolución de la compra (salvo que la falta de conformidad sea de escasa importancia).
- Cuando este dispositivo se vende fuera de la Unión Europea, esta garantía sólo será válida si el dispositivo se usa en el país donde se vendió.
- Cuando este dispositivo se vende dentro de la Unión Europea, esta garantía solo será válida si (I) el dispositivo se usa en el país donde se vendió o (II) si el dispositivo se usa en Austria, Bélgica, Francia, Alemania, Irlanda, Italia, Países Bajos, España o el Reino Unido y se vende este mismo modelo con la misma especificación de voltaje en el país correspondiente.

## Qué no cubre

La garantía no cubre la falta de conformidad derivada de:

- Uso o desgaste natural.
- Uso incorrecto o mantenimiento inadecuado del ventilador, transporte y roturas (o cualquier daño externo que se



- por la exposición al agua o la humedad.
- Se recomienda que se coloque una esterilla o almohadilla impermeable bajo el aparato.
- No coloque el aparato bajo superficies que sobresalgan.
- No coloque el aparato en un lugar donde sea de fácil acceso para los niños.
- Guarde el aparato en espacios interiores. No lo utilice ni almacene en lugares en los que la temperatura sea inferior a 5 (41°F). Asegúrese de que el aparato se encuentra a temperatura ambiente antes de utilizarlo.
- Para obtener el mejor rendimiento, colóquelo en el suelo, en un rincón de la sala, por lo menos a un metro de cualquier pared y mirando hacia el centro de la habitación.

### Funcionamiento

- Todas las piezas deben estar correctamente ajustadas antes de usar el aparato.
- No utilice el aparato salvo que se haya limpiado siguiendo las instrucciones.
- En modo humidificador, no lo use sin agua en el depósito.
- No lubrique ningún componente de este aparato.
- Cuando se enciende, se ilumina una pequeña luz azul LED en la parte de atrás del aparato, que indica que el aparato está recibiendo alimentación eléctrica. (Nota: no significa que el aparato esté en funcionamiento.)
- Una vez que se haya completado el ciclo de tratamiento del agua, el aparato estará listo para comenzar a humidificar.

### Fijar el nivel de humedad

- En el primer uso, la pantalla indicará 70 %, que es el nivel de humedad relativa más alto. El ventilador funcionará con la velocidad de aire más baja, 01. Para cada uso posterior, el aparato recordará el último nivel de humedad objetivo y la velocidad del aire.
- El aparato no funcionará salvo que el nivel de humedad objetivo sea superior al nivel de humedad ambiente actual.
- El aparato se ajustará automáticamente para evitar una humedad excesiva.
- El vapor será visible solo en ciertas condiciones (cuando impacte la luz, con colores de fondo, etc.) o en los niveles más bajos.

### Modo automático

- Presione el botón AUTO del mando a distancia. Este modo de funcionamiento es el recomendado.
- El aparato selecciona un nivel de humedad cómodo para la habitación, basado en factores medioambientales como el nivel de humedad actual y la temperatura del aire.
- Cuando la habitación alcance el nivel de humedad

- Vierta la solución de ácido cítrico recomendada. Vuelva a colocar la tapa y agítelo 30 segundos. Déjelo reposar. Al cabo de 15 minutos, vacíe el depósito. Enjuague y pase un trapo por todas las superficies. Repita el proceso en caso necesario.

### Almacenamiento

- Desconecte el enchufe del aparato de la red eléctrica cuando no lo esté usando.
- Guarde el aparato en un lugar seco y no coloque el cable en zonas de paso para no tropezar con él o dañarlo.
- Guarde el aparato en un lugar seco y no coloque el cable en zonas de paso para no tropezar con él o dañarlo.

### Sustitución de la batería

#### PRECAUCIÓN

- Desatornille el compartimento de la batería del mando a distancia. Afloje la base y tire de la batería para extraerla.
- No instale las baterías al revés ni las ponga en cortocircuito.
- No intente desmontar o cargar las baterías. Manténgalas alejadas del fuego.
- Siga las instrucciones del fabricante de la batería antes de montar una batería nueva (tipo de batería CR 2032).
- La funcionalidad es limitada si no se usa el mando a distancia (consulte "Control sin mando a distancia").

### Apagado automático

- Si el aparato se inclina más de 5°, la pantalla mostrará un gráfico inclinado. Si al cabo de 15 minutos, el aparato no se ha nivelado, se apagará.
- Si el aparato ha estado inclinado, asegúrese de que ahora está nivelado y de que no presenta ningún derrame.

### Solución de problemas

- No lleve a cabo ninguna operación de mantenimiento ni de reparación aparte de las indicadas en este manual de instrucciones o de las que se le aconseje en el servicio de atención al cliente de Dyson.
- Un mensaje de error F3 significa que el aparato está demasiado frío. El aparato funcionará cuando esté por encima de los 5°C (41°F). Si aparecen otros mensajes de error, póngase en contacto con la línea de servicio de atención al cliente.
- Si el emisor UV-C se expone por alguna razón, el aparato se apagará.
- Si es necesario sustituir el piezo o emisor UV-C, póngase en contacto con la línea de servicio de atención al cliente.

- diagnostique) que no esté especificado en el manual.
- Uso del ventilador para fines que no sean el doméstico.
- Bloqueos, por favor para los detalles acerca de cómo retirar los bloqueos del ventilador, consulte la sección "retirar los bloqueos del ventilador" del manual.
- Uso del ventilador fuera del país donde lo compró.
- Uso de piezas y accesorios que no sean los recomendados por DYSON o el personal autorizado.
- Causas externas, como factores climatológicos o el transporte de la máquina, cortes de corriente.
- Reparaciones o alteraciones realizadas por personal no autorizado.
- Fallos causados por circunstancias ajenas al control de Dyson.
- Si le surgen dudas acerca de la cobertura de su garantía, por favor llame al servicio de atención al cliente.
- Recuerde: desconecte siempre el enchufe antes de revisar si hay algún problema. Si el ventilador no funciona, primero revise que el enchufe tiene corriente y que esta correctamente enchufado.
- Si sigue teniendo problemas con el ventilador Dyson, por favor llame al Servicio de atención al cliente.

### Por favor regístrese como propietario de un ventilador Dyson

#### Gracias por elegir un ventilador Dyson.

Ayúdenos a asegurarnos de que le proporcionamos un servicio rápido y eficaz, por favor, regístrese como propietario de un ventilador Dyson. Hay 2 formas de hacerlo:

- Online en [www.dyson.es](http://www.dyson.es)
- Llamando al servicio de atención al cliente.
- Esto confirmará que usted es dueño de un ventilador Dyson en caso de necesitar la garantía y nos permitirá ponernos en contacto con usted si fuera necesario.

#### Servicio de atención al cliente Dyson

Si tiene alguna duda acerca de su ventilador Dyson, póngase en contacto con el centro Servicio de atención al cliente Dyson con su número de serie y los detalles de dónde y cuándo compró su ventilador.

El número de serie lo podrá encontrar en la base del producto.

La mayor parte de sus dudas podrán ser resueltas por teléfono por uno de los operadores del Servicio de atención al cliente Dyson.

Si su ventilador necesita alguna reparación, llame al servicio al cliente Dyson, para que podamos examinar las opciones disponibles. Si su ventilador está en garantía y la reparación está cubierta, será reparado sin coste alguno.

## Privacidad

Le comunicamos que, al remitir el formulario cumplimentado, autoriza Ud. que sus datos se incorporen a un fichero, cuyo responsable es DYSON SPAIN, S.L.U, C/ Velázquez 140, 3ª planta, 28006 Madrid, y que está inscrito en la Agencia Española de Protección de Datos, y cuya finalidad es la de disponer de una base de datos de usuarios del servicio postventa de nuestra compañía, para gestionar la recepción de productos, reparación de los mismos y envío al domicilio del usuario.

Puede ejercitar sus derechos de acceso, rectificación, cancelación y oposición en cualquier momento. Para ello puede enviar un correo electrónico a la siguiente dirección : asistencia.cliente@dyson.com, o bien por correo ordinario a la dirección arriba descrita: DYSON SPAIN, S.L.U, C/ Velázquez 140, 3ª planta, 28006 Madrid.

## Información acerca de la eliminación del producto

- Los productos Dyson están fabricados con materiales reciclables de alta calidad. Por favor, deseche este producto de manera responsable y recíclalo en la medida de lo posible.
- Antes de desechar el producto, debe extraerse la batería del mismo.
- Deseche o recicle la batería de acuerdo con las normativas o reglamentos locales.
- Esta marca indica que este producto no debe desecharse junto con otros residuos domésticos en la UE. Para evitar posibles daños al medio ambiente o a la salud humana debido a la eliminación no controlada de residuos, recíclelos adecuadamente para promover la reutilización sostenible de recursos materiales. Para devolver el dispositivo utilizado, utilice los sistemas de devolución y recogida, o bien póngase en contacto con el establecimiento en el que adquirió el producto. Ellos podrán encargarse del reciclaje seguro y ecológico del mismo.

# IT/CH

**Prima di procedere, si prega di leggere le 'Importanti istruzioni di sicurezza' contenute in questo Manuale d'uso Dyson.**

## Introduzione

- Il presente umidificatore è di tipo ultrasonico a nebbia fredda. L'aria umida viene diretta nell'ambiente dall'amplificatore del circuito.

## Modalità automatica

- Premere il tasto AUTO sul telecomando. Questa è la modalità di utilizzo consigliata.
- L'apparecchio seleziona un livello di umidità confortevole per l'ambiente, in base ai fattori ambientali, fra cui l'attuale livello di umidità e la temperatura dell'aria.
- Quando l'ambiente raggiunge il livello di umidità appropriato, l'apparecchio si accende o spegne come necessario per mantenere tale livello. Il ventilatore rimane in funzione anche quando viene raggiunta l'umidità di mandata.

## Modalità manuale

- Selezionare il livello di umidità desiderato (da 30% a 70%). Quando l'ambiente raggiunge il livello di umidità di mandata, l'apparecchio si accende o spegne come necessario per mantenere tale livello. Il ventilatore rimane in funzione anche quando viene raggiunta l'umidità di mandata.

## Modalità ventilatore

- Il tasto della modalità ventilatore sul telecomando disattiva la modalità umidificatore. Controllare la modalità ventilatore tramite i tasti del flusso d'aria e del timer.
- Per la modalità ventilatore non è necessaria l'acqua.

## Controllo senza telecomando

- Premere il pulsante Standby sull'apparecchio per l'accensione/spegnimento.
- Tenere premuto il pulsante di alimentazione sull'apparecchio per regolare l'impostazione di umidità.
- La modalità ventilatore e il timer di spegnimento non possono funzionare senza telecomando.
- L'impostazione di velocità dell'aria è automaticamente pari a '05'.

## Ricarica

- Durante la ricarica, svuotare completamente il serbatoio (preferibilmente lavandolo e asciugandolo), quindi riempirlo nuovamente per mantenere l'acqua pulita.
- Con un serbatoio pieno di acqua fredda di rubinetto (3 litri), l'apparecchio funziona per un minimo di 10 ore, a seconda dell'impostazione dell'umidità di mandata e di altre condizioni ambientali. Non aggiungere nulla all'acqua (come profumi, oli, ecc.).

## Pulizia della base

- Possono verificarsi piccoli versamenti di acqua. Sebbene la quantità di acqua nella vaschetta non sia sufficientemente significativa da danneggiare l'apparecchio, è necessario

o l'elemento piezoelettrico, contattare il Centro Assistenza Dyson.

## Garanzia limitata di 2 anni

Termini e condizioni della vostra garanzia di 2 anni Dyson.

- La garanzia diventa effettiva alla data d'acquisto (o alla data di consegna se avviene successivamente)
- La manutenzione viene eseguita dalla Dyson o da agenti autorizzati.
- Tutte le parti che vengono sostituite diventano proprietà della Dyson.
- La riparazione e la sostituzione del ventilatore in garanzia non estenderà il periodo di garanzia.
- La garanzia prevede benefici aggiuntivi rispetto alla normativa sui diritti dei consumatori e non ne preclude la validità.
- E' necessario fornire la fattura/lo scontrino d'acquisto prima che venga eseguita la manutenzione sul vostro ventilatore. Senza questa prova, la manutenzione eseguita vi sarà addebitata.

Si prega di conservare la fattura o lo scontrino.

## Cosa copre la garanzia?

La riparazione o la sostituzione del vostro ventilatore (a discrezione di Dyson) se è accertato che il malfunzionamento deriva da materiali difettosi, produzione o funzioni errate, entro 2 anni dall'acquisto (se qualche pezzo non è più disponibile o fuori produzione, Dyson lo sostituirà con una parte di ricambio funzionante).

- Nel caso in cui l'apparecchio sia venduto al di fuori dell'UE, la presente garanzia sarà valida soltanto se l'apparecchio viene utilizzato nel paese in cui è stato venduto.
- Nel caso in cui l'apparecchio sia venduto al di fuori dell'UE, la presente garanzia sarà valida soltanto (I) se l'apparecchio viene utilizzato nel paese in cui è stato venduto, oppure (II) se l'apparecchio viene utilizzato in Austria, Belgio, Francia, Germania, Irlanda, Italia, Paesi Bassi, Spagna o Regno Unito e lo stesso modello dell'apparecchio è venduto alla stessa tensione nominale nel paese in questione.

## Cosa non copre la garanzia?

Dyson non è responsabile per i costi di riparazione o di sostituzione di un prodotto incorso in:

- Normale usura.
- Danneggiamento accidentale, difetti causati da un uso negligente, incuria, trascuratezza, disattenzione o da un utilizzo difforme rispetto a quanto indicato in questo manuale.
- Danneggiamento causato da un uso non conforme con

- L'acqua passa sopra a un emettitore di raggi UV-C per assicurare che sia priva di batteri al 99,9% prima dell'inizio della nebulizzazione.

## Luogo

- Posizionare l'apparecchio sempre su una superficie piana e solida.
- Non posizionare l'apparecchio su un tappeto, moquette, pavimento in parquet o qualsiasi altra superficie che possa venire danneggiata dall'esposizione all'acqua o all'umidità.
- Si consiglia di posizionare un tappetino impermeabile sotto all'apparecchio.
- Non posizionare l'apparecchio sotto a superfici sporgenti.
- Non posizionare l'apparecchio in un'area accessibile ai bambini.
- Conservare l'apparecchio in un luogo chiuso. Non utilizzare o conservare a temperature inferiori a 5 °C. Prima di far funzionare l'apparecchio, assicurarsi che si trovi a temperatura ambiente.
- Per ottenere prestazioni ottimali, collocare l'apparecchio sul pavimento, in un angolo della stanza, ad almeno un metro di distanza dalla parete e rivolto verso il centro della stanza.

## Funzionamento

- Prima dell'uso montare saldamente tutte le parti.
- Non utilizzare l'apparecchio senza prima averlo pulito nel rispetto delle istruzioni.
- Non utilizzare l'apparecchio in modalità umidificatore se non vi è acqua nel serbatoio.
- Non lubrificare alcuna parte dell'apparecchio.
- Quando viene acceso l'apparecchio, un piccolo LED blu sul retro si accende a indicare che l'apparecchio stesso è alimentato. (Nota: questo non significa che l'apparecchio stesso sia in funzione).
- Una volta completato il ciclo di trattamento dell'acqua, l'apparecchio è pronto ad avviare l'umidificazione.

## Impostazione del livello di umidità

- Durante il primo utilizzo, il display indica '70%', l'impostazione di umidità relativa più elevata. Il ventilatore funziona alla velocità minore, '01'. Per ciascun uso successivo, l'apparecchio ricorda le ultime impostazioni di livello di umidità di mandata e di velocità del flusso d'aria.
- Per il funzionamento dell'apparecchio, l'umidità di mandata deve essere superiore al livello di umidità ambiente attuale.
- L'apparecchio effettua automaticamente le regolazioni per evitare un'umidità eccessiva.
- La nebbia è visibile solo in determinate condizioni (luce, colore di sfondo, ecc.) o alle impostazioni più basse.

prestare attenzione nello svuotamento. Assicurarsi che l'acqua non penetri tramite gli ingressi dell'apparecchio. Se l'acqua dovesse penetrare negli ingressi, asciugare l'esterno con un panno e continuare a utilizzare come di consueto.

## Pulizia del serbatoio

- Versare la soluzione di acido citrico consigliata. Rimettere in posizione il tappo e agitare il serbatoio per 30 secondi. Quindi lasciar riposare. Dopo 15 minuti, svuotare il serbatoio. Sciacquare e strofinare tutte le superfici. Ripetere se necessario.

## Custodia

- Quando non si utilizza l'apparecchio, scollegarlo dall'alimentazione elettrica.
- Riporre l'apparecchio in un luogo asciutto e arrotolare il cavo per evitare che venga calpestato o danneggiato.
- Pulire l'apparecchio e il serbatoio come da istruzioni prima di riporlo e prima del nuovo utilizzo.

## Sostituzione della batteria

### ATTENZIONE

- Svitare il comparto batteria sul telecomando. Allentare la base e tirare per rimuovere la batteria.
- Non installare le batterie al contrario e non cortocircuitarle.
- Non cercare di smontare o caricare le batterie. Tenere lontano dal fuoco.
- Seguire le istruzioni del produttore durante l'installazione delle batterie nuove (tipo di batteria CR 2032).
- Senza telecomando sono disponibili funzionalità limitate (consultare la sezione 'Controllo senza telecomando').

## Spegnimento automatico

- Se l'apparecchio viene inclinato di oltre 5°, il display visualizza l'elemento grafico 'inclinato'. Se l'apparecchio non viene riportato in piano, si spegne dopo 15 minuti.
- Se l'apparecchio è stato inclinato, assicurarsi che sia in piano e pulire eventuali perdite.

## Risoluzione dei problemi

- Non eseguire interventi di riparazione o manutenzione al di fuori di quelli descritti in questo manuale d'uso Dyson o consigliati dal servizio clienti Dyson.
- Un messaggio di errore F3 indica che l'apparecchio è troppo freddo. L'apparecchio funziona solo a temperature superiori a 5 °C. Se vengono visualizzati altri messaggi di errore, contattare il Centro Assistenza Dyson.
- Se l'emettitore di raggi UV-C è esposto per qualsiasi motivo, l'apparecchio si spegne.
- Se è necessario sostituire l'emettitore di raggi UV-C

la targhetta.

- Blocchi - fare riferimento a tergo per i dettagli su come sbloccare il ventilatore.
  - Uso del ventilatore fuori dal paese in cui è stato acquistato.
  - Uso di parti e accessori diversi da quelli prodotti o raccomandati Dyson.
  - Danneggiamenti causati da elementi esterni, quali spostamento, condizioni climatiche, interruzione di elettricità o sbalzi di tensione.
  - Riparazioni o modifiche apportate da terzi, diversi da Dyson o dai suoi agenti autorizzati.
  - Guasti causati da circostanze al di fuori del controllo di Dyson.
  - Se avete dubbi su ciò che viene coperto dalla vostra garanzia, contattate il Centro Assistenza Dyson.
- Ricordare: disinserire sempre la spina dalla presa prima di verificare i problemi. Se il ventilatore non funziona, prima controllare che la presa sia alimentata da corrente elettrica e che la spina sia correttamente inserita nella presa. Se si verificano ancora problemi con il ventilatore Dyson, si prega di rivolgersi al Centro Assistenza Dyson.

## Si prega di registrarsi come proprietari di un ventilatore Dyson

### Grazie per aver scelto di acquistare un ventilatore Dyson.

Per aiutarci a essere sicuri che riceviate un servizio rapido ed efficiente, si prega di registrarsi come proprietario del ventilatore Dyson attraverso due modi:

- on line su [www.dyson.it](http://www.dyson.it)
- telefono, contattando il Centro Assistenza Dyson

Questo confermerà la proprietà del vostro ventilatore Dyson nel caso in cui venga perduta la garanzia, e ci permette di contattarvi se necessario.

## Informazioni sullo smaltimento

- I prodotti Dyson sono realizzati con materiali riciclabili di qualità elevata. Smaltire il prodotto responsabilmente e, se possibile, riciclarlo.
- La batteria dovrebbe essere rimossa prima di smaltire l'apparecchio.
- Smaltire o riciclare la batteria secondo le procedure previste dalle ordinanze o normative locali.
- Questo contrassegno indica che il prodotto non deve essere smaltito insieme ad altri rifiuti domestici sul territorio dell'UE. Per evitare danni all'ambiente o alla salute derivanti dal deposito incontrollato di rifiuti, riciclare responsabilmente per promuovere il recupero sostenibile delle risorse materiali. Per restituire il dispositivo usato, servirsi dei sistemi di conferimento e raccolta o contattare

il commerciante presso il quale è stato acquistato il prodotto, che provvederà ad affidarlo ai servizi di riciclo ecocompatibile.

# CZ

**Než budete pokračovat, přečtěte si část „Důležité bezpečnostní informace“ v tomto návodu k použití zařízení Dyson.**

## Úvod

- Jedná se o ultrazvukový zvlhčovač vytvářející studenou mlhu. Vlhký vzduch je vháněn do místností ze smyčkového zesilovače.
- Průchodem vody přes zdroj záření UV-C je zajištěno odstranění 99,9 % bakterií, ještě než dojde k tvorbě mlhy.

## Umístění

- Přístroj vždy pokládejte na pevný, vodorovný povrch.
- Přístroj nepokládejte na předložku, koberec, dřevěnou podlahu ani jiný povrch, který by mohla voda nebo vlhkost poškodit.
- Pod přístroj doporučujeme položit nepromokavou podložku.
- Přístroj nestavte pod převislé plochy.
- Přístroj nestavte do prostoru, kde k němu mají přístup děti.
- Přístroj skladujte uvnitř. Nepoužívejte jej ani neskladujte na místech, kde jsou teploty nižší než 5 °C. Zajistěte, aby měl přístroj před použitím pokojovou teplotu.
- Pro dosažení nejlepšího výkonu jej umístěte na podlahu do rohu místnosti, nejméně 1 m od jakékoliv zdi a čelem do středu místnosti.

## Používání

- Všechny součásti musí být před použitím bezpečně upevněny.
- Pokud přístroj nebyl vyčištěn podle návodu, nepoužívejte jej.
- V režimu zvlhčování přístroj nepoužívejte bez vody v nádrži.
- Nepromazávejte žádnou část tohoto přístroje.
- Po zapnutí se rozsvítí malá modrá kontrolka LED na zadní straně přístroje signalizující, že je přístroj napájen elektrinou. (Poznámka: Neznamena to, že přístroj samotný je v provozu.)
- Po dokončení cyklu čištění vody je přístroj připraven zahájit zvlhčování.

## Nastavení úrovně vlhkosti

chodu alespoň 10 hodin podle cílové hodnoty vlhkosti a jiných podmínek okolního prostředí. Do vody nepřidávejte žádně přísady (např. vůně, oleje atd.).

## Čištění základny

- Může se vylít malé množství vody. Přestože množství vody v misce nezpůsobí poškození přístroje, jejímu vylévání věnujte zvýšenou pozornost. Zajistěte, aby se voda nemohla dostat otvory do přístroje. Pokud se vstupními otvory do přístroje dostane voda, vnější povrch osušte hadříkem a pokračujte v obvyklém používání přístroje.

## Čištění nádrže

- Do nádrže nalijte doporučený roztok kyseliny citronové. Znovu ji uzavřete a nádrži třepejte 30 sekund. Poté ji nechte stát. Po 15 minutách obsah nádrže vylijte. Opláchněte a ořete všechny povrchy. Podle potřeby postup opakujte.

## Skladování

- Pokud přístroj nepoužíváte, zástrčku vytáhněte z elektrické zásuvky.
- Přístroj skladujte na suchém místě a kabel umístěte mimo frekventovaná místa, aby nedošlo k převržení nebo poškození přístroje.
- Před uložením a opětovným použitím přístroj a nádrž vyčistěte podle návodu.

## Výměna baterií

### UPOZORNĚNÍ

- Odšroubujte prostor pro akumulátor na dálkovém ovladači. Uvolněte základnu a vytáhněte akumulátor.
- Akumulátory nekládejte obráceně ani je nezkratujte.
- Akumulátory se nepokoušejte rozebírat, ani je nenabíjejte. Akumulátory nevhazujte do ohně.
- Při instalaci nového akumulátoru postupujte podle pokynů výrobce akumulátoru (typ akumulátoru CR 2032).
- Bez dálkového ovladače není možné ovládat všechny funkce (viz „Ovládání bez dálkového ovladače“).

### Automatické vypnutí

- Po naklonění přístroje o více než 5° se na displeji zobrazí symbol „naklonění“. Nebude-li přístroj do 15 minut uveden do vodorovné polohy, vypne se.
- Pokud dojde k naklonění přístroje, vraťte jej zpět do vodorovné polohy a osušte vodu, pokud se vylila.

### Řešení problémů

- Neprovádějte žádnou údržbu ani opravy, které nejsou popsány v tomto návodu k použití zařízení Dyson

- Škody v důsledku použití, které není v souladu s hodnotami na výrobním štítku.
  - Zablokování - viz. druhá strana návodu,
  - Použití ventilátoru mimo zemi nákupu.
  - Použití dílů a příslušenství jiné než vyrobené nebo doporučené společností Dyson.
  - Škody způsobené dopravou, počasím, elektrickými výpadky nebo přepětím.
  - Opravy nebo úpravy prováděné neautorizovanými osobami.
  - Poruchy způsobené okolnostmi mimo kontrolu společnosti Dyson
  - Máte-li nějaké pochybnosti o tom, na co se vztahuje záruka, volejte Linku pomoci společnosti Dyson.
- Upozornění! Před řešením jakýchkoliv problémů ventilátoru jej vždy odpojte od elektrické sítě. Jestliže ventilátor nefunguje zkontrolujte nejprve, zda je v zásuvce el. napětí. Máte-li i dále problémy s ventilátorem, kontaktujte Linku pomoci společnosti Dyson.

## Zaregistrujte se prosím jako majitel ventilátoru Dyson

### Děkujeme vám, že jste se rozhodli koupit ventilátor Dyson.

Abyste nám pomohli zajistit pro vás rychlé a efektivní služby, zaregistrujte se jako majitel. Jde to dvěma způsoby.

- Po internetu na [www.dyson.cz](http://www.dyson.cz)
- Telefonicky na Lince pomoci společnosti Dyson.

Tím se potvrdí vlastnictví vašeho ventilátoru Dyson v případě pojistné události, a také to umožní, abychom Vás kontaktovali v případě potřeby.

### Péče o zákazníky

Máte-li dotaz týkající se vašeho ventilátoru Dyson, zavolejte Linku pomoci společnosti Dyson. Mějte po ruce výrobní číslo a informace o tom, kde a kdy jste koupil ventilátor, nebo nás kontaktujte prostřednictvím internetových stránek.

Výrobní číslo naleznete na spodní straně výrobku.

Většinu otázek lze vyřešit po telefonu s pracovníkem Linky pomoci společnosti Dyson.

Pokud váš ventilátor potřebuje servis, volejte Linku pomoci společnosti Dyson, kde získáte informace o servisu. Pokud je ventilátor v záruce, bude opraven bezplatně.

### Zákaznické údaje

Informace poskytnuté zákazníky budou použity pro reklamní a marketingové účely společností Dyson a jejími partnery. Budete-li chtít tyto údaje změnit, nebo vymazat, kontaktujte Linku pomoci společnosti Dyson, nebo napište na [info@dyson.cz](mailto:info@dyson.cz). Více informací o zákaznických údajích

- Při prvním použití se na displeji zobrazí „70 %“, což je nejvyšší nastavení relativní vlhkosti. Ventilátor se spustí při nejnižší rychlosti proudění vzduchu „01“. Přístroj si po každém použití pamatuje poslední nastavenou cílovou vlhkost a rychlost proudění vzduchu.
- Přístroj funguje jen tehdy, pokud je nastavená cílová vlhkost vyšší než aktuální vlhkost v místnosti.
- Přístroj se automaticky přizpůsobí, aby zabránil vzniku příliš velké vlhkosti.
- Mlha bude vidět jen za určitých podmínek (při průchodu světelným paprskem, na barevném pozadí) nebo při nejnižším nastavení.

### Automatický režim

- Stisknete tlačítko AUTO na dálkovém ovladači. Jedná se o doporučený provozní režim.
- Přístroj pro danou místnost zvolí příjemnou vlhkost na základě vlastností prostředí, například aktuální vlhkosti a teploty vzduchu.
- Po dosažení vhodné vlhkosti v místnosti se přístroj automaticky vypíná a zapíná, a udržuje tak danou hodnotu. Po dosažení cílové vlhkosti zůstane ventilátor v chodu.

### Manuální režim

- Zvolte požadovanou úroveň vlhkosti (od 30 % do 70 %). Po dosažení cílové vlhkosti v místnosti se přístroj automaticky vypíná a zapíná, a udržuje tak danou hodnotu. Po dosažení cílové vlhkosti zůstane ventilátor v chodu.

### Režim ventilace

- Tlačítkem režimu ventilace na dálkovém ovladači se vypíná režim zvlhčování. Režim ventilace se ovládá tlačítky ovládání rychlosti proudění vzduchu a časovače.
- V režimu ventilace není nutná voda.

### Ovládání bez dálkového ovladače

- ZAPNUTÍ/VYPNUTÍ spotřebiče se provádí stisknutím tlačítka Standby (Pohotovostní režim).
- Vlhkost nastavte stisknutím a podržením hlavního vypínače na přístroji.
- Režim ventilace a časovače nelze používat bez dálkového ovládání.
- Hodnota rychlosti proudění vzduchu se automaticky nastaví na „05“.

### Doplňování vody

- Při doplňování zcela vyprázdněte nádrž (raději ji vymyjte a vysušte) a pak doplňte vodu – voda tak zůstane čerstvá.
- S plnou nádrží vody z vodovodu (3 litry) bude přístroj v

nebo které vám nebyly doporučeny zákaznickou linkou společnosti Dyson.

- Chybová zpráva F3 znamená, že přístroj je příliš studený. Přístroj funguje po zahřátí na teplotu vyšší než 5 °C. Pokud se zobrazí jiné chybové zprávy, kontaktujte zákaznickou linku společnosti Dyson.
- Jestliže z nějakého důvodu dojde k odkrytí zdroje záření UV-C, přístroj se vypne.
- V případě nutnosti výměny piezoelektrického oscilátoru nebo zdroje záření UV-C kontaktujte zákaznickou linku společnosti Dyson.

### Záruka 2 roky

#### Záruční podmínky

- Záruku lze uplatnit do dvou let od data prodeje nebo doručení.
- Záruční oprava bude provedena autorizovaným servisem.
- Vadné části, které budou vyměněny, přecházejí do vlastnictví dodavatele.
- Záruční doba se prodlužuje o čas, po který byl výrobek v záruční opravě.
- Záruka poskytuje výhody, které jsou doplňující a nemají vliv na vaše zákonná práva jako spotřebitele.
- Pro uplatnění záruky je nezbytné předložit vyplněný záruční list a doklad o nákupu.

Doklad o nákupu (nebo doručení) a záruční list je nutné předložit při reklamaci.

#### Na co se vztahuje záruka

- Oprava nebo výměna ventilátoru bude provedena tehdy, pokud bude zjištěno, že závada byla způsobena vadou materiálu nebo výrobním postupem.
- Bude-li tato jednotka prodána v zemi mimo EU, tato záruka bude platná pouze v případě, že jednotka bude používána v zemi, kde byla zakoupena.
- Bude-li jednotka prodána na území EU, tato záruka bude platná pouze v případě, že (i) jednotka bude používána v zemi, kde byla zakoupena, nebo (ii) jednotka bude používána v Rakousku, Belgii, Francii, Německu, Irsku, Itálii, Nizozemsku, Španělsku nebo Velké Británii a příslušný model se v dané zemi prodává ve verzi pro stejné jmenovité napětí.

#### Na co se nevztahuje záruka

Dyson nenes odpovědnost za náklady na opravu nebo výměnu výrobku vzniklé v důsledku:

- Normálního opotřebení.
- Náhodného poškození, dále závady způsobené nevhodným používáním nebo zanedbáním údržby, popsáným v tomto návodu.

najdete na  
www.dyson.cz/zakaznici

### Informace k likvidaci

- Výrobky společnosti Dyson jsou vyrobeny z velmi dobře recyklovatelných materiálů. Výrobek prosím zlikvidujte odpovědně, a pokud je to možné, nechte jej recyklovat.
- Před likvidací výrobku z něj vyjměte baterii.
- Akumulátor zlikvidujte nebo recyklujte v souladu s místními předpisy či nařízeními.
- Toto označení znamená, že by tento výrobek neměl být v zemích EU likvidován s ostatním domovním odpadem. Aby nedocházelo k možnému poškození životního prostředí nebo zdraví lidí nekontrolovanou likvidací odpadů, odpovědně přístroj recyklujte a podpořte tak udržitelné opakované využívání surovinových zdrojů. K vrácení použitého přístroje prosím využijte systémy vrácení a sběru nebo se spojte s prodejcem, u kterého jste produkt zakoupili. Tato místa mohou výrobek odebrat k ekologicky bezpečné recyklaci.

## DK

**Læs de 'Vigtige sikkerhedsforanstaltninger' i denne Dyson Brugervejledning, før du fortsætter.**

### Indledning

- Dette er en supersonisk luftfugter baseret på forstøvet vand. Fugtig luft sendes ud i rummet fra den runde blæserenhed.
- Vand føres over en UV-C udsender, som sikrer, at vandet er 99,9 % bakteriefrit, før forstøvningen begynder.

### Placering

- Placer altid apparatet på en fast, flad og vandret overflade.
- Placer ikke apparatet på et tæppe, trægulv eller nogen anden overflade, der kan blive beskadiget af vand eller fugt.
- Det anbefales, at placere et vandtæt underlag under apparatet.
- Placer ikke apparatet under ting.
- Placer ikke apparatet på et sted, hvor børn kan komme til det.
- Opbevar apparatet indendørs. Det må ikke bruges eller opbevares ved temperaturer under 5. Sørg for, at apparatet har stuetemperatur før brug.
- For optimal effekt skal apparatet placeres på gulvet i et hjørne af rummet, mindst 1 m fra alle vægge og rettet ind mod midten af rummet.

## Brug

- Alle dele skal være omhyggeligt monteret før brug.
- Brug ikke apparatet, med mindre det er rengjort efter anvisningerne.
- Må ikke bruges som luftfugter, med mindre der er vand i beholderen.
- Smør ikke nogen del af dette apparat.
- Når der er tilsluttet strøm til apparatet, lyser en lille blå LED på bagsiden. (Bemærk: Det betyder ikke, at apparatet kører.)
- Når behandlingen af vandet er gennemført, er apparatet klar til at begynde at fugte luften.

## Indstilling af fugtighedsniveau

- Første gang apparatet bruges vil displayet vise 70 %, der er den højeste indstilling af relativ luftfugtighed. Ventilatoren vil køre på laveste hastighed, 01'. Herefter vil apparatet huske den sidste indstilling af ønsket niveau af fugtighed og lufthastighed.
- Apparatet kører ikke, med mindre den ønskede luftfugtighed ligger over den aktuelle.
- Apparatet indstiller sig automatisk, så du undgår for høj luftfugtighed.
- Tåge vil kun være synlig under særlige omstændigheder (afhængig af lys, baggrundsfarver osv.) eller ved de laveste indstillinger.

## Automatisk indstilling

- Tryk på AUTO-knappen på fjernbetjeningen. Dette er den anbefalede indstilling.
- Apparatet vælger en behagelig luftfugtighed for rummet baseret på faktorer i omgivelserne såsom den nuværende luftfugtighed og temperatur.
- Når rummet når en passende luftfugtighed, vil apparatet af sig selv slå TIL' og FRA' efter behov for at opretholde dette niveau. Ventilatoren vil fortsætte med at køre, når den ønskede luftfugtighed er nået.

## Manuel indstilling

- Vælg den ønskede luftfugtighed (fra 30 % til 70 %).
- Når rummet når den ønskede luftfugtighed, vil apparatet af sig selv slå TIL' og FRA' efter behov for at opretholde dette niveau. Ventilatoren vil fortsætte med at køre, når den ønskede luftfugtighed er nået.

## Ventilationsindstilling

- Ved at trykke på ventilator-knappen på fjernbetjeningen slår luftfugteren FRA'. Indstil ventilatorfunktionen med knapperne til luftstrøm og timer.
- Der kræves ikke vand til ventilatorindstillingen.

- Følg batteriproducentens anvisninger ved installation af nye batterier (batterier type CR 2032).
- Uden fjernbetjening er der kun adgang til et begrænset antal funktioner (se 'Betjening uden fjernbetjening').

## Automatisk afbryder

- Hvis apparatet hælder mere end 5° vil displayet vise en 'vippe' figur. Hvis apparatet ikke stilles lige igen inden 15 minutter, vil det slukke.
- Hvis apparatet har været vippet, skal du sørge for at rette det op og fjerne evt. spildt vand.

## Problemløsning

- Der må ikke udføres andre former for vedligeholdelse og reparationer end dem, som er vist i denne Dyson-betjeningsvejledning eller som er anbefalet af Dysons Helpline.
- Fejlmeddelelsen F3 angiver, at apparatet er for koldt. Apparatet vil fungere, når det er over 5°C. Hvis der vises andre fejlmeddelelser, kontakt Dyson Helpline.
- Hvis UV-C udsenderen af en eller anden grund er eksponeret, vil apparatet slå FRA'.
- If the piezo or UV-C emitter needs to be replaced, contact the Dyson Helpline.

## 2 års garanti

Betingelser for din Dyson-garanti (2 år).

- Garantien aktiveres på købsdatoen (eller leveringsdatoen, hvis denne er senere).
- Al reparationsarbejde skal udføres af aut. fagfolk.
- Alle udskiftede dele tilhører Dyson.
- Reparation eller servicering af ventilatoren, under garantien, forlænger ikke garantiperioden.
- Garantien giver dig fordele, som ikke berører dine konsumentrettigheder.
- Inden reparation eller servicering skal købskvitteringen fremvises. Kan købskvitteringen ikke fremvises, opkræves reparations-/servicegebyret.

Gem købskvitteringen eller følgesedlen.

## Hvad dækker garantien

- Hvor dette apparat sælges uden for EU, vil denne garanti kun gælde, hvis apparatet installeres og anvendes i det land, hvor det er solgt.
- Hvor dette apparat sælges inden for EU, vil denne garanti kun gælde, (i) hvis apparatet installeres og anvendes i det land, hvor det er solgt, eller (ii) hvis apparatet installeres og anvendes i Belgien, England, Frankrig, Holland, Irland, Italien, Spanien, Tyskland eller Østrig at den samme model som dette apparat sælges med den samme spænding i det pågældende land.

## Dyson kundeservice

Hvis du har et spørgsmål omkring din Dyson ventilator, kan du kontakte Witt A/S på 70 25 23 23 eller [dyson.service@witt.dk](mailto:dyson.service@witt.dk). Sørg for at notere serienummer og købsdato.

Serienummeret er placeret på ventilatorens base.

De fleste spørgsmål kan løses over telefonen eller mailen.

Hvis du har brug for service til ventilatoren, kontakt Witt A/S på 70 25 23 23 eller [dyson.service@witt.dk](mailto:dyson.service@witt.dk)

Hvis ventilatoren er under garanti, udføres reparationen gratis.

## Private oplysninger

Dine personlige data bevares af Witt A/S til serviceformål.

Hvis dine data ændres, eller du har nogle spørgsmål til hvordan vi opbevarer dine data, er du meget velkommen til at kontakte Witt A/S på 70 25 23 23 eller på mail [dyson.service@witt.dk](mailto:dyson.service@witt.dk)

## Oplysninger om bortskaffelse

- Dysons produkter er fremstillet af genanvendelige materialer af høj kvalitet. Bortskaf dette produkt ansvarligt, og genbrug, hvor det er muligt.
- Fjern batteriet før apparatet smides ud.
- Bortskaf eller genbrug batteriet i henhold til lokale bestemmelser eller regulativer.
- Dette mærkat angiver, at inden for EU bør dette apparat ikke bortskaffes sammen med andet husholdningsaffald. For at forhindre mulig skade på miljøet eller sundhedsfarer ved ukontrolleret affaldshåndtering skal det afleveres til genbrug med henblik på bæredygtig genbrug af materialerne. For retur af dit brugte apparat benyt genbrugssystem eller kontakt forhandleren, hvor apparatet var købt. De kan håndtere dette apparat med henblik på miljømæssigt korrekt genbrug.

# FI

## Lue tämän Dyson-käyttöohjeen kohta Tärkeitä turvaohjeita, ennen kuin aloitat laitteen käytön.

## Johdanto

- Tämä on kylmää höyryä tuottava ultraääni-ilmankostutin. Kosteaa ilmaa johdetaan huoneeseen silmukavahvistimesta.
- Vesi kulkee UV-C-emitterin yli, joten se on 99,9 prosenttisesti bakteeritonta, ennen kuin höyryn tuotto alkaa.

## Betjening uden fjernbetjening

- Tryk på Standby-knappen på apparatet for at TÆNDE/SLUKKE.
- Tryk på og hold apparatets tænd-knap inde for at justere luftfugtigheden.
- Svingefunktionen og timerslukning kan ikke indstilles uden fjernbetjeningen.
- Luftfugtigheden indstilles automatisk til '05'.

## Genopfyldning

- Ved genopfyldning tømmes beholderen først helt (det anbefales at vaske og tørre beholderen), hvorefter den genopfyldes. Herhved holdes vandet friskt.
- Med en fuld beholder med koldt vand fra vandhanen (3 liter) vil apparatet køre i mindst 10 timer, afhængig af den ønskede luftfugtighed og andre forhold i omgivelserne. Tilsæt ikke noget til vandet (såsom dufte, olie osv.).

## Rengøring af foden

- Der kan forekomme mindre spild af vand. Mængden af vand i beholderen kan ikke ødelægge apparatet, men man skal være forsigtig ved tømning af beholderen. Sørg for, at der ikke kommer vand ind i apparatet via åbninger. Hvis der kommer lidt vand ind, tørres apparatet af udvendigt og fortsæt med normal brug af apparatet.

## Rengøring af beholderen

- Hæld den anbefalede citronsyreopløsning i beholderen. Sæt låget på og ryst beholderne i 30 sekunder. Stil beholderen, så syren kan virke. Tøm beholderen efter 15 minutter. Skyl og tør alle overflader. Gentag om nødvendigt.

## Opbevaring

- Tag stikket ud af stikkontakten, hvis apparatet ikke skal bruges.
- Opbevar apparatet på et tørt sted og sørg for, at ledningen ikke ligger, så man kan falde over eller beskadige den.
- Før opbevaring og fornyet brug skal du rengøre apparat og beholder som angivet.

## Udskiftning af batteri

### ADVARSEL

- Skru batterirummet på fjernkontrollen af. Løsn bunden og træk ud for at fjerne batteriet.
- Sæt ikke batterierne omvendt i, og kortslut ikke batterierne.
- Forsøg ikke på at skille batterierne ad eller at oplade dem. Må ikke udsættes for ild.

- Reparation eller udskiftning af ventilatoren (efter leverandørens / distributørens skøn), hvis ventilatoren godtgøres at være defekt pga. materialefejl eller fabrikationsfejl inden for 2 år fra købsdatoen (hvis en given reservedel ikke længere fabrikeres, udskiftes delen med en tilsvarende Dyson-del).

## Hvad dækker garantien ikke

Dyson garanterer ikke reparation eller udskiftning af et produkt på grund af:

- Normal slitage.
- Hændelige skader, fejl, der opstår som følge af fejlagtig brug eller vedligeholdelse, misbrug, forsømmelse eller skadesløs betjening eller håndtering af ventilatoren. I uoverensstemmelse med brugsanvisningens forskrifter.
- Fejl opstået som følge af at typeskiltets forskrifter ikke overholdes.
- Blokering – se brugsanvisningen om, hvordan blokeringer fjernes fra ventilatoren.
- Brug af ventilatoren uden for købslandet.
- Brug af dele og tilbehør, som ikke er originale Dyson-komponenter.
- Skader opstået som følge af eksterne kilder som transport, vejforhold, strømafbrydelser eller spændingsbølger.
- Reparationer eller ændringer, der er udført af andre end Dyson eller dets autoriserede agenter.
- Skader opstået uden for Dysons kontrol.
- Hvis du er i tvivl om, hvad der er dækket af garantien, kan du ringe eller skrive til Witt A/S på 70 25 23 23 eller dyson.service@witt.dk  
Husk: Tag altid strømstikket ud af kontakten inden servicering. Hvis ventilatoren ikke fungerer, undersøg da først, om stikkontakten virker, og der kommer strøm til ventilatoren. Kontroller om stikket er sat ordentligt i kontakten.  
Hvis der fortsat er problemer med ventilatoren - kontakt da Witt A/S på 70 25 23 23 eller dyson.service@witt.dk

## Registrer din ventilator

### Tak fordi du valgte at købe en Dyson ventilator.

For at sikre hurtig og effektiv service skal du registrere dig som Dyson ejer.

- Registrer dig på [www.dyson.dk](http://www.dyson.dk)

Det vil bekræfte dit ejerskab af din Dyson ventilator, hvilket giver os muligheden for at kontakte dig, skulle dette blive nødvendigt.

## Sijointaminen

- Sijointa laite aina tukevalle, tasaiselle, suoralle alustalle.
- Älä sijointa laitetta matolle, puulattialle tai muulle pinnalle, joka voi vahingoittaa altistuessaan vedelle tai kosteudelle.
- On suositeltavaa käyttää laitteen alla vedenpitävää alustaa.
- Älä sijointa laitetta pinnan tai tason alle.
- Älä sijointa laitetta paikkaan, jossa se on lasten ulottuvilla.
- Säilytä laitetta sisätiloissa. Älä säilytä tai käytä laitetta alle 5 lämpötilassa. Varmista ennen käyttöä, että laite on huoneenlämpöinen.
- Parhaan tehon saamiseksi sijointa laite lattialle huoneen nurkkaan vähintään 1 m etäisyydelle seinistä niin, että se on kohti huoneen keskiosaa.

## Käyttö

- Kaikki osat on kiinnitettävä kunnolla paikoilleen ennen käyttöä.
- Älä käytä laitetta, ellei sitä ole puhdistettu ohjeiden mukaisesti.
- Älä käytä laitetta ilmentuutustilassa, jos säiliössä ei ole vettä.
- Älä voitele mitään laitteen osaa.
- Kun laitteeseen kytketään virta, laitteen takana oleva pieni sininen LED-valo syttyy merkiksi siitä, että laite vastaanottaa virtaa. (Huomio: Valo ei tarkoita, että laite on käynnissä.)
- Kun laite on käsitelty veteen, se on valmis aloittamaan ilmentuutuksen.

## Kosteustason asettaminen

- Ensimmäisellä käyttökerralla näytössä näkyy "70 %", mikä on suhteellisen kosteuden korkein asetus. Tuuletin on päällä pienimmällä nopeudella "01". Seuraavilla käyttökertoilla laite muistaa viimeksi valitun kosteustason ja ilmanvirtausnopeuden.
- Laite ei toimi, jos valittu kosteusasetus ei ole suurempi kuin huoneen senhetkinen ilmentuuteus.
- Laite säätää kostutusta automaattisesti niin, ettei ilmentuuteus nouse liian suureksi.
- Sumun voi nähdä vain tietyissä olosuhteissa (joihin vaikuttavat valo, taustaväri jne.) tai alimmilla asetuksilla.

## Automaattinen käyttötila

- Paina kaukosäätimen AUTO-painiketta. Tämä on suositeltu käyttötila.
- Laite valitsee huoneeseen miellyttävän ilmentuuteuden ympäristötekijöiden, kuten nykyisen ilmentuuteuden ja ilmanlämpötilan, perusteella.

- Kun huoneen ilmankosteus saavuttaa oikean tason, laite alkaa kytkeä itseään ”päälle” ja ”pois” tarpeen mukaan kosteustason ylläpitämiseksi. Tuuletin pysyy päällä myös silloin, kun haluttu kosteustaso on saavutettu.

### Manuaalinen käyttötila

- Valitse haluttu ilmankosteus (30–70 %). Kun huoneen ilmankosteus saavuttaa halutun tason, laite alkaa kytkeä itseään ”päälle” ja ”pois” tarpeen mukaan kosteustason ylläpitämiseksi. Tuuletin pysyy päällä myös silloin, kun haluttu kosteustaso on saavutettu.

### Tuuletintila

- Kostutin voidaan kytkeä pois päältä tuuletintilan painikkeella kaukosäätimestä. Tuuletinta säädetään ilmavirtaus- ja ajastinpainikkeilla.
- Tuuletintilassa ei tarvita vettä.

### Käyttö ilman kaukosäädintä

- Laitteen virta kytketään ja sammutetaan painamalla Standby-painiketta.
- Kosteusasetusta säädetään pitämällä laitteen virtapainiketta pohjassa.
- Tuuletintilaa ja uniajastinta ei voi käyttää ilman kaukosäädintä.
- Ilmavirran nopeudeksi asetetaan automaattisesti 05.

### Täyttö

- Kun lisäät vettä laitteeseen, tyhjennä säiliö täysin (mieluiten myös pese ja kuivaa se), ja täytä sitten uudelleen. Näin vesi säilyy raikkaana.
- Kun säiliö (3 litraa) on täynnä kylmää hanavettä, laite toimii vähintään 10 tuntia. Tarkka aika vaihtelee valitun ilmankosteusasetuksen ja muiden ympäristöolosuhteiden mukaan. Älä lisää veteen mitään (kuten tuoksujia tai öljyjä).

### Jalustan puhdistus

- Vettä voi vuotaa hieman. Vaikka laitteessa oleva vesimäärä ei ole niin suuri, että se vahingoittaisi laitetta, on laitetta tyhjennettäessä oltava huolellinen. Varmista, ettei vettä pääse laitteen aukkoihin. Jos aukoista menee jonkin verran vettä sisään, kuivaa ulkopinnat liinalla ja jatka käyttöä normaalisti.

### Säiliön puhdistus

- Kaada säiliöön suositeltua sitruunahappoliuosta. Sulje korkki ja ravista säiliötä 30 sekuntia. Jätä paikalleen odottamaan. Tyhjennä säiliö 15 minuutin kuluttua. Huuhtelee ja pyyhi kaikki pinnat. Toista tarvittaessa.

Pidä ostokuitti varmassa paikassa.

### Mitä takuu kattaa

- Dyson tuulettimen korjauksen tai vaihdon (tästä päättää Dyson) jos tuotteessa on todettu vika, joka johtuu virheellisistä materiaaleista, työstä tai toiminnasta 2 vuoden sisällä ostopäivästä. Jos tarvittavaa osaa ei enää ole saatavilla, Dyson korvaa osan vastaavalla osalla.
- Myytessä tätä laitetta EU:n ulkopuolella takuu on voimassa vain, jos laitetta käytetään sen myyntimaassa.
- Myytessä tätä laitetta EU:n alueella takuu on voimassa vain, (i) jos laitetta käytetään sen myyntimaassa tai (ii) jos laitetta käytetään Itävallassa, Belgiassa, Ranskassa, Saksassa, Irlannissa, Italiassa, Alankomaissa, Espanjassa tai Yhdistyneessä kuningaskunnassa ja vastaavaa, samalla nimellisjännitteellä varustettua mallia myydään kyseisessä maassa.

### Mitä takuu ei kata

Dyson ei ole vastuussa huoltotöistä, jotka johtuvat:

- Normaalista kulumisesta.
- Vahingosta, käyttäjän huolimattomuudesta, käyttöohjeiden vastaisesta tai väärästä käytöstä.
- Väärästä käyttöjännitteestä (ks. tyyppikilpi).
- Tukoksista - katso ohjeista tukosten poistaminen.
- Laitteen käytöstä ostomaan ulkopuolella.
- Muiden kuin Dysonin suosittelemien osien käytöstä.
- Ulkoisesta vaikutuksesta, kuten liikenteestä, säästä tai sähköverkon piikeistä.
- Muiden kuin Dysonin tekemiä muutoksista laitteeseen.
- Dysonin vaikutusvallan ulkopuolella olevasta syystä.
- Jos et ole varma takuun kattavuudesta, ota yhteys Dyson asiakaspalveluun.

Muista: Irrota aina virtajohto pistorasiasta ennen ongelmien tarkistamista.

Jos laite ei toimi, tarkista ensin että pistorasiaan tulee virtaa ja että virtajohto on kunnolla pistorasiassa.

### Ole hyvä ja rekisteröidy tuulettimen omistajaksi

#### Kiitos, että hankit Dyson tuulettimen.

Varmistaaksesi nopean ja tehokkaan palvelun, rekisteröi takuusi. Siihen on kaksi vaihtoehtoa:

- Osoitteessa [www.fi.dyson.com](http://www.fi.dyson.com)
- Soittamalla Dyson asiakaspalveluun

Tämä helpottaa asioiden hoitoa ongelmatapauksissa ja auttaa meitä ottamaan yhteyttä tarvittaessa.

### Dyson asiakaspalvelu

Jos sinulla on kysyttävää Dyson tuulettimesta, ota yhteys

- Mην τοποθετείτε την συσκευή σε χαλί, μοκέτα, ξύλινο πάτωμα ή άλλη επιφάνεια η οποία μπορεί να υποστεί βλάβη από την έκθεση στο νερό ή την υγρασία.
- Συνιστάται να τοποθετηθεί κάτω από την συσκευή ένα αδιάβροχο στρώμα ή κάλυμμα.
- Μην τοποθετείτε την συσκευή κάτω από υπερκείμενες επιφάνειες.
- Μην τοποθετείτε την συσκευή σε σημείο όπου θα είναι προσπελάσιμη στα παιδιά.
- Αποθηκεύετε τη συσκευή σε εσωτερικό χώρο. Μην χρησιμοποιείτε ή μην αποθηκεύετε τη συσκευή σε θερμοκρασία περιβάλλοντος χαμηλότερη από 5 (41°F). Βεβαιωθείτε ότι η συσκευή βρίσκεται σε θερμοκρασία περιβάλλοντος πριν τεθεί σε λειτουργία.
- Για βέλτιστη απόδοση, τοποθετήστε στο δάπεδο ή στη γωνία του δωματίου, σε απόσταση τουλάχιστον 1μ. από τοίχους και στραμμένη προς το κέντρο του δωματίου.

### Λειτουργία

- Όλα τα τμήματα πρέπει να έχουν τοποθετηθεί σωστά πριν την χρήση.
- Μην χρησιμοποιείτε την συσκευή εκτός αν αυτή έχει καθαριστεί σύμφωνα με τις οδηγίες.
- Κατά την λειτουργία της συσκευής ως υγραντήρας, να μην την χρησιμοποιείτε χωρίς νερό στο δοχείο.
- Μην λιπαίνετε κανένα μέρος αυτής της συσκευής.
- Όταν ανοίξετε τον διακόπτη, στο πίσω μέρος της συσκευής ανάβει ένα μικρό μπλε LED που δείχνει ότι η συσκευή τροφοδοτείται με ρεύμα. (Σημείωση: Αυτό δεν σημαίνει ότι η ίδια η συσκευή λειτουργεί.)
- Μόλις ολοκληρωθεί ο κύκλος επεξεργασίας του νερού η συσκευή είναι έτοιμη να ξεκινήσει την ύγρανση.

### Ρύθμιση επιπέδου υγρασίας

- Στην πρώτη χρήση, η οθόνη θα δείξει 70%, που είναι η ρύθμιση μέγιστης σχετικής υγρασίας. Ο ανεμιστήρας θα λειτουργεί στην μικρότερη ταχύτητα αέρα, 01'. Για κάθε επόμενη χρήση η συσκευή θα θυμάται την τελευταία ρύθμιση για το επιθυμητό επίπεδο υγρασίας και την ταχύτητα ροής του αέρα.
- Η συσκευή δεν θα λειτουργήσει εκτός αν η ρύθμιση επιθυμητής υγρασίας είναι πάνω από την τρέχουσα στάθμη υγρασίας του χώρου.
- Η συσκευή θα ρυθμιστεί αυτόματα για να αποφευχθεί υπερβολική υγρασία.
- Το εκνέφωμα θα είναι ορατό μόνο κάτω από συγκεκριμένες συνθήκες (ανάλογα με τον φωτισμό, το χρώμα του φόντου κλπ) ή στις χαμηλότερες ρυθμίσεις.

### Αυτόματη λειτουργία



## Σäilytys

- Irrota laite verkkovirrasta, kun sitä ei käytetä.
- Säilytä laitetta kuivassa paikassa ja aseta johto niin, ettei se ole kulkuväylillä aiheuttamassa kompastumisvaaraa ja mahdollisesti vahingoittumassa.
- Puhdista laite ja säiliö ohjeiden mukaisesti ennen varastointia ja ennen uudelleen käyttöä.

## Paristojen vaihto

### HUOM

- Irrota ruuvit kaukosäätimen paristokotelosta. Irrota pohja ja vedä auki irrottaaksesi pariston.
- Älä asenna paristoja väärin päin tai aiheuta niihin oikosulkua.
- Paristoja ei saa yrittää purkaa tai ladata. Älä säilytä paristoja avotulen lähellä.
- Noudata pariston valmistajan ohjeita asentaessasi uusia paristoja (paristotyyppi CR 2032).
- Kaikki toiminnot eivät ole käytössä ilman kaukosäädintä (ks. 'Käyttö ilman kaukosäädintä').

## Automaattinen katkaisu

- Jos laite kallistuu yli 5°, näytössä näkyy tästä varoittava kuva. Jos laitetta ei suoriteta 15 minuutin aikana, se sammuu.
- Jos laite on kallistunut, suorista se ja kuivaa mahdolliset vesivalumat.

## Vianetsintä

- Älä tee muita kuin tässä Dysonin käyttöoppaassa esitettyjä tai Dysonin asiakaspalvelun neuvomia huolto- tai korjaustoimia.
- Virheviesti F3 tarkoittaa, että laite on liian kylmä. Laite toimii, kun sen lämpötila on yli 5 °C. Jos näytössä näkyy jokin muu virheviesti, ota yhteys Dysonin asiakaspalveluun.
- Jos UV-C-emitteri jostain syystä tulee esiin, laite sammuu.
- Jos pietso- tai UV-C-emitteri täytyy vaihtaa, ota yhteys Dysonin asiakaspalveluun.

## 2 vuoden rajoitettu takuu

2 vuoden takuun ehdot.

- Takuu astuu voimaan ostopäivästä (tai toimituspäivästä).
- Kaikki huoltotyöt tulee suorittaa valtuutetussa huollossa.
- Kaikki vaihdetut osat siirtyvät Dysonin omistukseen.
- Laitteen korjaus tai vaihto eivät pidennä takuu-aikaa.
- Takuu antaa lisähyötyjä verrattuna kuluttajansuojalakiin, eikä heikennä oikeuksiasi kuluttajana.
- Ennen huoltoa tulee esittää ostokuitti. Ilman kuittia huollosta veloitetaan.

Dyson asiakaspalveluun. Tarkista laitteen sarjanumero ja ostopaikka tai ota yhteyttä nettisivujemme kautta. Sarjanumero löytyy laitteen pohjasta. Useimmat ongelmat voidaan ratkaista puhelimesta asiakaspalveluhenkilöstön avustuksella. Jos tuulettimesi tarvitsee huoltoa, ota yhteys Dyson asiakaspalveluun. Jos tuotteen takuu on voimassa ja takuehdot täyttyvät, se korjataan ilman kuluja.

## Yksityisyysdiesuoja

Emme säilytä yksityishenkilöiden henkilötietoja rekisterissä. Saadaksesi lisätietoja yksityisyysdiesuojasta, ota yhteys asiakaspalveluun, puh. 020 7411 660.

## Laitteen hävittäminen

- Dysonin tuotteet valmistetaan hyvälaatuisista, kierrätettävistä materiaaleista. Pyydämme, että hävität tuotteen vastuullisella tavalla ja kierrätät sen mahdollisuuksien mukaan.
- Akku on irrotettava laitteesta ennen laitteen hävittämistä.
- Hävitä tai kierrätä akku paikallisten määräysten mukaisella tavalla.
- Tämä merkintä osoittaa, että tätä tuotetta ei saa hävittää kotitalousjätteenä EU-alueella. Estä mahdolliset hallitsemattomasta jätteiden hävittämisestä aiheutuvat ympäristö- ja terveyshaitat kierrättämällä tuote vastuullisesti, mikä edistää materiaaliresurssien kestävää uudelleenkäyttöä. Jos haluat palauttaa käytetyn laitteen, käytä palautus- ja keräysjärjestelmiä, tai ota yhteyttä jälleenmyyjään, jolta olet ostanut tuotteen. He voivat kierrättää tuotteen ympäristöystävällisesti.

# GR

**Πριν προχωρήσετε, παρακαλούμε να διαβάσετε τις σημαντικές οδηγίες για την ασφάλεια που περιλαμβάνονται στο παρόν εγχειρίδιο λειτουργίας της Dyson.**

## Εισαγωγή

- Πρόκειται για υγραντήρα υπερήχων ψυχρού νέφους. Ο δακτύλιος κατευθύνει τον υγρό αέρα προς τον χώρο.
- Το νερό περνάει πάνω από μια πηγή ακτινοβολίας UV-C για να εξασφαλιστεί ότι είναι κατά 99,9% απαλλαγμένο από βακτήρια πριν ξεκινήσει η εκνέφωση.

## Τοποθέτηση

- Να τοποθετείτε πάντα την συσκευή σε μια σταθερή, επίπεδη, οριζόντια επιφάνεια.

- Πατήστε το κουμπί AUTO στο τηλεχειριστήριο. Είναι ο συνιστώμενος τρόπος λειτουργίας.
- Η συσκευή επιλέγει άνετη υγρασία για τον χώρο, με βάση περιβαλλοντικούς παράγοντες όπως η τρέχουσα στάθμη υγρασίας και η θερμοκρασία του αέρα.
- Μόλις στον χώρο αποκατασταθεί το σωστό επίπεδο υγρασίας, η συσκευή θα τίθεται αυτόματα ON' ή OFF' ώστε να διατηρηθεί το επίπεδο αυτό. Ο ανεμιστήρας θα παραμείνει σε λειτουργία όταν έχει επιτευχθεί η επιθυμητή υγρασία.

## Χειροκίνητη λειτουργία

- Επιλέξτε την επιθυμητή στάθμη υγρασίας (από 30% έως 70%). Αφότου στον χώρο αποκατασταθεί το επιθυμητό επίπεδο υγρασίας, η συσκευή θα τίθεται αυτόματα ON" ή OFF" ώστε να διατηρηθεί το επίπεδο αυτό. Ο ανεμιστήρας θα παραμείνει σε λειτουργία όταν έχει επιτευχθεί η επιθυμητή υγρασία.

## Λειτουργία ανεμιστήρα

- Το κουμπί λειτουργίας ανεμιστήρα στο τηλεχειριστήριο θέτει την λειτουργία υγραντήρα 'OFF'. Ελέγξτε την λειτουργία ανεμιστήρα χρησιμοποιώντας τα κουμπιά ροής του αέρα και χρονοδιακόπτη.
- Στην λειτουργία ανεμιστήρα δεν απαιτείται νερό.

## Χειρισμός χωρίς τηλεχειριστήριο

- Πιέστε το πλήκτρο Standby στη συσκευή για να την ενεργοποιήσετε/απενεργοποιήσετε.
- Πιέστε και κρατήστε πιεσμένο το πλήκτρο ισχύος στη συσκευή για να μεταβάλλετε την ρύθμιση υγρασίας.
- Χωρίς το τηλεχειριστήριο δεν μπορεί να γίνει χειρισμός της λειτουργίας ανεμιστήρα και του χρονοδιακόπτη ύπνου.
- Η επιλογή ταχύτητας αέρα γίνεται αυτόματα "05".

## Συμπλήρωση

- Κατά την συμπλήρωση, να αδειάζετε το δοχείο νερού (κατά προτίμηση να το πλένετε και να το στεγνώνετε), και μετά να το γεμίζετε - με τον τρόπο αυτό το νερό παραμένει φρέσκο.
- Με το δοχείο γεμάτο με κρύο νερό βρύσης (3 λίτρα) η συσκευή θα λειτουργεί για τουλάχιστον 10 ώρες, ανάλογα με την ρύθμιση επιθυμητής υγρασίας και άλλες περιβαλλοντικές συνθήκες. Μην προσθέτετε τίποτα στο νερό (όπως αρώματα, έλαια κλπ).

## Καθαρισμός της βάσης

- Μπορεί να υπάρξουν περιπτώσεις διαρροής μικρής ποσότητας νερού. Αν και η ποσότητα νερού στο σκαφάκι δεν είναι αρκετή για να προκληθεί βλάβη στη συσκευή, θα πρέπει να προσέχετε αρκετά όταν το αδειάζετε.

Εξασφαλίστε ότι δεν εισρέει νερό από τις εισαγωγές της συσκευής. Αν κάποια ποσότητα νερού περάσει από τις εισαγωγές, στεγνώστε το εξωτερικό με πανί και συνεχίστε να την χρησιμοποιείτε κανονικά.

### Καθαρισμός του δοχείου

- Προσθέστε το προτεινόμενο διάλυμα κιτρικού οξέως. Τοποθετήστε το καπάκι και ανακινήστε το δοχείο για περίπου 30 δευτερόλεπτα. Μετά αφήστε το να σταθεί. Μετά από 15 λεπτά, αδειάστε το δοχείο. Ξεπλύνετε και σκουπίστε όλες τις επιφάνειες. Επαναλάβετε αν είναι απαραίτητο.

### Αποθήκευση

- Όταν η συσκευή δεν χρησιμοποιείται, αποσυνδέστε την από το δίκτυο παροχής ηλεκτρικού ρεύματος.
- Αποθηκεύστε τη συσκευή σε ξηρό μέρος και τακτοποιήστε το καλώδιο μακριά από περάσματα και σε σημείο όπου δεν υπάρχει κίνδυνος να σκοντάψει κάποιος ή να προκληθούν βλάβες.
- Καθαρίστε την συσκευή και το δοχείο σύμφωνα με τις οδηγίες πριν την αποθήκευση και πριν την επαναχρησιμοποίηση.

### Αντικατάσταση των μπαταριών

#### ΠΡΟΣΟΧΗ

- Ξεβιδώστε τη θήκη μπαταριών στο τηλεχειριστήριο. Χαλαρώστε τη βάση και τραβήξτε για να αφαιρέσετε τη μπαταρία.
- Μην τοποθετήσετε τις μπαταρίες ανάποδα και μην τις βραχυκυκλώσετε.
- Μην επιχειρήσετε να αποσυναρμολογήσετε ή να φορτίσετε τις μπαταρίες. Κρατήστε τις μακριά από τη φωτιά.
- Κατά την εγκατάσταση νέων μπαταριών (τύπος μπαταρίας CR 2032), ακολουθείτε τις οδηγίες του κατασκευαστή των μπαταριών .
- Περιορισμένη λειτουργικότητα είναι διαθέσιμη χωρίς το τηλεχειριστήριο (βλ. «Χειρισμός χωρίς τηλεχειριστήριο»).

### Αυτόματη παύση λειτουργίας

- Αν η συσκευή πάρει κλίση πάνω από 5° στην οθόνη θα εμφανιστεί το γραφικό κλίση". Αν η συσκευή δεν επανέλθει σε οριζόντια θέση σε 15 λεπτά, θα τεθεί εκτός λειτουργίας, σε θέση "OFF".
- Αν η συσκευή έχει κλίση εξασφαλίστε ότι είναι οριζόντια και καθαρίστε τυχόν διαρροή.

### Αντιμετώπιση προβλημάτων

- Μην εκτελείτε εργασίες συντήρησης ή επισκευής που δεν υποδεικνύονται στο παρόν εγχειρίδιο λειτουργίας ή δεν

### Τι δεν καλυπτει η εγγύηση

Η Dyson δεν εγγυάται την επισκευή ή αντικατάσταση της συσκευής που οφείλεται σε:

- Φυσιολογική φθορά απ' τη χρήση του προϊόντος
- Τυχαία βλάβη ή φθορά που προκλήθηκε από αμέλεια, απροσεξία, από λανθασμένο χειρισμό ή οποιαδήποτε άλλη χρήση της ηλεκτρικής σκούπας που δεν είναι συμβατή με το παρόν εγχειρίδιο οδηγιών χρήσης.
- Βλάβη που προκλήθηκε από τη μη συμβατή, ως προς την ταμπέλα τεχνικών χαρακτηριστικών, χρήση της συσκευής.
- Φράξιμο - δείτε περισσότερες λεπτομέρειες σχετικά με την αποκατάσταση του προβλήματος στο παρόν εγχειρίδιο οδηγιών χρήσης.
- Χρήση του ανεμιστήρα εκτός της χώρας στην οποία έγινε η αγορά.
- Χρήση ανταλλακτικών και αξεσουάρ που δεν συνιστώνται ή δεν κατασκευάζονται από την Dyson.
- Βλάβη από εξωγενείς παράγοντες όπως μεταφορά, καιρικές συνθήκες, διακοπή ρεύματος, υπερφόρτιση δικτύου.
- Επισκευές και μετατροπές που πραγματοποιήθηκαν από τρίτους και όχι από τη Dyson ή τους εξουσιοδοτημένους αντιπροσώπους της.
- Φθορά που προκλήθηκε από περιπτώσεις που είναι εκτός του ελέγχου της Dyson.
- Για τυχόν αμφιβολίες σχετικά με τις προϋποθέσεις ισχύος της εγγύησης, παρακαλούμε να επικοινωνείτε με τη Γραμμή Εξυπηρέτησης Πελατών της Dyson.

ΘΥΜΗΘΕΙΤΕ: Αποσυνδέετε το φιλ από την πρίζα πριν έλεγξετε τον ανεμιστήρα για τυχόν προβλήματα. Αν ο ανεμιστήρας δεν λειτουργεί, βεβαιωθείτε ότι η πρίζα έχει ρεύμα και ότι το φιλ είναι σωστά συνδεδεμένο με την πρίζα. Αν εξακολουθείτε να έχετε προβλήματα με τη λειτουργία του ανεμιστήρα, καλέστε στη Γραμμή Εξυπηρέτησης Πελατών της Dyson.

### Παρακαλείσθε να εγγραφείτε ως κάτοχος του ανεμιστήρα Dyson

#### Σας ευχαριστούμε για την επιλογή του ανεμιστήρα Dyson.

Για την ταχύτερη και αποτελεσματικότερη εξυπηρέτησή σας, παρακαλούμε να εγγραφείτε ως κάτοχος του ανεμιστήρα Dyson. Η εγγραφή μπορεί να γίνει με 2 τρόπους:

- Μέσω του website [www.gr.dyson.com](http://www.gr.dyson.com)
  - Καλώντας στη Γραμμή Εξυπηρέτησης Πελατών της Dyson
- Με αυτό τον τρόπο κατοχυρώνετε ως κάτοχος του ανεμιστήρα Dyson σε περίπτωση απώλειας της εγγύησης και μας δίνετε την δυνατότητα να επικοινωνήσουμε μαζί σας αν χρειαστεί.

χρησιμοποιήστε τα συστήματα συλλογής και επιστροφής ή επικοινωνήστε με τον έμπορο από τον οποίο αγοράσατε το προϊόν. Αυτοί μπορούν να ανακυκλώσουν το προϊόν με ασφαλή για το περιβάλλον τρόπο.

## HU

### Kérjük, hogy mielőtt továbblépne, olvassa el a Dyson kezelési kézikönyvében a „Fontos biztonsági előírások” című részt.

#### Bevezetés

- Ez egy hideg, ultrahangos típusú párástító. A nedves levegő a légbefűvőből kerül a szoba légterébe.
- A víz az UV-C emitter előtt halad át annak biztosítása érdekében, hogy 99,9%-ban baktériummentes legyen, mielőtt megkezdődne az elpárologtatása.

#### Elhelyezés

- A készüléket mindig szilárd, lapos és vízszintes felületen kell elhelyezni.
- Ne tegye a készüléket futószőnyegre, szőnyegre, fapadlóra vagy más olyan felületre, amely a vízzel vagy nedvességgel való érintkezés hatására károsodhat.
- Javasoljuk, hogy a készüléket vízálló alátétben helyezze el.
- Úgy helyezze el a készüléket, hogy semmilyen felület ne nyúljon fölé.
- Tilos a készüléket úgy elhelyezni, hogy a gyermekek számára hozzáférhető legyen.
- A készüléket zárt térben tárolja. Ne használja és ne tárolja 5 (41°F) alatt. Használat előtt várja meg, amíg a készülék szobahőmérsékletű lesz.
- A legjobb teljesítmény elérése érdekében a készüléket a padlóra, a helyiség valamelyik sarkába, minden falfelülettől legalább 1 méteres távolságra és a helyiség közepe felé fordítva helyezze el.

#### Kezelés

- Használatának megkezdése előtt minden alkatrészét megfelelő szilárdsággal kell a készülékre rögzíteni.
- A készülék csak akkor használható, ha tisztítása az utasításoknak megfelelően történt meg.
- Tilos a készüléket párástító üzemmódban üres tartállyal használni.
- Tilos a készülék alkatrészeit kenőanyaggal bekenni.
- A bekapcsolt készülék hátoldalán kis, kék fényű led világít, ami azt jelzi, hogy a készülék áramot vesz fel. (Megjegyzés: a világító fény nem azt jelenti, hogy a készülék működik.)

συνιστώνται από τη Γραμμή Βοήθειας της Dyson.

- Το μήνυμα βλάβης F3 σημαίνει ότι η συσκευή είναι υπερβολικά κρύα. Η συσκευή θα λειτουργήσει όταν η θερμοκρασία της ανέβει πάνω από 5°C (41°F). Αν εμφανίζονται άλλα μηνύματα βλάβης, επικοινωνήστε με την γραμμή βοήθειας της Dyson.
- Αν για οποιοδήποτε λόγο αποκαλυφθεί η πηγή ακτινοβολίας UV-C η συσκευή θα τεθεί εκτός λειτουργίας, σε θέση "OFF".
- Αν πρέπει να αντικατασταθεί ο κρύσταλλος υπερήχων ή η πηγή ακτινοβολίας UV-C, επικοινωνήστε με την γραμμή βοήθειας της Dyson.

## Περιοριστική εγγύηση 2 ετών

Όροι και προϋποθέσεις ισχύος της 2ετούς εγγύησης Dyson.

- Η εγγύηση τίθεται σε ισχύ από την ημερομηνία αγοράς (ή την ημερομηνία παράδοσης όταν είναι μεταγενέστερη της ημερομηνίας αγοράς)
- Όλες οι εργασίες πρέπει να πραγματοποιούνται από την Dyson ή τους εξουσιοδοτημένους εκπροσώπους της.
- Τα εξαρτήματα που αντικαθίστώνται ανήκουν στην Dyson.
- Η επισκευή και αντικατάσταση του ανεμιστήρα λόγω εγγύησης δεν παρατείνουν την ισχύ την εγγύησης.
- Η εγγύηση παρέχει πρόσθετα προνόμια και δεν επηρεάζει τα νόμιμα δικαιώματα του καταναλωτή.
- Πριν πραγματοποιηθεί οποιοσδήποτε έλεγχος του ανεμιστήρα απαιτείται η επίδειξη της απόδειξης αγοράς/παράδοσης. Χωρίς την απόδειξη, όλες οι πραγματοποιηθείσες εργασίες θα χρεώνονται.

Παρακαλείσθε να διατηρήσετε την απόδειξη αγοράς ή το δελτίο παραλαβής.

## Τι καλυπτει η εγγύηση

- Την επισκευή ή αντικατάσταση της ηλεκτρικής σκούπας (κατά τη κρίση της Dyson) σε περίπτωση αστοχίας υλικών, κακής συναρμολόγησης ή δυσλειτουργίας για 2 χρόνια από την ημερομηνία αγοράς, (σε περίπτωση που κάποιο ανταλλακτικό έχει καταργηθεί ή είναι εκτός παραγωγής, η Dyson θα το αντικαταστήσει με ένα λειτουργικά εναλλακτικό είδος).
- Στις περιπτώσεις όπου η παρούσα συσκευή πωλείται εκτός ΕΕ, η παρούσα εγγύηση ισχύει μόνο εφόσον η συσκευή χρησιμοποιείται εντός της χώρας στην οποία πωλήθηκε.
- Στις περιπτώσεις όπου η παρούσα συσκευή πωλείται εντός της ΕΕ, η παρούσα εγγύηση ισχύει μόνο (i) εάν η συσκευή χρησιμοποιείται στη χώρα στην οποία πωλήθηκε ή (ii) εάν η συσκευή χρησιμοποιείται στην Αυστρία, το Βέλγιο τη Γαλλία, Γερμανία, Ιρλανδία, Ιταλία, Ολλανδία, Ισπανία ή Ηνωμένο Βασίλειο και το ίδιο μοντέλο με αυτή τη συσκευή πωλείται στην ίδια ονομαστική τάση στη σχετική χώρα.

## Εξυπηρέτηση πελατών Dyson

Αν έχετε απορίες σχετικά με τον ανεμιστήρα Dyson, καλέστε τη Γραμμή Εξυπηρέτησης Πελατών της Dyson και αναφέρατε τον αριθμό σειράς, το κατάστημα και την ημερομηνία αγοράς ή επικοινωνήστε μαζί μας μέσω του website.

Ο αριθμός σειράς αναγράφεται στη βάση της συσκευής. Περαιτέρω ερωτήσεις θα απαντηθούν τηλεφωνικώς από το προσωπικό της Γραμμής Εξυπηρέτησης Πελατών.

Αν ο ανεμιστήρας χρειάζεται επισκευή, καλέστε τη Γραμμή Εξυπηρέτησης πελατών της Dyson για να ενημερωθείτε για τη διαδικασία. Αν ο ανεμιστήρας καλύπτεται από εγγύηση και το είδος της επισκευής προβλέπεται από τον όρο της εγγύησης, τότε η επισκευή πραγματοποιείται χωρίς χρέωση.

## Προστασία προσωπικών δεδομένων

Τα στοιχεία που συλλέγονται από την Dyson και τους εκπροσώπους της προορίζονται μόνο για σκοπούς προώθησης, παροχής υπηρεσιών και μάρκετινγκ. Εάν επιθυμείτε να ανανεώσετε τα στοιχεία σας ή να αλλάξετε τις προτιμήσεις σας σε θέματα μάρκετινγκ ή αν έχετε οποιοσδήποτε ερωτήσεις σχετικά με τη χρήση των στοιχείων σας παρακαλούμε αποστείλατε το αίτημά σας ταχυδρομικώς στη δ/νση DYSON - ΒΑΣΙΛΗΑΣ ΑΕ, Κελετσέκη 8, 11362 Αθήνα - ή μέσω email στη δ/νση [dyson@vassilias.gr](mailto:dyson@vassilias.gr) ή καλώντας στο 800 111 3500.

Και για Κύπρο η διεύθυνση είναι Thetaco Traders, Οδός Αρετής 6, Βιομηχανική Περιοχή Αραδίππου και στο τηλέφωνο 24-532220.

Περισσότερες πληροφορίες σχετικά με την προστασία προσωπικών δεδομένων θα βρείτε στη δ/νση [www.dyson.co.uk/privacy](http://www.dyson.co.uk/privacy)

## Πληροφορίες απορριψης

- Τα προϊόντα της Dyson κατασκευάζονται από υψηλής ποιότητας ανακυκλώσιμα υλικά. Φροντίστε για την υπεύθυνη απόρριψη του προϊόντος και την ανακύκλωση των εξαρτημάτων του, εάν είναι εφικτό.
- Η μπαταρία θα πρέπει να αφαιρείται από το προϊόν πριν από την απόρριψή του.
- Η απόρριψη ή η ανακύκλωση της μπαταρίας πρέπει να γίνεται με βάση τις κατά τόπους θεσμικές διατάξεις ή τους ανάλογους κανονισμούς.
- Η σήμανση αυτή υποδεικνύει ότι το προϊόν αυτό δεν θα πρέπει να απορριπτείται μαζί με τα υπόλοιπα οικιακά απόβλητα σε όλη την Ε.Ε. Για την αποτροπή πιθανής μόλυνσης του περιβάλλοντος ή βλάβης της ανθρώπινης υγείας, από την μη ελεγχόμενη απόρριψη των αποβλήτων, ανακυκλώστε τη συσκευή με υπεύθυνο τρόπο προάγοντας τη διατήρηση της χρήσης των πρώτων υλών. Για την επιστροφή της μεταχειρισμένης σας συσκευής,

- Amikor befejeződik a vízkezelő ciklus, a készülék készen áll a párástításra.

## A páratartalom szintjének beállítása

- Az első használatkor a kijelzőn a „70%” érték jelenik meg, amely a relatív páratartalom legmagasabb beállítható értéke. A ventilátor pedig a legalacsonyabb fokozatban – „01” – működik. Az első használatot követően a készülék mindig megjegyzi a legutóljára használt páratartalom-célértéket és ventilátorfokozatot.
- A készülék csak akkor működik, ha a páratartalom beállított célértéke magasabb, mint a helyiség aktuális páratartalma.
- A túl nagy páratartalom kialakulásának elkerülése érdekében a készülék automatikusan módosítja működését.
- A pára csak bizonyos körülmények között (például a fényviszonyoktól, a háttér színétől stb. függően válik láthatóvá), illetve a legalacsonyabb fokozatú beállítások esetén válik láthatóvá.

## Automatikus üzemmód

- Nyomja meg a távirányító AUTO gombját. Ez a javasolt üzemmód.
- A készülék a környezeti tényezők – így például az aktuális páratartalom és hőmérséklet – alapján választja ki a szobában tartózkodók számára kellemes páratartalmat.
- Amikor a szoba páratartalma eléri a megfelelő szintet, a készülék az elért szint fenntartásához szükséges módon be- (ON) vagy kikapcsolja (OFF) magát. A ventilátor a páratartalom beállított célértékének elérését követően is működik.

## Manuális üzemmód

- Válassza ki a kívánt páratartalmat (30%-tól 70%-ig). Amikor a szoba páratartalma eléri a beállított szintet, a készülék az elért szint fenntartásához szükséges módon be- (ON) vagy kikapcsolja (OFF) magát. A ventilátor a páratartalom beállított célértékének elérését követően is működik.

## Ventilátor mód

- A távirányító ventilátor mód gombja kikapcsolja (OFF) a párástító üzemmódot. A ventilátor mód a légáram és az időzítő vezérlésére szolgáló gombbal szabályozható.
- A készülék ventilátor módban történő működtetéshez nem szükséges víz.

## Irányítás távvezérlő nélkül

- A készülék be- vagy kikapcsolásához nyomja meg a készülék tápellátás gombját.

- A páratartalom célértékének beállításához nyomja meg és tartsa lenyomva a készülék be-/kikapcsoló gombját.
- A ventilátor mód és a kikapcsolási időzítő csak a távirányítóval működtethető.
- A ventilátor fordulatszámának beállítása automatikusan a „05” értékre vált.

## Újratöltés

- Újratöltéskor ürítse ki teljesen a tartályt (lehetőség szerint mossa é szárítsa ki), és csak ezt követően töltsé újra fel, mert így a víz friss marad.
- Egy teljes tartálynyi (azaz 3 liter) hideg csapvízzel a készülék a páratartalom beállított célértékétől és az egyéb környezeti körülményektől függően beállított legalább 10 órát működik. Ne rakjon semmit a vízbe (például illatanyagot, olajat stb.).

## A talp tisztítása

- Kisebb mértékű csepegés előfordulhat. Noha a bemélyedésben lévő víz mennyisége nem elég jelentős ahhoz, hogy kárt okozzon a készülékben, kiürítésekor kellő odafigyeléssel kell eljárni. Ügyeljen arra, hogy ne jusson víz a készülék nyílásaiba. Ha egy kis víz jutna a nyílásokon keresztül a készülékbe, egy kendővel törölje szárazra a burkolatot – ezt követően a készüléket a szokásos módon használhatja tovább.

## A tartály tisztítása

- Töltsé bele a javasolt citromsavoldatot. Helyezze vissza a tartály sapkáját, majd rázogassa a tartályt 30 másodpercen keresztül. Ezt követően hagyja állni. 15 perc elteltével ürítse ki a tartályt. Öblítse ki, majd törölje át külső felületét. Szükség esetén ismételve meg a műveletet.

## Tárolás

- Ha a készülék nincs használatban, húzza ki a hálózati kábelt a fali csatlakozóaljzatból.
- Tartsa a készüléket száraz helyen. A kábelt forgalommentes helyen vezesse el, ahol nem botlanak meg benne, és nem éri sérülés.
- Tárolás és a tárolást követő újbóli használat előtt tisztítsa meg a készüléket és a tartályt.

## Az elem cseréje

### VIGYÁZAT

- Csavarja ki a távvezérlő elemtartójának csavarját. Mozgassa meg és húzza ki a tartót az elem eltávolításához.
- Ne helyezze be fordítva, és ne zárja rövidre az elemeket.
- Nem próbálja szétszedni vagy feltölteni az elemeket. Tartsa

garancia csak akkor érvényes, ha azt az értékesítés országában használják.

- Ha a készüléket az EU-n belül értékesítik, akkor a garancia csak akkor érvényes, ha azt (i) az értékesítés országában használják vagy (ii) azt Ausztriában, Belgiumban, Franciaországban, Németországban, Írországban, Olaszországban, Hollandiában, Spanyolországban vagy az Egyesült Királyságban használják, és ha az adott országban ezzel a termékkel azonos névleges feszültségű terméket forgalmazunk.

## Amit nem fedez

A Dyson nem terhelhető a javítás/csere költségeivel, az alábbi esetekben:

- Normális elhasználódás / kopás.
- Balesetből adódó meghibásodás, kár - nem megfelelő használatból, gondatlanságból, figyelmetlenségből való eljárásokból vagy a ventilátor nem használati útmutató szerinti kezeléséből.
- A nem megfelelő áramkör használata.
- Dugulás - a dugulás elhárítási útmutatót a hátlapon találja
- Ha a készüléket más országban használja, mint ahol vásárolta
- Ha más alkatrészeket/kiegészítőket használ mint amelyeket a Dyson előír.
- Külső források általi meghibásodás, mint átmenetel, időjárás, áramszünet, átamözőn.
- Más által végzett szervizelés.
- A Dyson által ellenőrizhetetlen külső tényezők általi meghibásodás.
- Ha nem biztos benne, hogy mit fedez a garanciája, hívja a Dyson infó vonalat.

Emlékezzon: A probléma ellenőrzése előtt, mindig húzza ki a készüléket a dugóból. Ha a ventilátor nem működik, ellenőrizze a megfelelő áramellátást és hogy a dugó megfelelően van-e bedugva.

Ha gondja vana Dyson ventilátorral, hívja az info vonalat.

## Regisztrálja magát mint Dyson vevő

### Köszönjük hogy a dyson ventilátort választotta.

Hogy azonnal a megfelelő szolgáltatásban legyen része, úgy regisztrálja a Dyson ventilátorját. 2 lehetőség van erre:

- interneten: [www.dysonshop.hu](http://www.dysonshop.hu)
- Hívja a segélyhívó vonalat

Ezáltal regisztrálva lesz mint Dyson ventilátor tulajdonos és számon tudjuk tartani.

## Dyson vevőszolgálat

Ha kérdése van a Dyson ventilátorral kapcsolatban, hívja a

- Ikke plasser produktet på matte, teppe, tregulv eller noen annen overflate som kan skades av eksponering for vann eller fukt.
- Det anbefales å bruke en vanntett matte eller pute under produktet.
- Ikke plasser produktet under overhengende overflater.
- Ikke plasser produktet i et område hvor barn kan få tilgang til det.
- Lagre produktet innendørs. Ikke bruk eller oppbevar produktet under 5° C. Pass på at produktet holder romtemperatur før du bruker det.
- Apparaten fungerer best når det plasseres på gulvet i et hjørne, minst 1 m fra veggene og vendt mot midten av rommet.

## Bruk

- Alle deler må være trygt tilpasset før bruk.
- Ikke bruk produktet med mindre det har blitt rengjort i henhold til instruksene.
- I luffuktermodus må den ikke brukes uten vann i beholderen.
- Ingen deler på dette produktet skal smøres.
- Når det er påslått, vil en liten blå LED-lampe på baksiden av produktet lyse opp for å vise at produktet mottar strøm. (Merk: Det betyr ikke nødvendigvis at selve produktet fungerer.)
- Når vannbehandlingssyklusen er fullført, er produktet klart til å starte luffuktingen.

## Angi fuktighetsnivå

- Ved førstegangs bruk vil displayet vise 70%, som er den høyeste innstillingen for relativ fuktighet. Viften vil kjøre på laveste lufthastighet 01. For hver bruk etter dette vil produktet huske sist angitte målfuktighetsnivå og luftgjennomstrømningshastigheten.
- Innstillingen for målfuktighetet må være over gjeldende luffuktighet for at produktet skal virke.
- Produktet vil automatisk justeres for å unngå for stor fuktighet.
- Damp vil bare være synlig under visse betingelser (påvirket av lys, bakgrunnsfarge osv.) eller ved de laveste innstillingene.

## Automatisk modus

- Trykk ned AUTO-knappen på fjernkontrollen. Dette er anbefalt bruksmodus.
- Produktet velger en komfortabel fuktighet for rommet basert på miljøfaktorer som gjeldende fuktighetsnivå og lufttemperatur.
- Når rommet får riktig fuktighetsnivå, vil produktet slå

- távol nyílt lángtól.
- Új elem behelyezésekor kövesse a gyártó utasításait (CR 2032 típusú elem).
  - A távvezérlő nélkül korlátozottan működtetheti a készüléket (lásd: „Írányítás távvezérlő nélkül”).

### Automatikus biztonsági kapcsolat

- Ha a készülék 5°-nál jobban megdől, a kijelzőn a dőlésre figyelmeztető jelzés jelenik meg. Ha a készülék 15 perc elteltével sem kerül vissza a megfelelő helyzetbe, akkor kikapcsolódik.
- A készülék megdöntését vagy megbillentését követően győződjön meg arról, hogy a készülék ismét vízszintes felületen áll, továbbá törölje fel az esetleges kifolyt vizet.

### Hibaelhárítás

- Ne hajtson végre semmiféle olyan karbantartási vagy javítási munkálatot, amely nem szerepel a Dyson működtetési kézikönyvében, vagy amelyet nem a Dyson Ügyfélszolgálat javasolt.
- A kijelzőn megjelenő F3 hibaüzenet azt jelenti, hogy a készülék túl hideg. A készülék 5 °C (41 °F) felett működik. Ha más hibaüzenet jelenne meg, forduljon a Dyson ügyfélszolgálatához.
- Ha az UV-C emittert valamilyen oknál fogva külső behatás éri, a készülék kikapcsolódik.
- Ha szükségessé válik a piezokristály vagy az UV-C emitter cseréje, forduljon a Dyson ügyfélszolgálatához.

### 2 év limitált garancia

Feltételek és kondíciók a Dyson 2 éves garanciához.

- A garancia a vásárlás napjától él (vagy az átvétel(kiszállítás esetén) napjától-ha az későbbi).
- A szervíz munkákat a Dyson vagy annak kijelölt megbízottja végezheti.
- Ha alkatrészt kell cserélni, az átszáll a Dyson tulajdonába.
- A garancia alatt lévő ventilátor szerelése vagy cseréje nem hosszabbítja meg a garanciális időt.
- A garanciának egyéb előnyei vannak, melyek nem befolyásolják az Ön elsődleges jogait.
- Önnek rendelkeznie kell az átvételt és a vásárlást igazoló dokumentummal, a javítást megelőzően. E nélkül, a javítás fizetendő.

Legyen szíves megőrizni a számláját.

### Mit fedez

- Ventilátorjának ingyenes javítása vagy cseréje (a Dyson költségén) akkor indokolt amennyiben a vásárlástól számított két éven belül gyári hibás.
- Ha a készüléket az EU-n kívül értékesítik, akkor a

Dyson infó vonalat vagy írjon a weboldalunkra , diktálja be/ írja meg a készülék sorszámát, a vásárlás időpontját. A sorszámot a készülék alján találja meg. A legtöbb kérdését megoldja ha felhívja a Dyson infós vonalat.

Ha a készülékének szervizelésre van szüksége, hívja az infós számot, felvilágosításért. Ha garanciális, akkor a javítás fedezve van-a feltételek szerint.

### Privacy

Az Ön által megadott adatokat titkosan kezeljük, azt harmadik fél részére nem adjuk ki.

### Ártalmatlanítási tudnivalók

- A Dyson termékei nagymértékben újrahasznosítható anyagokból készülnek. Kérjük, készülékét körültekintően selejtezze le, és lehetőleg gondoskodjon az újrahasznosításáról.
- Mielőtt a terméket leselejtezi, távolítsa el belőle az elemet.
- Az akkumulátort a helyi előírásoknak megfelelően ártalmatlanítsa vagy hasznosítsa újra.
- Ez a jelzés azt mutatja, hogy a terméket az EU-ban nem szabad más háztartási hulladékkal együtt kidobni. Az ellenőrizetlen hulladéklerakásnak a környezetre vagy az emberi egészségre esetlegesen gyakorolt negatív hatását megelőzendő felelősségteljesen gondoskodjon a leselejtezésről, hogy elősegítse az anyagi források újrahasznosítását. A használt készülék visszajuttatásához vegye igénybe a visszaviteli és gyűjtési rendszert, vagy forduljon ahhoz a kereskedőhöz, akinél a terméket vásárolta. A kereskedő gondoskodni fog a termék környezetre ártalmatlan módon történő újrahasznosításáról.

# NO

### Les Viktige sikkerhetsinstruksjoner i denne Dyson-manualen før du går videre.

#### Introduksjon

- Dette er en ultrasonisk luftfukter med kald damp. Fuktig luft rettes inn i rommet fra sløyfeforsterkeren.
- Vann sendes over en UV-C-emitter for å sikre at det er 99,9% bakteriefritt før dampingen starter.

#### Sted

- Plasser alltid produktet på en fast, flat og vannrett overflate.

seg selv PÅ eller AV når det er nødvendig for å bevare det nivået. Viften vil fortsette å kjøre når målfuktigheten er nådd.

### Manuell modus

- Velg ønsket fuktighetsnivå (fra 30% til 70%). Når rommet når målfuktighetsnivået, vil produktet slå seg selv PÅ eller AV ved behov for å bevare det nivået. Viften vil fortsette å kjøre når målfuktigheten er nådd.

### Viftemodus

- Viftemodusknappen på fjernkontrollen slår luftfuktermodusen AV. Kontroller viftemodusen med knappene for luftgjennomstrømming og tidtaker.
- Det trengs ikke noe vann for viftemodusen.

### Bruk uten fjernkontroll

- Trykk på Standby-knappen på apparatet for å slå PÅ/AV.
- Trykk og hold inne strømknappen på produktet for å justere innstillingen for fuktighet.
- Viftemodusen og dvaletidtakeren kan ikke brukes uten fjernkontrollen.
- Innstillingen for lufthastighet settes automatisk til 05.

### Fyll på

- Ved oppfylling, tøm først beholderen helt (bør helst vaskes og tørkes først), og fyll den deretter opp - da holdes vannet friskt.
- Med en full beholder med kaldt kranvann (3 liter) vil produktet kjøre i minst 10 timer, avhengig av innstillingen for målfuktighet og andre miljøvilkår. Tilfør ikke noe til vannet (som lukter, oljer osv.)

### Rengjøre undersiden

- Små mengder vannsøl kan forekomme. Selv om vannmengden i karet ikke er stor nok til å skade produktet, bør tømmingen skje med forsiktighet. Sørg for at vannet ikke kommer inn gjennom produktets inntak. Hvis noe av vannet kommer gjennom inntaket, tørk det av på utsiden med en klut og fortsett bruken som vanlig.

### Rengjøre beholderen

- Tøm i den anbefalte sitronsyreløsningen. Sett hetten på plass og rist beholderen i 30 sekunder. La den deretter stå. Tøm beholderen etter 15 minutter. Skyll og tørk av overflatene. Gjenta om nødvendig.

## Oppbevaring

- Når apparatet ikke er i bruk, må det kobles fra strømmettet.
- Produktet må oppbevares på et tørt sted, og ledningene må holdes unna steder der personer ferdes slik at ingen snubler over den eller den skades.
- Rengjør produktet og beholderen som angitt før de lagres og før de brukes på nytt.

## Bytte av batteri

### ADVARSEL

- Skru av batterirommet på fjernkontrollen. Løsne foten og trekk for å fjerne batteriet.
- Ikke sett inn batteriene feil vei, og ikke kortslutt dem.
- Ikke forsøk å demontere eller lade batteriene. Holdes borte fra ild.
- Følg instruksjonene fra batteriproducenten når du setter inn nye batterier (batteritype CR 2032).
- Begrenset funksjonalitet er tilgjengelig uten fjernkontrollen (se 'Bruk uten fjernkontroll').

## Automatisk avslåing

- Hvis produktet vippes med over 5°, vil skjermen vise et skråstilt bilde. Hvis produktet ikke rettes opp innen 15 minutter, vil det bli slått AV.
- Hvis produktet har stått skjevt, sørg for at det plasseres vannrett og fjern eventuelt søl.

## Feilsøking

- Ikke utfør vedlikeholds- eller reparasjonsarbeid annet enn det som vises i denne manualen, eller som blir tilrådd av Dyson Helpline.
- En F3-feilmelding betyr at produktet er for kaldt. Produktet vil fungere når det er over 5 °C. Kontakt Dyson Helpline hvis du ser andre feilmeldinger.
- Hvis UV-C-emitteren av noen grunn blir eksponert, vil produktet slås AV.
- Hvis piezo- eller UV-C-emitteren må skiftes, ta kontakt med Dyson Helpline

## Begrenset 2 års garanti

Vilkår for Dysons 2-årsgaranti.

- Garantien gjelder fra kjøpsdato (eller leveringsdato hvis denne er senere).
- Alt arbeid utføres av Dyson eller en godkjent representant for Dyson.
- Eventuelle deler som skiftes ut blir Dysons eiendom.
- Reparasjon og utskifting av viften i henhold til garantien forlenger ikke garantitiden.
- Garantien gir tilleggsfordeler som ikke påvirker dine

Hvis problemene vedvarer, ber vi deg ringe Witts kundeservicetelefon på +45 70 25 23 23 eller mail til [dyson.service@witt.dk](mailto:dyson.service@witt.dk)

## Vennligst registrer deg som eier av en Dyson-vifte

### Takk for at du valgte en Dyson-vifte.

Registrer deg som eier av en Dyson-vifte, slik at vi kan gi deg rask og effektive service.

- På Internettadressen [www.dyson.no](http://www.dyson.no)

Det vil bekrefte at du er eieren av Dyson-viften ved en eventuell forsikringskade og gjøre det mulig for oss å kontakte deg ved behov.

### Dyson kundeservice

Har du spørsmål vedrørende din Dyson-vifte, kan du ringe Witts kundeservicetelefon på +45 70 25 23 23 eller mail til [dyson.service@witt.dk](mailto:dyson.service@witt.dk) og oppgi serienummer samt hvor og når viften er kjøpt, eller kontakte oss via nettstedet. Serienummeret finner du på underdelen til produktet. Medarbeiderne i Witts kundeserviceavdeling kan besvare de fleste spørsmål per telefon.

Hvis viften trenger service, ringer du Witts servicetelefon på +45 70 25 23 23 eller mail til [dyson.service@witt.dk](mailto:dyson.service@witt.dk) så vi kan drøfte hvilke alternativer som finnes. Hvis garantien gjelder og reparasjonen dekkes av garantien, vil viften bli reparert uten kostnader.

### Om personvern

Dyson Limited og deres representanter oppbevarer dine opplysninger til servicelaterte formål. Hvis det skjer endringer i dine personopplysninger, du ombestemmer deg med hensyn til markedsmessige preferanser eller har spørsmål til hvordan vi bruker dine opplysninger, ber vi deg kontakte Witt A/S på +45 70 25 23 23 eller på mail [dyson.service@witt.dk](mailto:dyson.service@witt.dk)

### Informasjon om avfallshåndtering

- Dyson-produkter er laget av førsteklasses gjenvinnbare materialer. Kast produktet på en ansvarlig måte, og resirkuler når det er mulig.
- Batteriet må tas ut av maskinen før den kastes.
- Kast eller resirkuler batteriet i henhold til lokale bestemmelser eller lover.
- Denne merkingen angir at dette produktet ikke må deponeres sammen med annet husholdningsavfall. Dette gjelder i hele EU. For å hindre mulig skade på miljøet eller på menneskers helse på grunn av ukontrollert deponering av avfall må produktet resirkuleres på ansvarlig måte for å fremme bærekraftig gjenbruk av materialressurser.

urządzenia, co wskazuje, że dociera do niego moc. (Uwaga: nie oznacza to, że samo urządzenie działa).

- Po zakończeniu cyklu uzdatniania wody urządzenie jest gotowe do rozpoczęcia nawilżania.

## Ustawianie poziomu wilgotności

- Przy pierwszym użyciu na urządzeniu zostanie wyświetlona informacja „70%”, odpowiadająca najwyższemu ustawieniu wilgotności względnej. Wentylator będzie pracował przy najniższej prędkości powietrza — „01”. Przy każdym kolejnym użyciu urządzenie będzie pamiętało ostatni docelowy poziom wilgotności i ustawioną prędkość przepływu powietrza.
- Urządzenie nie będzie działać, jeśli docelowe ustawienie wilgotności przekracza bieżący poziom wilgotności w pomieszczeniu.
- Urządzenie wyreguluje się automatycznie w celu uniknięcia nadmiernej wilgotności.
- Mgiełka będzie widoczna tylko w niektórych warunkach (ma na to wpływ oświetlenie, kolor tła itp.) lub przy najniższym ustawieniu.

## Tryb automatyczny

- Nacisnąć czerwony przycisk AUTO na pilocie. Jest to zalecany tryb działania.
- Urządzenie wybiera komfortową wilgotność dla pomieszczenia na podstawie czynników środowiskowych, takich jak bieżący poziom wilgotności oraz temperatura powietrza.
- Gdy w pomieszczeniu zostanie osiągnięty odpowiedni poziom wilgotności, urządzenie odpowiednio włączy się lub wyłączy w celu jego utrzymania. Wentylator pracuje do chwili osiągnięcia docelowej wilgotności.

## Tryb ręczny

- Należy wybrać żądany poziom wilgotności (od 30% do 70%). Gdy w pomieszczeniu zostanie osiągnięty docelowy poziom wilgotności, urządzenie odpowiednio włączy się lub wyłączy w celu jego utrzymania. Wentylator pracuje do chwili osiągnięcia docelowej wilgotności.

## Tryb wentylatora

- Przycisk trybu wentylatora na pilocie zdalnego sterowania powoduje wyłączenie trybu nawilżacza. Do sterowania trybem wentylatora służą przyciski przepływu powietrza i regulatora czasowego.
- W trybie wentylatora woda nie jest potrzebna.

## Obsługa bez pilota zdalnego sterowania

- Naciśnij przycisk trybu gotowości na urządzeniu, aby je włączyć/wyłączyć.

lovfestede rettigheter som forbruker.

- Du må fremlegge kjøps-/leveringsbevis før det kan utføres arbeid på viften. Uten et slikt bevis må du betale for alt arbeid som utføres.

Vennligst ta vare på kvitteringen eller følgeseddelen.

### Garantien omfatter

- Reparasjon eller utskifting av viften (etter Dysons skjønn) hvis det er feil på viften som skyldes mangler i materialer, utførelse eller funksjon innen 2 år etter at viften er kjøpt eller levert (hvis en del ikke er å få lenger eller er ute av produksjon, vil Dyson erstatte den med en tilsvarende reservedel).
- Der dette produktet selges utenfor EU er garantien gyldig kun når produktet installeres og brukes i det landet der den ble solgt.
- Der dette produktet selges innenfor EU er garantien gyldig kun (i) når produktet brukes i det landet der det ble solgt eller (ii), når produktet brukes i Østerrike, Belgia, Frankrike, Tyskland, Irland, Italia, Nederland, Spania eller UK, og når den samme modellen selges med samme spenningsverdi i det aktuelle landet.

### Garantien omfatter ikke

Dyson er ikke ansvarlig for kostnader til reparasjon eller utskifting av et produkt, når dette skyldes:

- Normal slitasje.
- Upåregnelig skade, feil som skyldes uaktsom bruk eller manglende vedlikehold, uforsiktig betjening eller håndtering av viften som ikke er i samsvar med denne bruksanvisningen.
- Skade som skyldes bruk som ikke er i samsvar med typeskiltet.
- Blokkeringer – vennligst se neste side når det gjelder opplysninger om hvordan du fjerner blokkeringer.
- Bruk av viften utenfor landet hvor den er kjøpt.
- Bruk av deler og tilbehør som ikke er produsert eller anbefalt av Dyson.
- Skade som skyldes eksterne faktorer som transport, vær, strømbrydd eller spenningsvingninger.
- Reparasjoner eller endringer utført av andre enn Dyson eller godkjente representanter for Dyson.
- Feil som skyldes forhold utenfor Dysons kontroll.
- Er du usikker på hva garantien omfatter, ber vi deg ringe Witts kundeservicetelefon på +45 70 25 23 23 eller mail til [dyson.service@witt.dk](mailto:dyson.service@witt.dk)  
Husk: Trekk alltid ut støpselet før du undersøker viften med hensyn til problemer. Hvis viften ikke virker, må du først kontrollere om det er strøm i stikkkontakten og om støpselet er satt ordentlig inn i stikkkontakten.

Når du skal returnere det brukte apparatet, må du bruke retur- og innsamlingsystemene eller kontakte forhandleren der produktet ble kjøpt. De kan ta mot dette produktet for miljøsikker resirkulering.

## PL

**Przed rozpoczęciem użytkowania należy się zapoznać z sekcją „Ważne instrukcje dotyczące bezpieczeństwa” w tej instrukcji obsługi.**

### Wprowadzenie

- Jest to nawilżacz z zimną mgiełką, typu ultradźwiękowego. Większość powietrza jest kierowana do pomieszczenia z obręczy.
- Woda przed rozpoczęciem wytwarzania mgiełki przechodzi nad emitorem UV-C w celu usunięcia 99,9% bakterii.

### Lokalizacja

- Urządzenie należy zawsze umieszczać na twardej, płaskiej i równej powierzchni.
- Nie należy umieszczać urządzenia na pleidle, dywanie, drewnianej podłodze ani żadnej innej powierzchni, która może ulec uszkodzeniu z powodu narażenia na działanie wody lub wilgoci.
- Zalecane jest umieszczenie pod urządzeniem wodoodpornej maty lub podkładki.
- Nie należy umieszczać urządzenia pod występami.
- Nie należy umieszczać urządzenia w miejscach dostępnych dla dzieci.
- Urządzenie należy przechowywać w zamkniętym pomieszczeniu. Nie używać i nie przechowywać w temperaturze niższej niż 5°C. Przed użyciem urządzenie powinno osiągnąć temperaturę pokojową.
- W celu zapewnienia optymalnego działania położyć urządzenie na podłodze w narożniku, w odległości co najmniej 1 m od ściany, skierowane do środka pomieszczenia.

### Obsługa

- Przed użyciem wszystkie części należy bezpiecznie zamocować.
- Nie wolno używać urządzenia przed wyczyszczeniem zgodnie z instrukcjami.
- W trybie nawilżacza nie wolno używać urządzenia bez wody w zbiorniku.
- Nie należy smarować żadnych części tego urządzenia.
- Po włączeniu zapali się mała niebieska dioda LED z tyłu

- Aby wyregulować ustawienie wilgotności, należy nacisnąć i przytrzymać przycisk zasilania na urządzeniu.
- Trybu wentylatora i wyłącznika czasowego nie można obsługiwać bez pilota zdalnego sterowania.
- Prędkość powietrza jest automatycznie ustawiana na „05”.

### Ponowne napełnianie

- Przed ponownym napełnieniem należy całkowicie opróżnić zbiornik (najlepiej umyć go i wysuszyć), a następnie napełnić. Zapewnia to świeżość wody.
- Po napełnieniu zbiornika zimną wodą z kranu (3 litry) urządzenie będzie pracowało co najmniej 10 godzin, w zależności od ustawienia wilgotności i innych warunków środowiskowych. Nie należy dodawać do wody żadnych innych substancji (takich jak aromaty, olejki itp.).

### Czyszczenie podstawy

- Mogą wylać się niewielkie ilości wody. Mimo że ilość wody w korycie nie jest tak duża, aby spowodować uszkodzenie urządzenia, podczas jego opróżniania należy zachować szczególną ostrożność. Należy zadbać, aby woda nie dostawała się przez wloty urządzenia. W przypadku przedostania się wody przez wloty należy z zewnątrz osuszyć urządzenie szmatką i kontynuować normalną eksploatację.

### Czyszczenie zbiornika

- Należy wlać zalecany roztwór kwasu cytrynowego. Założyć pokrywkę i wstrząsać zbiornikiem przez 30 sekund. Następnie należy postawić na stojaku. Po upływie 15 minut należy opróżnić zbiornik. Opłukać i wytrzeć wszystkie powierzchnie. W razie potrzeby powtórzyć czynności.

### Przechowywanie

- Nieużywane urządzenie należy odłączyć od zasilania.
- Należy przechowywać je w suchym miejscu, usuwając przewód z uczęszczanych miejsc, aby zapobiec potknięciom się o niego i ewentualnym uszkodzeniom.
- Przed rozpoczęciem przechowywania i przed ponownym użyciem należy wyczyścić urządzenie i zbiornik zgodnie z instrukcjami.

### Wymiana baterii

### UWAGA

- Odkręcić pokrywkę wnętrza na baterie pilota zdalnego sterowania. Poluzować podstawę i pociągnąć, aby wyjąć baterię.
- Nie wkładać baterii niezgodnie z polaryzacją i nie powodować zwarcia.

- Baterii nie należy rozbierać ani ładować. Przechowywać z dala od ognia.
- Montując nowe baterie należy postępować zgodnie z instrukcjami producenta baterii (typ baterii CR 2032).
- Bez pilota zdalnego sterowania można korzystać tylko z niektórych funkcji (patrz „Obsługa bez pilota zdalnego sterowania”).

### Wyłącznik automatyczny

- W przypadku obrócenia urządzenia o więcej niż 5° na wyświetlaczu pojawi się grafika przechyłu. Jeśli po 15 minutach urządzenie nie zostanie wyrównane, wyłączy się.
- Jeśli urządzenie się przechyli, należy sprawdzić jego wyrównanie i usunąć rozlaną wodę.

### Rozwiązywanie problemów

- Nie przeprowadzać żadnych napraw innych niż pokazane w instrukcji obsługi Dyson lub zalecane przez infolinię Dyson.
- Komunikat o błędzie F3 informuje, że urządzenie jest zbyt zimne. Urządzenie pracuje w temperaturze powyżej 5°C. W przypadku wyświetlenia innych komunikatów o błędach należy skontaktować się z Infolinią Dyson.
- W przypadku odstąpienia z jakiegokolwiek powodu emitera UV-C urządzenie zostanie wyłączone.
- W przypadku konieczności wymiany elementu piezoelektrycznego lub emitera UV-C należy skontaktować się z Infolinią Dyson.

### Ograniczona 2-letnia gwarancja

Warunki i zasady 2-letniej gwarancji Dyson.

- Gwarancja jest ważna od dnia zakupu (lub daty dostarczenia towaru jeśli jest późniejsza niż data zakupu).
- Wszystkie prace serwisowe muszą być przeprowadzane przez firmę Dyson lub jej autoryzowane punkty serwisowe.
- Wszystkie wymienione części przechodzą na własność firmy Dyson.
- Naprawa i wymiana wentylatora w czasie trwania gwarancji nie przedłużają czasu gwarancji.
- Gwarancja dostarcza korzyści, które są dodatkowe i nie wpływają na statutowe prawa konsumenckie.
- Przed każdą pracą serwisową dotyczącą wentylatora należy okazać dowód dostawy/zakupu. Bez okazania wymienionego dokumentu wszystkie prace będą przeprowadzane odpłatnie.

Proszę zachować dowód zakupu lub dowód dostawy.

### Zakres gwarancji

- Naprawa lub wymiana wentylatora (w zależności od decyzji firmy Dyson) jeśli wentylator zostanie uznany za wadliwy z uwagi na wadliwe materiały, nieprawidłowe wykonanie lub

### Dział obsługi klienta firmy Dyson

W przypadku pytań odnośnie wentylatora Dyson prosimy o kontakt z Infolinią Dyson podając numer seryjny urządzenia i szczegóły dotyczące okoliczności zakupu lub o kontakt poprzez stronę internetową.

Numer seryjny znajduje się na podstawie urządzenia.

Na większość pytań jesteśmy w stanie odpowiedzieć Państwu telefonicznie.

W tym celu prosimy o kontakt z Infolinią.

Jeśli wentylator wymaga serwisowania prosimy o kontakt z Infolinią w celu ustalenia możliwych działań. Jeśli wentylator znajduje się na gwarancji pokrywającej rodzaj usterki, zostanie on naprawiony bezpłatnie.

### Informacje o utylizacji

- Produkty firmy Dyson są wytwarzane z wysokiej jakości materiałów nadających się do recyklingu. Produkt należy utylizować odpowiedzialnie i oddać do powtórnego przetworzenia, jeśli jest to możliwe.
- Przed utylizacją urządzenia należy wymontować z niego baterię.
- Baterie należy utylizować lub poddać recyklingowi zgodnie z przepisami miejscowego prawa.
- To oznaczenie wskazuje, że na terenie krajów członkowskich Unii Europejskiej nie należy utylizować tego produktu wraz z innymi odpadami z gospodarstw domowych. W celu uniknięcia potencjalnego skażenia środowiska lub ludzi spowodowanego niekontrolowaną utylizacją odpadów należy odpowiedzialnie poddawać je recyklingowi, a tym samym promować ekologiczne powtórne przetwarzanie zasobów materiałowych. Aby zwrócić zużyte urządzenie, należy skorzystać z systemu zwrotu i odbioru lub skontaktować się ze sprzedawcą, u którego produkt został zakupiony. Sprzedawca przekaże go do bezpiecznego ekologicznie recyklingu.

## PT

**Leia as Instruções de Segurança Importantes", incluídas neste Manual de Instruções da Dyson, antes de prosseguir.**

### Introdução

- Trata-se um tipo de humidificador ultrassónico de vapor frio. O ar húmido é direccionado para o compartimento a partir do amplificador de circulação de ar.
- A água passa por um emissor UV-C para garantir que está 99,9% livre de bactérias antes do início da vaporização.

- O aparelho selecciona uma humidade confortável para o compartimento, com base nos factores ambientais tais como nível de humidade actual e temperatura do ar.
- Quando o compartimento alcançar o nível de humidade adequado, o aparelho irá "LIGAR-SE" ou "DESLIGAR-SE" conforme necessário para manter esse nível. A ventoinha permanecerá em funcionamento quando a humidade pretendida for alcançada.

### Modo Manual

- Selecciono o nível de humidade desejado (de 30% a 70%). Quando o compartimento alcançar o nível de humidade adequado, o aparelho irá "LIGAR-SE" ou "DESLIGAR-SE" conforme necessário para manter esse nível. A ventoinha permanecerá em funcionamento quando a humidade pretendida for alcançada.

### Modo Ventoinha

- O botão do modo da ventoinha no comando à distância coloca o modo do humidificador em "DESLIGADO". Controle o modo da ventoinha usando os botões de fluxo de ar e temporizador.
- Não é necessário água no modo da ventoinha.

### Controlo sem comando à distância

- Prima o botão Standby no aparelho para ligar ou desligar.
- Prima e mantenha o botão de alimentação do aparelho premido para ajustar a definição de humidade.
- O modo da ventoinha e o temporizador não funcionam sem o comando à distância.
- A velocidade de ventilação está automaticamente definida para "05".

### Reabastecimento

- Ao reabastecer, esvazie totalmente o depósito (de preferência lave-o e seque-o), depois reabasteça – isto mantém a água fresca.
- Com um depósito cheio de água fria da torneira (3 litros), o aparelho funcionará durante, pelo menos, 10 horas, dependendo da definição de humidade pretendida e de outras condições ambientais. Não adicione quaisquer produtos à água (tais como essências, óleos, etc.).

### Limpar a base

- Podem ocorrer pequenos derramamentos de água. Embora a quantidade de água na calha não seja significativa para danificar o aparelho, deve ter particular atenção ao esvaziar. Certifique-se de que a água não se infiltra pelas entradas do aparelho. Se alguma água se infiltrar pelas entradas, seque o exterior com um pano e



działanie w przeciagu 2 lat od daty zakupu lub dostawy (jeśli jakakolwiek z części okaże się niedostępna lub wycofana z produkcji, Dyson zastąpi ją odpowiednią częścią zamienną).

- W przypadku sprzedaży tego urządzenia poza obszarem UE niniejsza gwarancja będzie ważna tylko wówczas, gdy urządzenie będzie używane w kraju, w którym zostało sprzedane.
- W przypadku sprzedaży urządzenia na terenie UE niniejsza gwarancja będzie ważna tylko wówczas, (i) gdy urządzenie będzie używane w kraju, w którym zostało sprzedane, lub (ii) gdy urządzenie będzie używane na terenie Austrii, Belgii, Francji, Irlandii, Holandii, Hiszpanii, Niemiec, Wielkiej Brytanii lub Włoch oraz gdy w odpowiednim kraju sprzedawany jest taki sam model urządzenia o takim samym napięciu znamionowym.

### Gwarancja nie obejmuje

Dyson nie ponosi odpowiedzialności za koszty naprawy lub wymiany produktu uszkodzonego na skutek:

- Standardowego zużycia się.
- Przypadkowych uszkodzeń spowodowanych nieostrożnym użytkowaniem lub konserwacją, zaniedbaniem, niedbałością w użytkowaniu lub przenoszeniu wentylatora, niezgodnymi z tą instrukcją obsługi.
- Szkód spowodowanych nieprawidłowym użytkowaniem niezgodnym z oznaczeniami na tabliczce znamionowej.
- Blokad - aby usunąć blokady należy odnieść się do instrukcji zawartych na odwrocie.
- Użytkowania wentylatora poza krajem, w którym został on zakupiony.
- Użytkowania części i akcesoriów innych niż produkowane lub rekomendowane przez firmę Dyson.
- Uszkodzeń spowodowanych przez siły zewnętrzne takie jak transport, warunki atmosferyczne, zmiany w napięciu i zasilaniu elektrycznym.
- Napraw lub przeróbek przeprowadzanych przez strony inne niż firma Dyson lub jej autoryzowane serwisy.
- Uszkodzeń spowodowanych przez okoliczności, na które firma Dyson nie ma wpływu.
- W przypadku wątpliwości dotyczących zakresu gwarancji prosimy o kontakt z Działem Obsługi Klienta Firmy Dyson.

Uwaga: przed rozpoczęciem diagnozowania usterek należy zawsze odłączyć urządzenie z sieci elektrycznej. Jeśli wentylator nie działa, należy sprawdzić podłączenie do sieci elektrycznej i prawidłowe podłączenie wtyczki do gniazdka. Jeśli problemy z użytkowaniem wentylatora Dyson nie ustępują, prosimy o kontakt z Infolinią.

**Dokumentem gwarancyjnym obowiązującym na terenie Polski jest karta gwarancyjna wyłącznego dystrybutora - firmy AGED - dołączana do produktu.**

### Localização

- Coloque sempre o aparelho numa superfície firme, plana e nivelada.
- Não coloque o aparelho num tapete, carpete, pavimento de madeira, ou qualquer outra superfície que possa ficar danificada devido à exposição a água ou humidade.
- Recomenda-se a utilização de uma protecção à prova de água, por baixo do aparelho.
- Não coloque o aparelho por baixo de superfícies suspensas.
- Não coloque o aparelho num local acessível a crianças.
- Guarde o aparelho em espaços interiores. Não utilize nem guarde abaixo de 5°C (41°F). Certifique-se de que o aparelho está à temperatura ambiente antes de o utilizar.
- Para um melhor desempenho, coloque no chão, no canto do compartimento, a pelo menos 1 m de qualquer parede e virado para o centro do compartimento.

### Utilização

- Todas as peças devem estar bem encaixadas antes da utilização.
- Não utilize o aparelho, a não ser que este tenha sido limpo de acordo com as instruções.
- No modo humidificador, não utilize sem água no depósito.
- Não lubrifique qualquer peça deste aparelho.
- Quando ligado, acende uma pequena luz LED azul na parte de trás do aparelho, para mostrar que este está a receber corrente. (Nota: isto não significa que o aparelho em si esteja a funcionar.)
- Assim que o ciclo de tratamento de água estiver concluído, o aparelho está pronto para começar a humificação.

### Definir o nível de humidade

- Na primeira utilização, o visor mostrará "70%", que é a definição de humidade relativa mais elevada. A ventoinha funcionará à velocidade mais baixa, "01". Em cada utilização seguinte, o aparelho recordará o último nível de humidade alvo e a definição da velocidade do fluxo de ar.
- O aparelho não funcionará a não ser que a definição de humidade pretendida esteja acima do nível de humidade actual do compartimento.
- O aparelho ajustar-se-á automaticamente para evitar humidade excessiva.
- O vapor será visível apenas em determinadas condições (pelo impacto da luz, cor de fundo, etc.) ou nas definições mais baixas.

### Modo Automático

- Prima o botão AUTO do comando à distância. Este é o modo de operação recomendado.

continue a utilizar como habitualmente.

### Limpar o depósito

- Coloque a solução de ácido cítrico recomendada. Volte a colocar a tampa e agite durante 30 segundos. Depois deixe repousar. Após 15 minutos, esvazie o depósito. Enxague e limpe em todas as superfícies. Se necessário, repita.

### Arrumação

- Quando não estiver a utilizar o aparelho, desligue da tomada.
- Guarde o aparelho num local seco e afaste o cabo de zonas de passagem onde possa ser danificado ou se possa tropeçar nele.
- Limpe o aparelho e o depósito conforme indicado, antes de o guardar e antes de o voltar a usar.

### Substituição da pilha

#### CUIDADO:

- Desaparafuse o compartimento da pilha no comando à distância. Solte a base e puxe para remover a pilha.
- Não instale as pilhas na posição invertida, nem as sujeite a curto-circuito.
- Não tente desmontar as pilhas, nem carregá-las. Mantenha-as afastadas do fogo.
- Siga as instruções dos fabricantes das pilhas quando instalar novas (tipo de pilha CR 2032).
- A funcionalidade é limitada caso não se use comando à distância (consulte 'Controlo sem comando à distância').

### Disjuntor automático

- Se o aparelho for inclinado mais de 5°, o visor mostrará um gráfico "inclinado". Se, após 15 minutos, o aparelho não for nivelado, este "DESLIGA-SE".
- Se o aparelho tiver sido inclinado, certifique-se de que este se encontra nivelado e limpe quaisquer derramamentos.

### Resolução de problemas

- Não execute qualquer acção de manutenção ou reparação para além das indicadas neste Manual de Instruções da Dyson ou recomendadas pela Linha de Assistência da Dyson.
- Uma mensagem de avaria F3 significa que o aparelho está demasiado frio. O aparelho funcionará quando estiver acima dos 5°C (41°F). Caso sejam exibidas outras mensagens de avaria, contacte a Linha de Assistência da Dyson.

- Se o emissor UV-C estiver, por qualquer razão, exposto, o aparelho irá "DESLIGAR".
- Se o piezo ou o emissor UV-C precisarem de ser substituídos, contacte a Linha de Assistência da Dyson.

## Garantia limitada de 2 anos

Termos e condições da sua garantia Dyson de 2 anos.

- A garantia será efectiva desde a data de compra (ou a data de entrega, se for posterior).
- Todas as reparações deverão ser realizadas pelos serviços técnicos autorizados pela DYSON SPAIN, S.L.U.
- Qualquer componente substituído dentro do período de garantia será propriedade da DYSON SPAIN, S.L.U.
- A troca de peças ou a substituição do produto não alargará o período de garantia, mas suspendê-lo-á, enquanto durar a reparação.
- Esta garantia proporciona vantagens adicionais aos seus direitos estatutários.
- Deve fornecer os comprovativos da entrega/compra antes de se levar a cabo qualquer reparação da sua ventoinha. Sem estes comprovativos, qualquer reparação deverá ser paga.
- Guarde a sua factura num local seguro para se assegurar de ter esta informação disponível.

## O que cobre

- A garantia cobre todas as reparações (incluindo peças e mão-de-obra) da sua ventoinha Dyson se esta tiver um defeito devido a materiais defeituosos, montagem ou mau funcionamento dentro dos 2 anos de garantia (se alguma peça não estiver disponível ou não se fabricar, a Dyson ou o seu pessoal autorizado trocá-la-á por uma peça de substituição que funcione correctamente). Fica à nossa discrição substituir o produto por outro de características semelhantes se considerarmos o produto não reparável, ou economicamente inviável de reparar.
- Se esta unidade for vendida fora da UE, esta garantia será apenas válida se a referida unidade for instalada e utilizada no país em que foi vendida.
- Se esta unidade for vendida na UE, esta garantia será apenas válida (I) se a referida unidade for utilizada no país em que foi vendida ou (II) se a unidade for utilizada na Áustria, Bélgica, França, Alemanha, Irlanda, Itália, Holanda, Espanha ou Reino Unido, e o mesmo modelo desta unidade for vendido com a mesma tensão nominal, no país relevante.

## O que não cobre

A Dyson não se responsabiliza pelos custos derivados de:

- Uso incorrecto ou manutenção inadequada da ventoinha,

## Privacidade

Comunicamos-lhe que os seus dados foram incorporados a um ficheiro, cujo responsável é a DYSON SPAIN, S.L.U, C/ Velázquez 140, 3ª planta 28006 Madrid, e cuja finalidade é a de dispor de uma base de dados de utilizadores do serviço pós-venda da nossa empresa, para gerir a recepção de produtos, reparação dos mesmos e enviá-los ao domicílio do utilizador.

Para exercer os seus direitos de acesso, rectificação e cancelamento pode enviar um e-mail para: asistencia\_cliente@dyson.com, ou através como de correio normal para a morada acima referida: DYSON SPAIN, S.L.U, C/ Velázquez 140, 3ª planta 28006 Madrid.

## Informação sobre conformidade europeia

Uma amostra deste produto foi testada e considerada em conformidade com as seguintes directivas europeias: Directiva relativa ao material eléctrico destinado a utilizar-se com determinados limites de tensão 2006/95/EC, Directiva relativa à compatibilidade electromagnética 2004/108/EC e Directiva relativa à marcação 93/68/EEC CE.

## Informação para eliminação

- Os produtos Dyson são fabricados com materiais recicláveis de alta qualidade. Quando tiver de eliminar este produto, faça-o de forma responsável enviando-o para reciclagem onde for possível.
- A bateria deve ser retirada do produto antes da sua eliminação.
- Elimine ou recicle a bateria de acordo com a legislação e regulamentação locais.
- Esta marcação indica que este produto não deve ser eliminado com outros lixos domésticos, na União Europeia. Para evitar possíveis danos ambientais ou na saúde humana devido à eliminação de resíduos descontrolada, recicle o produto de forma responsável para promover a reutilização sustentável de recursos de materiais. Para devolver o seu aparelho usado, utilize os sistemas de devolução e recolha ou contacte a loja onde o produto foi adquirido. A loja pode aceitar este produto para uma reciclagem ambiental segura.

# RU

**Перед началом использования устройства прочитайте важные инструкции по технике безопасности в данном руководстве по эксплуатации**

настройка «70%», которая представляет собой самое высокое значение относительной влажности. Вентилятор будет работать на самой низкой скорости воздушного потока — «01». При каждом следующем использовании устройство будет помнить самую последнюю заданную настройку уровня влажности и скорости воздушного потока.

- Устройство не будет работать в режиме увлажнения, если заданное значение влажности ниже имеющегося в помещении уровня влажности.
- Устройство выполняет автоматическую регулировку, чтобы избежать избыточной влажности.
- Пар будет виден только при определенных условиях (при наличии освещения, фоновом цвете и т. д.) или при минимальных настройках.

## Автоматический режим

- Нажмите на пульте кнопку «АУТО». Это рекомендуемый режим эксплуатации.
- Устройство выбирает комфортную влажность в помещении с учетом факторов окружающей среды, например, имеющегося уровня влажности и температуры воздуха.
- После достижения в помещении соответствующего уровня влажности устройство само будет выключаться и включаться для поддержания этого уровня. Вентилятор продолжает работать после достижения заданной влажности.

## Ручной режим

- Выберите требуемый уровень влажности (от 30 до 70%).
- После достижения в помещении заданного уровня влажности устройство само будет выключаться и включаться для поддержания этого уровня. Вентилятор продолжает работать после достижения заданной влажности.

## Режим вентиляции

- Кнопка режима вентиляции на пульте дистанционного управления позволяет выключить увлажнитель. Регулируйте режим вентиляции с помощью кнопок воздушного потока и таймера.
- Для режима вентиляции вода не требуется.

## Управление без пульта ДУ

- Нажмите кнопку ожидания на устройстве для включения/выключения.
- Нажмите и удерживайте кнопку вкл/выкл на устройстве, чтобы настроить желаемый уровень влажности.

- transporte e roturas ou qualquer dano externo que se diagnostique e que não esteja especificado no manual.
- Uso da ventoinha para fins que não sejam o doméstico.
  - Bloqueios – por favor consulte os detalhes sobre como retirar os bloqueios da ventoinha.
  - Uso do aspirador fora do país em que o comprou.
  - Uso de peças e acessórios que não sejam os recomendados pela DYSON ou pelo pessoal autorizado.
  - Causas externas, como factores climatológicos, o transporte da máquina ou cortes de corrente.
  - Reparações ou alterações realizadas por pessoal não autorizado.
  - Falhas causadas por circunstâncias alheias ao controlo da Dyson.
  - Se tiver alguma dúvida sobre a cobertura da sua garantia, por favor ligue para o serviço de atenção ao cliente da Dyson.
  - Lembre-se: desligue sempre a ficha antes de verificar se há algum problema. Se a ventoinha não funciona, primeiro confirme se a ficha tem corrente e se está correctamente ligada.
  - Se continuar a ter problemas com a ventoinha Dyson, por favor ligue para o serviço de atenção ao cliente da Dyson.

### Por favor registe-se como proprietário de uma ventoinha Dyson

#### Obrigado por escolher uma ventoinha Dyson.

Ajude-nos a garantir que lhe proporcionamos um serviço rápido e eficaz, por favor, registe-se como proprietário de uma ventoinha Dyson. Há 2 formas de o fazer:

- Online em [www.dyson.pt](http://www.dyson.pt)
- Ligando para o serviço de atenção ao cliente da Dyson. Isto confirmará que é dono de uma ventoinha Dyson em caso de necessitar da garantia e permitir-nos-á entrar em contacto consigo se for necessário.

#### Serviço de atenção ao cliente da Dyson

- Se tiver alguma dúvida sobre a sua ventoinha Dyson, entre em contacto com o serviço de atenção ao cliente com o seu número de série e os dados referentes à data e local de compra da ventoinha.
- Pode encontrar o número de série na base do produto.
- A maior parte das suas dúvidas poderão ser resolvidas através do telefone por um dos operadores do serviço de atenção ao cliente da Dyson.
- Se a sua ventoinha precisar de alguma reparação, ligue para o serviço de atenção ao cliente da Dyson, para que possamos analisar as opções disponíveis. Se a sua ventoinha estiver dentro da garantia e a reparação estiver coberta, será reparada sem qualquer custo.

## Dyson.

### Введение

- Это ультразвуковой увлажнитель воздуха с холодным паром. Влажный воздух направляется в помещение от усилителя воздушного контура.
- До начала парообразования вода проходит через источник УФ излучения для уничтожения 99,9% бактерий.

### Расположение

- Всегда размещайте устройство на твердой, ровной, горизонтальной поверхности.
- Не размещайте устройство на коврах, ковровом покрытии, деревянных полах или любых других поверхностях, которые могут быть повреждены в результате воздействия воды или влажности.
- Рекомендуется располагать устройство на водостойком коврике или подложке.
- Не размещайте устройство под нависающими поверхностями.
- Не используйте устройство в местах, доступных для детей.
- Храните устройство в помещении. Не используйте и не храните устройство при температуре ниже 5°C. Перед использованием дайте устройству нагреться до комнатной температуры.
- Для максимальной эффективности установите устройство на полу в углу комнаты на расстоянии не менее 1 метра от стены и направьте его в центр помещения.

### Эксплуатация

- Перед началом работы все компоненты должны быть надежно закреплены.
- Не используйте устройство, если оно не было очищено с соблюдением инструкций.
- Не эксплуатируйте устройство в режиме увлажнения при отсутствии воды в резервуаре.
- Не смазывайте какие-либо компоненты устройства.
- После включения на задней части устройства загорается маленький синий светодиодный индикатор, который показывает, что устройство получает электропитание. (Примечание. Это не означает, что само устройство работает.)
- После завершения цикла обработки воды устройство готово к выполнению увлажнения.

### Установка уровня влажности

- При первом использовании на дисплее отображается

- Управление настройками скорости воздушного потока и таймером сна невозможно без пульта дистанционного управления.
- Для скорости воздушного потока автоматически устанавливается значение «05».

### Повторное заполнение

- Перед повторным заполнением полностью опорожните резервуар (его желательно вымыть и высушить), а затем снова заполните. Это позволяет поддерживать свежесть воды.
- В зависимости от заданной настройки влажности и других условий окружающей среды устройство с полным резервуаром холодной водопроводной воды (3 литра) будет работать не менее 10 часов. Не добавляйте ничего в воду (например, отдушки, масла и т. д.).

### Очистка основания

- Может иметь место небольшое разбрызгивание воды. Хотя количество воды в лотке незначительно, чтобы повредить устройство, следует проявлять осторожность при его опорожнении. Убедитесь, что вода не проникает через входные отверстия устройства. Если вода прошла через входные отверстия, вытрите наружную поверхность тканью и продолжайте эксплуатацию в обычном порядке.

### Очистка резервуара

- Залейте рекомендуемый раствор лимонной кислоты. Установите на место крышку и встряхивайте резервуар в течение 30 секунд. Затем оставьте постоять. Через 15 минут опорожните резервуар. Промойте и протрите все поверхности. Повторите при необходимости.

### Хранение

- В промежутках между эксплуатацией отключайте от источника сетевого электропитания.
- Храните устройство в сухом месте. Не располагайте кабель в проходах, где о него можно споткнуться или повредить его.
- Перед хранением и повторным использованием очищайте устройство и резервуар в соответствии с инструкциями.

### Замена батареек

## ПРЕДОСТЕРЕЖЕНИЕ

- Удалите винты из батарейного отсека на пульте ДУ. Откройте крышку и извлеките батарейки.
- Не устанавливайте батарейки в обратном положении, чтобы не вызвать короткое замыкание.
- Не пытайтесь разбирать или заряжать батарейки. Не храните вблизи источников огня.
- При установке новых батареек следуйте инструкциям производителя (тип батареек CR 2032).
- Без использования пульта дистанционного управления доступно ограниченное число функций (см. «Управление без пульта ДУ»).

## Автоматический предохранитель

- При наклоне устройства более чем на 5°, на дисплее отобразится графический символ «наклонного положения». Если через 15 минут устройство не будет выровнено, то оно выключится.
- Если устройство находится в наклонном положении, выровняйте его и удалите все брызги.

## Поиск и устранение неисправностей

- Не выполняйте обслуживание или ремонт устройства, если подобные действия не указаны в Руководстве по эксплуатации Dyson или не рекомендованы службой поддержки компании Dyson.
- Сообщение об ошибке F3 означает, что устройство слишком холодное. Устройство будет работать при его нагревании до температуры выше 5°C. При отображении других сообщений об ошибках обратитесь в службу поддержки Dyson.
- Если источник УФ излучения открыт по какой-либо причине, устройство выключится.
- Если пьезоэлектрический излучатель или источник УФ излучения необходимо заменить, обратитесь в службу поддержки компании Dyson.

## Гарантия 2 года

Уважаемый Покупатель!

Компания Dyson благодарит Вас за выбор качественного и надежного изделия нашей марки и гарантирует Вам высокий уровень гарантийного сервисного обслуживания.

## Сервис Dyson

Если Вам нужен сервис, у Вас есть вопросы по работе и эксплуатации продукции Dyson, выбору оптимальной модели или аксессуаров, позвоните нам по телефону 8 800 100 10 02 (звонки по России бесплатные) или

Великобритании в той же самой модели, что и было продано, при том же самом номинальном напряжении в соответствующей стране.

## Что не покрывается

- Ремонт/замена узлов и компонентов, подверженных естественному износу в процессе эксплуатации (например сетевые шнуры).
- Нарушения в работе изделия, вызванные неосторожным обращением во время хранения или эксплуатации с нарушением инструкции по эксплуатации: трещины, царапины, сколы, задиры, деформация - разрывы и растяжения компонентов, следы химического и термического воздействия.
- Нарушения в работе изделия, вызванные нестабильностью параметров электросети, или их несоответствием установленным стандартам в РФ.
- Нарушения в работе изделия вследствие его эксплуатации в непредназначенных для этого условиях, хранения или эксплуатации в среде с повышенной влажностью более 90%, и/или при температуре менее 5°C, использование вне помещений;
- Нарушения в работе изделия, вызванные наличием следов жизнедеятельности насекомых на внутренних компонентах изделия;
- Обращение в сервисную организацию при выявлении фактов вмешательства в конструкцию изделия, лицами отличными от рекомендованных Dyson.
- Нарушения работы изделия вследствие совместного использования изделия с устройствами (напр. – удлинители, стабилизаторы напряжения и т.п.), не являющимися оригинальными аксессуарами Dyson.
- Устранение засоров, очистка компонентов изделия.
- Иные неполадки, вызванные обстоятельствами, на которые Dyson не может влиять.

## Срок службы

Срок службы вентиляторов Dyson составляет 10 (десять) лет с момента покупки

## Регистрация изделия

Для получения дополнительной информации о новинках, акциях и специальных предложениях компании, Вы можете зарегистрировать свое изделие, обратившись к нам по адресу [info.russia@dyson.com](mailto:info.russia@dyson.com) или по телефону 8 800 100 10 02

## Информация по утилизации

- Продукты Dyson производятся из материалов, пригодных для повторной утилизации. По

- I lufffuktarläget får apparaten inte användas utan vatten i tanken.
- Smörj inte någon del av apparaten.
- När apparaten slås på tänds en liten blå lysdiod på baksidan som visar att apparaten får ström. (OBS! Det betyder inte att själva apparaten är igång.)
- När vattenbehandlingscykeln är klar är apparaten redo för befruktning.

## Ställa in fuktnivån

- När apparaten används första gången visas 70 % på displayen, vilket är den högsta relativa fuktinställningen. Fläkten kommer att gå på lägsta lufthastigheten, 01'. Efter detta kommer apparaten ihåg den senast inställda målfuktighetsnivån och luftflödes hastigheten.
- Apparaten fungerar inte om inte målfuktighetsinställningen är högre än fuktighetsnivån i rummet.
- Apparaten justeras automatiskt för att undvika för hög fuktighet.
- Dimma syns bara under vissa förhållanden (påverkas av ljus, bakgrundsfärg osv.) eller vid de lägsta inställningarna.

## Automatiskt läge

- Tryck på AUTO-knappen på fjärrkontrollen. Detta är det driftsläge som rekommenderas.
- Apparaten väljer en behaglig fuktighetsgrad för rummet utifrån aktuell fuktighetsnivå och lufttemperatur.
- När rummet når lämplig fuktighetsnivå slås apparaten ON' (på) eller OFF' (av) av sig själv efter behov för att bibehålla den nivån. Fläkten fortsätter att gå när målfuktighetsnivån har nåtts.

## Manuellt läge

- Välj önskad fuktighetsnivå (från 30 till 70 %). När rummet når målfuktighetsnivån slås apparaten ON' (på) eller OFF' (av) av sig själv efter behov för att bibehålla den nivån. Fläkten fortsätter att gå när målfuktighetsnivån har nåtts.

## Fläktläge

- Lufffuktarläget stängs OFF' (av) med fläktlägesknappen på fjärrkontrollen. Fläktläget regleras med knapparna för luftflöde och timer.
- Det behövs inget vatten i fläktläget.

## Kontroll utan fjärrkontroll

- Tryck på standby-knappen på produkten för att slå på/ stänga av den.
- Håll in strömknappen på apparaten för att justera fuktighetsinställningen.

напишите нам письмо по адресу: info.russia@dyson.com.  
Мы будем рады Вам помочь!  
Звонки принимаются с 10.00 по 19.00 часов по Московскому времени каждый день кроме государственных праздников.

### Рекомендации по использованию

Мы хотим обратить Ваше внимание на отдельные важные особенности использования наших изделий: Все изделия предназначены для использования в помещениях.  
Не является нарушением работы: Вентиляторов и тепловентиляторов – появление пыли на всасывающих отверстиях вентилятора и других его частях.

### Гарантия

Если Ваша покупка находится на гарантии, мы ее отремонтируем для Вас бесплатно.  
Гарантия предоставляется с момента покупки изделия Dyson на следующие сроки:

- Вентиляторы и тепловентиляторы Dyson – 2 года

Если невозможно определить дату покупки, то гарантийный срок определяется, начиная с даты производства изделия.

### Что покрывается

- Ремонт изделия Dyson в случае заводского брака или при отказе изделия в работе в течение гарантийного срока. Решение о замене изделия принимает Dyson. Если к моменту ремонта/замены отдельные запчасти не производятся, Dyson заменит бракованные части на функциональные.
- Ремонт должен осуществляться только авторизованными ремонтными организациями. Вы можете оставить заявку на ремонт или получить информацию о сервисных центрах по телефону 8 800 100 10 02 (звонок по России бесплатный).
- При предъявлении изделия в ремонт не забудьте предъявить чек о покупке.
- Если это устройство было продано за пределами ЕС, данная гарантия будет действительна, только если устройство используется в стране, в которой оно было продано.
- Если это устройство было продано в пределах ЕС, данная гарантия будет действительна в следующих случаях: (i) если устройство используется в стране, в которой оно было продано (ii) если устройство используется в Австрии, Бельгии, Франции, Германии, Ирландии, Италии, Нидерландах, Испании или

- возможности, сдавайте устройство на переработку.
- Перед утилизацией устройства необходимо снять аккумулятор.
- Утилизация или переработка аккумулятора должна производиться в соответствии с местными требованиями или предписаниями.
- Эта метка указывает, что на территории ЕС данное изделие не следует утилизировать вместе с другими бытовыми отходами. Во избежание загрязнения окружающей среды или причинения вреда здоровью людей из-за неконтролируемой утилизации отходов отнесите ответственно к переработке отходов, чтобы обеспечить экологически безопасное повторное использование материальных ресурсов. Для передачи устройства на утилизацию воспользуйтесь системами возврата и сбора отходов или обратитесь к розничному торговцу, у которого оно было приобретено. Они смогут обеспечить экологически безопасную переработку изделия.

## SE

### Läs Viktiga säkerhetsinstruktioner i den här Dyson-bruksanvisningen innan du går vidare.

#### Inledning

- Detta är en ultraljudsluftfuktare med sval dimma. Fuktig luft fördelas i rummet från luftströmpartiet.
- Vattnet passerar via en UV-C-sändare så att det är 99,9 % bakteriefritt innan dimman startar.

#### Placering

- Ställ alltid apparaten på en stadig, plan och jämn yta.
- Ställ inte apparaten på mattor, trägolv eller andra ytor som kan skadas av att utsättas för vatten eller fukt.
- En vattentät matta eller dyna bör läggas under apparaten.
- Ställ inte apparaten under överhängande ytor.
- Ställ inte apparaten på ett ställe som är åtkomligt för barn.
- Förvara apparaten inomhus. Använd eller förvara den inte i temperaturer under 5 °C. Se till att apparaten har rumstemperatur före användning.
- För bästa prestanda ska apparaten placeras på golvet, i hörnet av rummet, minst en meter från en vägg och vara vänd mot mitten av rummet.

#### Användning

- Alla delar måste monteras ordentligt före användning.
- Använd inte apparaten om den inte har rengjorts enligt anvisningarna.

- Fläktläget och sovtimern kan inte användas utan fjärrkontrollen.
- Lufthastighetsinställningen ställs automatiskt in på '05'.

#### Påfyllning

- Vid påfyllning ska tanken tömmas helt (och helst diskas och torkas) och sedan fyllas på – då hålls vattnet friskt.
- Apparaten kan vara igång i minst tio timmar med en full tank med kallt kranvatten (3 liter), beroende på målfuktighetsinställning och andra miljöförhållanden. Tillsätt inte något i vattnet (t.ex. dofter, oljor osv.).

#### Rengöra sockeln

- Det kan hända att lite vatten spills ut. Även om mängden vatten i tråget inte är tillräcklig för att skada apparaten, ska man vara mycket försiktig när man tömmer det. Kontrollera att det inte kommer in vatten genom öppningarna i apparaten. Om det kommer in lite vatten genom öppningarna ska utsidan torkas av med en duk. Fortsätt att använda apparaten som vanligt.

#### Rengöra tanken

- Häll i rekommenderad citronsyrelösning. Sätt på locket och skaka tanken i 30 sekunder. Låt sedan stå. Töm tanken efter 15 minuter. Skölj och torka av alla ytor. Upprepa vid behov.

#### Förvaring

- Koppla ur apparaten ur eluttaget när den inte används.
- Förvara apparaten på en torr plats och rulla ihop sladden så att den inte är i vägen, inte kan skadas och ingen kan snubbla på den.
- Rengör apparaten och tanken enligt anvisningarna innan den ställs undan och innan den används igen.

#### Batteribyte

#### VAR FÖRSIKTIG!

- Skruva loss batterifacket på fjärrkontrollen. Lossa undersidan och dra för att få ut batteriet.
- Sätt inte i batterierna bakvänt och kortslut dem inte.
- Försök inte att plocka isär eller ladda batterierna. Håll borta från eld.
- Följ batteritillverkarens anvisningar vid isättning av nya batterier (batterityp CR 2032).
- Begränsad funktionalitet finns utan fjärrkontroll (se 'Kontroll utan fjärrkontroll').

#### Automatisk avstängning

- Om apparaten lutar mer än 5° visas ett lutande diagram

på displayen. Om apparaten inte ställs plant inom 15 minuter stängs den av.

- Om apparaten har vält måste du kontrollera att den står plant och torka upp eventuellt utspillt vatten.

### Felsökning

- Utför inga andra underhålls- eller reparationsarbeten än vad som beskrivs i den här Dyson-bruksanvisningen eller rekommenderas av personal från Dysons akutnummer.
- Ett F3-felmeddelande betyder att apparaten är för kall. Apparaten fungerar när den är mer än 5 °C. Kontakta Dysons akutnummer om andra felmeddelanden visas.
- Om UV-C-sändaren exponeras av någon orsak stängs apparaten OFF\* (av).
- Om piezon eller UV-C-sändaren måste bytas ut, kontakta Dysons akutnummer.

### 2 års begränsad garanti

Villkoren för din tvååriga garanti från Dyson

- Garantin börjar gälla den dag du köper fläkten (eller på leveransdagen, om den är senare).
- Allt garantiarbete ska utföras av Dyson eller av denne godkänd representant.
- Alla delar som byts ut blir Dysons egendom.
- Garantireparationer av eller byte av hela fläkten förlänger inte garantiperioden.
- Garantin ger dig fördelar som går utöver och inte påverkar dina lagenliga rättigheter som konsument.
- Du måste kunna förete bevis på inköpet/leveransen innan något arbete kan utföras på din fläkt. Utan detta bevis kommer allt arbete att debiteras dig.

Spara ditt kvitto eller leveransbesked.

### Vad täcks

- Reparation eller byte av din fläkt (enligt Dysons avgörande) om din fläkt anses vara defekt på grund av materialfel, tillverkningsfel eller funktion inom 2 - två år från köpet eller leveransen (om någon del inte längre är tillgänglig eller inte längre tillverkas kommer Dyson att ersätta den med en likvärdig utbytesdel).
- När denna apparat säljs utanför EU gäller denna garanti endast om apparaten används i det land där den sålts.
- När denna apparat säljs inom EU gäller denna garanti endast (i) om apparaten används i det land där den sålts eller (ii), om apparaten används i Österrike, Belgien, Frankrike, Tyskland, Irland, Italien, Nederländerna, Spanien eller Storbritannien och samma modell som denna apparat säljs med samma spänningsmärkning som i det berörda landet.

### Vad täcks inte

kundtjänst på +45 70 25 23 23 eller mail till dyson.service@witt.dk så att vi kan diskutera de olika alternativen. Om garantin fortfarande gäller för din fläkt, och om reparationen täcks av den, kommer vi att reparera den utan kostnad.

### Personsekretess

Informationen om dig sparas hos Dyson och kommer att användas för service. Om uppgifterna om dig ändras, om du ändrar dig beträffande dina marknadsföringspreferenser eller om du har frågor om hur vi använder informationen om dig, ber vi att du låter oss veta det genom att kontakta Witts kundtjänst på +45 70 25 23 23 eller mail till dyson.service@witt.dk

### Information om kassering

- Dyson-produkter tillverkas av material som i hög grad är återvinningsbara. Kassera den här produkten på ett ansvarsfullt sätt och lämna den till återvinning om så är möjligt.
- Batteriet ska avlägsnas från produkten innan produkten kasseras.
- Lämna batteriet för återvinning i enlighet med lokala föreskrifter eller bestämmelser.
- Denna märkning anger att produkten inte får kastas med annat hushållsavfall i hela EU. För att förhindra eventuell skada på miljön eller människors hälsa på grund av okontrollerad avfallshantering ska produkten återvinnas ansvarsfullt för att främja varaktig återanvändning av materiella resurser. Lämna in den använda produkten på en retur- och återvinningsstation eller kontakta återförsäljaren där produkten köptes. De kan ta hand om produkten för miljösäker återvinning.

## SI

**Prosimo vas, da pred nadaljevanjem preberete 'Pomembna varnostna navodila' v tem Dysonovem priročniku za uporabo.**

### Uvod

- Vlažilnik deluje po načelu hladnega pršenja in ultrazvoka. Vlago usmerja v prostor obročni ojačevalnik.
- Voda potuje mimo oddajnika UV-C, tako da je pred pršenjem 99,9-odstotno očiščena bakterij.

### Postavitev

- Napravo vedno postavite na trdno, ravno, gladko podlago.

### Ročni način

- Izberite želeno raven vlažnosti (od 30 % do 70 %). Ko vlažnost v prostoru doseže nastavljeno raven, se naprava vklaplja in izklaplja, da vzdržuje to raven. Ventilator deluje tudi po tem, ko je dosežena zelena raven vlažnosti.

### Način z ventilatorjem

- Z gumbom za način delovanja z ventilatorjem na daljinskem upravljalniku izklopite način vlaženja. Način delovanja z ventilatorjem upravljate s tipkama za hitrost in časovnik.
- V načinu delovanja z ventilatorjem naprava ne potrebuje vode.

### Uporaba brez daljinskega upravljalnika

- Za VKLOP/IZKLOP pritisnite na tipko Standby na napravi.
- Za nastavitev vlažnosti pritisnite in držite pritisnjeno tipko za vklop na napravi.
- Načina ventilatorja in časovnika spanca brez daljinskega upravljalnika ni mogoče uporabljati.
- Hitrost zraka se samodejno nastavi na '05'.

### Polnjenje naprave

- Ob polnjenju izlijte vso preostalo vodo (po možnosti napravo tudi operite in posušite) in šele nato nalijte vodo – tako bo voda vedno sveža.
- S polnim rezervoarjem (3 litri) vodovodne vode bo naprava delovala vsaj 10 ur, odvisno od nastavljene ravni vlažnosti in drugih razmer v okolju. Vodi ničesar ne dodajajte (denimo dišav, olj itd.).

### Čiščenje podstavka

- Lahko pride do manjših razlitij vode. V koritu sicer ni toliko vode, da bi škodila napravi, vseeno pa bodite pri praznjenju korita pazljivi. Pazite, da voda ne zaide v vstopne odprtine naprave. Če voda vseeno zaide v vstopne odprtine, obrišite zunanost s krpo in nadaljujte z običajno uporabo naprave.

### Čiščenje rezervoarja

- Nalijte priporočeno raztopino citronske kisline. Zaprite pokrovček in stresajte rezervoar 30 sekund. Nato ga pustite mirovati. Po 15 minutah rezervoar izpraznite. Sperite in obrišite vse površine. Po potrebi ponovite.

### Shranjevanje

- Ko naprave ne uporabljate, jo izklopite iz električnega omrežja.
- Napravo shranjujte na suhem mestu, kabel pa pospravite tako, da se obenj ni mogoče spotakniti oz. ga ni mogoče drugače poškodovati.

Dyson ansvarar inte för kostnaderna för reparation eller byte av en produkt om detta beror på:

- Skador på grund av olyckshändelser, felaktig användning eller skötsel, oförsiktig användning eller hantering av fläkten som inte överensstämmer med denna användarhandbok.
- Skador på grund av användning som inte överensstämmer med märkskylten.
- Blockeringar. På en annan sida finns anvisningar om hur du frigör fläkten.
- Användning av fläkten utanför inköpslandet.
- Användning av delar eller tillbehör utöver de som tillverkas eller rekommenderas av Dyson.
- Skador orsakade av externa källor som t.ex. flyttning, väder, strömavbrott eller överspänningar.
- Reparationer eller ändringar som har utförts av någon annan än Dyson eller av denne godkända representanter.
- Haverier som orsakas av förhållanden utanför Dysons kontroll.
- Om du är tveksam om vad din garanti täcker kan du kontakta Witts kundtjänst på +45 70 25 23 23 eller mail till [dyson.service@witt.dk](mailto:dyson.service@witt.dk)

Kom ihåg: Dra alltid kontakten ur vägguttaget innan du undersöker fläkten vid eventuellt problem. Om fläkten inte fungerar ska du först kontrollera om det finns ström i vägguttaget och att kontakten är ordentligt inskjuten i vägguttaget.

Om du fortfarande har problem med din Dyson-fläkt kan du kontakta Witts kundtjänst på +45 70 25 23 23 eller mail till [dyson.service@witt.dk](mailto:dyson.service@witt.dk)

## Registrera dig som ägare av en dyson-fläkt

### Tack för att du valde att köpa en dyson-fläkt

Vi ber dig registrera dig som ägare av en Dyson-fläkt. Det hjälper oss att ge dig snabb och effektiv service.

- Online på [www.dyson.se](http://www.dyson.se)

Detta bekräftar att du äger en Dyson-fläkt vid en eventuell försäkringskada och gör det möjligt för oss att kontakta dig vid behov.

### Dysons kundtjänst

Om du har en fråga om din Dyson-fläkt kan du kontakta Witts kundtjänst på +45 70 25 23 23 eller mail till [dyson.service@witt.dk](mailto:dyson.service@witt.dk), uppge fläktens serienummer och ge oss information om var och när du köpte fläkten.

Serienumret hittar du på fläktens basenhet.

De flesta frågor kan lösas per telefon av en av våra kundtjänstmedarbetare.

Om din fläkt behöver service bör du kontakta Witts

- Naprave ne postavljajte na preprogo, tekač, lesen pod ali kako drugo površino, ki bi jo voda ali vlaga lahko poškodovala.
- Priporočljivo je pod napravo namestiti vodoodporno preprogo ali podstavek.
- Naprave ne postavljajte pod previsne površine.
- Naprave ne postavljajte na mesta, kjer bi bila dostopna otrokom.
- Napravo shranjujte v hiši. Ne uporabljajte ali shranjujte je pod 5 °C (41 °F). Pred uporabo zagotovite, da je naprava na sobni temperaturi.
- Za najboljše delovanje jo postavite na tla, v kot sobe, vsaj 1 m od zidu in usmerjeno proti središču sobe.

### Delovanje

- Pred začetkom uporabe morajo biti vsi deli trdno nameščeni.
- Naprave ne uporabljajte, če ni bila pred tem očiščena po navodilih.
- V načinu vlaženja vodni rezervoar ne sme biti prazen.
- Ne podmazujte delov naprave.
- Ob vklopu zasveti mala modra LED na hrbtnem delu naprave kot potrditev, da naprava ima električno napajanje. (Opomba: To ne pomeni, da naprava deluje.)
- Po zaključku postopka priprave vode je naprava pripravljena za vlaženje.

### Nastavitev ravni vlažnosti

- Ob prvi uporabi prikaz kaže 70 %, kar je najvišja mogoča nastavitev relativne vlažnosti. Ventilator deluje z najmanjšo hitrostjo, 01. Ob vsaki uporabi si bo naprava zapomnila zadnji nastavitvi vlažnosti in hitrosti ventilatorja.
- Naprava ne bo delovala, če zelena vlažnost ni nad trenutno ravnijo vlažnosti v prostoru.
- Naprava samodejno prilagaja svoje delovanje, zato ne prekorači ravni vlažnosti.
- Meglica je vidna samo v določenih razmerah (na vidnost vplivajo osvetlitev, barva ozadja itd.) ali pri najnižjih nastavitvah.

### Samodejni način

- Pritisnite gumb AUTO na daljinskem upravljalniku. To je priporočeni način delovanja.
- Naprava izbira udobno raven vlažnosti v prostoru glede na dejavnike okolja, kot sta trenutna raven vlažnosti in temperatura zraka v prostoru.
- Ko vlažnost v prostoru doseže ustrezno raven, se naprava vklaplja in izklaplja, da vzdržuje to raven. Ventilator deluje tudi po tem, ko je dosežena zelena raven vlažnosti.

- Pred shranjevanjem in pred ponovno uporabo napravo in rezervoar očistite po navodilih.

### Zamenjava baterije

#### POZOR

- Odvijte pokrov predelka za baterijo na daljinskem upravljalniku. Popustite nosilec in izvlecite, da odstranite baterijo.
- Pazite, da baterij ne namestite napačno ali povzročite kratkega stika.
- Baterije ne skušajte razstavljati ali polniti. Z baterijo se ne približujte ognju.
- Pri nameščanju nove baterije (baterije tipa CR 2032) ravnajte po navodilih proizvajalca baterije.
- Brez daljinskega upravljalnika so na voljo le omejene funkcije (glejte točko »Uporaba brez daljinskega upravljalnika«).

### Samodejni izklop

- Če je naprava nagnjena za več kot 5°, se prikaže grafični simbol 'nagnjeno'. Če naprave v 15 minutah ne izravname, se izklopi.
- Če je bila naprava nagnjena, preverite, da je izravnana, in obrišite vodo, če se je razlila.

### Odpravljanje napak

- Ne opravljajte vzdrževanja ali popravil, drugih kot tistih, ki so prikazani v tem Dysonovem priročniku za uporabo ali kot vam svetujejo na Dysonovih številkah za pomoč.
- Obvestilo o napaki F3 pomeni, da je naprava prehladna. Naprava deluje le, če njena temperatura presega 5 °C (41 °F). Ob drugih obvestilih o napakah pokličite Dysonovo službo telefonske pomoči.
- Če je oddajnik UV-C zaradi kakršnega koli razloga nezaščiten, se naprava izklopi.
- Če je treba zamenjati oddajnik UV-C ali Piezo, se obrnite na Dysonovo službo telefonske pomoči.

### 2-letna garancija

Pravila in pogoji za uveljavljanje vaše garancije.

- Garancija postane veljavna na dan nakupa (ali na dan dostave, če je to kasneje).
- Vsa popravila se bodo izvajala zgolj prek pooblaščenih serviserjev in zastopnikov za Dyson.
- Vsi deli, ki se jih ob morebitnem popravilu nadomesti, postanejo last podjetja Dyson.
- Obdobje garancije se s popravilom ali zamenjavo ventilatorja ne podaljša.
- Garancija zagotavlja dodatne ugodnosti, ki ne vplivajo na vaše zakonske pravice potrošnikov.

- Pred morebitnim popravilom vašega fen-ventilatorja Dyson morate predložiti dokazilo o nakupu/garanciji. Brez tega se vsi stroški opravljenega dela zaračunajo. Prosim, da račun oz. potrdilo o dostavi skrbno shranite.

### Kaj obsega uveljavljanje garancije

- Garancija zagotavlja popravilo ali zamenjavo vašega fen-ventilatorja, če se na vašem fen-ventilatorju izkažejo pomanjkljivosti zaradi napak v materialu, izdelavi ali delovanju, v 2 letih po nakupu oz. dobavi. Če kateri koli del ni več na voljo ali izven proizvodnje, ga bo Dyson nadomestil s funkcionalno nadomestnim delom.
- Če je bila ta naprava prodana v državo, ki ni članica ES, bo ta garancija veljavna le v primeru, če je bila naprava uporabljena v državi, kamor je bila prodana.
- Če je bila naprava prodana v državo članico ES, bo garancija veljavna (i) le, če je bila naprava uporabljena v državi, kamor je bila prodana ali (ii), če je bila naprava uporabljena v Avstriji, Belgiji, Franciji, Nemčiji, Irskem, Italiji, Nizozemskem, Španiji ali Veliki Britaniji in pod pogojem, da je takšna naprava v prosti prodaji v državi in da omrežna napetost v državi odgovarja nazivni napetosti naprave.

### Kaj ne obsega uveljavljanje garancije

Dyson ni odgovoren za stroške popravila ali zamenjave izdelka, ki nastanejo zaradi:

- Normalne obrabe.
  - Nezgodne škode ali napake nastale zaradi malomarne uporabe in oskrbe fen-ventilatorja, ki ni v skladu s tem priročnikom.
  - Škode, nastale zaradi uporabe, ki ni v skladu z navodili za uporabo.
  - Blokade (zaradi prašnih delcev in umazanije) - podrobnosti preberite na naslednji strani.
  - Uporabe fen-ventilatorja izven države nakupa.
  - Uporabe delov in pribora, ki niso originalni (proizvedeni ali jih priporočajo pri Dysonu).
  - Škode nastale zaradi zunanjih dejavnikov, kot sta transport, vremenske razmere, električni izpadi ali neprimerne električne jakosti.
  - Popravl ali posegov, ki so jih izvedle osebe, ki niso pooblaščenih zastopniki za Dyson.
  - Napake, ki so nastale izven nadzora podjetja Dyson.
- Če ste v dvomih glede uveljavitve garancije, pokličite pooblaščenega zastopnika za Dyson.

Ne pozabite: Pred popravilom oz. iskanjem težave v zvezi z nepravilnim delovanjem vašega aparata, vedno izvilcite vtič iz električnega omrežja. Če ventilator ne deluje, najprej preverite, če ima vtičnica oskrbo z električno energijo in če je aparat pravilno priključen.

# TR

## Lütfen devam etmeden önce bu Dyson Kullanım Kılavuzundaki; Önemli Güvenlik Talimatlarını dikkatlice okuyun.

### Giriş

- Bu, serin buharlı, ultrasonik tip bir nemlendiricidir. Nemli hava oda içerisine halka amplifikatörden neşredilir.
- Buharlama işlemi başlamadan önce, %99.9 bakterisiz olduğundan emin olmak üzere, su bir UV-C yayıcı üzerinden geçirilir.

### Konum

- Cihazı her zaman düz ve sağlam bir zeminde kullanın.
- Cihazı halı, kilim, laminant parke veya su ve neme maruz kalarak zarar görebilecek başka herhangi bir yüzeyde kullanmayın.
- Cihazın altına su geçirmez bir altlık yerleştirilmesi önerilir.
- Cihazı sarkık yüzeylerin altına yerleştirmeyin.
- Cihazı çocukların erişebileceği bir yere koymayın.
- Cihazı iç mekanda kullanın. 5 (41 F) sıcaklığın altında kullanmayın veya depolamayın. Çalıştırmadan önce cihazın oda sıcaklığında bulunduğundan emin olun.
- Optimum verim elde edebilmek için, cihaz odanın merkezine bakacak şekilde köşeye, duvarlardan 1 m uzakta zemine yerleştirilmelidir.

### Çalıştırma

- Kullanım öncesinde tüm parçalar güvenli şekilde takılmış olmalıdır.
- Cihazı, talimatlara uygun şekilde temizlenmedikçe kullanmayın.
- Cihazı, nemlendirici modunda, haznede su olmadan kullanmayın.
- Bu cihazın hiç bir parçasını yağlamayın.
- Cihaz enerjilendiğinde, cihazın arka kısmında küçük mavi bir LED yanar. Bu, besleme gücünün cihaza girdiğini gösterir. (Not: Bu, cihazın çalıştığı anlamına gelmez.)
- Su arıtma çevrimi tamamlandığında, cihaz nemlendirme işlemine başlamaya hazırdır.

### Nem seviyesini ayarlama

- İlk kullanımda, ekranda en yüksek nispi nemlilik ayarı olan '70' değeri görüntülenecektir. Fan en düşük hava akış hızında '01' çalışacaktır. Cihaz, her kullanım sonrasında, ayarlanan en son hedef nemlilik seviyesini ve hava akış hızını hatırlayacaktır.
- Hedef nemlilik ayarı mevcut oda nem seviyesinin üzerinde

### Kaideyi temizleme

- Küçük su dökülmeleri meydana gelebilir. Hazne içerisindeki su miktarı cihaza zarar verecek kadar çok olmasa da, hazne boşaltılırken azami özen gösterilmelidir. Cihaz hava girişlerine su girmedikten emin olun. Hava girişlerine bir miktar su girmesi halinde, dış kısmını temiz bir bezle kurulayın ve normal şekilde kullanmaya devam edin.

### Su haznesini temizleme

- Önerilen sitrik asit çözeltisini hazne içerisine boşaltın. Kapağı kapatın ve 30 saniye çalkalayın. Beklemeye bırakın. 15 dakika sonra hazneyi boşaltın. Tüm yüzeyleri durulayın ve silin. Gerekirse, işlemi tekrarlayın.

### Depolama

- Cihaz kullanılmadığında, güç kablosunu prizinden çıkararak, şebeke beslemesini kesin.
- Cihazı kuru bir yerde depolayın ve insanların takılıp düşmesini veya kablunun zarar görmesini önlemek üzere, güç kablosunu ayak altından toplayın.
- Depolama ve tekrar kullanım öncesi, cihazı ve hazneyi burada açıklanan şekilde temizleyin.

### Pil değiştirme

### DİKKAT

- Uzaktan kumanda üzerindeki pil bölmesinin vidalarını açın. Pili çıkarmak için tabanı gevşetin ve çekin.
- Pilleri ters takmayın veya pillere kısa devre yaptırmayın.
- Pilleri parçalamaya veya şarj etmeye çalışmayın. Ateşten uzak tutun.
- Yeni pil takarken, pil üreticisinin talimatlarına uyun (pil tipi CR 2032).
- Uzaktan kumanda olmadan sınırlı sayıda işlev mevcuttur (bkz. 'Uzaktan kumanda olmadan kumanda').

### Otomatik güç kesme

- Cihaz 5°'nin üzerinde yatırılırsa, ekranda 'eğimli' bir grafik gösterilecektir. 15 dakika içerisinde cihaz düzleşmez ise, otomatik olarak kapanacaktır (OFF).
- Cihaz yatırılırsa, tekrar düzleştirdiğinizden ve dökülen suyu temizlediğinizden emin olun.

### Sorun giderme

- Bu Dyson Çalıştırma Kılavuzunda gösterilenler veya Dyson Yardım Hattı tarafından önerilen bakım ve onarım işleri haricinde herhangi bir işlem yapmayın.
- F3 arıza mesajı cihazın aşırı soğuk olduğunu gösterir. Cihaz 5°C (41°F)'nin üzerindeyken çalışacaktır. Başka arıza



## Registrirajte se kot lastnik fen-ventilatorja Dyson.

### Hvala vam, ker ste se odločili za nakup fen-ventilatorja Dyson.

Prijavite se kot lastnik fen-ventilatorja Dyson in zagotovite si hitro in učinkovito podporo za vaš fen-ventilator:

- Spletna prijava na: [www.dyson.co.uk](http://www.dyson.co.uk)
- Pokličite nas na linijo za pomoč in podporo kupcem.

To bo potrdilo lastništvo vašega fen-ventilatorja Dyson v primeru izgube dokumentov za uveljavljanje garancije in nam omogočilo stik z vami, če bo potrebno.

### Dyson - skrb za stranke

Če imate vprašanje o svojem fen-ventilatorju Dyson, nas pokličite, sporočite serijsko številko in podatke o tem, kje in kdaj ste kupili vaš fen-ventilator, ali pa nas kontaktirajte preko spletne strani.

Serijsko številko najdete na dnu aparata.

Večino vprašanj je mogoče rešiti po telefonu z našimi sodelavci za tehnično podporo pri Dysonu.

Če je vaš fen-ventilator potrebuje popravilo, nas pokličite in skupaj bomo našli primerno rešitev. Če je fen-ventilator še v garanciji bo popravljen brez dodatnih stroškov.

### Varovanje zasebnosti

Vaše podatke bodo podjetje Dyson Limited in njegovi zastopniki uporabljali za namene promocije, trženja in servisiranja.

Če se vaši osebni podatki spremenijo, če se spremeni vaše mnenje o prikljubljenih načinih oglaševanja ali če vas zanima, kako uporabljamo vaše podatke, pokličite številko za pomoč uporabnikom v Sloveniji: 04 537 66 00.

### Informacije o odstranjevanju

- Izdelki Dyson so izdelani iz visoko kakovostnih materialov, ki jih je mogoče reciklirati. Izdelek odstranite odgovorno in kjer je možno, reciklirajte.
- Preden napravo zavržete, morate iz nje odstraniti baterijo.
- Baterijo odstranite ali reciklirajte v skladu z lokalnimi odloki ali pravilniki.
- Ta oznaka kaže, da tega izdelka v EU ne smete odstranjevati skupaj s preostalimi gospodinjskimi odpadki. Da bi preprečili morebitno škodo za okolje ali človeško zdravje zaradi nenadzorovanega odstranjevanja odpadkov, ta izdelek odgovorno reciklirajte in s tem spodbujajte trajnostno uporabo materialnih virov. Če želite vrniti uporabljeno napravo, uporabite sisteme za vračilo in zbiranje ali se obrnite na prodajalca, pri katerem ste kupili izdelek. Ti lahko prevzamejo izdelek za okolju varno recikliranje.

dežilse, cihaz čaljšmamacakur.

- Cihaz, ašuru nemlilikken kaçınmak üzere otomatik olarak ayarlanacaktır.
- Nem sisi yalnızca belli şartlarda (ışık, arka plan rengi vb. durumların etkisiyle) veya en düşük ayarlarda görülebilir olacaktır.

### Otomatik Mod

- Uzaktan kumanda üzerindeki AUTO (OTOMATİK) düğmesine basın. Bu önerilen çalışma modudur.
- Cihaz, mevcut nem seviyesi ve hava sıcaklığı gibi ortam koşullarına dayalı olarak oda için konforlu bir nemlilik seviyesi seçer.
- Ortam yaklaşık nemlilik seviyesine ulaştığında, cihaz bu seviyeyi idame ettirmek üzere kendiliğinden devreye girecek ('ON') veya devreden çıkacaktır ('OFF').. Fan, hedef nemlilik seviyesine ulaşıldığında da çalışır durumda kalacaktır.

### Manuel mod

- %30 ile %70 arasında bir nemlilik seviyesi seçilebilir. Ortam hedef nemlilik seviyesine ulaştığında, cihaz bu seviyeyi idame ettirmek üzere kendiliğinden devreye girecek ('ON') veya devreden çıkacaktır ('OFF').. Fan, hedef nemlilik seviyesine ulaşıldığında da çalışır durumda kalacaktır.

### Fan modu

- Uzaktan kumanda üzerindeki fan modu düğmesi nemlendirici modunu kapatır ('OFF'). Hava akışı ve zamanlayıcı düğmelerini kullanarak, fan modunu kontrol edin.
- Fan modu için su gerekmez.

### Uzaktan kumanda olmadan kumanda

- Cihazı açmak/kapatmak için Bekleme düğmesine basın.
- Hedef nem seviyesini ayarlamak için, cihaz üzerindeki güç açma/kapama düğmesine basın ve basılı tutun.
- Fan modu ve uyku zamanlayıcı uzaktan kumanda olmadan kullanılamaz.
- Hava hızı otomatik olarak '05'e ayarlanır.

### Su haznesini doldurma

- Su doldurmadan önce, hazneyi tamamen boşaltın (tercihen yıkayın ve kurulayın), ardından doldurun - bu suyun taze kalmasını sağlayacaktır.
- Hazne soğuk musluk suyu ile tam dolu vaziyette (3 litre), cihaz hedef nemlilik ayarı ve diğer ortam koşullarına bağlı olarak en az 10 saat çalışacaktır. Suyu herhangi bir katkı maddesi (koku, yağ vb.) eklemeyin.

mesajları görüntülenmesi halinde, Dyson Yardım Hattı ile irtibata geçiniz.

- UV-C yayıcı herhangi bir nedenle açılırsa, cihaz devreden çıkacaktır ('OFF').
- Piezo veya UV-C yayıcının değiştirilmesi gerektiğinde, Dyson Yardım Hattı ile irtibata geçiniz.

### 2 yıllık sınırlı garanti

Dyson cihazınızın 2 yıllık garanti şartları

- Garanti, ürünün satın alındığı tarihte (teslim tarihi daha sonraysa, teslim tarihinde) başlar.
- Tüm işleri Dyson veya yetkili satıcıları tarafından yerine getirilecektir.
- Değiştirilen tüm parçalar Dyson'ın malı olur.
- Fanın garanti kapsamında onarımı ve değiştirilmesi, garanti süresini uzatmaz.
- Garanti size ek birtakım faydalar sağlar ve bir tüketici olarak yasal haklarınıza halel getirmez.
- Fanınızla ilgili herhangi bir çalışma yapılmadan önce alım/teslim belgesi sunmanız gerekmektedir. Bu belge olmadan yapılacak işler ücrete tabidir.

Fiş, fatura veya irsaliyenizi lütfen saklayınız.

### Neler dahildir

- Fanınızın onarımı veya değiştirilmesi (Dyson'ın takdirinde olmak üzere) Fanınızın satın alma veya teslim tarihinden itibaren 2 yıl içinde kusurlu malzeme, işçilik veya işlev sebebiyle bozuk olduğu tespit edilirse (herhangi bir parça artık bulunamıyor veya üretilmiyorsa, Dyson bu parçayı çalışan bir parçayla değiştirir).
- Bu cihaz Avrupa Birliği dışında satıldığında, bu garanti sadece cihazın satıldığı ülkede kurulduğunda ve kullanıldığında geçerlidir.
- Bu cihaz Avrupa Birliği sınırları içinde satıldığında, bu garanti sadece (i) cihazın satıldığı ülkede kullanıldığında veya (ii) cihaz Avusturya, Belçika, Fransa, Almanya, İrlanda, İtalya, Hollanda veya Birleşik Krallık'ta kullanıldığında ve bu cihaz ile aynı model ilgili ülkede aynı nominal gerilimle satıldığında geçerlidir.

### Neler dahil değildir

Dyson aşağıdaki sebeplerle bir üründe oluşacak onarım veya değiştirme masraflarından sorumlu değildir:

- Normal eskime ve aşınma.
- Kaza sonucu oluşan hasarlar, dikkatsiz kullanım veya bakım sebebiyle oluşan arızalar, ihmal, fanın bu kılavuzdaki talimatlara uygun olmayan şekilde özensiz çalıştırılması.
- Derecelendirme tablosuna uygun olmayan şekilde kullanım sonucu oluşan hasarlar.

- Tıkanıklıklar - Lütfen fanda tıkanıklık olursa nasıl giderileceğinin detayları için sayfanın arkasına bakınız.
- Fanın satın alındığı ülke dışında bir yerde kullanılması.
- Dyson'ın ürettiği veya tavsiye ettiği parça ve aksesuarlar dışında aksamın kullanılması.
- Taşıma, hava koşulları, elektrik kesilmeleri veya aşırı yüklenme gibi dış unsurlardan kaynaklanan hasarlar.
- Dyson veya yetkili satıcıları haricindeki kişilerce yapılan onarım veya değişiklikler.
- Dyson'ın kontrolü dışında kalan koşullardan kaynaklanan arızalar.
- Nelerin garanti kapsamında olduğu konusunda herhangi bir şüphenez olursa, lütfen Dyson Müşteri Hizmetleri Destek Hattını arayınız.

Unutmayın: Bir sorunu incelemeden önce daima cihazın fişini prizden çekin. Fan çalışmazsa, önce elektrik prizinde akım olup olmadığına ve fişin prize tam oturup oturmadığına bakın.

Dyson fanınızda hala sorun varsa, lütfen Dyson Müşteri Hizmetleri Destek Hattını arayın.

## Lütfen dyson fan sahibi olarak kayıt olun

### Dyson fanini tercih ettiğiniz için teşekkürler.

Çabuk ve etkin servis aldığınızdan emin olmamız için lütfen bir Dyson fan sahibi olarak kayıt olun. Bunu 2 şekilde yapabilirsiniz:

- [www.dyson.com.tr](http://www.dyson.com.tr) adresinden online olarak
- Dyson Müşteri Hizmetleri Destek Hattını arayarak.

Kayıdınız, sigortanın kaybı halinde Dyson fan sahibi olduğunuzu teyit edecek ve gerektiğinde sizinle temasa geçmemizi sağlayacaktır.

## Dyson müşteri hizmetleri

Dyson fanınızla ilgili bir sorunuz olduğu takdirde Dyson Müşteri Hizmetleri Destek Hattını arayarak cihazın seri numarasını ve ne zaman nereden alındığı bilgisini verin veya web sitemizden bize ulaşın.

Seri numarası ürünün altında yazmaktadır.

Soruların çoğu, Dyson Müşteri Hizmetleri Destek Hattı ekibimizden bir personelimize telefonda çözülebilir.

Fanınızın servise gitmesi gerekiyorsa, mevcut seçenekleri görüşmek için Dyson Müşteri Hizmetleri Destek Hattını arayın. Fanınız garanti süresi içinde ve tamirat da garanti kapsamındaysa, cihaz ücretsiz onarılacaktır.

## Gizliliğiniz hakkında

Kişisel bilgileriniz tanıtım, reklam ve servis amacıyla Dyson Limited ve bayileri tarafından saklanır. Kişisel bilgileriniz değişir veya pazarlama tercihleriniz konusunda fikir değiştirirseniz ya da kafanızda bilgilerinizi ne şekilde

kullandığımız hakkında bir soru işareti oluşursa, lütfen. 0212 288 45 46 nolu numara ile bize ulaşarak bilgi verin. info@hakman.com.tr adresimizden bize e-posta da gönderebilirsiniz Gizliliğinizi nasıl koruduğumuz hakkında daha fazla bilgi için www.dyson.co.uk/privacy adresimizden gizlilik ilkelerimize bakabilirsiniz.

### **Elden çıkarma bilgisi**

- Dyson ürünleri yüksek sınıf geri dönüşümlü malzemelerden yapılmıştır. Lütfen bu ürünü sorumlu bir şekilde elden çıkarın ve mümkün olan yerlerde geri dönüşümünü sağlayın.
- Ürün atılmadan önce pilin üründen çıkarılması gerekir.
- Pili yerel kurallara veya düzenlemelere uygun olarak atın veya geri dönüştürün.
- Bu işaret AB içinde bu ürünün diğer ev atıklarıyla birlikte atılmaması gerektiğini gösterir. Kontrolsüz atıklar nedeniyle çevrenin veya insan sağlığının zarar görmesini önlemek için, malzeme kaynaklarının sürdürülebilir şekilde yeniden kullanılmasını desteklemek üzere sorumlu bir şekilde geri dönüşümünü sağlayın. Kullanılmış cihazınızı iade etmek için, iade ve toplama sistemlerini kullanın veya ürünün alındığı perakendeciyle iletişim kurun. Çevreye saygılı ve güvenli bir şekilde geri dönüşümü için bu ürünü alabilirler.

## קרא את 'הוראות הבטיחות החשובות' במדריך ההפעלה של Dyson לפני שתמשיך.

### מבוא

- זהו מכשיר אדים קרים מסוג אולטראסוני. אוויר לח מופנה לחלל החדר מהמגבר בצורת לולאה.
- לפני שמתחיל ייצור האדים, המים עוברים מעל פולט קרינת UV-C כדי להבטיח שהם נקיים מחיידקים בשיעור של 99.9%

### מיקום

- יש למקם את המכשיר תמיד על משטח יציב, שטוח ואופקי.
- אין למקם את המכשיר על מחצלת, שטיח, רצפת עץ, או כל משטח אחר שעשוי להינזק כתוצאה מחשיפה למים או ללחות.
- מומלץ להניח רפידה או מחצלת חסינת-מים מתחת למכשיר.
- אין למקם את המכשיר מתחת משטחים שעליהם תלויים דברים.
- אין למקם את המכשיר באזור שבו הוא יהיה נגיש לילדים.
- יש לאחסן את המכשיר בתוך הבית. אין להשתמש בו או לאחסן אותו בטמפרטורה נמוכה מ-5°C (41°F). יש לוודא שהמכשיר בטמפרטורת החדר לפני ההפעלה.
- לקבלת ביצועים מיטביים, יש למקם את המכשיר על-גבי הרצפה, בפינת החדר, במרחק של מטר לפחות מהקירות, כאשר הוא פונה למרכז החדר.

### הפעלה

- על כל החלקים להיות מורכבים בצורה בטוחה לפני השימוש.
- אין להשתמש במכשיר אם לא נוקה בהתאם להוראות.
- במצב מכשיר אדים, אין להשתמש במכשיר ללא מים במכל.
- אין לשמן אף חלק במכשיר זה.
- כאשר המכשיר דולק, נוריית LED כחולה קטנה הממוקמת בחלקו האחורי נדלקת כדי לציין שמגיע חשמל למכשיר. (הערה: אין פירוש הדבר שהמכשיר עצמו פועל.)
- לאחר השלמת מחזור הטיפול במים, המכשיר מוכן להתחיל את הלחלוח.

### הגדרת רמת הלחות

- בשימוש הראשון יופיע בצג הכיתוב 70%, המציין את הגדרת הלחות היחסית הגבוהה ביותר. המאוורר יפעל במהירות האוויר הנמוכה ביותר, 01'. בכל שימוש לאחר מכן, המכשיר יזכור את רמת הלחות היחסית ומהירות זרימת האוויר האחרונות שהוגדרו כיעד.
- אם הגדרת הלחות שנקבעה כיעד אינה גבוהה מרמת הלחות הנוכחית בחדר, המכשיר לא יופעל.
- המכשיר יתכוונן אוטומטית כדי למנוע עודף לחות.
- אדים ייראו רק במצבים מסוימים (בתלות באור, בצבע הרקע, וכו') או בהגדרות הנמוכות ביותר.

### מצב אוטומטי

- נקה את המכשיר והמכל על-פי ההוראות לפני אחסונו ולפני שימוש חוזר.

### החלפת סוללה

#### אזהרה

- שחרר את תא הסוללה בשלט הרחוק. שחרר את הבסיס ומשוך כדי להוציא את הסוללה.
- אין להתקין הפוך את הסוללות או לגרום להן לקצר.
- אין לנסות לפרק את הסוללות או לטעון אותן. יש להרחיק מאש.
- פעל בהתאם להוראות יצרני הסוללה בעת התקנת סוללות חדשות (סוג סוללה CR 2032).
- פונקציונליות מוגבלת זמינה ללא השלט הרחוק (ראה 'שלטיה ללא שלט רחוק').

#### כיבוי אוטומטי

- אם המכשיר מוטה בזווית הגבוהה מ-5°, מופיע בצג איור הטיה. אם המכשיר לא מוחזר למצב אופקי לאחר 15 דקות, הוא כבה.
- אם המכשיר הוטה, הקפד להחזירו למצב אופקי ולנקות מים שנשפכו.

#### פתרון בעיות

- אין לבצע עבודות תחזוקה או תיקון במכשיר למעט אלו המתוארות במדריך למשתמש זה, או שעליהן המליצו נציגי שרות הלקוחות של Dyson.
- הודעת כשל F3 פירושה שהמכשיר קר מדי. המכשיר יפעל בטמפרטורות גבוהות מ-5°C (41°F). אם מופיעות הודעות כשל אחרות - פנה אל מוקד התמיכה של Dyson.
- אם, מסיבה כלשהי, פולט קרינת UV-C נחשף - המכשיר ייכבה.
- אם יש להחליף את חיישן ה-piezo או את פולט קרינת ה-UV-C, פנה אל מוקם התמיכה של Dyson.

#### תנאי תעודת האחריות מוקד שרות ותמיכה

- בשאלות לגבי מאוורר Dyson ניתן לפנות למוקד השירות והתמיכה הטלפוני של חברת ב.ז.ג.כ. סחר.
- בעת הפנייה יש למסור את מספרו הסידורי של המכשיר, את מקום הרכישה ואת מועד הרכישה.
- המספר הסידורי רשום על בסיס המאוורר.
- ניתן לפתור את מרבית התקלות בעזרתו של איש שירות במוקד השרות והתמיכה של ב.ז.ג.כ., בטלפון 03-6762924.
- אם יש צורך לבצע תיקון במאוורר, צוותי מוקד השרות של ב.ז.ג.כ. יפרטו את אפשרויות ביצוע התיקון. אם חלה אחריות על המאוורר, התיקון יבוצע ללא תשלום, בהתאם לתנאי האחריות.

#### הירשם כבעלים של מאוורר של חברת Dyson

#### תודה שבחרת לקנות מאוורר של חברת Dyson.

עיצרו לנו לספק שירות מהיר ויעיל. הירשמו עוד היום כבעלי מאוורר Dyson. לפניכם שתי אפשרויות לרישום הבעלות.

- רישום ע"י משלוח בפקס

- כל עבודות התיקון יתבצעו ע"י טכנאי דייסון מורשים.
- חלקים שיוחלפו יהיו רכושה של דייסון.
- תיקון המאוורר, או החלפתו במסגרת האחריות לא יאריכו את תקופת האחריות.
- האחריות מעניקה הטבה נוספת אך אינה משפיעה על זכויותיך כצרכן. זכור: לפני טיפול בבעיה נתק תמיד את התקע מאספקת החשמל. אם המאוורר לא פועל, יש לוודא תחילה ששקע החשמל פעיל ושהתקע הוכנס כהלכה אל תוך השקע.
- אם הבעיה ממשיכה, צור קשר עם מוקד שירות הלקוחות של Dyson.

#### מידע אודות השלכה לאשפה

- מוצרי Dyson יוצרו מחומרים מובחרים הניתנים למיחזור. אנא השליכו את המוצר לאשפה באופן אחראי ומחזור אותו במידת האפשר.
- יש להוציא את הסוללה מהמוצר לפני הנחתה במיכל למיחזור.
- זרוק את הסוללה או מחזור אותה בהתאם לחוקים או לתקנות המקומיים.
- סימון זה מציין שאין להשליך מוצר זה עם פסולת ביתית אחרת ברחבי האיחוד האירופי. כדי למנוע נזק אפשרי לסביבה או לבריאות, אשר עלול להיגרם מהשלכת פסולת בלתי מבוקרת, מחזור את המכשיר באופן אחראי כדי לעודד שימוש חוזר במשאבי החומרים לאורך זמן. כדי להחזיר מכשיר משומש, השתמש במערכות ההחזרה והאיסוף או פנה למשווק שממנו רכשת את המכשיר. הוא יוכל להעביר את המכשיר למיחזור בטיחותי לסביבה.

- לחץ על הלחצן AUTO (אוטומטי) בשלט. זהו מצב הפעולה המומלץ.
- המכשיר בוחר לחות נוחה עבור החדר, בהתאם לגורמים סביבתיים דוגמת רמת הלחות וטמפרטורת האוויר הנוכחיות.
- כאשר החדר יגיע לרמת הלחות המתאימה, המכשיר ייכבה או יידלק לפי הצורך כדי לשמור על רמה זו. המאוורר ימשיך לפעול לאחר ההגעה לרמת הלחות שהוגדרה.

#### מצב ידני

- בחר את רמת הלחות הרצויה (מ-30% עד 70%). כאשר החדר יגיע לרמת הלחות שהוגדרה כיעד, המכשיר ייכבה או יידלק לפי הצורך כדי לשמור על רמה זו. המאוורר ימשיך לפעול לאחר ההגעה לרמת הלחות שהוגדרה.

#### מצב מאוורר

- לחצן מצב המאוורר בשלט הרחוק מכבה את מצב מכשיר האדים. שלט במצב המאוורר באמצעות לחצני זרימת האוויר וקוצב הזמן.
- במצב המאוורר אין צורך במים.

#### שליטה ללא שלט רחוק

- לחץ על הלחצן 'המתנה' במכשיר כדי להפעיל/לכבות.
- לחץ לחיצה ארוכה על לחצן ההפעלה במכשיר כדי לכוון את הגדרת הלחות.
- לא ניתן להפעיל את מצב המאוורר ואת קוצב הזמן לשינה ללא השלט הרחוק.
- מהירות האוויר מוגדרת אוטומטית כ-'05'.

#### מילוי

- למילוי, רוקן את המכל לחלוטין (מומלץ לשטוף ולייבש אותו), ולאחר מכן מלא אותו – פעולה זו תשמור על טריות המים.
- עם מכל מלא של מי ברז קרים (3 ליטרים), המכשיר יפעל למשך 10 שעות לפחות; משך הפעולה תלוי בלחות שהוגדרה כיעד ובתנאי סביבה אחרים. אל תוסיף למים שום דבר (למשל בשמים, שמנים וכו').

#### ניקוי הבסיס

- ייתכנו דליפות מעטות של מים. למרות שכמות המים בתעלה אינה גבוהה מספיק כדי להזיק למכשיר, יש לנקוט משנה זהירות בעת ריקונו. ודא שלא חודרים מים דרך פתחי המכשיר. אם חדרו מים דרך הפתחים, יבש את חלקו החיצוני של המכשיר באמצעות מטלית והמשך להשתמש כרגיל.

#### ניקוי המכל

- שפוך פנימה את תמיסת חומצת הלימון המומלצת. החזר את המכסה למקומו ונער את המכל 30 שניות. לאחר מכן השאר אותו במצב זה. לאחר 15 דקות רוקן את המכל. שטוף ונגב את כל המשטחים. חזור על הפעולה במידת הצורך.

#### אחסון

- כשהתנור אינו בשימוש, יש לנתקו מאספקת החשמל המרכזית.
- אחסן את המכשיר במקום יבש ומקם את הכבל הרחוק מאזורים בהם יש תנועה כך שלא ניתן יהיה להיתקל בו או לגרום לו נזק.

יש למלא את ספח תעודת האחריות, לצרף העתק מחשבונית הקניה מסוכן מורשה ולשלוח לפקס מס' 03-6781050

- רישום ע"י משלוח בדואר
- יש למלא את ספח תעודת האחריות, לצרף העתק מחשבונית הקניה מסוכן מורשה ולשלוח למשרדי היבואן ב.ג.כ. לכתובת:  
ת.ד. 6999  
רמת גן 72175

#### אחריות מוגבלת לשנתיים

#### תנאים לאחריות המוגבלת לשנתיים של Dyson.

#### האחריות כוללת

- תיקון המאוורר, או החלפתו (בכפוף לשיקול הדעת של חברת Dyson, או של סוכן מורשה של החברה) במקרה ויימצא שהמאוורר פגום עקב תקלה בייצור, חומרים פגומים או פעולה לא תקינה, במהלך שנתיים מזמן הרכישה או האספקה. (אם חלק כלשהו אינו נמצא יותר במלאי, או אינו מיוצר יותר, ב.ג.כ. או מי מסוכניה המורשים יחליפו אותו בחלק מחליף מתפקד).
- השימוש במאוורר בישראל.
- אחריות זו תהיה תקפה רק אם המכשיר נמצא בשימוש במדינה שבה נמכר.

#### האחריות אינה כוללת

- דייסון או נציגה המורשה ב.ג.כ. לא יהיו אחראים לתיקון ו/ או החלפת חלקים במקרים הבאים:
- בלאי ושחיקה רגילים.
- נזק הנובע מהפעלה לא נכונה, או טיפול במאוורר, שאינם תואמים את הוראות ההפעלה של Dyson, ו/או שימוש רשלני והזנחת המאוורר.
- פתיחת חסימות - יש לעיין כאן, במדריך למשתמש של Dyson, בהנחיות לפתיחת החסימות של המאוורר.
- שימוש במאוורר שלא למטרות ביתיות רגילות.
- שימוש בחלקים שהותקנו או הורכבו שלא בהתאם להוראות היצרן.
- שימוש בחלקים או אביזרים שאינם מתוצרת דייסון.
- הרכבה שגויה ( למעט הרכבה שבוצעה ע"י דייסון או נציגה המורשה ב.ג.כ.).
- תיקונים שבוצעו ע"י אחרים זולת דייסון או נציגה המורשה.
- במקרה של שאלה הנוגעת לכיסוי האחריות נא פנה למוקד שרות הקוחות של ב.ג.כ.

#### סיכום האחריות

- האחריות תקפה מיום הרכישה (או מיום קבלת המוצר כתוצאה מעיכוב במשלוח).
- נא לשמור בהישג יד את חשבונית הקניה היות ובכל מתן שרות ללא תשלום יש לספק הוכחה (הן מקורית והן מאוחרת יותר) על אספקה/רכישה לפני שניתן יהיה לטפל במאוורר ללא ההוכחה, כל טיפול יהיה כרוך בתשלום. יש לשמור את הקבלה או את תעודת המשלוח.







To register your free 2 year guarantee please contact your local Dyson expert on the number listed below. On-line registration is available in most areas.

**Dyson Customer Care**  
If you have a question about your Dyson appliance, call the Dyson Customer Care Helpline with your serial number and details of where and when you bought the appliance, or contact us via the Dyson website.

UK	Dyson Customer Care 0800 298 0298 askdyson@dysn.co.uk Dyson Ltd, Teibury Hill, Malmesbury, Wilshire, SN16 0RF	RO	Dyson Customer Care 01 475 7109 askdyson@dysn.co.uk Dyson Ireland Limited, Unit G10, Grants Lane, Greenogue Business Park, Rathcoole, Dublin 24	AT	Dyson Kundendienst 0810 333 976 kundendienst-austria@dysn.com (Zum Österrich) Dyson Kundendienst, Holzmanngasse 5, 1210 Wien	BE	Service Consommateurs Dyson Dyson Helpeesk helpdesk.benelux@dysn.com 078 15 09 80 Dyson BV, Keizersgracht 209, 1016DT Amsterdam, Nederland/Pays-Bas	CH	Service Consommateurs Dyson Dyson Kundendienst switzerland@dysn.com 0848 807 907 Dyson SA, Hardurmstrasse 253, CH-8005 Zurich	CY	Εξυπηρέτηση Πελάτων της Dyson 24 53 2220 Theico Traders Ltd, Tophinosos 6, Aradhippou Industrial Estate, Larnaka 7100, Cyprus, PO Box 41070	CZ	Linka pomoci společnosti Dyson services@solight.cz 491 512 083 Solight Holding, s.r.o., Svatoptukova 47, 796 01 Prostejov	DE	Dyson Kundendienst kundendienst@dysn.de 0800 31 31 31 8 Dyson Servicecenter - DVG -, Birkenmoarstr. 50, 53340 Meckenheim	DK	Wiih A/S Dyson.service@wiih.dk 0045 7025 2323 Gødstrup Søvel 9, 7400 Herning, Denmark	EA	Service de atención al cliente Dyson 902 30 55 30 - (91 515 97 88). asistencia.cliente@dysn.com C/ Velázquez 140, 3ª planta, 28006 Madrid	FR	Dyson asiakaspalvelu dysn@suomensahkotuonti.fi 020 741 1660 Suomen Sähkötuonti Oy, Elimäenkatu 29, 00510 Helsinki	GR	ΒΑΣΙΛΗΑΣ ΑΕ dysn@vassilias.gr 800 111 3500 Κατέστη 8 (Παράκληση Κλησού) 111 45 Αθήνα	HU	Käve & Húto Profi Kft. info@khpft.hu +36 1 248 0095 1118 Budapest, Budavári út 46.	IT	Assistenza Clienti Dyson assistenza.clienti@dysn.com 848 848 717 Dyson srl, Via Tazzoli, 6 20154 Milano	MA	IDEALPUS SARL info@idea-group.ma 0801 001 424 18 Rue Sidi Bennour, Quartier Ain Borge, Casablanca, Maroc	NL	Dyson Helpeesk helpdesk.benelux@dysn.com 020 521 98 90 Dyson BV, Keizersgracht 209, 1016DT Amsterdam	NO	Wiih A/S Dyson.service@wiih.dk 0045 7025 2323 Gødstrup Søvel 9, 7400 Herning, Denmark	PL	Service Serwis Centralny Klienta 022 738 31 03 service.dyson@aged.com.pl Aged Co.Ltd., ul. 3 Maja 8, 05-800 Pruszków, Polska	PT	Serviço de assistência ao cliente Dyson asistencia.cliente@dysn.com 00 800 02 30 55 30 C/ Velázquez 140, 3ª planta, 28006 Madrid	RO	GBR International Srl info@gbrauto.ro 031 4326140 Bd. Theodor Pallady 287, Et. 1 (Cladirea Pallady Rental, fostul ICR), Sector 3, Bucuresti, Romania	RU	Информационная и техническая поддержка: 8-800-100-100-2 info.russia@dysn.com Адрес для почтовых отправок: 123001, Москва, Большая Садовая 10, 000 "ДИАЙСОН".	SE	Wiih A/S Dyson.service@wiih.dk 0045 7025 2323 Gødstrup Søvel 9, 7400 Herning, Denmark	SI	Steelplast d.o.o. info@steelplast.si 386 4 537 66 00 Oroce 9/A, SI-4244, Podnart, Slovenija	TR	Dyson Danışma Hattı info@hakman.com.tr 0 212 288 45 46 Hakman Elektronik Ltd. Şti. Barbaros Bulvarı Manolya apartmanı No: 50/11 34349 Bahmıncu, İstanbul	UA	Chysty Svet Lodgistic Ltd 0 800 50 41 80 21 Moscovskiy Av, Kiev - 04655 Ukraine	ZA	Dyson Customer Care help@creativehousewares.co.za 086 111 5006 P.O. Box 6156, Farow east, 7501, South Africa	www.dyson.com
----	--	----	--	----	---	----	---	----	---	----	---	----	--	----	---	----	--	----	--	----	--	----	---	----	---	----	--	----	---	----	---	----	--	----	---	----	---	----	---	----	---	----	--	----	--	----	---	----	---	----	---	---------------