

de	Originalbetriebsanleitung - Absaugmobil	7
en	Original operating manual - Mobile dust extractors	13
fr	Notice d'utilisation d'origine - Aspirateurs mobile	19
es	Manual de instrucciones original - Sistemas móviles de aspiración	25
it	Istruzioni per l'uso originali - Unità mobili d'aspirazione	31
nl	Originele gebruiksaanwijzing - Mobiele afzuigapparaten	37
sv	Originalbruksanvisning - Dammsugare	43
fi	Alkuperäiset käyttöohjeet - Siirrettävät imurit	49
da	Original brugsanvisning - Støvsugere	55
nb	Originalbruksanvisning - Mobil støv-/våtsuger	61
pt	Manual de instruções original - Aspiradores móveis	67
ru	Оригинал Руководства по эксплуатации - Пылеудаляющие аппараты	73
cs	Originál návodu k obsluze - Mobilní vysavače	80
pl	Oryginalna instrukcja eksploatacji - Odkurzacze mobilne	86

**CTL 26 E AC HD**  
**CTL 36 E AC HD**  
**CTM 36 E AC HD**

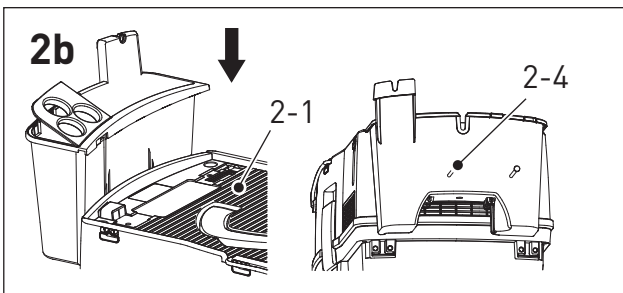

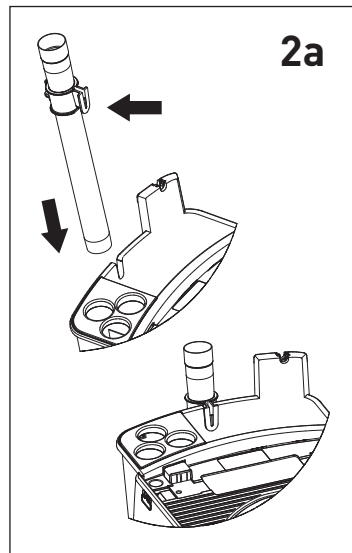

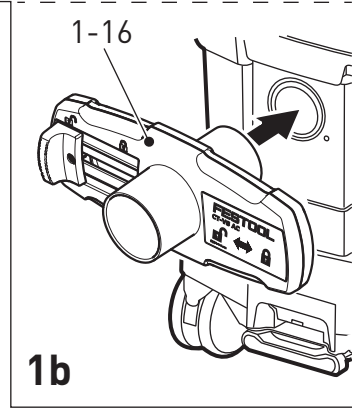
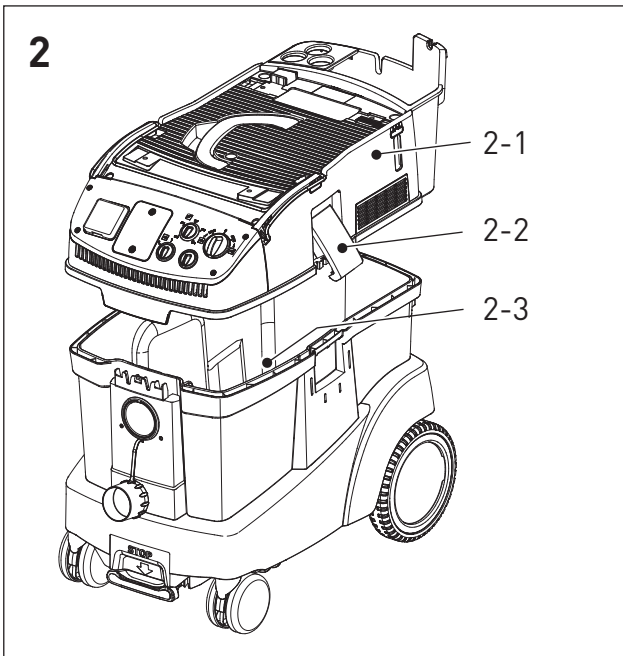
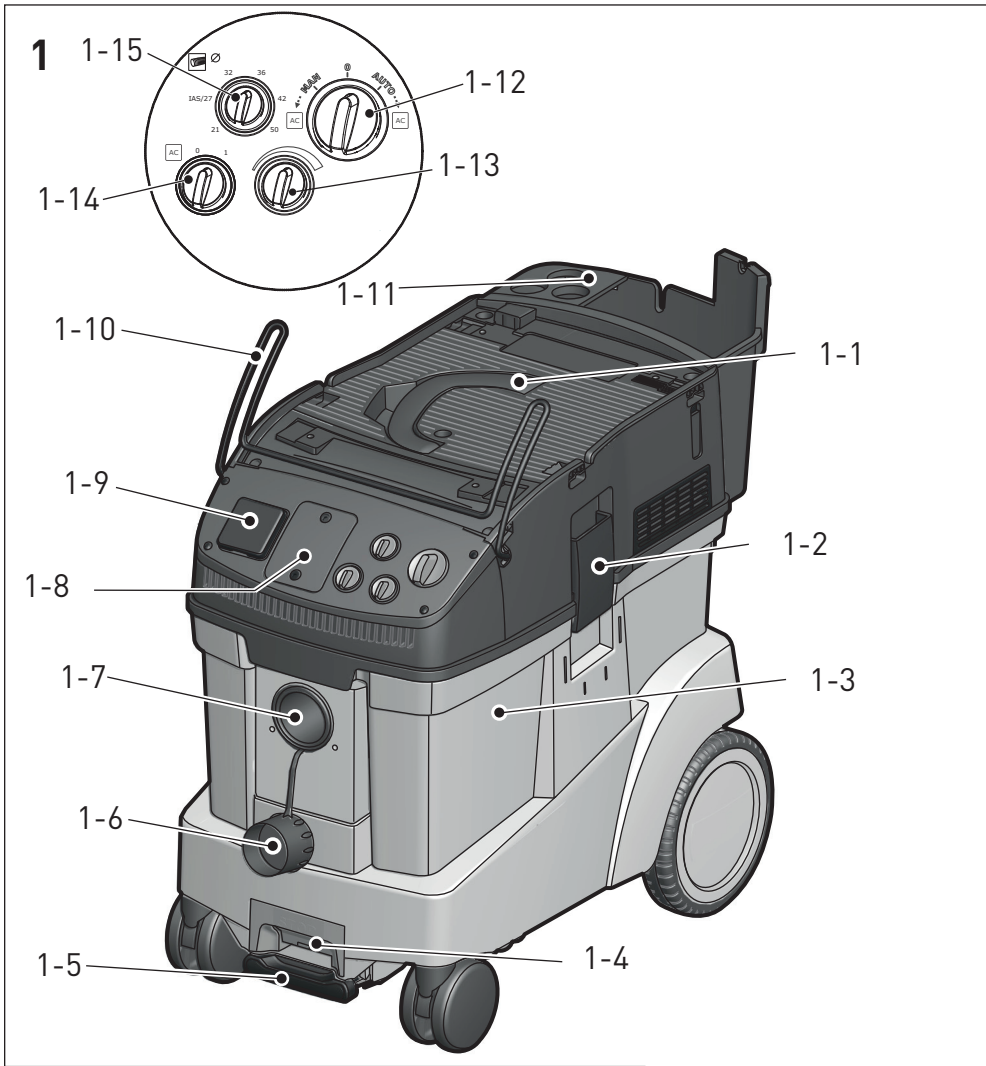
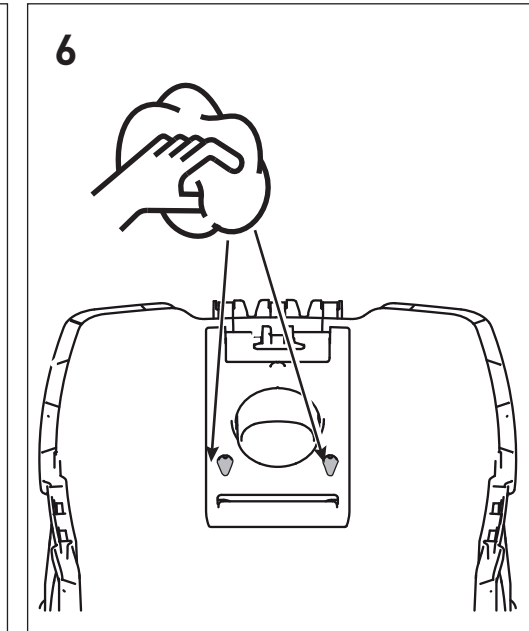
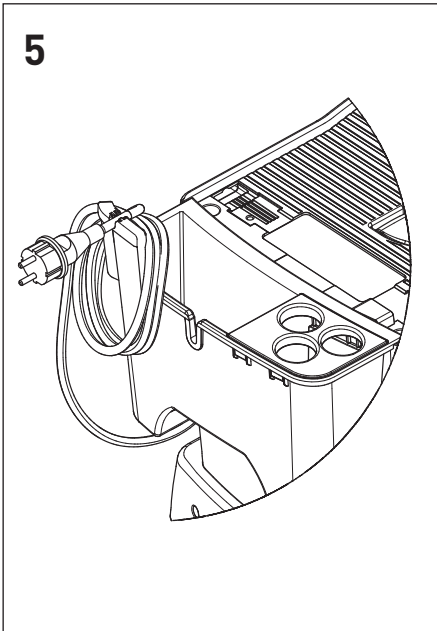
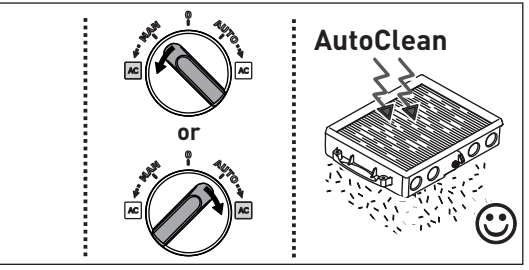
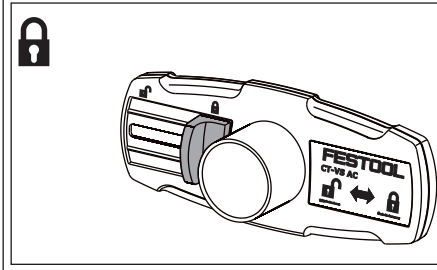
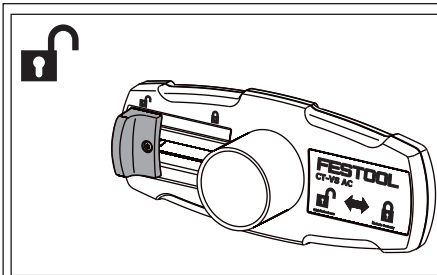
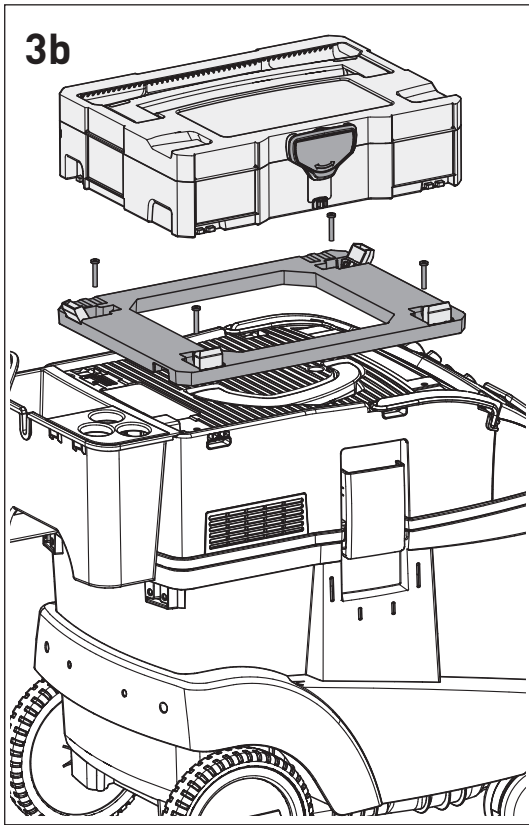
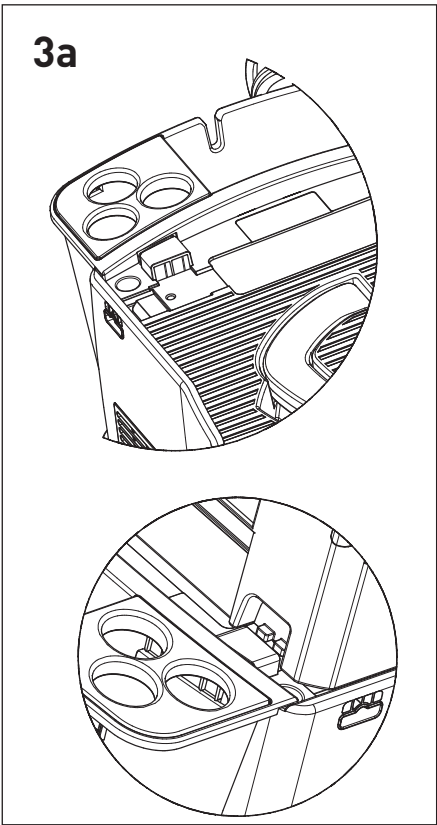

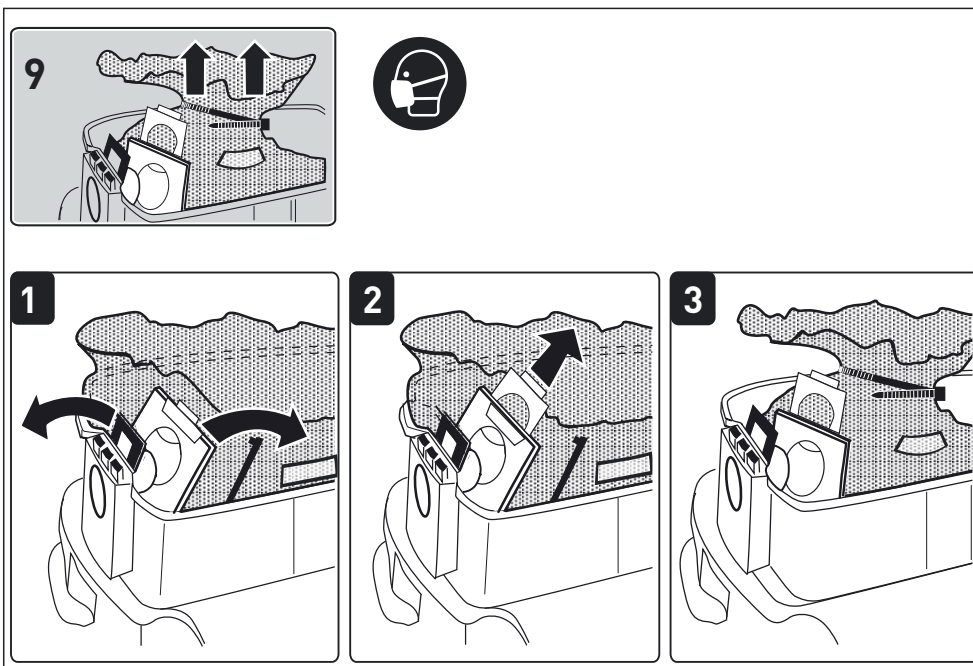
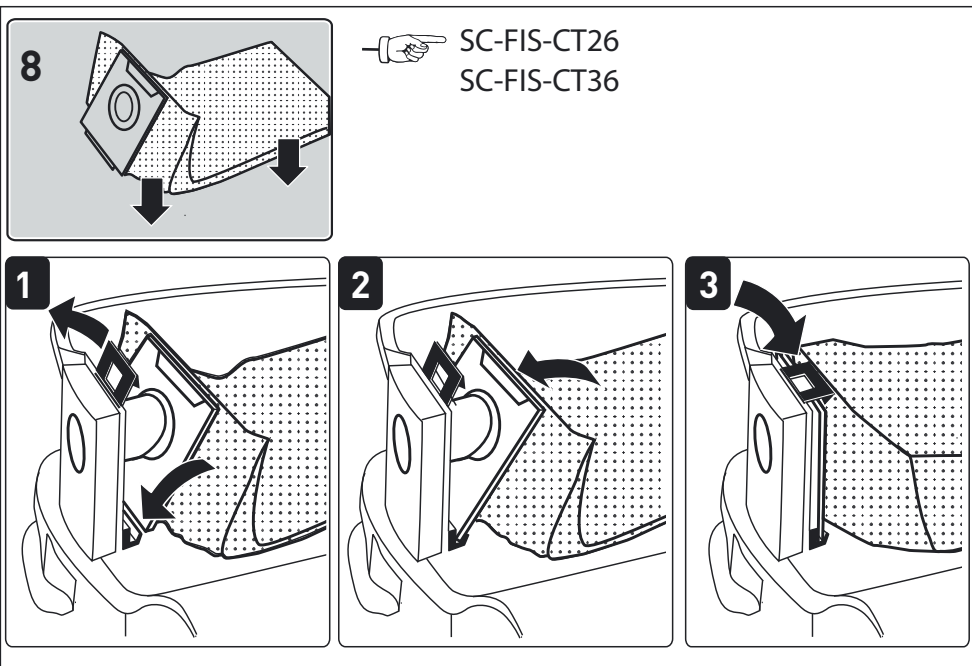
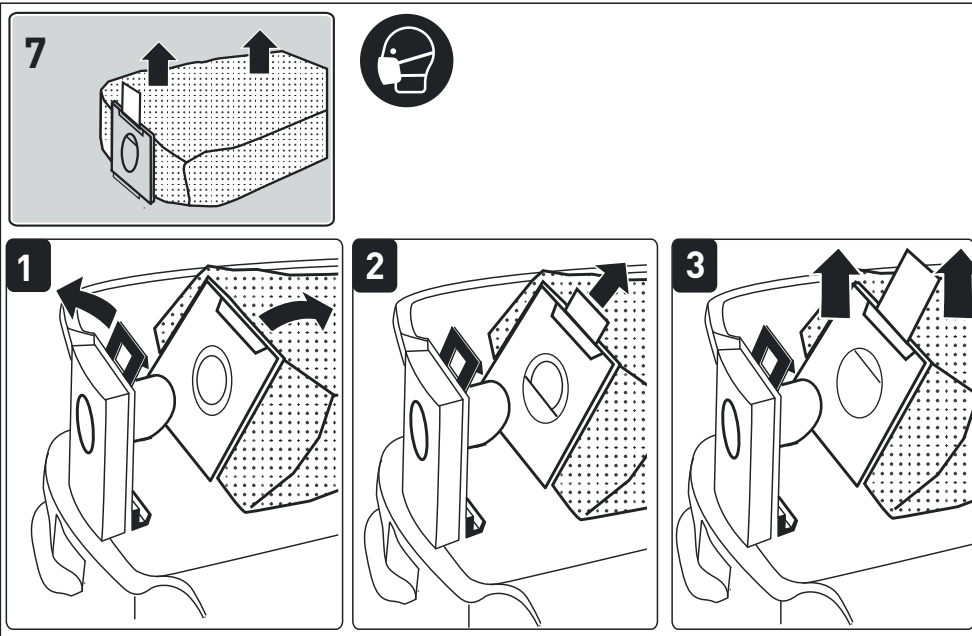

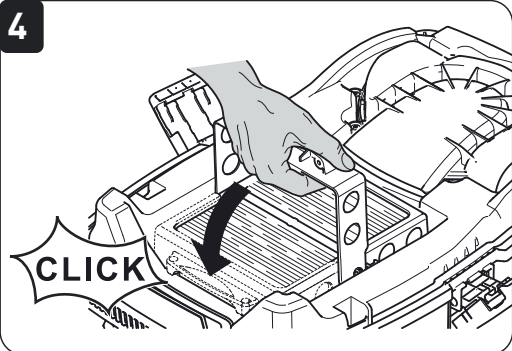
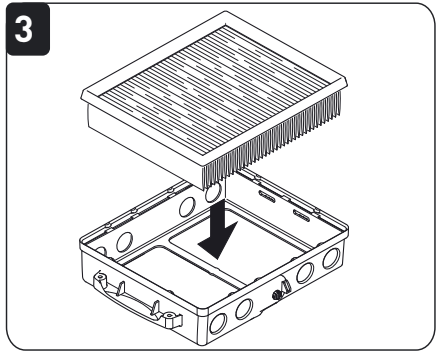
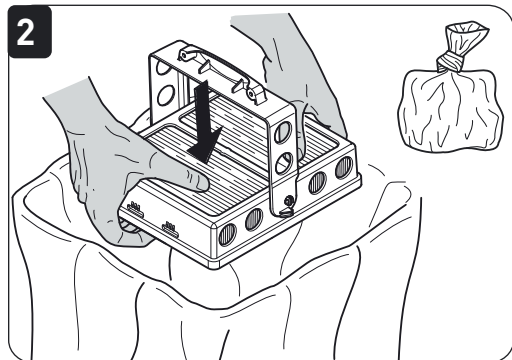
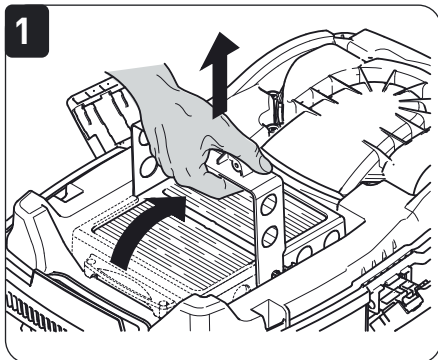
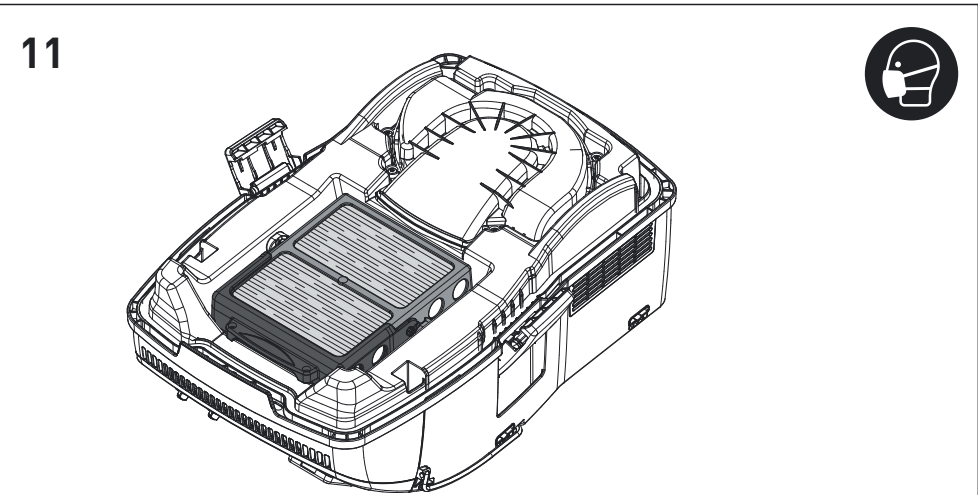
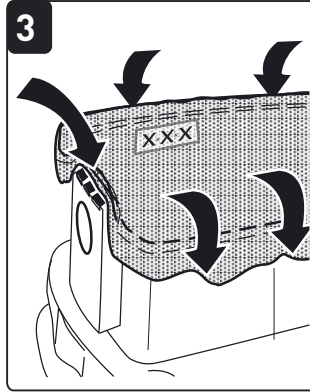
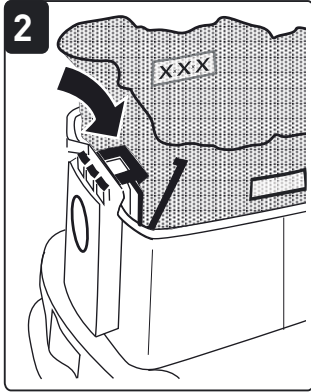
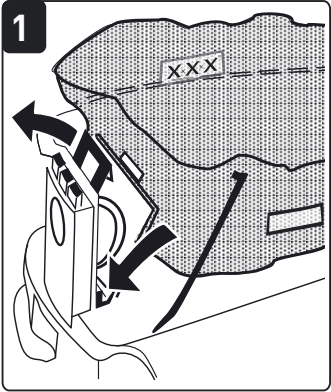
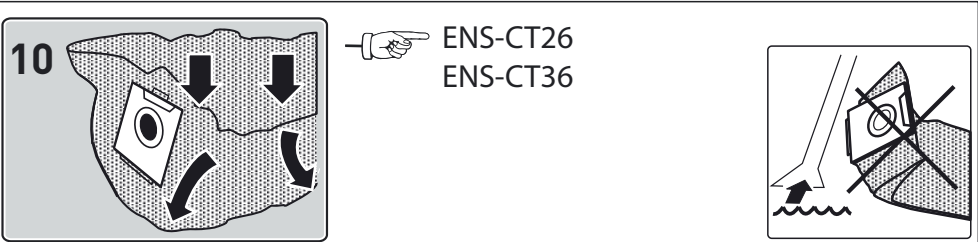

Absaugmobil Mobile dust ext- ractors Aspirateurs	Seriennummer * Serial number * N° de série * (T-Nr.)
CTL 26 E AC HD	203032
CTL 36 E AC HD	203033, 203036
CTM 36 E AC HD	203036, 203038, 203031

**(D) EG-Konformitätserklärung.** Wir erklären in alleiniger Verantwortung, dass dieses Produkt allen einschlägigen Bestimmungen der folgenden Richtlinien einschließlich ihrer Änderungen entspricht und mit den folgenden Normen übereinstimmt:

**(GB) EC-Declaration of Conformity.** We declare under our sole responsibility that this product is in conformity with all relevant provisions of the following directives including their amendments and complies with the following standards:

**(F) CE-Déclaration de conformité communautaire.** Nous déclarons sous notre propre responsabilité que ce produit est conforme aux normes ou documents de normalisation suivants:

**(E) CE-Declaración de conformidad.** Declaramos bajo nuestra exclusiva responsabilidad que este producto corresponde a las siguientes normas o documentos normalizados:

**(I) CE-Dichiarazione di conformità.** Dichiariamo sotto la nostra esclusiva responsabilità che il presente prodotto è conforme alle norme e ai documenti normativi seguenti:

**(NL) EG-conformiteitsverklaring.** Wij verklaren op eigen verantwoordelijkheid dat dit produkt voldoet aan de volgende normen of normatieve documenten:

**(S) EG-konformitetsförklaring.** Vi förklarar i eget ansvar, att denna produkt stämmer överens med följande normer och normativa dokument:

**(FIN) EY-standardinmukaisuusvakuutus.** Vakuutamme yksinvastuullisina, etta tuote on seuraavien standardien ja normatiivisten ohjeiden mukainen:

**(DK) EF-konformitetserklæring** Vi erklærer at have alene ansvaret for, at dette produkt er i overensstemmelse med de følgende normer eller normative dokumenter:

**(N) CE-Konformitetserklæring** Vi erklærer på eget ansvar at dette produktet er i overensstemmelse med følgende normer eller normative dokumenter:

**(P) CE-Declaração de conformidade:** Declaramos, sob a nossa exclusiva responsabilidade, que este produto corresponde às normas ou aos documentos normativos citados a seguir:

**(RUS) Декларация соответствия ЕС:** Мы заявляем с исключительной ответственностью, что данный продукт соответствует следующим нормам или нормативным документам:

**(CZ) ES prohlášení o shodě:** Prohlašujeme s veškerou odpovědností, že tento výrobek je ve shodě s nasledujicimi normami nebo normativními dokumenty: .

**(PL) Oświadczenie o zgodności z normami UE:** Niniejszym oświadczamy na własną odpowiedzialność, że produkt ten spełnia następujące normy lub dokumenty normatywne:

---

2006/42/EG, 2014/30/EU, 2011/65/EU  
EN 60335-1:2012, EN 60335-2-69:2012,  
EN 55014-1: 2006 + A1:2009 + A2:2011,  
EN 55014-2: 2015, EN 61000-3-2: 2014,  
EN 61000-3-3: 2013, EN 50581:2012

---

**CE Festool GmbH**  
Wertstr. 20, D-73240 Wendlingen  
GERMANY

Wendlingen, 2017-11-16

Wolfgang Zondler  
Head of Research, Development and Technical Documentation

Ralf Brandt  
Head of Standardization & Approbation

\* im definierten Seriennummer-Bereich (S-Nr.) von 400000000 - 499999999  
in the specified serial number range (S-Nr.) from 400000000 - 499999999  
dans la plage de numéro de série (S-Nr.) de 400000000 - 499999999

## Inhaltsverzeichnis

1	Sicherheitshinweise.....	7
2	Symbole.....	7
3	Geräteelemente.....	7
4	Technische Daten.....	8
5	Bestimmungsgemäße Verwendung....	8
6	Inbetriebnahme.....	8
7	Einstellungen.....	9
8	Arbeiten.....	10
9	Wartung und Pflege.....	11
10	Umwelt.....	12

## 1 Sicherheitshinweise



**⚠ Warnung! Lesen Sie alle Sicherheitshinweise und Anweisungen.** Versäumnisse bei der Einhaltung der Sicherheitshinweise und Anweisungen können elektrischen Schlag, Brand und/oder schwere Verletzungen verursachen.

**Bewahren Sie alle Sicherheitshinweise und Anweisungen für die Zukunft auf.**

- Dieses Gerät darf nicht von Personen (einschließlich Kinder) mit verringerten physischen, sensorischen oder mentalen Fähigkeiten oder Mangel an Erfahrung und Wissen benutzt werden. **Kinder** sind zu beaufsichtigen, um sicherzustellen, dass sie nicht mit dem Gerät spielen.



- **Warnung** Gerät kann gesundheitsgefährdenden Staub enthalten. Wartung, Entleerung und Filterwechsel nur durch autorisierte Fachkraft mit geeigneter Schutzausrüstung.
- Nur mit installiertem Filtersystem betreiben!
- **Explosions- und Brandgefahr: Nicht aufsaugen:** Funken oder heiße Stäube; brennbare oder explosive Medien (z.B. Magnesium, Aluminium, Benzin, Verdünnung, mit Ausnahme von Holz); aggressiven Flüssigkeiten/ feste Stoffe (z.B. Säuren, Laugen, Lösungsmittel).

- Nationale Sicherheitsvorschriften sowie Angaben des Werkstoffherstellers beachten!
- Nur mit geeigneter Schutzausrüstung verwenden!
- Nur wenn nach Sichtprüfung intakt, in trockener Umgebung, nach Einweisung arbeiten!
- Steckdose am Gerät nur für den angegebenen Zweck verwenden!
- Regelmäßig den Stecker und das Kabel prüfen, um eine Gefährdung zu vermeiden. Diese bei Beschädigung ausschließlich von einer autorisierten Kundendienstwerkstatt erneuern lassen.
- Nicht mittels Kranhaken oder Hebezeug hochheben und transportieren!

## 2 Symbole



Warnung vor allgemeiner Gefahr



Warnung vor Stromschlag



Betriebsanleitung, Sicherheitshinweise lesen!



Atemschutz tragen!



Nicht in den Hausmüll geben.



Geeignet zur Abscheidung von Staub mit einem Expositions-Grenzwert größer als 1 mg/m<sup>3</sup>

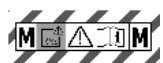

Geeignet zur Abscheidung von Staub mit einem Expositions-Grenzwert größer als 0,1 mg/m<sup>3</sup>

## 3 Geräteelemente

- [1-1] Handgriff
- [1-2] Verschlussklammer
- [1-3] Schmutzbehälter
- [1-4] Hebel
- [1-5] Bremse
- [1-6] Verschlussstopfen (nur für Staubklasse M)

- [1-7]** Ansaugöffnung
- [1-8]** Modulsteckplatz
- [1-9]** Gerätesteckdose
- [1-10]** Schlauchhalter
- [1-11]** Zubehörbehälter
- [1-12]** Geräteschalter
- [1-13]** Saugkraftregulierung

- [1-14]** Automatische Abreinigung
- [1-15]** Schlauchdurchmesser-Einstellung  
(nur für Staubklasse M)
- [1-16]** Verschlusschieber (ComfortClean)

Die angegebenen Abbildungen befinden sich am Anfang der Betriebsanleitung.

## 4 Technische Daten

### Absaugmobile

Leistungsaufnahme		350 - 1200 W
Anschlusswert an Gerätesteckdose max.	EU	2400 W
	CH, DK	1100 W
Volumenstrom (Luft) max., Turbine		234 m <sup>3</sup> /h (3900 l/min)
Unterdruck max., Turbine		24000 Pa
Filteroberfläche		6318 cm <sup>2</sup>
Saugschlauch		D 36/32 mm x 3,5 m-AS
Länge der Netzanschlussleitung		7,5 m
Schalldruckpegel nach EN 60704-2-1/ Unsicherheit K		71 dB(A)/ 3 dB
Schutzart		IP X4
Behälterinhalt	CTL 26 E AC HD	26 l
	CTL/M 36 E AC HD	36 l
Abmessung L x B x H	CTL 26 E AC HD	673 x 365 x 455 mm
	CTL/M 36 E AC HD	673 x 365 x 522 mm
Gewicht	CTL 26 E AC HD	14 kg
	CTL/M 36 E AC HD	14,5 kg

## 5 Bestimmungsgemäße Verwendung

Absaugmobile geeignet zum

- **CTL 26/36 E AC HD:** Auf- und Absaugen von Stäuben bis 1 mg/m<sup>3</sup> entsprechend der Staubklasse 'L',
- **CTM 36 E AC HD:** Auf- und Absaugen von Stäuben bis 0,1 mg/m<sup>3</sup> entsprechend der Staubklasse 'M' darunter auch Holz und mineralische, quarzhaltige Stäube,
- Aufsaugen von Wasser,
- gewerblichen Einsatz, z.B. in Hotels, Schulen, Krankenhäusern, Fabriken, Läden, Büros und in Mietgeschäften, gemäß IEC/EN 60335-2-69.



Bei nicht bestimmungsgemäßem Gebrauch haftet der Benutzer.

## 6 Inbetriebnahme



### WARNUNG

#### Unzulässige Spannung oder Frequenz! Unfallgefahr

- ▶ Angaben auf Typenschild beachten.
- ▶ Länderbesonderheiten beachten.

### 6.1 Erste Inbetriebnahme

- ▶ Verschlussklammern öffnen **[2-2]** und Geräteoberteil **[2-1]** abnehmen.
- ▶ Zubehörteile aus Schmutzbehälter **[2-3]** und der Verpackung entnehmen!
- ▶ Verschlussstopfen **[1-6]** an Ansaugöffnung **[1-7]** stecken (nur für Staubklasse M).



- ▶ Ggf. Verschlusschieber **[1-16]** an Ansaugöffnung montieren **[3a]**, weitere Informationen dazu siehe Kapitel [8.1](#)
- ▶ Filter-/Entsorgungssack einlegen **[8]** + **[10]**.
- ▶ Oberteil **[2-1]** aufsetzen und Verschlussklammern **[2-2]** schließen.
- ▶ Saugschlauch an Ansaugöffnung **[1-7]** anschließen.

### Zubehörbox inklusive Rohrhalter montieren

- ▶ Zubehörbox am Geräteoberteil **[2-1]** einhängen und mit zwei Schrauben befestigen **[2-4]**.

Bei Nichtgebrauch des Rohrhalters Lasche heben, Rohrhalter nach hinten kippen und abnehmen **[2b]**.

Zusammengebautes Saugrohr mit Bodendüse kann an Nut der Zubehörbox befestigt werden. Adapter muss sich dabei in korrekter Lage befinden **[2a]**.

### 6.2 Absaugmobil anschließen



#### WARNUNG

##### Verletzungsgefahr durch unkontrolliert anlaufende Werkzeuge

- ▶ Vor dem Drehen des Schalters auf die Schalterstellung "AUTO" oder "MAN" darauf achten, dass das angeschlossene Werkzeug ausgeschaltet ist.

Der Schalter **[1-12]** dient als Ein-/Ausschalter.

- ▶ Netzstecker in eine schutzgeerdete Steckdose stecken.



Bei Nichtgebrauch sowie vor Wartungs- und Reinigungsarbeiten den Stecker aus der Steckdose ziehen.

#### Schalterstellung '0'

Gerätesteckdose **[1-9]** ist stromlos, Absaugmobil ist ausgeschaltet.

#### Schalterstellung 'MAN'

Gerätesteckdose **[1-9]** ist stromführend, Absaugmobil läuft an.

#### Schalterstellung 'Auto'

Gerätesteckdose **[1-9]** ist stromführend, Absaugmobil startet beim Einschalten des angeschlossenen Werkzeuges.

### 6.3 Elektrowerkzeug anschließen



#### WARNUNG

##### Verletzungsgefahr

- ▶ Maximalen Anschlusswert an der Gerätesteckdose beachten (siehe Kapitel Technische Daten).
- ▶ Elektrowerkzeug ausschalten.

- ▶ Elektrowerkzeug an Gerätesteckdose **[1-9]** anschließen.

## 7 Einstellungen

### 7.1 Schlauchdurchmesser einstellen (nur Staubklasse M) **[1-15]**

Dies stellt sicher, dass die Luftgeschwindigkeit im Absaugschlauch korrekt gemessen wird (siehe Kapitel 7.7).

### 7.2 Saugkraft regulieren

- ▶ am Drehknopf **[1-13]**.

### 7.3 Bremse feststellen

- ▶ Absaugmobil an Vorderseite leicht anheben.
- ▶ Bremse **[1-5]** bis zum Einrasten nach unten drücken.
- ▶ Zum Lösen Hebel **[1-4]** betätigen.

### 7.4 Temperatursicherung

Zum Schutz vor Überhitzung schaltet die Temperatursicherung das Absaugmobil vor Erreichen der kritischen Temperatur ab.

- ▶ Zum Schutz vor Überhitzung schaltet die Temperatursicherung das Absaugmobil vor Erreichen der kritischen Temperatur ab.
- ▶ Absaugmobil abschalten, ca. 5 Minuten abkühlen lassen, anschalten.



Einschalten nicht möglich: Festool Kundendienstwerkstätte kontaktieren.

### 7.5 Systainer-Depot

Die Oberfläche des Absaugmobils dient als Systainer-Abstellfläche:

- ▶ Systainer in Systainerhalter einhaken **[3a]**.
- ▶ Für eine feste Verbindung muss ein Systaineradapter (Zubehör) mit vier Schrauben auf dem Oberteil befestigt werden **[3b]**.

## 7.6 Volumenstromüberwachung

Fällt die Luftgeschwindigkeit im Saugschlauch unter 20 m/s, ertönt aus Sicherheitsgründen ein akustisches Warnsignal (bei Staubklasse M).



Die Tabelle am Absaugmobil erklärt diesen Zusammenhang für das mindestens erforderliche Absaugvolumen des jeweiligen Schlauchdurchmessers. Wird das jeweilige Absaugvolumen unterschritten, ertönt ein Warnsignal.\*

 max. Ø	$\dot{V}_{\text{min}}$
21 mm	25 m <sup>3</sup> /h
27 mm	41 m <sup>3</sup> /h
32 mm	58 m <sup>3</sup> /h
36 mm	73 m <sup>3</sup> /h
42 mm	100 m <sup>3</sup> /h
50 mm	141 m <sup>3</sup> /h

10041610

\* nur bei EU Versionen von CT AC

### Mögliche Ursachen

Saugkraftregulierung **[1-13]** auf zu geringen Wert gestellt.

Drehknopf **[1-15]** nicht auf den angeschlossenen Schlauchdurchmesser eingestellt.

Saugschlauch verstopft oder abgeknickt.

Filtersack voll.

Hauptfilter verschmutzt.

Fehlfunktion der Überwachungselektronik..

Nasssaugen.

### Behebung

Saugkraftregulierung auf höheren Wert stellen (siehe Kapitel 7.2).

Richtigen Schlauchdurchmesser einstellen (siehe Kapitel 7.1).

Verstopfung oder Abknickung beseitigen.

Neuen Filtersack einsetzen (siehe Kapitel 9.1).

Hauptfilter wechseln (siehe Kapitel 9.1).

**NUR AUTOClean:** Hauptfilter abreinigen (siehe Kapitel 8.1).

Durch Festool Kundendienstwerkstätte beheben lassen.

Funktionssicherheit nicht beeinträchtigt, keine Maßnahmen erforderlich.

## 8 Arbeiten

### 8.1 AUTOClean - Hauptfilter abreinigen



**Nur in Verbindung mit Entsorgungssack** (Erfüllung Staubklasse 'L/M'). Nicht beim Nasssaugen!

#### Automatische Abreinigung

Am Drehknopf **[1-14]** einschalten.

#### Manuelle Abreinigung

Geräteschalter **[1-12]** auf Symbol **AC** drehen.

#### Manuelle Vollabreinigung [4]

- ▶ Mit der Handfläche oder Verschlusschieber CT-VS (497926) Düsen- oder Saugschlauchöffnung verschließen.
- ▶ Geräteschalter **[1-12]** auf Symbol **AC** drehen.

### 8.2 Trockene Stoffe saugen



#### VORSICHT

**Gesundheitsgefährdende Stäube**  
**Verletzung der Atemwege**

- ▶ Immer Filter- oder Entsorgungssack verwenden!
- ▶ Nur mit funktionierender Volumenstromüberwachung verwenden (nur für Staubklasse M).



Beim Absaugen von Stäuben, die den Grenzwert überschreiten oder bei erheblichem Umfang von Eichen- oder Buchenholzstäuben nur eine einzige Staubquelle (Elektro- oder Druckluftwerkzeug) absaugen.

Beim Absaugen der anfallenden Stäube von laufenden Elektrowerkzeugen **beachten:**

Für ausreichende Belüftung sorgen! Regionale Bestimmungen beachten!

**Grenzwerte:** Abluft max. 50% des Frischluftvolumens

**Formel:** Raumvolumen  $V_R$  x Luftwechselrate  $L_W$

### 8.3 Nasse Stoffe/Flüssigkeiten saugen



Filter- oder Entsorgungssack entfernen!

**Empfehlung:** Speziellen Nassfilter (NF-CT) verwenden.

Bei Erreichen der maximalen Füllstandshöhe wird die Absaugung automatisch unterbrochen. Nach dem Nasssaugen, Hauptfilter trocknen lassen!



### VORSICHT

#### Austretender Schaum und Flüssigkeiten

- ▶ Gerät sofort abschalten und leeren.

### 8.4 Nach der Arbeit

- ▶ Hauptfilter automatisch oder manuell abreinigen (siehe Kapitel [8.1](#)).
- ▶ Absaugmobil abschalten und Netzstecker ziehen.
- ▶ Netzanschlussleitung aufwickeln, Kabelende in Nut klemmen **[5]**.
- ▶ Schmutzbehälter entleeren.
- ▶ Absaugmobil in einem trockenen Raum, geschützt gegen unbefugte Benutzung, abstellen.
- ▶ Schlauchhalter **[1-10]** nach oben klappen.
- ▶ Schlauch um Bügel des Schlauchhalters wickeln.
- ▶ Schlauchende über Bügel schieben.
- ▶ **Nur für Staubklasse M:** Ansaugöffnung **[1-7]** mit dem Verschlussstopfen **[1-1]** oder Verschlusschieber **[1-16]** schließen.



### WARNUNG

#### Gesundheitsgefährdende Stäube

#### Verletzung der Atemwege

- ▶ Absaugmobil und sämtliches Zubehör durch Absaugen und Abwischen vollständig (innen und außen) reinigen, bevor diese aus dem verunreinigten Bereich entfernt werden (nur für Staubklasse M).
- ▶ Teile, die nicht vollständig gereinigt werden können, müssen für den Transport luftdicht in einem Kunstofftasche verschlossen werden.
- ▶ Atemschutz tragen!

## 9 Wartung und Pflege



### WARNUNG

#### Verletzungsgefahr, Stromschlag

- ▶ Vor allen Wartungs- und Pflegearbeiten stets den Netzstecker aus der Steckdose ziehen!
- ▶ Alle Wartungs- und Reparaturarbeiten, die ein Öffnen des Motorgehäuses erfordern, dürfen nur von einer autorisierten Kundendienstwerkstatt durchgeführt werden.



**Kundendienst und Reparatur** nur durch Hersteller oder durch Servicewerkstätten: Nächstgelegene Adresse unter: [www.festool.com/service](http://www.festool.com/service)



Nur original Festool Ersatzteile verwenden! Bestell-Nr. unter: [www.festool.com/service](http://www.festool.com/service)

Regelmäßig Füllstandsensoren reinigen **[6]**, auf Beschädigung prüfen und Schmutzbehälter **[1-3]** leeren.

Beschädigte Schutzeinrichtungen und Teile müssen sachgemäß durch eine anerkannte Fachwerkstatt repariert oder ausgewechselt werden, soweit nichts anderes in der Bedienungsanleitung angegeben ist.

#### Folgende Hinweise beachten:

- Mindestens einmal jährlich staubtechnische Überprüfung (z. B. auf Beschädigung

des Filters, Dichtheit des Gerätes und Funktion der Kontrolleinrichtungen) vom Hersteller oder einer unterwiesenen Person.

- Was sich nicht reinigen lässt, muss entsorgt werden. Dazu undurchlässige Beutel verwenden. Gültige Entsorgungsbedingungen beachten!
- Zur Wartung durch den Benutzer muss das Gerät auseinander genommen, gereinigt und gewartet werden, soweit es durchführbar ist, ohne dabei eine Gefahr für Wartungspersonal oder andere Personen hervorzurufen. Geeignete Vorsichtsmaßnahmen beinhalten Entgiftung vor dem Auseinandernehmen, Vorsorge treffen für örtlich gefilterte Zwangsentlüftung, wo das Gerät auseinander genommen wird, Reinigung des Wartungsbereichs und geeignete persönliche Schutzausrüstung.

### 9.1 Filtersack/ Entsorgungssack/ Hauptfilter

- ▶ Filtersack entnehmen **[7]**.
- ▶ Filtersack einsetzen **[8]**.
- ▶ Entsorgungssack entnehmen **[9]**.
- ▶ Entsorgungssack einsetzen **[10]**.
- ▶ Hauptfilter wechseln **[11]**.

Gebrauchten Hauptfilter gemäß den gesetzlichen Bestimmungen entsorgen.



Bestellnummern für Zubehör, Filter und Verbrauchsmaterial im Festool Katalog oder im Internet unter "[www.festool.com](http://www.festool.com)".

## 10 Umwelt



**Gerät nicht in den Hausmüll werfen!** Geräte, Zubehör und Verpackungen einer umweltgerechten Wiederverwertung zuführen. Geltende nationale Vorschriften beachten.

**Nur EU:** Gemäß Europäischer Richtlinie über Elektro- und Elektronik-Altgeräte und Umsetzung in nationales Recht, müssen verbrauchte Elektrowerkzeuge getrennt gesammelt und einer umweltgerechten Wiederverwertung zugeführt werden.

**Informationen zur REACH:** [www.festool.com/reach](http://www.festool.com/reach)

## Contents

1	Safety instructions.....	13
2	Symbols.....	13
3	Machine features.....	13
4	Technical data.....	14
5	Intended use.....	14
6	Operation.....	14
7	Settings.....	15
8	Working.....	16
9	Service and maintenance.....	17
10	Environment.....	18

## 1 Safety instructions



**WARNING!** Read all safety warnings, instructions, illustrations and specifications provided with this tool. Failure to follow all instructions listed below may result in electric shock, fire and/or serious injury.

**Save all warnings and instructions for future reference.**

- This appliance must not be used by persons (including children) with reduced physical, sensory or mental capabilities, or lack of experience and knowledge. **Children** need to be supervised to ensure they do not play with the appliance.



- **WARNING!** Machine may contain hazardous dust. Only authorised qualified specialists with suitable protective equipment may perform maintenance, empty the container and change the filter.
- Always operate with the filter system installed!
- **Risk of explosion and fire hazard: do not extract** sparks or hot dust, flammable or explosive dust (e.g. magnesium, aluminium, petrol, thinner, with the exception of wood), aggressive fluids/solids (e.g. acid, leach, solvent).
- Observe all national safety regulations as well as the material manufacturer's specifications!
- Always use suitable protective equipment!

- If intact following a visual inspection, work in a dry environment according to instructions!
- Always use the socket on the machine for the purpose specified!
- Check the plug and the cable regularly and should either become damaged, in order to avoid a hazard, have them replaced by an authorised after-sales service workshop.
- Do not lift or transport using a crane hook or lifting gear!

## 2 Symbols



Warning of general danger



Risk of electric shock



Read the Operating Instructions/Notes!



Wear a dust mask.



Do not throw in the household waste.



Suitable for separation of dust with an exposure limit value greater than 1 mg/m<sup>3</sup>



Suitable for separation of dust with an exposure limit value greater than 0,1 mg/m<sup>3</sup>

## 3 Machine features

- [1-1] Handle
- [1-2] Locking clip
- [1-3] Dust container
- [1-4] Lever
- [1-5] Brake
- [1-6] Sealing plug (only dust class M)
- [1-7] Intake opening
- [1-8] Module slot
- [1-9] Appliance socket
- [1-10] Hose holder
- [1-11] Accessories holder
- [1-12] Switch
- [1-13] Suction power adjuster

- [1-14]** Automatic cleaning
- [1-15]** Hose diameter setting (only dust class M)
- [1-16]** Closing slide (ComfortClean)

The specified illustrations appear at the beginning of the Operating Instructions.

## 4 Technical data

### Mobile dust extractors

Power consumption		350 - 1200 W
Maximum appliance socket connected load	EU	2400 W
	CH, DK	1100 W
Max. suction capacity (air), turbine		234 m <sup>3</sup> /h (3900 l/min)
Max. vacuum, turbine		24000 Pa
Filter surface area		6318 cm <sup>2</sup>
Suction hose		D 36/32 mm x 3.5 m-AS
Length of the net cable		7,5 m
Sound pressure level as per EN 60704-2-1 / Uncertainty K		71 dB(A) / 3 dB
Protection category		IP X4
Container capacity	CTL 26 E AC HD	26 l
	CTL/M 36 E AC HD	36 l
Dimensions L x B x H	CTL 26 E AC HD	673 x 365 x 455 mm
	CTL/M 36 E AC HD	673 x 365 x 522 mm
Weight	CTL 26 E AC HD	14 kg
	CTL/M 36 E AC HD	14,5 kg

## 5 Intended use

Mobile dust extractors suitable for

- **CTL 26/36 E AC HD**: Extracting dust up to 1 mg/m<sup>3</sup> according to dust class 'L',
- **CTM 36 E AC HD**: Extracting dust up to 0,1 mg/m<sup>3</sup> according to dust class 'M' including wood and mineral quartziferous dust, extracting water,
- commercial use, for example in hotels, schools, hospitals, factories, shops, offices and rental businesses, according to IEC/EN 60335-2-69.



The user is liable for improper or non-intended use.

## 6 Operation



### WARNING

**Unauthorised voltage or frequency!**

**Risk of accidents**

- ▶ Observe the specifications on the machine's name plate.
- ▶ Observe country-specific regulations.

### 6.1 Initial operation

- ▶ Open the locking clips **[2-2]** and remove the top section of the machine **[2-1]**.
- ▶ Remove the accessory parts from the dirt trap **[2-3]** and the packaging!
- ▶ Insert the sealing plug **[1-6]** into the intake opening **[1-7]** (for dust class M only).
- ▶ If necessary, attach the closing slide **[1-16]** to the intake opening **[3a]**, see Chapter [8.1](#) for more information.

- ▶ Insert the filter/disposal bag **[8] + [10]**.
- ▶ Replace the top section **[2-1]** and close the locking clips **[2-2]**.
- ▶ Connect the suction hose to the intake opening **[1-7]**.

### Installing the accessory box including the tube holder

- ▶ Position the accessory box on the top section of the machine **[2-1]** and secure with two screws **[2-4]**.

When not using the tube holder, lift the latches, tilt the tube holder back and remove **[2b]**.

An assembled suction tube with floor nozzle can be inserted in the slot on the accessory box. The adapter must be positioned correctly **[2b]**.

## 6.2 Connecting the mobile dust extractor

	<b>WARNING</b>
<b>Risk of injury from tools starting up unexpectedly</b>	
<ul style="list-style-type: none"> <li>▶ Before setting the switch to the "AUTO" or "MAN" position, make sure that the connected tool is switched off.</li> </ul>	

The switch **[1-12]** serves as an on/off switch.

- ▶ Insert the plug into an earthed socket.

 Pull the plug from the socket when the machine is not in use and prior to maintenance and cleaning work.

### Switch position "0"

Appliance socket **[1-9]** is disconnected from the power, mobile dust extractor is switched off.



### "MAN" switch position

Appliance socket **[1-9]** is connected to the power, the mobile dust extractor starts.

### "Auto" switch position

Appliance socket **[1-9]** is connected to the power, the mobile dust extractor starts when the connected tool is switched on.

## 6.3 Connecting electric power tools

 	<b>WARNING</b>
<b>Risk of injury</b>	
<ul style="list-style-type: none"> <li>▶ Observe the maximum appliance socket connected load (see chapter "Technical data")</li> <li>▶ Switch off the electric power tool.</li> </ul>	

- ▶ Connect the electric power tool to the appliance socket **[1-9]**.

## 7 Settings

### 7.1 Adjusting the hose diameter (dust class M only) [1-15]

The monitoring devices will measure the air speed in the extractor hose correctly as a result (see chapter 7.7).

### 7.2 Adjusting the suction power

- ▶ Use the rotary knob **[1-13]**.

### 7.3 Applying the brake

- ▶ Raise the front of the dust extractor slightly.
- ▶ Push down the brake **[1-5]** until it engages into position.
- ▶ Actuate the lever **[1-4]** to release.

### 7.4 Temperature cut-out

A temperature cut-out switches the mobile dust extractor off when it reaches a critical temperature to prevent overheating.

- ▶ A temperature cut-out switches the mobile dust extractor off when it reaches a critical temperature to prevent overheating.
- ▶ Switch off the mobile dust extractor, allow to cool for about 5 minutes then switch on again.

 Not possible to switch on: contact Festool service workshop.

### 7.5 Systainer depot

The surface of the mobile dust extractor doubles up as a surface for storing Systainers:

- ▶ Place the Systainer in the Systainer retainer **[3a]**.
- ▶ A Systainer adapter (accessory) must be attached to the top section using four screws in order to obtain a secure connection **[3b]**.

### 7.6 Volumetric flow monitoring

An acoustic warning signal sounds if the air speed in the suction hose falls below 20 m/s (at dust class 'M',).

 The table on the mobile dust extractor explains this connection for the minimum required extraction volume of the respective hose diameter. If the rate is below the respective extraction volume, a warning signal is emitted.

\* only for EU versions of CT AC

 max. Ø	$\dot{V}_{\min}$
21 mm	25 m <sup>3</sup> /h
27 mm	41 m <sup>3</sup> /h
32 mm	58 m <sup>3</sup> /h
36 mm	73 m <sup>3</sup> /h
42 mm	100 m <sup>3</sup> /h
50 mm	141 m <sup>3</sup> /h

10041610

#### Possible causes

#### Solution

Value set on the suction power adjuster [1-13] is too low.

Set the suction power adjuster to a higher value (see Chapter 7.2).

Rotary knob [1-15] not set to the correct hose diameter.

Set the knob to the correct hose diameter (see Chapter 7.1).

Suction hose blocked or kinked.

Remove blockage or kink.

Filter bag full.

Insert a new filter bag (see Chapter 9.1).

Filter element clogged.

Change the filter element (see Chapter 9.1).

**Only AUTOClean:** Clean filter element (see chapter 8.1).

Monitoring electronics malfunction.

Send to a Festool service workshop for repair.

Wet extraction.

Functional reliability not affected, no actions required.

## 8 Working

### 8.1 AUTOClean - Cleaning the main filter

 **Only in conjunction with disposal bag** (compliance with dust class 'L/M'). Not suitable for wet extraction!

#### Automatic cleaning

Activate using the rotary knob [1-14].



#### Manual cleaning

Turn the switch [1-12] to the **AC** symbol.

#### Full manual cleaning [4]

- ▶ Cover the end of the nozzle or suction hose with your hand or closing slide CT-VS (497926).
- ▶ Turn the switch [1-12] to the **AC** symbol.

### 8.2 Extracting dry materials

 	<b>CAUTION</b>
<b>Hazardous dust</b>	
<b>Damage to the respiratory passage</b>	
<ul style="list-style-type: none"> <li>▶ Always use a filter or disposal bag!</li> <li>▶ Only use when volumetric flow monitoring is functional (dust class M only).</li> </ul>	

 When extracting large quantities of oak or beech wood dust or dust that exceeds the permitted limit values, only extract from a single machine (electric or air tool).

**Observe** the following when extracting dust generated by operating electric power tools:

Ensure there is adequate ventilation! Observe regional regulations!

**Limit values:** exhaust air max. 50% of the clear air volume

**Formula:** room volume  $V_R$  x air renewal rate  $L_W$



### 8.3 Extracting wet materials/liquids



Remove the filter or disposal bag!

**Recommendation:** use special wet filter (NF-CT).

The dust extractor stops automatically when the maximum level is reached.

After wet extraction, allow the main filter to dry!



#### CAUTION

##### Escaping foam and fluids

- ▶ Switch off and empty the machine immediately.

### 8.4 After finishing work

- ▶ Clean the main filter automatically or manually (see Chapter [8.1](#)).
- ▶ Switch off the mobile dust extractor and pull out the mains plug.
- ▶ Wind up the mains power cable, secure the end of the cable in the slot **[5]**.
- ▶ Empty the dirt trap.
- ▶ Place the mobile dust extractor in a dry room inaccessible to unauthorised users.
- ▶ Fold up the hose holder **[1-10]**.
- ▶ Wind the hose around the bracket on the hose holder.
- ▶ Push the end of the hose over the bracket.
- ▶ **Dust class M only:** close the intake opening **[1-7]** with the sealing plug **[1-1]** or closing slide **[1-16]**.



#### WARNING

##### Hazardous dust

##### Damage to the respiratory passage

- ▶ Clean the mobile dust extractor and all accessories thoroughly using the extractor (inside and out) and wipe down before removing from the working area (dust class M only).
- ▶ Parts that you were not able to clean thoroughly must be sealed in an airtight plastic bag prior to transportation.
- ▶ Wear a dust mask.

## 9 Service and maintenance



#### WARNING

##### Risk of injury, electric shock

- ▶ Always disconnect the mains plug from the socket before performing maintenance work on the machine!
- ▶ All maintenance and repair work which requires the motor housing to be opened must only be carried out by an authorised service workshop.



**Customer service and repair** only through manufacturer or service workshops: Please find the nearest address at: [www.festool.com/service](http://www.festool.com/service)



Only use original Festool spare parts! Order No. at: [www.festool.com/service](http://www.festool.com/service)

Clean the level sensors regularly **[6]**, check for damage and empty the dirt trap **[1-3]**.

Damaged safety devices and components must be repaired or replaced in a recognised specialist workshop, unless otherwise indicated in the operating manual.

##### Observe the following instructions:

- The manufacturer or an instructed person must perform a dust test at least once a year to determine whether the filter is damaged, the machine is sealed properly and the monitoring features are functioning correctly.
- Anything that cannot be cleaned must be discarded in impermeable bags. Observe applicable disposal regulations!
- For user servicing, the machine must be dismantled, cleaned and serviced, as far as is reasonably practicable, without causing risk to the maintenance staff and others. Suitable precautions include, decontamination before dismantling, provision from local filtered exhaust ventilation where the machine is dismantled, cleaning of the maintenance area and suitable personal protection.

## 9.1 Filter bag / disposal bag / main filter

- ▶ Remove the filter bag **[7]**.
- ▶ Insert the filter bag **[8]**.
- ▶ Remove the disposal bag **[9]**.
- ▶ Insert the disposal bag **[10]**.
- ▶ Change the main filter **[11]**.  
Dispose of the used filter in accordance with statutory regulations.

 The order numbers for accessories, filters and consumables can be found in the Festool catalogue or on the internet at [www.festool.com](http://www.festool.com).

## 10 Environment



**Do not dispose of the device in household waste!** Recycle devices, accessories and packaging. Observe applicable national regulations.

**EU only:** In accordance with European Directive on waste electrical and electronic equipment and implementation in national law, used electric power tools must be collected separately and handed in for environmentally friendly recycling.

**Information on REACH:** [www.festool.com/reach](http://www.festool.com/reach)

## Sommaire

1	Consignes de sécurité.....	19
2	Symboles.....	19
3	Composants de l'appareil.....	19
4	Caractéristiques techniques.....	20
5	Utilisation en conformité avec les instructions.....	20
6	Mise en service.....	20
7	Réglages.....	21
8	Mode de travail.....	22
9	Entretien et maintenance.....	23
10	Environnement.....	24

## 1 Consignes de sécurité



**⚠ Avertissement ! Veuillez lire toutes les consignes de sécurité et instructions.** Le non-respect des consignes d'avertissement et des instructions peut occasionner un choc électrique, un incendie et/ou des blessures graves.

**Conserver toutes les consignes de sécurité et notices d'instructions pour une référence future.**

- Cet appareil ne doit pas être utilisé par des personnes (y compris des enfants) aux capacités physiques, sensorielles ou mentales diminuées ou manquant d'expérience et de connaissances. Il convient de surveiller **les enfants** afin de s'assurer qu'ils ne jouent pas avec l'appareil.



- **Avertissement** : l'appareil peut contenir des poussières nocives pour la santé. Seul un personnel spécialisé et portant un équipement de protection approprié est autorisé à effectuer des travaux de maintenance, de vidange et à changer les filtres.
- Utiliser l'appareil uniquement avec un système de filtres installé !
- **Risque d'explosion et d'incendie : Ne pas aspirer** : étincelles ou poussières chaudes ; liquides brûlants ou explosifs (par ex. magnésium, aluminium, essence, diluants, à l'exception du bois) ; liquides / substances solides corrosives (par ex. acides, lessives, solvants).

- Respecter les prescriptions de sécurité en vigueur dans le pays d'utilisation ainsi que les consignes du fabricant du produit !
- Utiliser l'appareil uniquement avec un équipement de protection approprié !
- Travailler dans un environnement sec après avoir reçu les instructions et uniquement si l'appareil est dans un état intact après un contrôle visuel !
- Utiliser la prise de courant sur l'appareil uniquement dans le but indiqué !
- Contrôler régulièrement le connecteur et le câble pour éviter tout danger. En cas d'endommagement, les faire remplacer uniquement par un atelier de service après-vente agréé.
- Ne pas soulever et transporter à l'aide d'un crochet de palan ou d'un engin de levage !

## 2 Symboles



Avertissement de danger général



Risque d'électrocution



Lire les instructions / les remarques !



Porter un masque de protection !



Ne pas jeter dans la poubelle domestique!



Convient à la séparation de poussières d'une valeur limite d'exposition supérieure à 1 mg/m<sup>3</sup>



Convient à la séparation de poussières d'une valeur limite d'exposition supérieure à 0,1 mg/m<sup>3</sup>

## 3 Composants de l'appareil

- [1-1] Poignée
- [1-2] Agrafe de fermeture
- [1-3] Cuve de collecte
- [1-4] Levier
- [1-5] Frein
- [1-6] Raccord pour satellite d'alimentation (Uniquement für Staubklasse M)

- [1-7]** Orifice d'aspiration
- [1-8]** Emplacement de module
- [1-9]** Prise de l'appareil
- [1-10]** Support pour tuyau
- [1-11]** Bac pour accessoires
- [1-12]** Interrupteur de l'appareil
- [1-13]** Dispositif de régulation de la puissance d'aspiration

- [1-14]** Nettoyage automatique
- [1-15]** Réglage du diamètre de tuyau (Uniquement für Staubklasse M)
- [1-16]** Obturateur coulissant (ComfortClean)

Les illustrations indiquées se trouvent en début de notice d'utilisation.

## 4 Caractéristiques techniques

### Aspirateurs

Puissance absorbée		350 - 1200 W
Valeur de raccordement max. à la prise de l'appareil	UE	2400 W
	CH, DK	1100 W
Débit volumique (air) max., centrale d'aspiration		234 m <sup>3</sup> /h (3900 l/min)
Dépression max., centrale d'aspiration		24000 Pa
Surface filtrante		6318 cm <sup>2</sup>
Tuyau d'aspiration		D 36/32 mm x 3,5 m-AS
Longueur du câble de raccordement secteur		7,5 m
Niveau de pression acoustique selon EN 60704-2-1 / Incertitude K		71 dB(A) / 3 dB
Degré de protection		IP X4
Volume de la cuve	CTL 26 E AC HD	26 l
	CTL/M 36 E AC HD	36 l
Dimensions L x l x h	CTL 26 E AC HD	673 x 365 x 455 mm
	CTL/M 36 E AC HD	673 x 365 x 522 mm
Poids	CTL 26 E AC HD	14 kg
	CTL/M 36 E AC HD	14,5 kg

## 5 Utilisation en conformité avec les instructions

Aspirateur mobile adapté

- **CTL 26/36 E AC HD**: pour l'aspiration de poussières jusqu'à 1 mg/m<sup>3</sup> selon la catégorie de poussières 'L',
- **CTM 36 E AC HD**: pour l'aspiration de poussières jusqu'à 0,1 mg/m<sup>3</sup> selon la catégorie de poussières 'M' dont poussières de bois et poussières minérales contenant du quartz,
- pour l'aspiration d'eau,
- pour l'utilisation professionnelle, par ex. dans les hôtels, écoles, hôpitaux, usines, magasins, bureaux et magasins loués, conforme à la norme CEI/NE 60335-2-69.



L'utilisateur est responsable des dommages provoqués par une utilisation non conforme.

## 6 Mise en service



### AVERTISSEMENT

**Tension ou fréquence non admissible !**

**Risque d'accident**

- ▶ Respecter les consignes indiquées sur la plaque signalétique.
- ▶ Respecter les particularités propres au pays.

## 6.1 Première mise en service

- ▶ Ouvrir les clapets de fermeture **[2-2]** et retirer la partie supérieure de l'appareil **[2-1]**.
- ▶ Retirer les accessoires de la cuve de collecte **[2-3]** et de l'emballage !
- ▶ Raccorder les bouchons de fermeture **[1-6]** à l'ouverture d'aspiration **[1-7]** (uniquement pour la catégorie de poussières M).
- ▶ Le cas échéant, monter **[3a]** l'obturateur **[1-16]** sur l'ouverture d'aspiration . Pour plus d'informations, voir chapitre [8.1](#).
- ▶ Placer le sac filtre/sac d'élimination des déchets **[8] + [10]**.
- ▶ Mettre en place la partie supérieure **[2-1]** et fermer les agrafes de fermeture **[2-2]**.
- ▶ Raccorder le tuyau d'aspiration à l'ouverture d'aspiration **[1-7]**.

### Monter la boîte d'accessoires et le support de tuyau

- ▶ Insérer la boîte d'accessoires sur la partie supérieure de l'appareil **[2-1]** et la fixer avec deux vis **[2-4]**.

En cas de non utilisation du support de tuyau, soulever la languette, basculer le support de tuyau vers l'arrière et le retirer **[2b]**.

Le tube d'aspiration assemblé avec la buse pour sol peut être fixé à la rainure de la boîte d'accessoires. À cet effet, l'adaptateur doit être en bonne position **[2b]**.

## 6.2 Raccordement de l'aspirateur



### AVERTISSEMENT

#### Risques de blessures dus à un démarrage incontrôlé des outils

- ▶ Avant de commuter l'interrupteur en position "AUTO" ou "MAN", s'assurer que l'outil raccordé soit arrêté.

L'interrupteur **[1-12]** sert à allumer et éteindre l'appareil.

- ▶ Brancher la fiche secteur dans une prise de courant dotée d'une terre.



En cas de non-utilisation ainsi que lors des travaux de maintenance et de nettoyage, débrancher le connecteur de la prise de courant.

## Position d'interrupteur "0"

La prise de l'appareil **[1-9]** est hors tension ; l'aspirateur mobile est désactivé.

## Position d'interrupteur "MAN"

La prise de l'appareil **[1-9]** est sous tension ; l'aspirateur mobile démarre.

## Position d'interrupteur "AUTO"

La prise de l'appareil **[1-9]** est sous tension ; l'aspirateur mobile démarre lors de la mise en marche de l'outil raccordé.

## 6.3 Raccordement d'un outil électrique



### AVERTISSEMENT

#### Risques de blessures

- ▶ Respecter la valeur de raccordement max. à la prise de l'appareil (voir chapitre Caractéristiques techniques).
- ▶ Mettre l'outil électrique hors tension.

- ▶ Raccordement de l'outil électrique à la prise de l'appareil **[1-9]**.

## 7 Réglages

### 7.1 Réglage du diamètre du flexible (uniquement pour la catégorie de poussières M) [1-15]

Ceci permet de garantir une mesure correcte du débit d'air dans le tuyau d'aspiration (voir chapitre 7.7).

### 7.2 Régulation de la force d'aspiration

- ▶ sur le bouton tournant **[1-13]**.

### 7.3 Serrage du frein

- ▶ Soulever légèrement l'aspirateur mobile à l'avant.
- ▶ Appuyer sur le frein **[1-5]** vers le bas jusqu'à ce qu'il soit enclenché.
- ▶ Pour le desserrer, activer le levier **[1-4]**.

### 7.4 Protection thermique

Afin de protéger l'appareil de toute surchauffe, la sécurité thermique désactive l'aspirateur mobile avant d'atteindre la température critique.

- ▶ Afin de protéger l'appareil de toute surchauffe, la sécurité thermique désactive l'aspirateur mobile avant d'atteindre la température critique.

- ▶ Mettre l'aspirateur mobile hors tension, le laisser refroidir pendant env. 5 minutes, le mettre sous tension.

**i** Échec de la mise sous tension : contacter l'atelier du service après-vente Festool.

## 7.5 Logement pour SYSTAINER

Le SYSTAINER peut être déposé sur la surface de l'aspirateur :

- ▶ Enclencher le SYSTAINER sur le support pour SYSTAINER **[3a]**.
- ▶ Pour une fixation stable, fixer un adaptateur pour SYSTAINER (accessoires) sur la surface supérieure à l'aide de quatre vis **[3b]**.

## 7.6 Surveillance du débit volumétrique

Si le débit d'air dans le tuyau d'aspiration chute sous 20 m/s, un signal d'avertissement acousti-

que retentit pour des raisons de sécurité (catégorie de poussières M).

**i** Le tableau sur l'aspirateur explique ce contexte pour le volume d'aspiration minimum exigé de chaque diamètre du flexible. Si le volume d'aspiration est inférieur, un signal d'avertissement retentit.

 max. Ø	$\dot{V}_{\min}$
21 mm	25 m <sup>3</sup> /h
27 mm	41 m <sup>3</sup> /h
32 mm	58 m <sup>3</sup> /h
36 mm	73 m <sup>3</sup> /h
42 mm	100 m <sup>3</sup> /h
50 mm	141 m <sup>3</sup> /h

10041610

\* uniquement pour les versions UE de CTM AC

### Causes possibles

Dispositif de régulation de la puissance d'aspiration **[1-13]** réglé sur une valeur trop faible.

Commutateur **[1-15]** non réglé sur le diamètre de tuyau raccordé.

Tuyau d'aspiration bouché ou plié.

Sac filtre plein.

Filtre principal encrassé.

Dysfonctionnement du système électronique de surveillance.

Aspiration de liquides.

### Élimination

Régler le dispositif de régulation de la puissance d'aspiration sur une valeur plus grande (voir chapitre **7.2**).

Régler le diamètre de tuyau correct (voir chapitre **7.1**).

Éliminer le colmatage ou le pli.

Insérer un nouveau sac filtre (voir chapitre **9.1**).

Remplacer le filtre principal (voir chapitre **9.1**).  
**AUTOClean seulement** : nettoyer le filtre principal (voir chapitre **8.1**).

Faire éliminer le défaut par un atelier du service après-vente Festool.

Sécurité de fonctionnement pas entravée, pas de mesure nécessaire.

## 8 Mode de travail

### 8.1 Nettoyage du filtre principal AUTOClean

**!** **Uniquement en combinaison avec un sac d'élimination des déchets** (conformément à la catégorie de poussières 'L/M'). Ne convient pas à l'aspiration de liquides !

#### Nettoyage automatique

Tourner la molette **[1-14]** pour la mise en marche.



#### Nettoyage manuel

Tourner l'interrupteur de l'appareil **[1-12]** sur le symbole **AC**.

### Nettoyage intégral manuel [4]

- ▶ Fermer l'ouverture des buses ou du tuyau d'aspiration du plat de la main ou au moyen de l'obturateur CT-VS (497926).
- ▶ Tourner l'interrupteur de l'appareil **[1-12]** sur le symbole **AC**.

## 8.2 Aspiration de substances sèches

  <b>ATTENTION</b>
<p><b>Poussières nocives pour la santé</b>  <b>Lésions des voies respiratoires</b></p> <ul style="list-style-type: none"> <li>▶ Toujours utiliser un sac filtre ou un sac d'élimination des déchets !</li> <li>▶ Utiliser l'appareil uniquement avec le système de surveillance du débit volumique activé (uniquement pour la catégorie de poussières M).</li> </ul>

 Lors de l'aspiration de poussières dépassant les valeurs limites ou de quantités considérables de poussières de chêne ou de hêtre, n'aspirer qu'une seule source de poussières (outil électrique ou outil pneumatique).

**Respecter** le point suivant lors de l'aspiration de poussières générées par des outils électroportatifs en fonctionnement :

Assurer une ventilation suffisante ! Respecter les dispositions régionales !

**Valeurs limites** : l'air évacué ne doit pas dépasser 50% du volume d'air frais

**Formule** : volume du local  $V_R \times V_R \times$  taux de renouvellement de l'air  $L_W$

## 8.3 Aspiration de substances mouillées/liquides

 Retirer le sac filtre/sac d'élimination des déchets !

**Recommandation** : utiliser des filtres pour liquides prévus à cet effet (NF-CT).

Lorsque la hauteur de remplissage maximale est atteinte, l'aspiration est interrompue automatiquement.



Après l'aspiration de liquides, laisser sécher le filtre principal !

 <b>ATTENTION</b>
<p><b>Émergence de mousse et de liquides</b></p> <ul style="list-style-type: none"> <li>▶ Mettre l'appareil immédiatement hors tension et le vider.</li> </ul>



## 8.4 Après le travail

- ▶ Nettoyage automatique ou manuel du filtre principal (voir chapitre [8.1](#)).
- ▶ Mettre l'aspirateur hors tension et débrancher la fiche secteur.

- ▶ Enrouler le câble de raccordement secteur, fixer le bout du câble dans la rainure **[5]**.
- ▶ Vidanger la cuve de collecte.
- ▶ Déposer l'aspirateur mobile dans un local sec et protégé contre toute utilisation non autorisée.
- ▶ Rabattre le support tuyau **[1-10]** vers le haut.
- ▶ Enrouler le tuyau autour de la poignée étrier du support tuyau.
- ▶ Pousser l'extrémité du tuyau sur la poignée étrier.
- ▶ **Uniquement pour la catégorie de poussières M** : refermer l'ouverture d'aspiration **[1-7]** avec le bouchon de fermeture **[1-1]** ou l'obturateur **[1-16]**.

  <b>AVERTISSEMENT</b>
<p><b>Poussières nocives pour la santé</b>  <b>Lésions des voies respiratoires</b></p> <ul style="list-style-type: none"> <li>▶ Nettoyer entièrement l'aspirateur mobile et tous les accessoires par aspiration et en les essuyant (à l'intérieur et à l'extérieur), avant de le retirer de la zone contaminée (uniquement pour la catégorie de poussières M).</li> <li>▶ Les composants qui ne peuvent pas être entièrement nettoyés doivent être enfermés hermétiquement pour le transport dans un sac en plastique.</li> <li>▶ Porter une protection respiratoire !</li> </ul>

## 9 Entretien et maintenance

  <b>AVERTISSEMENT</b>
<p><b>Risques de blessures, choc électrique</b></p> <ul style="list-style-type: none"> <li>▶ Avant tout travail de maintenance ou d'entretien, débranchez toujours la prise de courant !</li> <li>▶ Toute opération de réparation ou d'entretien nécessitant l'ouverture du boîtier moteur ne peut être entreprise que par un atelier de réparation Festool agréé.</li> </ul>



Seuls le fabricant et un atelier homologué sont habilités à effectuer **toute réparation ou service**. Voir conditions : [www.festool.fr/services](http://www.festool.fr/services)



Utilisez uniquement des pièces Festool d'origine. Référence sur : [www.festool.fr/services](http://www.festool.fr/services)

Nettoyer régulièrement les capteurs de niveau **[6]**, vérifier qu'ils soient en bon état et vider les cuves de collecte **[1-3]**.

Les dispositifs de protection et les composants endommagés doivent être réparés ou remplacés dans les règles de l'art par un atelier spécialisé agréé, dans la mesure où cela n'est pas spécifié différemment dans la notice d'utilisation.

#### Observez les consignes suivantes :

- Un contrôle technique doit être effectué au moins une fois par an par le fabricant ou une personne instruite (endommagement du filtre, étanchéité de l'appareil et fonctionnement des dispositifs de contrôle, etc.).
- Ce qui ne peut pas être nettoyé, doit être éliminé. À cet effet, utiliser des sacs imperméables. Respecter les consignes relatives à l'élimination en vigueur !
- Pour la maintenance, l'utilisateur doit démonter, nettoyer et effectuer la maintenance de l'appareil dans la mesure où cela est possible sans mettre en danger le personnel de maintenance ou d'autres personnes. L'épuration avant le démontage, l'entretien de la ventilation filtrée sur le lieu de démontage de l'appareil, le nettoyage de la zone de maintenance et l'équipement de protection adapté sont les mesures de précaution adaptées.

#### 9.1 Sac filtre/ sac d'élimination des déchets/ filtre principal

- ▶ Retirer le sac filtre **[7]**.
- ▶ Insérer le sac filtre **[8]**.
- ▶ Retirer le sac d'élimination des déchets **[9]**.
- ▶ Insérer le sac d'élimination des déchets **[10]**.
- ▶ Remplacer le filtre principal **[11]**.

Éliminer le filtre principal usagé conformément aux prescriptions légales.



Les références de commande des accessoires, filtres et consommables sont disponibles dans le catalogue Festool ou sur le site Internet "[www.festool.com](http://www.festool.com)".

## 10 Environnement

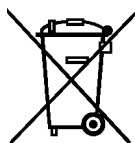

**Ne pas jeter l'appareil avec les ordures ménagères !** Éliminer l'appareil, les accessoires et les emballages de façon compatible avec l'environnement. Respecter les prescriptions nationales en vigueur.

**Uniquement UE :** d'après la directive européenne relative aux appareils électriques et électroniques usagés et sa transposition en droit national, les outils électriques usagés doivent être collectés à part et recyclés de manière écologique, par les filières de recyclage type DEEE.

**Informations à propos de REACH :** [www.festool.com/reach](http://www.festool.com/reach)



## Índice de contenidos

1	Indicaciones de seguridad.....	25
2	Símbolos.....	25
3	Componentes.....	25
4	Datos técnicos.....	26
5	Uso conforme a lo previsto.....	26
6	Puesta en servicio.....	26
7	Ajustes.....	27
8	Trabajo.....	28
9	Mantenimiento y cuidado.....	29
10	Medio ambiente.....	30

## 1 Indicaciones de seguridad



**Advertencia:** Lea todas las indicaciones de seguridad e instrucciones. Si no se cumplen debidamente las indicaciones de advertencia y las instrucciones, puede producirse una descarga eléctrica, quemaduras o lesiones graves.

**Guarde todas las indicaciones de seguridad e instrucciones para que sirvan de futura referencia.**

- Esta herramienta no debe ser utilizada por personas (incluidos los niños) que por razones físicas, sensoriales o psíquicas, inexperiencia o desconocimiento no estén capacitadas para su uso. Debe vigilarse a **los niños** para evitar que jueguen con la herramienta.



- **Advertencia:** la herramienta puede contener polvo perjudicial para la salud. El mantenimiento, vaciado y cambio de filtro debe llevarlos a cabo únicamente personal cualificado autorizado con el equipamiento de protección adecuado.
- La herramienta debe utilizarse solo con el sistema de filtrado montado.
- **Riesgo de explosión e incendio: no aspirar** chispas ni polvo caliente, materiales inflamables o explosivos (p. ej. magnesio, aluminio, gasolina, diluyentes, excepto madera) ni líquidos agresivos/sustancias sólidas (p. ej. ácidos, lejías, disolventes).

- Deben respetarse las normativas de seguridad nacionales, así como las indicaciones del fabricante del material.
- Utilizar solo con el equipamiento de protección adecuado.
- Trabajar solo en un entorno seco, de acuerdo con las instrucciones y después de haber comprobado visualmente que el aparato está intacto.
- Utilizar la caja de contacto de la herramienta solo para el fin especificado.
- Comprobar periódicamente el enchufe y el cable para evitar riesgos. En caso de que presenten daños, acudir exclusivamente a un taller autorizado para que los sustituya.
- No está permitido elevarla ni transportarla con el gancho de una grúa o con un sistema de elevación.

## 2 Símbolos



Aviso ante un peligro general



Peligro de electrocución



¡Leer las instrucciones e indicaciones!



¡Utilizar protección respiratoria!



No pertenece a los residuos comunes.



Apto para la aspiración de polvo con un valor límite de exposición superior a 1 mg/m<sup>3</sup>



Apto para la aspiración de polvo con un valor límite de exposición superior a 0,1 mg/m<sup>3</sup>

## 3 Componentes

- [1-1] Empuñadura
- [1-2] Pinzas de cierre
- [1-3] Depósito para la suciedad
- [1-4] Palanca
- [1-5] Freno
- [1-6] Tapón obturador (Solo para für Staubklasse M)
- [1-7] Orificio de aspiración

- [1-8]** Ranura de conexión para módulo
- [1-9]** Caja de contacto de la máquina
- [1-10]** Soporte para el tubo flexible
- [1-11]** Recipiente para accesorios
- [1-12]** Interruptor
- [1-13]** Regulación de la capacidad de aspiración

- [1-14]** Limpieza automática
- [1-15]** Ajuste del diámetro del tubo flexible (Solo para für Staubklasse M)
- [1-16]** Corredera de enclavamiento (ComfortClean)

Las figuras indicadas se encuentran al principio del manual de instrucciones.

## 4 Datos técnicos

### Sistemas móviles de aspiración

Consumo de potencia		350 - 1200 W
Consumo nominal máx. de la caja de contacto de la máquina	UE CH, DK	2400 W 1100 W
Caudal de aire (volumen) máx., turbina		234 m <sup>3</sup> /h (3900 l/min)
Depresión máx., turbina		24000 Pa
Superficie del filtro		6318 cm <sup>2</sup>
Tubo flexible de aspiración		D 36/32 mm x 3,5 m-AS
Longitud de la línea de conexión a la red		7,5 m
Nivel de intensidad sonora según EN 60704-2-1 / Factor de inseguridad K		71 dB(A) / 3 dB
Tipo de protección		IP X4
Capacidad del depósito	CTL 26 E AC HD CTL/M 36 E AC HD	26 l 36 l
Dimensiones (L x An x Al)	CTL 26 E AC HD CTL/M 36 E AC HD	673 x 365 x 455 mm 673 x 365 x 522 mm
Peso	CTL 26 E AC HD CTL/M 36 E AC HD	14 kg 14,5 kg

## 5 Uso conforme a lo previsto

Sistemas móviles de aspiración adecuados para

- **CTL 26/36 E AC HD:** aspirar y limpiar el polvo de hasta 1 mg/m<sup>3</sup> correspondiente a la clase de polvo L;
- **CTM 36 E AC HD:** aspirar y limpiar el polvo de hasta 0,1 mg/m<sup>3</sup> correspondiente a la clase de polvo M, que incluye también madera y polvo de origen mineral y cuarzoso;
- aspirar agua;
- uso profesional, por ejemplo, en hoteles, colegios, hospitales, fábricas, comercios, oficinas y empresas alquiladas; conforme a IEC/EN 60335-2-69.



El usuario será responsable de cualquier utilización indebida.

## 6 Puesta en servicio



### AVISO

#### Tensión o frecuencia no permitida

#### Peligro de accidente

- ▶ Observar los datos indicados en la placa de tipo.
- ▶ Tener en cuenta las particularidades de cada país.

### 6.1 Primera puesta en servicio

- ▶ Abra los enganches de sujeción **[2-2]** y retire la parte superior del aparato **[2-1]**.
- ▶ Retirar las piezas accesorias del depósito para suciedad **[2-3]** y del embalaje.

- ▶ Introducir el tapón de cierre **[1-6]** en el orificio de aspiración **[1-7]** (solo para clases de polvo M).
- ▶ Si es necesario, monte la corredera de enclavamiento **[1-16]** en el orificio de aspiración **[3a]**; encontrará más información al respecto en el capítulo [8.1](#).
- ▶ Coloque la bolsa filtrante/bolsa de evacuación **[8] + [10]**.
- ▶ Colocar la parte superior **[2-1]** y cerrar los enganches de sujeción **[2-2]**.
- ▶ Conecte el tubo flexible de aspiración al orificio de aspiración **[1-7]**.

### Montar la caja de accesorios, incluido el soporte para el tubo

- ▶ Colgar la caja de accesorios en la parte superior del aparato **[2-1]** y fijarla con dos tornillos **[2-4]**.

Si no es necesario el soporte para el tubo, levantar la lengüeta, llevar hacia atrás el soporte para el tubo y retirarlo **[2b]**.

Se puede fijar el tubo de aspiración con la boquilla para suelos colocada a la ranura de la caja de accesorios. Para ello, el adaptador debe encontrarse en el lugar correcto **[2a]**.

### 6.2 Conexión del sistema de aspiración móvil



#### AVISO

##### Peligro de lesiones a causa de herramientas sin control

- ▶ Antes de girar el interruptor a la posición "AUTO" o "MAN", asegúrese de que la herramienta conectada esté apagada.

El interruptor **[1-12]** se utiliza como interruptor de conexión y desconexión.

- ▶ Conectar el enchufe a una caja de contacto con protección de puesta a tierra.



Desenchufar la herramienta en caso de no utilizarse o antes de realizar cualquier trabajo de mantenimiento y limpieza.

### Posición "0" del interruptor

La caja de contacto de la máquina **[1-9]** no recibe corriente, el sistema móvil de aspiración está apagado.

### Posición "MAN" del interruptor

La caja de contacto de la máquina **[1-9]** es conductora de corriente, el sistema móvil de aspiración arranca.

### Posición "Auto" del interruptor

La caja de contacto de la máquina **[1-9]** es conductora de corriente, el sistema móvil de aspiración arranca al encender la herramienta conectada.

### 6.3 Conexión de la herramienta eléctrica



#### AVISO

##### Peligro de lesiones

- ▶ Observar el consumo nominal máximo en la caja de contacto de la máquina (véase el capítulo "Datos técnicos").
- ▶ Desconectar la herramienta eléctrica.

- ▶ Conectar la herramienta eléctrica a la caja de contacto de la máquina **[1-9]**.

## 7 Ajustes

### 7.1 Regular el diámetro del tubo (solo para clase de polvo M) [1-15]

De este modo se garantiza que la velocidad del aire en el tubo flexible de aspiración sea correcta (véase el capítulo 7.7).

### 7.2 Regulación de la capacidad de aspiración

- ▶ En el botón giratorio **[1-13]**.

### 7.3 Bloqueo del freno

- ▶ Levante el sistema móvil de aspiración ligeramente por la parte delantera.
- ▶ Empuje el freno **[1-5]** hacia abajo hasta fijarlo.
- ▶ Para soltarlo, pulse la palanca **[1-4]**.

### 7.4 Protector contra sobretemperatura

A fin de proteger el sistema móvil de aspiración de un sobrecalentamiento, el protector contra sobretemperatura desconecta la herramienta antes de alcanzar la temperatura crítica.

- ▶ A fin de proteger el sistema móvil de aspiración de un sobrecalentamiento, el protector contra sobretemperatura desconecta la herramienta antes de alcanzar la temperatura crítica.

- ▶ Apagar el sistema móvil de aspiración, dejar que se enfríe durante aprox. 5 minutos y conectar.



Si no se puede conectar, ponerse en contacto con los talleres de servicio de Festool.

## 7.5 Depósito Systainer

La superficie del sistema móvil de aspiración sirve como superficie de apoyo para el Systainer:

- ▶ Enganche el Systainer en su soporte **[3a]**.
- ▶ Para unirlo de forma segura se debe fijar un adaptador de Systainer (accesorio) a la parte superior con cuatro tornillos **[3b]**.

## 7.6 Control del caudal de aire

Por motivos de seguridad, si la velocidad del aire en el tubo flexible de aspiración desciende

por debajo de 20 m/s, suena una señal acústica de advertencia (para clase de polvo M).



La tabla en el sistema móvil de aspiración indica el volumen de aspiración mínimo necesario para cada diámetro de tubo. Por debajo del volumen de aspiración mínimo sonará una señal de aviso.

 max. Ø	$\dot{V}_{\text{min}}$
21 mm	25 m <sup>3</sup> /h
27 mm	41 m <sup>3</sup> /h
32 mm	58 m <sup>3</sup> /h
36 mm	73 m <sup>3</sup> /h
42 mm	100 m <sup>3</sup> /h
50 mm	141 m <sup>3</sup> /h

10041610

\* solo para las versiones de la UE de CT AC

Posibles causas

Solución

Regulación de la capacidad de aspiración **[1-13]** ajustada a un valor demasiado bajo.

Ajuste la regulación de la capacidad de aspiración a un valor superior (véase el capítulo **7.2**).

Botón giratorio **[1-15]** no ajustado al diámetro del tubo flexible conectado.

Ajuste el diámetro correcto del tubo flexible (véase el capítulo **7.1**).

El tubo flexible de aspiración está atascado o doblado.

Eliminar el atasco o la dobladura.

La bolsa filtrante está llena.

Coloque una nueva bolsa filtrante (véase el capítulo **9.1**).

Filtro principal sucio.

Cambie el filtro principal (véase el capítulo **9.1**).

**SOLO AUTOClean:** limpiar el filtro principal (véase el capítulo **8.1**).

El control electrónico no funciona.

Encargar la reparación a un taller de servicio de Festool.

Aspirado en mojado.

No afecta a la fiabilidad funcional, no es necesario tomar medidas.

## 8 Trabajo

### 8.1 Limpiar el filtro principal AUTOClean



**Solo en combinación con la bolsa de evacuación** (cumple la clase de polvo "L/M").

No aplicable para la aspiración en mojado.

#### Limpieza automática

Conecte con el botón giratorio **[1-14]**.



#### Limpieza manual

Girar el interruptor de la máquina **[1-12]** y situarlo en el símbolo **AC**.

#### Limpieza completa manual **[4]**

- ▶ Tape el orificio de la boquilla o del tubo flexible con la palma de la mano o la corredera de enclavamiento CT-VS (497926).
- ▶ Gire el interruptor de la máquina **[1-12]** y sitúelo en el símbolo **AC**.

## 8.2 Aspiración de sustancias secas

 	<b>ATENCIÓN</b>
<b>Polvo perjudicial para la salud</b> <b>Daños en las vías respiratorias</b>	
<ul style="list-style-type: none"> <li>▶ Utilice siempre la bolsa filtrante o la bolsa de evacuación.</li> <li>▶ Utilice únicamente con el control del caudal de aire en funcionamiento (solo para la clase de polvo M).</li> </ul>	

 Cuando se aspiren polvos que sobrepasen los valores de concentración máxima o un volumen considerable de polvo de madera de roble o de haya, solo se debe aspirar una única fuente de polvo (herramienta eléctrica o neumática).

Al aspirar el polvo que se desprende de las herramientas eléctricas en funcionamiento, **se debe:**

Procurar una ventilación suficiente y respetar las disposiciones regionales.

**Valores límite:** aire de salida máx. 50 % del caudal de aire fresco

**Fórmula:** volumen en el ambiente  $V_R$  x nivel de renovación del aire  $L_W$

## 8.3 Aspiración de materiales húmedos o de líquidos

 Retirar la bolsa filtrante o la bolsa de evacuación.

**Recomendación:** utilizar el filtro húmedo especial (NF-CT).

Cuando se alcanza el nivel de llenado máximo, la aspiración se interrumpe automáticamente.



Después de aspirar en mojado, dejar secar el filtro principal.

	<b>ATENCIÓN</b>
<b>Espuma o líquidos vertidos</b>	
<ul style="list-style-type: none"> <li>▶ Desconectar y vaciar inmediatamente la herramienta.</li> </ul>	



## 8.4 Al finalizar el trabajo

- ▶ Limpie el filtro principal de forma automática o manual (consulte el capítulo [8.1](#)).
- ▶ Desconecte el sistema de aspiración móvil y extraer el enchufe.

- ▶ Enrolle el cable de conexión a la red, introduzca el final del cable en la ranura [5].
- ▶ Vacíe el depósito para suciedad.
- ▶ Guardar el sistema móvil de aspiración en un lugar seco y protegido contra un uso no autorizado.
- ▶ Levantar el soporte para el tubo flexible [1-10].
- ▶ Enrollar el tubo alrededor del soporte.
- ▶ Meter el final del cable por el soporte.
- ▶ **Solo para la clase de polvo M:** cierre el orificio de aspiración [1-7] con el tapón obturador [1-1] o la corredera de enclavamiento [1-16].

 	<b>AVISO</b>
<b>Polvo perjudicial para la salud</b> <b>Daños en las vías respiratorias</b>	
<ul style="list-style-type: none"> <li>▶ Limpiar el sistema móvil de aspiración y todos los accesorios aspirándolos y limpiándolos a fondo (por dentro y por fuera) antes de retirarlo de la zona de trabajo contaminada (solo para clase de polvo M).</li> <li>▶ Las piezas que no puedan limpiarse completamente se deben transportar dentro de una bolsa de plástico hermética.</li> <li>▶ ¡Utilice protección respiratoria!</li> </ul>	

## 9 Mantenimiento y cuidado

 	<b>AVISO</b>
<b>Peligro de lesiones, electrocución</b>	
<ul style="list-style-type: none"> <li>▶ Desconectar el enchufe de la red antes de realizar cualquier trabajo de mantenimiento o conservación.</li> <li>▶ Todos los trabajos de mantenimiento y reparación que exijan abrir la carcasa del motor tan sólo pueden ser llevados a cabo por un taller autorizado.</li> </ul>	



El **Servicio de atención al cliente y reparaciones** solo está disponible por parte del fabricante.

te o de los talleres de reparación: encuentre la dirección más próxima a usted en:

[www.festool.es/Servicios](http://www.festool.es/Servicios)



Utilice únicamente piezas de recambio Festool originales. Despiece en: [www.festool.es/Servicios](http://www.festool.es/Servicios)

Limpie con regularidad los sensores del nivel de llenado **[6]**, compruebe que no haya daños y vacíe el depósito para suciedad **[1-3]**.

Los dispositivos de protección y las piezas que presenten daños deben ser reparados o sustituidos conforme a lo prescrito por un taller especializado autorizado, a menos que se especifique de otro modo en el manual de instrucciones.

#### Tenga en cuenta las siguientes advertencias:

- El fabricante o una persona capacitada debe realizar un control técnico del polvo al menos una vez al año (p. ej. para comprobar posibles daños del filtro, la estanqueidad de la herramienta y el correcto funcionamiento de los dispositivos de control).
- Debe eliminarse todo aquello que no se pueda limpiar. Para ello utilizar bolsas estancas. Tener en cuenta las condiciones vigentes de eliminación de los desechos.
- Para el mantenimiento por parte del usuario, la herramienta se deberá desmontar, limpiar y mantener, siempre que ello sea realizable, sin provocar peligro para el personal de mantenimiento u otras personas. Unas medidas de precaución adecuadas incluyen la descontaminación antes del desmontaje, tomar precauciones para efectuar la purga de aire forzada y filtrada en el mismo lugar donde se desmonta la herramienta, realizar la limpieza de la zona de mantenimiento y usar el equipamiento de protección personal adecuado.

#### 9.1 Bolsa filtrante/bolsa de evacuación/filtro principal

- ▶ Extraer la bolsa filtrante **[7]**.
- ▶ Colocar la bolsa filtrante **[8]**.
- ▶ Extraer la bolsa de evacuación **[9]**.
- ▶ Colocar la bolsa de evacuación **[10]**.
- ▶ Cambiar el filtro principal **[11]**.  
Desechar el filtro principal usado teniendo en cuenta las leyes aplicables.



Los números de pedido de los accesorios, filtros y material de consumo figuran en el catálogo de Festool o en la dirección de internet [www.festool.com](http://www.festool.com).

## 10 Medio ambiente

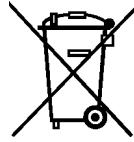

**No desechar con la basura doméstica.** Reciclar las herramientas, accesorios y embalajes de forma respetuosa con el medio ambiente. Respetar las disposiciones nacionales vigentes.

**Solo UE:** según la Directiva europea sobre herramientas eléctricos y electrónicos usados y su transposición a la legislación nacional, las herramientas eléctricas usadas deben recogerse por separado y reciclarse de forma respetuosa con el medio ambiente.

#### Información sobre REACH:

[www.festool.com/reach](http://www.festool.com/reach)

## Sommario

1	Avvertenze per la sicurezza.....	31
2	Simboli.....	31
3	Elementi dell'utensile.....	31
4	Dati tecnici.....	32
5	Utilizzo conforme.....	32
6	Messa in funzione.....	32
7	Impostazioni.....	33
8	Lavoro.....	34
9	Manutenzione e cura.....	35
10	Ambiente.....	36

## 1 Avvertenze per la sicurezza



**Attenzione! Leggere tutte le avvertenze per la sicurezza e le indicazioni.** Eventuali errori nell'osservanza delle avvertenze e delle indicazioni possono provocare scosse elettriche, incendi e/o gravi lesioni.

**Conservate tutte le avvertenze di sicurezza e i manuali per riferimenti futuri.**

- L'utilizzo del presente utensile non è consentito a persone (bambini inclusi) dalle ridotte capacità fisiche, sensoriali o mentali, o che manchino dell'esperienza e delle conoscenze necessarie allo scopo. I **bambini** andranno sorvegliati, per evitare con certezza che giochino con l'utensile.



- **Attenzione:** l'apparecchio può contenere polveri nocive alla salute. Le operazioni di manutenzione, svuotamento e sostituzione dei filtri deve essere effettuata esclusivamente da personale autorizzato munito di dispositivi di protezione individuale adatti.
- Usare l'apparecchio solo con il sistema filtrante installato!
- **Pericolo di esplosione e di incendio: Non aspirare:** scintille o polveri calde, materiali esplosivi o infiammabili (ad es. magnesio, alluminio, benzina, diluente, con l'eccezione del legno); liquidi aggressivi/corpi solidi (ad es. acidi, basi, solventi).
- Attenersi alle norme nazionali sulla sicurezza e alle indicazioni del produttore dei materiali!

- Usare l'apparecchio solo con un equipaggiamento di protezione personale adatto!
- Usare l'apparecchio solo quando esso risulta intatto da un controllo visivo, in ambienti asciutti e in seguito ad opportuno addestramento!
- Usare la presa dell'apparecchio solo per lo scopo indicato!
- Controllare regolarmente la spina e il cavo, per evitare pericoli. In caso di danneggiamento, far sostituire tali componenti esclusivamente da un'officina del Servizio Assistenza Clienti autorizzata.
- Non sollevare o trasportare l'apparecchio con ganci da gru o altri dispositivi di sollevamento!

## 2 Simboli



Avvertenza di pericolo generico



Avvertenza sulla scossa elettrica



Leggere le istruzioni/avvertenze!



Indossare una mascherina!



Non fa parte dei rifiuti comunali.



Adatto per la separazione di polveri con un valore limite di esplosione di 1 mg/m<sup>3</sup>



Adatto per la separazione di polveri con un valore limite di esplosione di 0,1 mg/m<sup>3</sup>

## 3 Elementi dell'utensile

- [1-1] Impugnatura
- [1-2] Graffa di chiusura
- [1-3] Serbatoio di contenimento
- [1-4] Leva
- [1-5] Freno
- [1-6] Tappo (Soltanto für Staubklasse M)
- [1-7] Apertura d'aspirazione
- [1-8] Slot per modulo
- [1-9] Presa dell'apparecchio

- [1-10]** Supporto per tubo flessibile
- [1-11]** Contenitore per accessori
- [1-12]** Interruttore dell'apparecchio
- [1-13]** Regolazione della forza d'aspirazione
- [1-14]** Pulizia automatica

- [1-15]** Regolazione del diametro del tubo flessibile (Soltanto für Staubklasse M)
- [1-16]** Sportellino (ComfortClean)

Le figure indicate nel testo si trovano all'inizio delle istruzioni per l'uso.

## 4 Dati tecnici

### Unità mobili d'aspirazione

Assorbimento elettrico		350 - 1200 W
Potenza max sulla presa dell'apparecchio.	EU	2400 W
	CH, DK	1100 W
Portata (aria) max., turbina		234 m <sup>3</sup> /h (3900 l/min)
Depressione max., turbina		24000 Pa
Superficie filtrante		6318 cm <sup>2</sup>
Tubo flessibile di aspirazione		D 36/32 mm x 3,5 m-AS
Lunghezza del cavo di rete		7,5 m
Livello di pressione sonora secondo EN 60704-2-1 / Incertezza K		71 dB(A) / 3 dB
Tipo di protezione		IP X4
Capacità serbatoio	CTL 26 E AC HD	26 l
	CTL/M 36 E AC HD	36 l
Misure p x l x h	CTL 26 E AC HD	673 x 365 x 455 mm
	CTL/M 36 E AC HD	673 x 365 x 522 mm
Peso	CTL 26 E AC HD	14 kg
	CTL/M 36 E AC HD	14,5 kg

## 5 Utilizzo conforme

Unità mobile di aspirazione adatta per

- **CTL 26/36 E AC HD:** Aspirare polveri fino a 1 mg/m<sup>3</sup> del tipo L
  - **CTM 36 E AC HD:** Aspirare polveri fino a 0,1 mg/m<sup>3</sup> del tipo M, comprese polveri di legno, minerali e contenenti quarzo
  - Aspirazione di acqua,
  - impiego commerciale, ad es. in hotel, scuole, ospedali, fabbriche, negozi, uffici e noleggi,
- secondo IEC/EN 60335-2-69.



Il proprietario risponde dei danni in caso di uso non appropriato dell'attrezzo.

## 6 Messa in funzione



### AVVERTENZA

#### Tensione o frequenza non ammesse!

#### Pericolo di incidenti

- ▶ Prestare attenzione alle indicazioni riportate sulla targhetta del tipo.
- ▶ Prestare attenzione ad eventuali disposizioni nazionali speciali.

### 6.1 Prima messa in funzione

- ▶ **[2-2]** Aprire le clip e togliere la parte superiore **[2-1]**.
- ▶ Togliere gli accessori dal contenitore dello sporco **[2-3]** e dall'imballaggio!



- ▶ Inserire il tappo **[1-6]** nell'apertura di aspirazione **[1-7]** (solo con polveri della classe M).
- ▶ Eventualmente montare lo sportellino **[1-16]** sulla bocca di aspirazione **[3a]**. Per maggiori informazioni vedere cap. **8.1**.
- ▶ Inserire il sacco filtrante o il sacco di raccolta **[8] + [10]**.
- ▶ riposizionare la parte superiore **[2-1]** e chiudere le clip **[2-2]**.
- ▶ Collegare il tubo flessibile per l'aspirazione sull'apposita bocca di aspirazione **[1-7]**.

### Montaggio del box accessori unitamente al supporto tubo

- ▶ Innestare il box accessori sulla parte superiore dell'apparecchio **[2-1]** e fissarlo con due viti. **[2-4]**.

Quando non si utilizza il supporto tubo, sollevare la staffa, ribaltare all'indietro il supporto tubo e rimuoverlo **[2b]**.

Il tubo di aspirazione assemblato con l'ugello per pavimenti può essere agganciato alla scanalatura presente sul box accessori. In tal caso l'adattatore deve trovarsi nella posizione corretta **[2b]**.

### 6.2 Collegamento dell'unità mobile di aspirazione

	<b>AVVERTENZA</b>
<b>Pericolo di ferimento causato da utensili che si avviano in modo incontrollato</b>	
▶ Prima di ruotare l'interruttore nella posizione "AUTO" o "MAN" prestare attenzione che l'utensile collegato sia spento.	

L'interruttore **[1-12]** ha la funzione di interruttore ON/OFF.

- ▶ Innestare la spina di rete in una presa collegata a terra.

 Sfilare sempre la spina dalla presa in caso di non utilizzo e prima di eseguire qualsiasi operazione di manutenzione e di pulizia.

### Posizione dell'interruttore '0'

La presa dell'apparecchio **[1-9]** è senza corrente, l'unità mobile d'aspirazione è spenta.



### Posizione dell'interruttore 'MAN'

La presa dell'apparecchio **[1-9]** è sotto corrente, l'unità mobile d'aspirazione si avvia.

### Posizione dell'interruttore 'Auto'

La presa dell'apparecchio **[1-9]** è sotto corrente, l'unità mobile d'aspirazione si avvia all'attivazione dell'attrezzo collegato.

### 6.3 Collegamento dell'utensile elettrico

		<b>AVVERTENZA</b>
<b>Pericolo di lesioni</b>		
▶ Osservare i valori massimi di potenza allacciata sulla presa dell'apparecchio (vedi il Capitolo Dati tecnici).		
▶ Spegnerne l'attrezzo elettrico.		

- ▶ Allacciare l'attrezzo elettrico alla presa dell'apparecchio **[1-9]**.

## 7 Impostazioni

### 7.1 Regolare il diametro del tubo flessibile (solo con polveri di classe M) [1-15]

Ciò a garanzia della corretta misurazione della velocità dell'aria all'interno del tubo flessibile (vedi Cap. 7.7)

### 7.2 Regolazione dell'intensità d'aspirazione

- ▶ con l'apposita rotella **[1-13]**.

### 7.3 Bloccaggio del freno

- ▶ Sollevare leggermente l'unità di aspirazione mobile dal lato frontale.
- ▶ Azionare il freno **[1-5]** spingendolo a fondo fino allo scatto in posizione.
- ▶ Per rilasciare il freno, azionare la leva **[1-4]**.

### 7.4 Protezione da temperatura elevata

Per proteggere l'apparecchio contro il surriscaldamento, l'interruttore termico disinserisce l'unità mobile d'aspirazione prima del raggiungimento della temperatura critica.

- ▶ Per proteggere l'apparecchio contro il surriscaldamento, l'interruttore termico disinserisce l'unità mobile d'aspirazione prima del raggiungimento della temperatura critica.
- ▶ Spegnerne l'unità mobile d'aspirazione e farla raffreddare per circa 5 minuti, quindi riaccenderla.

**i** Se non è possibile accendere l'apparecchio contattare il servizio assistenza clienti di Festool.

## 7.5 Sede per Systainer

Il piano dell'unità di aspirazione è predisposto per il fissaggio di un Systainer:

- ▶ Agganciare il Systainer sul supporto per Systainer **[3a]**.
- ▶ Un fissaggio solido è garantito utilizzando un adattatore per Systainer (accessorio) da fissare con quattro viti sul piano superiore **[3b]**.

## 7.6 Controllo della portata

Se la velocità dell'aria nel tubo flessibile d'aspirazione scende sotto i 20 m/s, per motivi di sicurezza viene emesso un segnale acustico.

Possibili cause

Regolazione della forza d'aspirazione **[1-13]** impostata su un valore troppo basso.

La manopola **[1-15]** non è impostata sul diametro del tubo flessibile collegato.

Tubo flessibile d'aspirazione intasato o piegato.

Sacchetto filtro pieno.

Filtro principale sporco.

Malfunzionamento dell'elettronica di controllo.

Aspirazione di liquidi.

Rimedio

Impostare la regolazione della forza d'aspirazione su un valore più alto (vedi Cap. **7.2**).

Impostare il diametro corretto del tubo flessibile (vedi Cap. **7.1**).

Eliminare l'intasamento o la piega nel tubo.

Inserire un nuovo sacchetto filtro (vedi Cap. **9.1**).

Sostituire il filtro principale (vedi Cap. **9.1**).

**SOLO AUTOClean:** Pulire il filtro principale (vedi Cap. **8.1**).

Far riparare da un'officina autorizzata Festool.

La sicurezza di funzionamento non è compromessa, non è necessario alcun intervento.

## 8 Lavoro

### 8.1 Pulizia del filtro principale AUTOClean

**!** **Solo in combinazione con un sacco di raccolta** (idoneo per polveri del tipo L/M). Non per l'aspirazione di liquido!

#### Pulizia automatica

Attivare girando l'apposito interruttore **[1-14]**.

#### Pulizia manuale

Posizionare l'interruttore dell'apparecchio **[1-12]** sul simbolo **AC**.

#### Pulizia completa manuale **[4]**

**i** La tabella sull'unità mobile d'aspirazione esplicita questa relazione per il volume di fumi minimo necessario del relativo diametro del tubo flessibile. Se il rispettivo volume di fumi non è raggiunto, viene emesso un segnale acustico d'avviso.



 max. Ø	$\dot{V}_{\min}$
21 mm	25 m <sup>3</sup> /h
27 mm	41 m <sup>3</sup> /h
32 mm	58 m <sup>3</sup> /h
36 mm	73 m <sup>3</sup> /h
42 mm	100 m <sup>3</sup> /h
50 mm	141 m <sup>3</sup> /h

10041610

\* solo per le versioni UE di CT AC

- ▶ Con il palmo della mano o mediante lo sportellino CT-VS (497926), tappare la bocca di aspirazione o l'ugello terminale del tubo di aspirazione.
- ▶ Posizionare l'interruttore dell'apparecchio **[1-12]** sul simbolo **AC**.

## 8.2 Aspirazione di sostanze asciutte

		<b>PRUDENZA</b>
<b>Polveri nocive per la salute</b>		
<b>Lesione delle vie respiratorie</b>		
<ul style="list-style-type: none"> <li>► Utilizzare sempre il sacco filtrante o il sacco di raccolta!</li> <li>► Utilizzare solo con il controllo del volume di flusso funzionante (solo con polveri di tipo M).</li> </ul>		

 Quando si aspirano polveri oltre il valore limite o costituite in misura considerevole da polvere di legno di quercia o di faggio, aspirare solo polveri provenienti da un'unica sorgente (attrezzo elettrico o pneumatico).

Quando si aspirano polveri generate da attrezzi elettrici in funzione **osservare** quanto segue:

Garantire una sufficiente aerazione! Attenersi alle disposizioni regionali!

**Valori limite:** aria di scarico max. 50% del volume dell'aria fresca

**Formola:** volume del locale  $V_R$  x tasso di ricambio d'aria  $L_W$

## 8.3 Aspirazione di liquidi e di materiali umidi

 Rimuovere il sacco filtrante o il sacco di raccolta!

**Consiglio:** usare un filtro speciale per liquidi (NF-CT).

L'aspirazione si interrompe automaticamente al raggiungimento del livello massimo di riempimento.

Al termine dell'aspirazione di liquidi, lasciare asciugare il filtro principale!



	<b>PRUDENZA</b>
<b>Fuoriuscita di schiuma e di liquido</b>	
<ul style="list-style-type: none"> <li>► Spegnerne immediatamente l'apparecchio e svuotarlo.</li> </ul>	

## 8.4 Dopo il lavoro



► Pulire il filtro principale in modalità automatica o manuale (vedere cap. [8.1](#)).

► Spegnerne l'unità mobile di aspirazione e staccare la spina.

- Avvolgere il cavo di alimentazione dalla rete e innestare l'estremità nella scanalatura **[5]**.
- Svuotare il contenitore dello sporco.
- Riporre l'unità mobile d'aspirazione in un locale secco precluso all'accesso di persone non autorizzate.
- Ribaltare verso l'alto il supporto per tubo flessibile **[1-10]**.
- Avvolgere il tubo flessibile attorno alla staffa del supporto.
- Posizionare l'estremità del tubo flessibile sulla staffa.
- **Solo per polveri di tipo M: chiudere la** bocca di aspirazione **[1-7]** con il tappo **[1-1]** o lo sportellino **[1-16]**.

		<b>AVVERTENZA</b>
<b>Polveri nocive per la salute</b>		
<b>Lesione delle vie respiratorie</b>		
<ul style="list-style-type: none"> <li>► Aspirare e pulire completamente l'unità mobile di aspirazione e tutti gli accessori sia all'interno sia all'esterno, prima di toglierli dall'aria contaminata (solo per polveri di classe M).</li> <li>► Le parti che non possono essere pulite completamente, per il trasporto devono essere rinchiusi in un sacco di plastica a tenuta d'aria.</li> <li>► Indossare un dispositivo di protezione delle vie respiratorie!</li> </ul>		

## 9 Manutenzione e cura

		<b>AVVERTENZA</b>
<b>Pericolo di lesioni, scossa elettrica</b>		
<ul style="list-style-type: none"> <li>► Prima di eseguire qualsiasi operazione di manutenzione o cura sulla macchina, disinserire sempre la spina dalla presa!</li> <li>► Tutte le operazioni di manutenzione e riparazione per le quali è necessario aprire l'alloggiamento del motore devono essere eseguite solamente da un'officina per l'Assistenza Clienti autorizzata.</li> </ul>		



**Servizio e riparazione** solo da parte del costruttore o delle officine di servizio autorizzate. Le officine più vicine sono riportate di seguito: [www.festool.com/service](http://www.festool.com/service)



Utilizzare solo ricambi originali Festool! Cod. prodotto reperibile al sito: [www.festool.com/service](http://www.festool.com/service)

Pulire periodicamente i sensori di livello **[6]**, controllare la presenza di danneggiamenti e svuotare il contenitore dello sporco **[1-3]**.

Le parti e i dispositivi di sicurezza danneggiati devono essere riparati o sostituiti a regola d'arte da un'officina autorizzata, se non indicato diversamente nelle istruzioni per l'uso.

#### Osservare le seguenti indicazioni:

- Almeno una volta l'anno è necessaria un'ispezione tecnica in riferimento alle polveri da parte del costruttore o di personale qualificato, al fine di accertare, ad es., l'eventuale presenza di perdite o di danneggiamenti al filtro e il funzionamento corretto dei dispositivi di controllo.
- Ciò che non può essere pulito deve essere smaltito. Usare a tale scopo un sacco impermeabile. Attenersi alle disposizioni vigenti in materia di smaltimento!
- Per effettuare la manutenzione, l'operatore deve smontare l'apparecchio, pulirlo e procedere alla manutenzione, nella misura in cui ciò è possibile senza provocare pericolo per il personale addetto alla manutenzione o per altre persone. Fra le misure precauzionali da seguire ricordiamo la depurazione prima dello smontaggio, la realizzazione sul luogo dove viene smontato l'apparecchio di uno sfiato forzato filtrato, la pulizia della zona dove è stata effettuata la manutenzione e la messa a disposizione di un equipaggiamento protettivo personale adatto.

#### 9.1 Sacco filtrante/ Sacco di raccolta /Filtro principale

- ▶ Rimuovere il sacco filtrante **[7]**.
- ▶ Inserire il sacco filtrante **[8]**.

- ▶ Rimuovere il sacco di raccolta **[9]**.
- ▶ Inserire il sacco di raccolta **[10]**.
- ▶ Sostituire il filtro principale **[11]**.

Smaltire il filtro principale usato in conformità alle disposizioni vigenti in materia.



I numeri di ordinazione per gli accessori, i filtri e i materiali di servizio sono reperibili nel catalogo Festool o in Internet al sito [www.festool.com](http://www.festool.com).

## 10 Ambiente

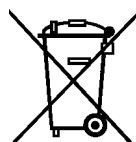

**Non gettare l'apparecchio tra i rifiuti domestici!** Smaltire gli apparecchi, gli accessori e gli imballaggi in modo eco-compatibile. Attenersi alle disposizioni di legge nazionali in vigore.

**Solo UE:** secondo la direttiva europea /CE sui vecchi dispositivi elettrici ed elettronici e la sua applicazione in ambito nazionale, gli elettrodomestici usati devono essere raccolti separatamente e riciclati in modo eco-compatibile.

#### Informazioni su REACH:

[www.festool.com/reach](http://www.festool.com/reach)

## Inhoudsopgave

1	Veiligheidsvoorschriften.....	37
2	Symbolen.....	37
3	Toestelementen.....	37
4	Technische gegevens.....	38
5	Gebruik volgens de voorschriften.....	38
6	Inwerkingstelling.....	38
7	Instellingen.....	39
8	Veilig werken.....	40
9	Onderhoud en verzorging.....	41
10	Speciale gevaaromschrijving voor het milieu.....	42

## 1 Veiligheidsvoorschriften



**⚠ Waarschuwing! Lees alle veiligheidsvoorschriften en aanwijzingen.** Wanneer men zich niet aan de waarschuwingen en aanwijzingen houdt, kan dit leiden tot elektrische schokken, brand en/of ernstig letsel.

**Bewaar alle veiligheidsinstructies en handleidingen om ze later te kunnen raadplegen.**

- Dit apparaat mag niet door personen (met inbegrip van kinderen) met verminderde lichamelijke, zintuiglijke of verstandelijke vermogens of gebrek aan ervaring en kennis worden gebruikt. Er moet voortdurend op worden gelet dat **kinderen** niet met het apparaat spelen.



- **Waarschuwing:** Het apparaat kan gezondheidsbedreigende stoffen bevatten. Onderhoud, lediging en filtervervanging alleen door bevoegde vakmensen met een geschikte veiligheidsuitrusting.
- Alleen gebruiken met geïnstalleerd filtersysteem!
- **Explosie- en brandgevaar: Niet opzuigen:** Vonken of hete stoffen; brandbare of explosieve media (bijv. magnesium, aluminium, benzine, verdunmiddel, met uitzondering van hout); agressieve vloeistoffen/vaste stoffen (bijv. zuren, logen, oplosmiddelen).
- Nationale veiligheidsvoorschriften en gegevens van de producent van het materiaal in acht nemen!

- Alleen gebruiken met geschikte veiligheidsuitrusting!
- Alleen indien na visuele controle intact, werken in droge omgeving en volgens instructie!
- Contactdoos op het apparaat alleen gebruiken voor het vermelde doel!
- Regelmatig de stekker en de kabel controleren om een gevaarlijke situatie te vermijden. Deze bij beschadiging uitsluitend door een geautoriseerde onderhoudswerkplaats laten vernieuwen.
- Niet met een takel of hijswerktuig omhoogheffen en transporteren!

## 2 Symbolen



Waarschuwing voor algemeen gevaar



Waarschuwing voor elektrische schok



Handleiding/aanwijzingen lezen!



Draag een zuurstofmasker!



Niet in huisafval.



Geschikt voor afscheiding van stof met een blootstellingsgrenswaarde groter dan  $1 \text{ mg/m}^3$



Geschikt voor afscheiding van stof met een blootstellingsgrenswaarde groter dan  $0,1 \text{ mg/m}^3$

## 3 Toestelementen

- [1-1] Handgreep
- [1-2] Sluitklem
- [1-3] Vuilcontainer
- [1-4] Hendel
- [1-5] Rem
- [1-6] Sluitstop (alleen für Staubklasse M)
- [1-7] Aanzuigopening
- [1-8] Moduleslot
- [1-9] Toestelcontactdoos

- [1-10]** Slanghouder
- [1-11]** Accessoirevak
- [1-12]** Apparaatschakelaar
- [1-13]** Zuigkrachtregeling
- [1-14]** Automatische reiniging

**[1-15]** Instelling slangdiameter (alleen für Staubklasse M)

**[1-16]** Afsluitschuif

De vermelde afbeeldingen staan in het begin van de gebruiksaanwijzing.

## 4 Technische gegevens

### Mobiele afzuigapparaten

Opgenomen vermogen		350 - 1200 W
Aansluitwaarde van toestelcontactdoos max.	EU	2400 W
	CH, DK	1100 W
Volumestroom (lucht) max., turbine		234 m <sup>3</sup> /h (3900 l/min)
Onderdruk max., turbine		24000 Pa
Filteroppervlak		6318 cm <sup>2</sup>
Afzuigslang		D 36/32 mm x 3,5 m-AS
Lengte van het netsnoer		7,5 M
Geluidsdrukniveau volgens EN 60704-2-1 / Onzekerheid K		71 dB(A) / 3 dB
Beveiligingsklasse		IP X4
Reservoirinhoud	CTL 26 E AC HD	26 l
	CTL/M 36 E AC HD	36 l
Afmetingen L x B x H	CTL 26 E AC HD	673 x 365 x 455 mm
	CTL/M 36 E AC HD	673 x 365 x 522 mm
Gewicht	CTL 26 E AC HD	14 kg
	CTL/M 36 E AC HD	14,5 kg

## 5 Gebruik volgens de voorschriften

Mobiele stofzuiger geschikt voor

- **CTL 26/36 E AC HD:** het op- en afzuigen van stoffen tot 1 mg/m<sup>3</sup> conform stofklasse 'L',
- **CTM 36 E AC HD:** het op- en afzuigen van stoffen tot 0,1 mg/m<sup>3</sup> conform stofklasse 'M', o.a. ook hout en minerale, kwartshoudende stoffen,
- het opzuigen van water,
- bedrijfsmatig gebruik, bijv. in hotels, scholen, ziekenhuizen, fabrieken, winkels, kantoren en bij verhuurbedrijven, conform IEC/EN 60335-2-69.



De gebruiker is aansprakelijk bij gebruik dat niet volgens de voorschriften plaatsvindt.

## 6 Inwerkingstelling



### WAARSCHUWING

#### Ontoelaatbare spanning of frequentie!

#### Risico van ongevallen

- ▶ Gegevens op het typeplaatje in acht nemen.
- ▶ Landspecifieke bijzonderheden in acht nemen.

### 6.1 Eerste inbedrijfstelling

- ▶ Sluitklemmen openen **[2-2]** en bovendee van het apparaat **[2-1]** afnemen.
- ▶ Accessoiredelen uit de vuilcontainer **[2-3]** en de verpakking nemen!
- ▶ Afsluitstop **[1-6]** in aanzuigopening **[1-7]** plaatsen (alleen voor stofklasse M).

- ▶ Eventueel afsluitschuif **[1-16]** op aanzuigopening monteren **[3a]**, zie voor meer informatie het hoofdstuk **8.1**.
- ▶ Filter-/wegwerpstofzak plaatsen **[8]** + **[10]**.
- ▶ Bovendeel **[2-1]** terugplaatsen en sluitklemmen **[2-2]** sluiten.
- ▶ Afzuigslang op de aanzuigopening **[1-7]** aansluiten.

### Accessoirebox inclusief buishouder monteren

- ▶ Accessoirebox aan het bovendeeel van het apparaat **[2-1]** hangen en met twee schroeven bevestigen **[2-4]**.

Wordt de buishouder niet gebruikt, de klep optillen, buishouder naar achteren kantelen en wegnemen **[2b]**.

De gemonteerde zuigbuis met vloerzuigmondstuk kan in de groef van de accessoirebox worden bevestigd. De adapter moet zich hierbij in de correcte positie bevinden **[2a]**.

### 6.2 Mobiele stofafzuiger aansluiten



#### WAARSCHUWING

##### Gevaar voor letsel door ongecontroleerd startend gereedschap

- ▶ Let erop dat het aangesloten gereedschap uitgeschakeld is voordat u de schakelaar in de schakelaarstand "AUTO" of "MAN" draait.

De schakelaar **[1-12]** dient als in-/uit-schakelaar.

- ▶ Netstekker in een geaard stopcontact steken.



Wanneer het apparaat niet wordt gebruikt en vóór onderhouds- en reinigingswerkzaamheden de stekker uit het stopcontact halen.

#### Schakelaarstand '0'

Toestelcontactdoos **[1-9]** is stroomloos, mobiele stofzuiger is uitgeschakeld.

#### Schakelaarstand 'MAN'

Toestelcontactdoos **[1-9]** is stroomvoerend, mobiele stofafzuiger start.

#### Schakelaarstand 'Auto'

Toestelcontactdoos **[1-9]** is stroomvoerend, de mobiele stofzuiger start wanneer het aangesloten gereedschap wordt ingeschakeld.

### 6.3 Elektrisch gereedschap aansluiten



#### WAARSCHUWING

##### Gevaar voor letsel

- ▶ De maximale aansluitwaarde van de toestelcontactdoos in acht nemen (zie hoofdstuk Technische gegevens).
- ▶ Elektrisch gereedschap uitschakelen.

- ▶ Elektrisch gereedschap aansluiten op contactdoos **[1-9]**.

## 7 Instellingen

### 7.1 Slangdiameter instellen (alleen stofklasse M) [1-15]

Dit garandeert dat de luchtsnelheid in de afzuigslang correct gemeten wordt (zie hoofdstuk 7.7).

### 7.2 Zuigkracht afstellen

- ▶ aan de draaiknop **[1-13]**.

### 7.3 Rem vastzetten

- ▶ Mobiele stofzuiger aan de voorkant een beetje optillen.
- ▶ Rem **[1-5]** naar beneden drukken tot hij inklikt.
- ▶ Voor vrijgave de hendel **[1-4]** indrukken.

### 7.4 Temperatuurbeveiliging

Ter bescherming tegen oververhitting schakelt de temperatuurbeveiliging de mobiele stofzuiger uit voordat de kritische temperatuur wordt bereikt.

- ▶ Ter bescherming tegen oververhitting schakelt de temperatuurbeveiliging de mobiele stofzuiger uit voordat de kritische temperatuur wordt bereikt.
- ▶ Mobiele stofzuiger uitschakelen, ca. 5 minuten laten afkoelen, inschakelen.



Inschakelen niet mogelijk: Contact opnemen met Festool onderhoudswerkplaats.

### 7.5 Systainer-opbergvak

Het oppervlak van de stofafzuiger dient als Systainer-oplegvlak::

- ▶ Systainer in Systainhouder haken **[3a]**.

- ▶ Voor een stevige verbinding moet een Systaineradapter (accessoires) met vier schroeven op het bovendeel worden bevestigd **[3b]**.

## 7.6 Volumestroombewaking

Bedraagt de luchtsnelheid in de afzuigslang minder dan 20 m/s, dan klinkt er om veiligheidsredenen een waarschuwingssignaal (bij stofklasse M).



De tabel op de mobiele stofzuiger verklaart dit verband voor het minimaal vereiste afzuigvolume van de betreffende slangdiameter. Als het afzuigvolume wordt onderschreden, klinkt er een waarschuwingssignaal.

 max. Ø	$\dot{V}$ min
21 mm	25 m <sup>3</sup> /h
27 mm	41 m <sup>3</sup> /h
32 mm	58 m <sup>3</sup> /h
36 mm	73 m <sup>3</sup> /h
42 mm	100 m <sup>3</sup> /h
50 mm	141 m <sup>3</sup> /h

10041610

\* alleen bij EU-versies van CT AC

Mogelijke oorzaken

Zuigkrachtregeling **[1-13]** op een te lage waarde ingesteld.

Draaiknop **[1-15]** niet ingesteld op de aangesloten slangdiameter.

Afzuigslang verstopt of geknikt.

Filterzak vol.

Standaard filter verontreinigd.

Storing van de bewakingselektronika.

Natzuigen.

Oplossing

Zuigkrachtregeling op een hogere waarde instellen (zie hoofdstuk **7.2**).

Juiste slangdiameter instellen (zie hoofdstuk **7.1**).

Verstopping of knik verwijderen.

Nieuwe filterzak plaatsen (zie hoofdstuk **9.1**).

Standaard filter vervangen (zie hoofdstuk **9.1**).

**ALLEEN AUTOClean:** standaard filter reinigen (zie hoofdstuk **8.1**).

Door Festool klantendienstwerkplaats laten herstellen.

Rendementszekerheid niet geschaad, geen ingreep vereist.

## 8 Veilig werken

### 8.1 AUTOClean - standaard filter reinigen

 **Alleen in combinatie met wegwerpstofzak** (conform stofklasse 'L/M'). Niet bij het natzuigen!

#### Automatische reiniging

Met de draaiknop **[1-14]** inschakelen.

#### Reiniging handmatig

Apparaatschakelaar **[1-12]** op symbool **AC** draaien.

#### Volledige reiniging handmatig **[4]**

- ▶ Met de handpalm of afsluitschuif CT-VS (497926) de opening van het mondstuk of de slang afsluiten.
- ▶ Apparaatschakelaar **[1-12]** op symbool **AC** draaien.

### 8.2 Droge stoffen opzuigen



#### VOORZICHTIG

#### Gezondheidsbedreigende stoffen

#### Aandoening van de luchtwegen

- ▶ Altijd een filter- of wegwerpstofzak gebruiken!
- ▶ Alleen met werkende volumestroombewaking gebruiken (alleen voor stofklasse M).



Bij het afzuigen van stoffen die de grenswaarde overschrijden of bij aanzienlijke hoeveelheden eiken- of beukenhoutstof niet meer dan één stofbron (elektrisch of perslucht-gereedschap) afzuigen.

**Belangrijk** bij het afzuigen van stof van lopend elektrisch gereedschap:

Voor voldoende ventilatie zorgen! Regionale voorschriften in acht nemen!



**Grenswaarden:** afzuiglucht max. 50% van de hoeveelheid verse lucht

**Formule:** ruimtevolumen  $V_R$  x ventilatiesnelheid  $L_w$

### 8.3 Natte stoffen/vloeistoffen opzuigen



Filter- of wegwerpstofzak verwijderen!

**Aanbeveling:** Gebruik het speciale natfilter (NF-CT).

Bij het bereiken van het maximale niveau wordt het afzuigen automatisch onderbroken.

Na het natzuigen het standaard filter laten drogen!



### VOORZICHTIG

#### Uittredend schuim en vloeistoffen

- ▶ Apparaat direct uitschakelen en ledigen.

### 8.4 Na afloop van het werk

- ▶ Standaard filter automatisch of handmatig reinigen (zie hoofdstuk [8.1](#)).
- ▶ Mobiele stofafzuiger uitschakelen en stekker uit stopcontact halen.
- ▶ Aansluitkabel opwickelen, kabeleinde in groef klemmen **[5]**.
- ▶ Vuilcontainer ledigen.
- ▶ De mobiele stofafzuiger opbergen in een droge ruimte, beschermd tegen onbevoegd gebruik.
- ▶ Slanghouder **[1-10]** omhoog klappen.
- ▶ Slang om de beugel van de slanghouder wikkelen.
- ▶ Slanguiteinde over de beugel schuiven.
- ▶ **Alleen voor stofklasse M:** aanzuigopening **[1-7]** met de sluitstop **[1-1]** of afsluitschuif **[1-16]** sluiten.



### WAARSCHUWING

#### Gezondheidsbedreigende stoffen

#### Letsel aan de luchtwegen

- ▶ Mobiele stofafzuiger en alle accessoires volledig (zowel van binnen als van buiten) reinigen, voordat ze uit het verontreinigde gebied worden verwijderd (alleen voor stofklasse M).
- ▶ Onderdelen die niet volledig gereinigd kunnen worden moeten voor het transport in een afgesloten, luchtdichte kunststof zak worden gedaan.
- ▶ Draag een zuurstofmasker!

## 9 Onderhoud en verzorging



### WAARSCHUWING

#### Gevaar voor letsel, elektrische schokken

- ▶ Haal vóór alle onderhouds- en reinigingswerkzaamheden de stekker altijd uit het stopcontact!
- ▶ Alle onderhouds- en reparatiewerkzaamheden, waarvoor het vereist is de motorbehuizing te openen, mogen alleen door een geautoriseerde onderhoudswerkplaats worden uitgevoerd.



**Klantenservice en reparatie** alleen door producent of servicewerkplaatsen: Dichtstbijzijnde adressen op:

[www.festool.com/service](http://www.festool.com/service)



Alleen originele Festool-reserveonderdelen gebruiken! Bestelnr. op:

[www.festool.com/service](http://www.festool.com/service)

Regelmatig de niveausensoren reinigen **[6]**, op beschadiging controleren en de vuilcontainer **[1-3]** leegmaken.

Beschadigde beveiligingsinrichtingen en onderdelen moeten op deskundige wijze in een erkende en gespecialiseerde werkplaats gerepareerd en vervangen worden, voor zover niets anders in de gebruiksaanwijzing aangegeven is.

**Neem de volgende aanwijzingen in acht:**

- Tenminste eenmaal per jaar een stoftechnische controle (bijv. op beschadiging van het filter, de dichtheid van het apparaat en de werking van de controleapparatuur) door de fabrikant of iemand die hiervoor geschoold is, laten uitvoeren.
- Wat niet kan worden gereinigd, moet worden verwijderd. Hiervoor niet-doorlatende zakken gebruiken. Toepasselijke afvoerregeringen in acht nemen!
- Voor het onderhoud door de gebruiker moet het apparaat gedemonteerd, schoon gemaakt en onderhouden worden, zonder dat dit gevaar oplevert voor onderhoudspersoneel of andere personen. Tot de vereiste voorzorgsmaatregelen behoort ook het ontgiften voor demontage, het treffen van maatregelen voor lokaal gefilterde gecontroleerde ventilatie, op de plaats waar het apparaat wordt gedemonteerd, de reiniging van het onderhoudsgebied en een passende persoonlijke veiligheidsuitrusting.

**9.1 Filterzak/ Wegwerpstofzak/ Standaard filter**

- ▶ Filterzak uitnemen **[7]**.
- ▶ Filterzak plaatsen **[8]**.
- ▶ Wegwerpstofzak uitnemen **[9]**.
- ▶ Wegwerpstofzak plaatsen **[10]**.
- ▶ Standaard filter vervangen **[11]**.

Het gebruikte standaard filter afvoeren in overeenstemming met de wettelijke bepalingen.



De bestelnummers voor accessoires, filters en verbruiksmateriaal in de Festool-catalogus of op het internet op "www.festool.com".

**10 Speciale gevaaromschrijving voor het milieu**

**Geef het apparaat niet met het huisvuil mee!** Voer de apparaten, accessoires en verpakkingen op milieuvriendelijke wijze af! Neem de geldende nationale voorschriften in acht.

**Alleen EU:** Volgens de Europese richtlijn inzake gebruikte elektrische en elektronische apparaten en de vertaling hiervan in de nationale wetgeving dienen oude elektroapparaten gescheiden te worden ingezameld en op milieuvriendelijke wijze te worden afgevoerd.

**Informatie voor REACH:**

[www.festool.com/reach](http://www.festool.com/reach)

## Innehållsförteckning

1	Säkerhetsanvisningar.....	43
2	Symboler.....	43
3	Maskindelar.....	43
4	Tekniska data.....	44
5	Avsedd användning.....	44
6	Driftstart.....	44
7	Inställningar.....	45
8	Arbeten.....	46
9	Underhåll och skötsel.....	47
10	Miljö.....	48

## 1 Säkerhetsanvisningar



**⚠ Varning! Läs och följ alla säkerhetsanvisningar och instruktioner.** Om man inte följer varningsmeddelanden och anvisningar kan det leda till elstötar, brand och/eller svåra personskador.

**Spara alla säkerhetsanvisningar och bruksanvisningar för framtida bruk.**

- Denna produkt får inte användas av personer (inklusive barn) med nedsatt fysisk, sensorisk eller psykisk förmåga eller som saknar erfarenhet och kunskap om produkten. **Barn** ska hållas under uppsikt, så att man kan säkerställa att de inte leker med produkten.



- **Varning!** Produkten kan innehålla hälsofarligt damm. Underhåll, tömning och filterbyte får endast utföras av auktoriserad fackman med lämplig skyddsutrustning.
- Får endast användas med installerat filter-system!
- **Explosions- och brandrisk: Sug inte upp:** gnistor eller hett damm; brännbara eller explosiva ämnen (t.ex. magnesium, aluminium, bensen, förtunning, med undantag från trä); aggressiva vätskor/fast ämnen (t.ex. syror, alkaliska vätskor, lösningsmedel).
- Nationella säkerhetsföreskrifter såväl som materialtillverkarens anvisningar ska följas!

- Den får endast användas tillsammans med lämplig skyddsutrustning!
- Den får endast användas efter att man kontrollerat visuellt att den är hel, i torr miljö och efter instruktion!
- Eluttaget på produkten får endast användas för avsett ändamål!
- Kontrollera kontakten och kabeln regelbundet för att undvika fara. Om de skadas får de endast bytas ut av en auktoriserad serviceverkstad.
- Får ej lyftas eller transporteras med lyftkrok eller telfer.

## 2 Symboler



Varning för allmän risk!



Varning för elstötar



Läs bruksanvisningen/anvisningarna!



Använd munskydd!



Tillhör inte kommunalavfall.



Denna dammsugare är avsedd för uppsugning av damm med ett exponeringsgränsvärde över 1 mg/m<sup>3</sup>



Denna dammsugare är avsedd för uppsugning av damm med ett exponeringsgränsvärde över 0,1 mg/m<sup>3</sup>

## 3 Maskindelar

- [1-1] Handtag
- [1-2] Låsklammer
- [1-3] Smutsbehållare
- [1-4] Spak
- [1-5] Broms
- [1-6] Förslutningsplugg (endast för Staubklasse M)
- [1-7] Insugsöppning
- [1-8] Modulkontaktplats
- [1-9] Eluttag

- [1-10]** Slanghållare
- [1-11]** Tillbehörsbehållare
- [1-12]** Strömvred
- [1-13]** Sugkraftsreglering
- [1-14]** Automatisk rengöring

**[1-15]** Inställning av slangens diameter (endast för Staubklasse M)

**[1-16]** Låsspärr (ComfortClean)

De angivna bilderna finns i början av bruksanvisningen.

## 4 Tekniska data

### Dammsugare

Effekt		350 - 1200 W
Anslutningseffekt i eluttag max.	EU	2400 W
	CH, DK	1100 W
Volymström (luft) max, turbin		234 m <sup>3</sup> /h (3900 l/min)
Undertryck max, turbin		24000 Pa
Filteryta		6318 cm <sup>2</sup>
Sugslang		D 36/32 mm x 3,5 m-AS
Nätkabelns längd		7,5 m
Ljudtrycksnivå enligt EN 60704-2-1 / Osäkerhet K		71 dB(A) / 3 dB
Skyddsklass		IP X4
Behållarens volym	CTL 26 E AC HD	26 l
	CTL/M 36 E AC HD	36 l
Mått L x B x H	CTL 26 E AC HD	673 x 365 x 455 mm
	CTL/M 36 E AC HD	673 x 365 x 522 mm
Vikt	CTL 26 E AC HD	14 kg
	CTL/M 36 E AC HD	14,5 kg

## 5 Avsedd användning

Dammsugarna passar för

- **CTL 26/36 E AC HD:** Uppsugning av damm upp till 1 mg/m<sup>3</sup> motsvarande dammklass 'L'.
- **CTM 36 E AC HD:** Uppsugning av damm upp till 0,1 mg/m<sup>3</sup> motsvarande dammklass 'M', bland annat även trä- och mineraliskt, kvartshaltigt damm.
- Uppsugning av vatten.
- Yrkesmässig användning exempelvis för hotell, skolor, sjukhus, fabriker, affärer, kontor och uthyrningsverksamhet, i enlighet med IEC/EN 60335-2-69.



Vid felaktig användning ligger ansvaret på användaren.

## 6 Driftstart



### VARNING!

**Otillåten spänning eller frekvens!**

**Olycksrisk**

- ▶ Observera informationen på märkplåten.
- ▶ Observera landsspecifika avvikelser.

### 6.1 Första gången maskinen används

- ▶ Öppna låsklämmorna **[2-2]** och ta av dammsugarens överdel **[2-1]**.
- ▶ Ta ut tillbehördelarna ur smutsbehållaren **[2-3]** och förpackningen!
- ▶ Stick in förslutningspluggen **[1-6]** i insugsöppningen **[1-7]** (endast för dammklass M).

- Montera **[3a]** vid behov låsspärren **[1-16]** i insugsöppningen, mer information om detta, se kapitel [8.1](#)
- Sätt i en filter-/avfallssäck **[8] + [10]**.
- Sätt överdelen **[2-1]** på plats och stäng låsklämmorna **[2-2]**.
- Anslut sugslangen till insugsöppningen **[1-7]**.

### Montera tillbehörsboxen inklusive rörfästet

- Haka i tillbehörsboxen på maskinens överdel **[2-1]** och fäst den med två skruvar **[2-4]**.

När rörfästet inte används, lyfter man fliken, faller rörfästet bakåt och tar av det **[2b]**.

Ett hopmonterat sugrör med golvmunstycke kan sättas fast i tillbehörsboxens spår. Adaptern måste då vara i rätt läge **[2a]**.

### 6.2 Anslut dammsugaren



#### VARNING!

##### Risk för personskador genom verktyg som startar okontrollerat

- Kontrollera alltid att det anslutna verktyget är frånkopplat innan brytaren vrids till läget "AUTO" eller "MAN".

Brytaren **[1-12]** fungerar som till-/frånkoppling.

- Anslut nätkontakten till ett skyddsjordat eluttag.



Dra alltid ut kontakten ur eluttaget när produkten inte används, samt före underhålls- och rengöringsarbeten.

#### Brytarläge '0'

Apparatens eluttag **[1-9]** är strömlöst, den mobila dammsugaren är frånkopplad.

#### Brytarläge 'MAN'

Eluttaget **[1-9]** är strömförande, dammsugaren startar.

#### Brytarläge 'Auto'

Eluttaget **[1-9]** är strömförande, den mobila dammsugaren startar när det anslutna verktyget kopplas till.

### 6.3 Ansluta elverktyg



#### VARNING!

##### Risk för personskador

- Observera den maximala anslutningseffekten för eluttaget (se kapitlet Tekniska data).
- Koppla ifrån elverktyget.

- Anslut elverktyget till eluttaget **[1-9]**.

## 7 Inställningar

### 7.1 Ställa in slangens diameter (endast dammclass M) [1-15]

Detta säkerställer att lufthastigheten i sugslangen mäts korrekt (se kapitel 7.7).

### 7.2 Reglera sugkraften

- med vridknappen **[1-13]**.

### 7.3 Låsa bromsen

- Lyft upp dammsugarens framdel en aning.
- Tryck ner bromsen **[1-5]** tills den hakar i.
- Lossa den med spaken **[1-4]**.

### 7.4 Temperaturskydd

För att skydda mot överhettning kopplar en temperatursäkring ifrån dammsugaren när den uppnår kritisk temperatur.

- För att skydda mot överhettning kopplar en temperatursäkring ifrån dammsugaren när den uppnår kritisk temperatur.
- Koppla ifrån dammsugaren, låt den svalna ca 5 minuter, koppla till den.



Om den inte kan kopplas till: kontakta din Festool serviceverkstad.

### 7.5 Systainer-depå

Dammsugaren kan även användas som förvaringsyta för Systainer:

- Haka i Systainern i Systainer-hållaren **[3a]**.
- För att den ska sitta ordentligt, måste en Systainer-adapter (tillbehör) skruvas fast upptill med fyra skruvar **[3b]**.

### 7.6 Volymströmsövervakning

Faller lufthastigheten i sugslangen under 20 m/s, så ljuder av säkerhetsskäl en varnings-signal (vid dammclass M).

**i** Tabellen på dammsugaren förklarar detta samband för minimisugvolymen i förhållande till respektive slangdiameter. Om sugvolymen underskrids, ljuder en varningssignal.

\* gäller endast EU-versioner av CT AC

 max. Ø	$\dot{V}$ min
21 mm	25 m <sup>3</sup> /h
27 mm	41 m <sup>3</sup> /h
32 mm	58 m <sup>3</sup> /h
36 mm	73 m <sup>3</sup> /h
42 mm	100 m <sup>3</sup> /h
50 mm	141 m <sup>3</sup> /h

10041610

#### Möjliga orsaker

Sugkraftsregleringen **[1-13]** är för lågt inställd.

Vridknappen **[1-15]** är inte inställd på den anslutna slangens diameter.

Sugslangen är igentäppt eller knäckt.

Filtersäcken är full.

Huvudfiltret är smutsigt.

Fel på övervakningselektroniken.

Våtsugning.

#### Åtgärd

Ställ in sugkraftsregleringen på ett högre värde (se kapitel **7.2**).

Ställ in rätt slangdiameter (se kapitel **7.1**).

Ta bort stoppet och räta ut slangen.

Sätt i en ny filtersäck (se kapitel **9.1**).

Byt huvudfiltret (se kapitel **9.1**).

**ENDAST AUTOClean:** Rengör huvudfiltret (se kapitel **8.1**).

Låt en Festool-serviceverkstad åtgärda felet.

Funktionssäkerheten påverkas ej, inga åtgärder krävs.

## 8 Arbeten

### 8.1 AUTOClean - Rengöra huvudfiltret

 **Endast i kombination med avfallssäck** (som uppfyller dammklass 'L/M'). Ej vid våtsugning!

#### Automatisk rengöring

Koppla till med vridknappen **[1-14]**.



#### Manuell rengöring

Ställ strömvredet **[1-12]** på symbolen **AC**.

#### Manuell totalrengöring [4]

- Tapp till munstycks- eller slangöppningen i sekunder men handen eller låsspärren CT-VS (497926).
- Ställ strömvredet **[1-12]** på symbolen **AC**.

### 8.2 Suga upp torra ämnen

  **OBS!**

**Hälsofarligt damm**  
**Risk för skador i luftvägarna**

- Använd alltid filter- eller avfallssäck!
- Får endast användas med fungerande volymströmsövervakning (endast för dammklass M).

 Vid uppsugning av damm, som överskrider gränsvärdena eller vid större mängder damm från träslagen ek eller bok, ska man endast suga upp damm från en dammkälla (el- eller tryckluftsverktyg).

**Kontrollera** följande vid uppsugning av damm som ansamlas vid användning av elverktyg: Se till att ventilationen är tillräcklig! Observera regionala bestämmelser!

**Gränsvärden:** Frånluft max. 50 % av friskluftsvolymen

**Formel:** Lokalens volym  $V_R$  x luftväxlingskvoten  $L_W$

### 8.3 Suga upp våta ämnen/vätskor



Ta bort filter- eller avfallssäcken!

**Rekommendation:** Använd det speciella våtfiltret (NF-CT).

När den maximala fyllnadsnivån nås, avbryts uppsugningen automatiskt.

Låt huvudfiltret torka efter våtsugning!



#### OBS!

##### Utträngande skum och vätskor

- Koppla genast ifrån dammsugaren och töm den.

### 8.4 Efter arbetet

- Rengör huvudfiltret automatiskt eller manuellt (se kapitel [8.1](#)).
- Koppla ifrån dammsugaren och dra ut nätkontakten.
- Linda upp nätkabeln, kläm fast kabeländan i spåret **[5]**.
- Töm smutsbehållaren.
- Förvara dammsugaren i ett torrt utrymme, skyddad mot obehörig användning.
- Fäll upp slanghållaren **[1-10]**.
- Linda slangen runt slanghållarens bygel.
- Skjut slangänden över bygeln.
- **Endast för dammclass M:** stäng insugsöppningen **[1-7]** med förslutningspluggen **[1-1]** eller låsspärren **[1-16]**.



#### VARNING!

##### Hälssofarligt damm

##### Risk för skador i luftvägarna

- Rengör dammsugaren och alla tillbehör fullständigt genom att dammsuga och torka av (invändigt och utvändigt), innan de tas bort från det nedsmutsade området (endast för dammclass M).
- Delar som inte kan rengöras helt måste transporteras lufttätt förslutet i en plast-säck.
- Använd andningskydd!

## 9 Underhåll och skötsel



#### VARNING!

##### Risk för personskada, elstöt

- Dra alltid ut nätkontakten före alla underhålls- och servicearbeten på maskinen!
- Allt underhålls- och reparationsarbete som kräver att motorns hölje öppnas får endast utföras av behöriga serviceverkstäder.



**Service och reparation** ska endast utföras av tillverkaren eller serviceverkstäder. Se följande adress: [www.festool.se/service](http://www.festool.se/service)

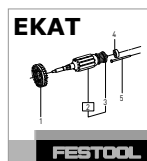

Använd bara Festools originalreservdelar! Art.nr nedan: [www.festool.se/service](http://www.festool.se/service)

Rengör regelbundet nivåsensorerna **[6]**, kontrollera om något är skadat och töm smutsbehållaren **[1-3]**.

Skadade skyddsanordningar och delar måste repareras eller bytas ut av en auktoriserad fackverkstad, såvida inget annat anges i bruksanvisningen.

##### Observera följande anvisningar:

- Produkten ska kontrolleras ur dammteknisk synpunkt minst en gång årligen (t.ex. att det inte förekommer några filterskador, att dammsugaren är tät och att kontrollanordningarna fungerar) av tillverkaren el-

ler av en person som utbildats av tillverkar-  
ren.

- Komponenter som inte kan rengöras ska kasseras. Använd tättförslutande påsar till dessa. Följ gällande bestämmelser för avfallshantering!
- Vid underhåll av apparaten (genom användaren) ska apparaten plockas isär, rengöras och underhållas, i den mån det är möjligt, utan att personer utsätts för några risker. Vidta lämpliga försiktighetsåtgärder, såsom avlägsnande av gifter före isärplockning, åtgärder för filtrerad ventilation i lokalen där apparaten underhålls, rengöring av arbetsområdet och användning av personlig skyddsutrustning.

### 9.1 Filtersäck/avfallssäck/huvudfilter

- ▶ Ta ut filtersäcken [7].
- ▶ Sätt i filtersäcken [8].
- ▶ Ta ut avfallssäcken [9].
- ▶ Sätt i avfallssäcken [10].
- ▶ Byt huvudfiltret [11].

Avfallshantera det kasserade huvudfiltret enligt lagstadgade bestämmelser.



Artikelnummer för tillbehör, filter och förbrukningsmaterial finns i Festool-katalogen eller på internet på "www.festool.com".

## 10 Miljö



**Släng inte maskinen i hushållsso-  
porna!** Se till att verktyg, tillbehör  
och förpackningar lämnas till miljö-  
vänlig återvinning. Följ gällande na-  
tionella föreskrifter.

**Endast EU:** Enligt EU-direktivet om gamla el-  
och elektronikverktyg samt nationell rätt måste  
uttjänta elverktyg källsorteras och återvinnas  
på ett miljövänligt sätt.

**Information om REACH:** [www.festool.com/  
reach](http://www.festool.com/reach)



## Sisällys

1	Turvaohjeet.....	49
2	Tunnukset.....	49
3	Laitteen osat.....	49
4	Tekniset tiedot.....	50
5	Määräystenmukainen käyttö.....	50
6	Käyttöönotto.....	50
7	Säädöt.....	51
8	Työskentely.....	52
9	Huolto ja hoito.....	53
10	Ympäristö.....	54

## 1 Turvaohjeet



**Varoitus! Lue kaikki turva- ja käyttöohjeet.** Varoitusten ja ohjeiden noudattamisen laiminlyönti voi aiheuttaa sähköiskun, tulipalon ja/tai vakavia vammoja.

**Säilytä kaikki turvaohjeet ja käyttöohjeet myöhempää tarvetta varten.**

- Tätä laitetta eivät saa käyttää henkilöt (mukaan lukien lapset), joilla on riittämättömät fyysiset, aistilliset tai henkiset kyvyt tai joiden kokemus ja tiedot laitteesta ovat puutteellisia. **Lapsia** täytyy valvoa, jotta he eivät pääse leikkimään laitteen kanssa.



- Varoitus:** laite voi sisältää terveydelle haitallista pölyä. Huollon, tyhjennyksen ja suodattimen vaihdon saa tehdä vain valtuutettu ja suojaruustusta käyttävä ammattihenkilöstö.
- Käytä vain asennetun suodatinjärjestelmän kanssa!
- Räjähdysherkkiä aineita:** Älä imuroi: kipinöitä eikä kuumaa pölyä; palonarkoja tai räjähdysherkkiä aineita (esim. magnesium, alumiini, bensiini, ohenne, poikkeuksena puu); syövyttäviä nesteitä/kiintoaineita (esim. hapot, emäsluokset, liuottimet).
- Noudata kansallisia turvallisuusmääräyksiä sekä materiaalin valmistajan antamia ohjeita!
- Käytä vain sopivan suojaruustuksen kanssa!

- Tee töitä vain, kun laite on todettu silmämääräisessä tarkastuksessa virheettömäksi, kuivassa ympäristössä ja ohjeiden mukaan!
- Käytä laitteessa olevaa pistorasiaa vain ilmoitettuun tarkoitukseen!
- Vaaran välttämiseksi tarkasta pistoke ja johto säännöllisin väliajoin. Jos niissä ovat vaurioita, vaihdata ne vain valtuutetussa huoltokorjaamossa.
- Älä nosta äläkä kuljeta nosturikoukulla tai nosturilla!

## 2 Tunnukset



Varoitus yleisestä vaarasta



Sähköiskuvaara



Lue ohjeet/huomautukset!



Käytä hengityssuojainta!



Ei kuulu kunnallisjätteisiin.



Soveltuu pölyn erottamiseen, kun altistuksen raja-arvo on yli 1 mg/m<sup>3</sup>



Soveltuu pölyn erottamiseen, kun altistuksen raja-arvo on yli 0,1 mg/m<sup>3</sup>

## 3 Laitteen osat

- [1-1] Kahva
- [1-2] Kiinnityssalpa
- [1-3] Likasäiliö
- [1-4] Vipu
- [1-5] Jarru
- [1-6] Sulkutulppa (vain für Staubklasse M)
- [1-7] Imuaukko
- [1-8] Moduulin kiinnityspaikka
- [1-9] Laitepistorasia
- [1-10] Letkunpidin
- [1-11] Tarvikesäiliö
- [1-12] Laitekytkin

Mainitut kuvat ovat käyttöoppaan alussa.

- [1-13]** Imutehon säätö
- [1-14]** Automaattinen suodatinpuhdistus
- [1-15]** Letkukalkaisijan säätö (vain für Staubklasse M)
- [1-16]** Sulkuluisti (ComfortClean)

## 4 Tekniset tiedot

### Siirrettävät imurit

Tehonotto		350 - 1200 W
Liitäntäarvo laitepistorasiaan maks.	EU	2400 W
	CH, DK	1100 W
Virtaus (ilma) maks., turbiini		234 m <sup>3</sup> /h (3900 l/min)
Alipaine maks., turbiini		24000 Pa
Suodatinpinta		6318 cm <sup>2</sup>
Imuletku		D 36/32 mm x 3,5 m-AS
Verkkoliitäntäjohdon pituus		7,5 m
Äänenpainetaso EN 60704-2-1 mukaan / Epävarmuus K		71 dB(A) / 3 dB
Kotelointiluokka		IP X4
Säiliön tilavuus	CTL 26 E AC HD	26 l
	CTL/M 36 E AC HD	36 l
Mitat P x L x K	CTL 26 E AC HD	673 x 365 x 455 mm
	CTL/M 36 E AC HD	673 x 365 x 522 mm
Paino	CTL 26 E AC HD	14 kg
	CTL/M 36 E AC HD	14,5 kg

## 5 Määräystenmukainen käyttö

Märkäkuivaimurit soveltuvat

- **CTL 26/36 E AC HD:** maks. 1 mg/m<sup>3</sup> pölymäärien imurointiin pölyluokkaa "L" vastaanvasti,
- **CTM 36 E AC HD:** maks. 0,1 mg/m<sup>3</sup> pölymäärien imurointiin pölyluokkaa "M" vastaanvasti, näihin kuuluvat myös puupöly ja mineraaliset, kvartsipitoiset pölylaadut, veden imemiseen,
- ammattikäyttöön, esim. hotelleissa, kouluissa, sairaaloissa, tehtaissa, kaupoissa, toimistoissa ja vuokraamoissa, normin IEC/EN 60335-2-69 mukaan.

 Koneen käyttäjä vastaa määräystenvastaisesta käytöstä aiheutuneista vahingoista.

## 6 Käyttöönotto



### VAROITUS

**Kielletty jännite tai taajuus!**

**Onnettomuusvaara**

- ▶ Noudata konekilvessä olevia ohjetietoja.
- ▶ Huomioi maakohtaiset erikoismääräykset.

### 6.1 Ensimmäinen käyttöönottokerta

- ▶ Avaa kiinnityssalvat **[2-2]** ja ota laitteen yläosa **[2-1]** pois.
- ▶ Ota tarviketosat likasäiliöstä **[2-3]** ja pakkauksesta pois!
- ▶ Laita sulkutulppa **[1-6]** imuaukkoon **[1-7]** (vain pölyluokalle M).
- ▶ Tarvittaessa asenna **[3a]** sulkuluisti **[1-16]** imuaukkoon, tähän liittyvät lisätiedot voit katsoa luvusta **8.1**.

- ▶ Laita suodatin-/jätepussi paikalleen **[8] + [10]**.
- ▶ Laita yläosa **[2-1]** paikalleen ja sulje kiinnityssalvoilla **[2-2]**.
- ▶ Liitä imuletku imuaukkoon **[1-7]**.

### Asenna tarviketelo yhdessä putkenpitimen kanssa

- ▶ Ripusta tarviketelo laitteen yläosaan **[2-1]** ja kiinnitä kahdella ruuvilla **[2-4]**.

Jos putkenpidintä ei tarvita, nosta korvaketta, käännä putkenpidin taaksepäin ja ota pois **[2b]**.

Käyttövalmiiksi koottu imuputki yhdessä lattia-suulakkeen kanssa voidaan kiinnittää tarviketelon uraan. Adapterin täytyy olla tällöin oikeassa kohdassa **[2a]**.

### 6.2 Märkäkuivaimurin kytkeminen

 VAROITUS	
<b>Loukkaantumisvaara</b>	<b>hallitsemattomasti käynnistyvien työkalujen takia</b>
<ul style="list-style-type: none"> <li>▶ Varmista ennen kytkimen kääntämistä asentoon "AUTO" tai "MAN", että paikalleen liitetty työkalu on kytketty pois toiminnasta.</li> </ul>	

Kytkin **[1-12]** toimii päälle-/poiskytkimenä.

- ▶ Kytke verkkopistoke suojamaadoitettuun pistorasiaan.

 Irrota pistoke pistorasiasta, jos laitetta ei käytetä tai ennen kuin teet laitteeseen liittyviä huolto- ja puhdistustöitä.

#### Kytkimen asento '0'

Laitepistorasia **[1-9]** on virraton, siirrettävä imuri on kytketty pois toiminnasta.



#### Kytkimen asento 'MAN'

Laitepistorasia **[1-9]** on virtaajohtava, märkäkuivaimuri käynnistyy.

#### Kytkimen asento 'Auto'

Laitepistorasia **[1-9]** on virtaajohtava, märkäkuivaimuri käynnistyy, kun paikalleen liitetty työväline kytketään toimintaan.

### 6.3 Sähkötyökalun kytkentä

  VAROITUS	
<b>Loukkaantumisvaara</b>	
<ul style="list-style-type: none"> <li>▶ Huomioi laitepistorasian suurin sallittu liitäntäarvo (ks. luku Tekniset tiedot).</li> <li>▶ Kytke sähkötyökalu pois päältä.</li> </ul>	

- ▶ Kytke sähkötyökalu laitepisterasiaan **[1-9]**.

### 7 Säädöt

#### 7.1 Säädä letkuhalkaisija (vain pölyluokka M) [1-15]

Tämä varmistaa sen, että imuletkun ilmanvirtausnopeus mitataan oikein (ks. luku ).

#### 7.2 Imuvoiman säätö

- ▶ kiertonupista **[1-13]**.

#### 7.3 Jarrun lukitus

- ▶ Nosta märkäkuivaimuria hieman etupuolelta.
- ▶ Paina jarru **[1-5]** alas, niin että se lukittuu.
- ▶ Vapauta jarru vipua **[1-4]** painamalla.

#### 7.4 Lämpösulake

Ylikuumentumisen estämiseksi lämpösulake katkaisee märkäkuivaimurin toiminnan ennen kriittisen lämpötilan saavuttamista.

- ▶ Ylikuumentumisen estämiseksi lämpösulake katkaisee märkäkuivaimurin toiminnan ennen kriittisen lämpötilan saavuttamista.
- ▶ Kytke märkäkuivaimuri pois päältä, anna jäähtyä n. 5 minuutin ajan, kytke sitten taas päälle.



Jos päällekytkentä ei onnistu: ota yhteys Festool-huoltokorjaamoon.

#### 7.5 Systainer-kiinnitystaso

Märkäkuivaimurin päälle voit asentaa Systainerin:

- ▶ Kiinnitä Systainer Systainer-pitimeen **[3a]**.
- ▶ Pysyvää kiinnitystä varten täytyy asentaa Systainer-adapteri (lisätarvike) neljällä ruuvilla yläosaan **[3b]**.

#### 7.6 Virtauksen valvonta

Jos ilmavirran nopeus ilmaletkussa laskee 20 m/s alemmaksi, silloin laitteesta kuuluu tur-

vallisuussyistä varoitusääni (pölyluokan M yhteydessä).



Järjestelmäimurissa oleva taulukko selittää tämän riippuvuussuhteen kunkin letkunhalkaisijan edellyttämälle vähimmäistilavuusvirtaukselle. Jos kyseinen tilavuusvirta alitetaan, imuri antaa tästä varoittavan äänimerkin.

max. Ø	$\dot{V}$ min
21 mm	25 m <sup>3</sup> /h
27 mm	41 m <sup>3</sup> /h
32 mm	58 m <sup>3</sup> /h
36 mm	73 m <sup>3</sup> /h
42 mm	100 m <sup>3</sup> /h
50 mm	141 m <sup>3</sup> /h

\* Vain CTM AC:n EU-versioissa

Mahdolliset syyt	Korjaus
Imutehon säädin <b>[1-13]</b> asetettu liian matalaan arvoon.	Aseta imutehon säädin suurempaan arvoon (ks. luku <b>7.2</b> ).
Kiertonuppia <b>[1-15]</b> ei ole säädetty kytketyn letkunhalkaisijan koolle.	Säädä oikea letkunhalkaisija (ks. luku <b>7.1</b> ).
Imuletku tukkeutunut tai taittunut umpeen.	Poista tukos tai taittuma.
Suodatinpussi täynnä.	Laita uusi suodatinpussi paikalleen (ks. luku <b>9.1</b> ).
Pääsuodatin likainen.	Vaihda pääsuodatin (katso luku <b>9.1</b> ). <b>VAIN AUTOClean:</b> Puhdista pääsuodatin (katso luku <b>8.1</b> ).
Valvontaelektroniikan toimintavirhe.	Korjauta vika Festool-huoltokorjaamossa.
Märkäimurointi.	Ei aiheuta haittaa toimintaturvallisuudelle, ei vaadi mitään toimenpiteitä.

## 8 Työskentely

### 8.1 AUTOClean - pääsuodattimen puhdistus



**Vain jätepussin yhteydessä** (täyttää pölyluokituksen 'L/M'). Ei märkäimuroinnissa!

#### Automaattinen suodatinpuhdistus

Kytke päälle kiertonupista **[1-14]**.

#### Manuaalinen suodattimen puhdistus

Käännä laitekytkin **[1-12]** tunnuksen **AC** kohdalle.

#### Manuaalinen suodattimen täydellinen puhdistus [4]

- Sulje kämmenellä tai sulkuluistilla CT-VS (497926) suulakkeen tai imuletkun aukko.
- Käännä laitekytkin **[1-12]** tunnuksen **AC** kohdalle.

### 8.2 Kuivien aineiden imurointi



#### VARO

#### Terveydelle haitallista pölyä Hengitysteiden loukkaantumisvaara

- Käytä aina suodatin- tai jätepussia!
- Käytä vain toimintakykyisen virtausvahdin kanssa (vain pölyluokalle M).



Jos imuroit raja-arvon ylittäviä pölymääriä tai suuria määriä tammi- tai pyökkipuupölyä, imuroi vain yhdestä ainoasta pölylähteestä (sähkö- tai paineilmatyökalu).

**Huomioi** imuroidessasi toiminnassa olevien sähkötyökalujen aikaansaamaa pölyä: Huolehdi riittävän tehokkaasti ilmanvaihdosta! Noudata paikallisia määräyksiä!

**Raja-arvot:** poistoilma maks. 50% puhtaan ilman määrästä

**Kaava:** Huoneen tilavuus  $V_R$  x ilman vaihtuvuus  $L_W$

### 8.3 Märkien aineiden / nesteiden imurointi



Ota suodatin- tai jätepussi pois!

**Suositus:** käytä erityistä märkäsuodatinta (NF-CT).

Kun suurin sallittu täyttömäärä saavutetaan, imurointi keskeytyy automaattisesti.

Anna märkäimuroinnin jälkeen pääsuodattimen kuivua!



#### VARO

##### Laitteesta ulosvuotava vaahto ja nesteet

- Katkaise toiminta välittömästi ja tyhjennä laite.

### 8.4 Töiden jälkeen

- Puhdista pääsuodatin automaattisesti tai manuaalisesti (katso luku [8.1](#)).
- Katkaise märkäkuivaimurin toiminta ja vedä verkkopistoke irti pistorasiasta.
- Kelaa verkkojohto rullalle, laita johdon pää kiinni uraan **[5]**.
- Tyhjennä likasäiliö.
- Laita märkäkuivaimuri talteen kuivaan säilytystilaan, jossa se on suojassa luvattomalta käytöltä.
- Käännä letkunpidin **[1-10]** ylöspäin.
- Kääri letku letkunpitimen sangan ympärille.
- Työnnä letkun pää sangan päälle.
- **Vain pölyluokalle M:** sulje imuaukko **[1-7]** tulpalla **[1-1]** tai sulkuluistilla **[1-16]**.



#### VAROITUS

##### Terveydelle haitallista pölyä

##### Hengitysteiden loukkaantumisvaara

- Puhdista märkäkuivaimuri ja kaikki tarvikkeet täydellisesti imuroimalla ja pyyhkimällä (sisältä ja ulkoa), ennen kuin kuljetat ne pois likaiselta alueelta (koskee vain pölyluokkaa M).
- Osat, joita ei pystytä puhdistamaan täydellisesti, täytyy sulkea kuljetusta varten ilmatiiviisti muovisäkkiin.
- Käytä hengityssuojainta!

## 9 Huolto ja hoito



#### VAROITUS

##### Loukkaantumisvaara, sähköiskuvaara

- Irrota sähköpistoke aina pistorasiasta, ennen kuin alat tehdä koneeseen kohdistuvia huolto- ja puhdistustöitä!
- Kaikki huolto- ja korjaustyöt, jotka vaativat moottorin suojuksen avaamista, on suoritettava valtuutetussa asiakaspalvelukorjaamossa.



**Huolto ja korjaus** vain valmistajan tehtaalla tai huoltokorjaamoissa: katso sinua lähinnä oleva osoite kohdasta: [www.festool.com/service](http://www.festool.com/service)



Käytä vain alkuperäisiä Festool-varaosia! Tilausnumero kohdassa: [www.festool.com/service](http://www.festool.com/service)

Puhdista täyttöastesensorit säännöllisesti **[6]**, tarkasta vaurioiden varalta ja tyhjennä likasäiliö **[1-3]**.

Vaurioituneet varolaitteet ja osat täytyy korjauttaa tai vaihdattaa valtuutetussa ammattikorjaamossa, mikäli käyttöohjeissa ei ole muutoin mainittu.

##### Noudata seuraavia ohjeita:

- Vähintään kerran vuodessa valmistajan tai ammattihenkilön täytyy tehdä laitteelle pölytekninen tarkastus (esim. ettei suodattimessa ole vauriota, laite on tiivis ja säätölaitteet toimivat kunnolla).
- Jos puhdistus ei ole mahdollista, silloin kyseinen osa täytyy hävittää. Käytä siihen täysin tiiviitä pusseja. Noudata voimassaolevia jätehuoltomääräyksiä!
- Käyttäjän itse tekemissä huoltotöissä laite tulee purkaa, puhdistaa ja huoltaa aiheuttamatta vaaraa huoltohenkilökunnalle tai muille ihmisille. Asiaankuuluviin varoitustenpiteisiin kuuluvat myrkkujen hävittäminen ennen laitteen purkamista, laitteen purkamispaikan suodatetun pakkotoimisen ilmanvaihdon varmistaminen, huoltopis-

teen puhdistus ja asiaankuuluvat henkilökohtaiset suojavarusteet.

### 9.1 Suodatinpussi / jätepussi / pääsuodatin

- ▶ Ota suodatinpussi pois [7].
  - ▶ Aseta suodatinpussi paikalleen [8].
  - ▶ Ota jätepussi pois [9].
  - ▶ Aseta jätepussi paikalleen [10].
  - ▶ Vaihda pääsuodatin [11].
- Hävitä käytöstä poistettu pääsuodatin lakimääräysten mukaan.



Tarvikkeiden, suodattimen ja kulutusmateriaalin tilausnumerot voit katsoa Festool-tuoteluettelosta tai Internet-osoitteesta "www.festool.com".

## 10 Ympäristö



**Älä heitä käytöstä poistettua konetta talousjätteiden joukkoon!** Toimita koneet, tarvikkeet ja pakkaukset ympäristöä säästävään kierrätyspisteeseen.

Noudata voimassaolevia kansallisia määräyksiä.

**Vain EU:** Eurooppalaisen sähkö- ja elektroniikkalaiteromua koskevan direktiivin ja sitä vastaavan maakohtaisen lainsäädännön mukaisesti käytöstä poistetut sähkötyökalut täytyy kerätä erilleen ja toimittaa ympäristöä säästävään kierrätykseen.

**REACH:iin liittyvät tiedot:** [www.festool.com/reach](http://www.festool.com/reach)

## Indholdsfortegnelse

1	Sikkerhedsanvisninger.....	55
2	Symboler.....	55
3	Maskinelementer.....	55
4	Tekniske data.....	56
5	Bestemmelsesmæssig brug.....	56
6	Ibrugtagning.....	56
7	Indstillinger.....	57
8	Arbejde.....	58
9	Vedligeholdelse og pleje.....	59
10	Miljø.....	60

## 1 Sikkerhedsanvisninger



**Advarsel! Læs alle sikkerhedsanvisninger og øvrige anvisninger.** Overholdes anvisningerne ikke, er der risiko for elektrisk stød, brand og/eller alvorlige kvæstelser.

**Opbevar alle sikkerhedsanvisninger og vejledninger til senere brug.**

- Denne maskine må ikke bruges af personer (herunder børn) med nedsatte fysiske, sensoriske eller mentale evner eller med manglende erfaring og viden. **Børn** skal være under opsyn for at sikre, at de ikke leger med maskinen.



- **Advarsel:** Maskinen kan indeholde sundhedsskadeligt støv. Vedligeholdelse, tømning, filterskift må kun udføres af en autoriseret fagmand med egnet beskyttelsesudstyr.
- Må kun anvendes med installeret filtersystem!
- **Eksplodings- og brandfare: Opsug ikke:** Gnister eller varmt støv, brændbare eller eksplosive medier (f.eks. magnesium, aluminium, benzin, fortynder, med undtagelse af træ) aggressive væsker / partikler (f.eks. ludopløsninger, opløsningsmidler).
- Nationale sikkerhedsforskrifter og oplysninger fra materialeproducenten skal overholdes!
- Må kun anvendes med egnet sikkerhedsudstyr!

- Må kun anvendes i intakt stand konstateret ved visuel kontrol, i tørre omgivelser og efter oplæring!
- Anvend kun stikdåsen på maskinen til det angivne formål!
- Kontroller regelmæssigt stik og kabel for at undgå risici. I tilfælde af beskadigelse skal de udskiftes på et autoriseret kundeværksted.
- Må ikke løftes og transporteres med kran-krog eller løfteudstyr!

## 2 Symboler



Advarsel om generel fare



Advarsel om elektrisk stød



Læs vejledning/anvisninger!



Brug åndedrætsværn!



Bortskaffes ikke sammen med kommunalt affald.



Egnet til udskilning af støv med en ekponeringsgrænseværdi over 1 mg/m<sup>3</sup>



Egnet til udskilning af støv med en ekponeringsgrænseværdi over 0,1 mg/m<sup>3</sup>

## 3 Maskinelementer

- [1-1] Håndgreb
- [1-2] Lukkeklemme
- [1-3] Støvbeholder
- [1-4] Greb
- [1-5] Bremse
- [1-6] Lukkeprop (kun für Staubklasse M)
- [1-7] Sugeåbning
- [1-8] Udvidelsesenhed
- [1-9] Stikdåse
- [1-10] Slangeholder
- [1-11] Tilbehørsholder
- [1-12] Kontakt
- [1-13] Sugekraftregulering

- [1-14]** Automatisk rengøring
- [1-15]** Indstilling af slangediameter (kun für Staubklasse M)
- [1-16]** Lukkespjæld (ComfortClean)

De angivne illustrationer findes i tillægget til brugsanvisningen.

## 4 Tekniske data

### Støvsugere

Optagen effekt		350 - 1200 W
Tilslutningsværdi til maskinens stikdåse maks.	EU	2400 W
	CH, DK	1100 W
Maks. luftmængde, turbine		234 m <sup>3</sup> /h (3900 l/min)
Undertryk maks., turbine		24000 Pa
Filteroverflade		6318 cm <sup>2</sup>
Støvsugerslange		D 36/32 mm x 3,5 m-AS
Netledningens længde		7,5 m
Lydtryksniveau iht. EN 60704-2-1 / Usikkerhed K		71 dB(A) / 3 dB
Kapslingsklasse		IP X4
Beholderstørrelse	CTL 26 E AC HD	26 l
	CTL/M 36 E AC HD	36 l
Mål L x B x H	CTL 26 E AC HD	673 x 365 x 455 mm
	CTL/M 36 E AC HD	673 x 365 x 522 mm
Vægt	CTL 26 E AC HD	14 kg
	CTL/M 36 E AC HD	14,5 kg

## 5 Bestemmelsesmæssig brug

Støvsuger egnet til

- **CTL 26/36 E AC HD:** op- og udsugning af støv op til 1 mg/m<sup>3</sup> svarende til støvklasse 'L',
- **CTM 36 E AC HD:** op- og udsugning af støv op til 0,1 mg/m<sup>3</sup> svarende til støvklasse 'M', herunder også træ og mineralsk, kvarts-holdigt støv,
- opugning af vand,
- erhvervs-mæssig brug, f.eks. på hoteller, på skoler, på hospitaler, i fabrikker, i butikker, på kontorer og i udlejningsejendomme, iht. IEC/EN 60335-2-69.

 Ved ikke-bestemmelsesmæssig anvendelse hæfter brugeren.

## 6 Ibrugtagning



### ADVARSEL

**Ikke-tilladt spænding eller frekvens!**

**Fare for ulykke**

- ▶ Vær opmærksom på oplysningerne på typeskiltet.
- ▶ Vær opmærksom på særlige forhold, der gælder i anvendelseslandet.

### 6.1 Første ibrugtagning

- ▶ Løsn lukkeklemmerne **[2-2]**, og tag maskinens overdel **[2-1]** af .
- ▶ Fjern tilbehørsdele fra støvbeholderen **[2-3]** og emballagen!
- ▶ Sæt en prop **[1-6]** i indsugningsåbningen **[1-7]** (kun for støvklasse M).



- ▶ Monter om nødvendigt lukkespjældet [1-16] i indsugningsåbningen [3a], yderligere oplysninger herom finder du i kapite [8.1](#).
- ▶ Ilæg filterpose/affaldssæk [8] + [10].
- ▶ Sæt overdelen [2-1] på, og luk låseklemmerne [2-2].
- ▶ Slut støvsugerslangen til indsugningsåbningen [1-7].

### Montering af tilbehørsboks inklusive rørholder

- ▶ Hægt tilbehørsboks på apparatets overdel [2-1], og fastgør med to skruer [2-4].
- Løft lasken, hvis rørholderen ikke anvendes, vip rørholderen tilbage, og tag den af [2b].
- Når støvsugerrør har fået påsat gulvmundstykket, kan det fastgøres på noten på tilbehørsboksen. Adapteren skal i den forbindelse befinde sig i korrekt position [2a].

### 6.2 Tilslutning af støvsuger



#### ADVARSEL

##### Fare for kvæstelser ved utilsigtet start af værktøj

- ▶ Kontroller, om det tilsluttede værktøj er slukket, inden kontakten drejes til "AUTO" eller "MAN".

Afbryderen [1-12] er en start-stop-kontakt.

- ▶ Stik netstikket i en beskyttelsesjordet stikdåse.



Træk stikket ud af stikdåsen inden vedligeholdelse og rengøring, eller hvis maskinen ikke anvendes.

#### Kontaktstilling "0"

Maskinens stikdåse [1-9] er spændingsløs, støvsugeren er slukket.

#### Kontaktstilling "MAN"

Maskinens stikdåse [1-9] er strømførende, støvsugeren starter.

#### Kontaktstilling "Auto"

Maskinens stikdåse [1-9] er strømførende, støvsugeren starter, når det tilsluttede værktøj tændes.

### 6.3 Tilslutning af el-værktøj



#### ADVARSEL

##### Risiko for personskader

- ▶ Vær opmærksom på stikdåsens maksimale tilslutningseffekt (se kapitlet Tekniske data).
- ▶ Sluk elværktøjet.

- ▶ Slut elværktøjet til maskinens stikdåse [1-9].

## 7 Indstillinger

### 7.1 Indstilling af slangediameter (kun støvklasse M) [1-15]

Dette sikrer, at lufthastigheden i udsugningsslangen måles korrekt (se kapitel ).

### 7.2 Regulering af sugeeffekten

- ▶ på drejeknappen [1-13].

### 7.3 Aktivering af bremsen

- ▶ Løft forsiden af støvsugeren lidt.
- ▶ Tryk bremsen [1-5] ned, indtil den går i indgreb.
- ▶ Betjen grebet [1-4] for at frigøre den.

### 7.4 Temperatursikring

Temperatursikringen beskytter støvsugeren mod overophedning ved at afbryde støvsugeren, inden den kritiske temperatur nås.

- ▶ Temperatursikringen beskytter støvsugeren mod overophedning ved at afbryde støvsugeren, inden den kritiske temperatur nås.
- ▶ Sluk støvsugeren, lad den afkøle i ca. 5 minutter, tænd.



Tænding ikke muligt: Kontakt Festool kundeserviceværksted.

### 7.5 Systainer-depot

Støvsugerens overflade anvendes som Systainer-frastillingsflade:

- ▶ Hægt Systaineren i Systainerholderen [3a].
- ▶ For at opnå en fast forbindelse skal der monteres en Systaineradapter (tilbehør) på overdelen med fire skruer [3b].

## 7.6 Volumenstrømoovervågning

Hvis lufthastigheden i støvsugerslangen falder til under 20 m/s, lyder der af sikkerhedsmæssige årsager et akustisk advarselssignal (ved støvklasse M).



Tabellen på støvsugeren forklarer denne sammenhæng med hensyn til den mindst krævede luftmængde for den pågældende slangediameter. Hvis den pågældende luftmængde underskrides, lyder der et advarselssignal.

 max. Ø	$\dot{V}_{min}$
21 mm	25 m <sup>3</sup> /h
27 mm	41 m <sup>3</sup> /h
32 mm	58 m <sup>3</sup> /h
36 mm	73 m <sup>3</sup> /h
42 mm	100 m <sup>3</sup> /h
50 mm	141 m <sup>3</sup> /h

10041610

\* kun på EU-modeller af CTM AC

Mulige årsager

Sugekraftregulering **[1-13]** indstillet til for lav værdi.

Drejeknap **[1-15]** ikke indstillet på den tilsluttede slangediameter.

Støvsugerslange tilstoppet eller knækket.

Filterpose fuld.

Fladfilter tilsmudset.

Fejl i overvågningselektronikken.

Vådsugning.

Afhjælpning

Indstil sugekraftreguleringen til en højere værdi (se kapitel **7.2**).

Indstil den korrekte slangediameter (se kapitel **7.1**).

Fjern tilstopningen eller knækket.

Isæt en ny filterpose (se kapitel **9.1**).

Udskift fladfiltret (se kapitel **9.1**).

**KUN AUTOClean:** Rens fladfiltret (se kapitel **8.1**).

Få fejlen afhjulpet af et Festool serviceværksted.

Funktionssikkerheden er intakt, ingen handling krævet.

## 8 Arbejde

### 8.1 AUTOClean - rengøring af hovedfilter

 **Kun sammen med affaldssæk** (opfylder støvklasse 'L/M'). Ikke ved brug som vådstøvsuger!

#### Automatisk rengøring

Tænd på drejeknappen **[1-14]**.

#### Manuel rengøring

Drej kontakten på maskinen **[1-12]** hen på symbolet **AC**.

#### Manuel komplet rengøring [4]

- ▶ Luk dyse- eller støvsugerslangeåbningen med håndfladen eller lukkespjældet CT-VS (497926).
- ▶ Drej kontakten på maskinen **[1-12]** hen på symbolet **AC**.

### 8.2 Udsugning af tørre stoffer

  **FORSIGTIG**

**Sundhedsskadeligt støv**  
**Skader af luftvejene**

- ▶ Anvend altid filterpose eller affaldssæk!
- ▶ Må kun anvendes med fungerende volumenstrømoovervågning (kun for støvklasse M).

 Ved opsugning af støv, som overskrider grænseværdien eller ved en stor mængde af egetræ- eller bøgetræstøv må der kun opsuges støv fra én enkelt støvkilde (el- eller trykluftværktøj).

**Vær opmærksom på** følgende ved udsugning af støv fra el-værktøj:

Sørg for tilstrækkelig udluftning! Overhold regionale bestemmelser!

**Grænseværdier:** afgangsluft maks. 50 % af mængden af frisk luft

**Formel:** rumvolumen  $V_R$  x luftudskiftningsrate  $L_W$

### 8.3 Opsugning af våde materialer/væsker



Fjern filterposen eller affaldssækken!

**Anbefaling:** Anvend specielt vådfilter (NF-CT).

Ved opnåelse af det maksimale væskniveau afbrydes udsugningen automatisk.

Lad fladfiltret tørre efter brug som vådsuger!



#### FORSIGTIG

##### Udstrømmende skum og væske

- ▶ Sluk omgående maskinen, og tøm den.

### 8.4 Efter arbejdet

- ▶ Rengør hovedfiltret automatisk eller manuelt (se kapitel [8.1](#)).
- ▶ Sluk støvsugeren, og træk stikket ud.
- ▶ Rul netledningen op, klem enden af kablet fast i noten **[5]**.
- ▶ Tøm støvbeholderen.
- ▶ Stil støvsugeren i et tørt rum, beskyttet mod uautoriseret brug.
- ▶ Vip slangeholderen **[1-10]** op.
- ▶ Rul slangen op om bøjlen til slangeholderen.
- ▶ Skub slangeenden over bøjlen.
- ▶ **Kun til støvklasse M:** Luk indsugningsåbningen **[1-7]** med proppen **[1-1]** eller lukkespjældet **[1-16]**.



#### ADVARSEL

##### Sundhedsskadeligt støv

##### Skader af luftvejene

- ▶ Støvsug og aftør støvsugeren sammen med alt tilbehør (indvendig og udvendig), inden den fjernes fra det tilsmudsede område (kun for støvklasse M).
- ▶ Dele, som ikke kan rengøres fuldstændigt, skal transporteres i en lufttæt plastiksæk.
- ▶ Brug åndedrætsværn!

## 9 Vedligeholdelse og pleje



#### ADVARSEL

##### Risiko for kvæstelser, elektrisk stød

- ▶ Træk altid netstikket ud af stikkontakten før alle service- og vedligeholdelsesarbejder!
- ▶ Vedligeholdelses- og reparationsarbejder, der kræver at motorhusets åbnes, må kun foretages af et autoriseret serviceværksted.



**Kundeservice og reparationer** må kun udføres af producenten eller serviceværksteder: Nærmeste adresse finder De på: [www.festool.dk/service](http://www.festool.dk/service)



Brug kun originale Festool-reservedele! Best.-nr. finder De på: [www.festool.dk/service](http://www.festool.dk/service)

Rengør regelmæssigt niveaufølere **[6]**, kontroller dem for beskadigelse, og tøm støvbeholderen **[1-3]**.

Beskadigede beskyttelsesanordninger og dele skal repareres eller udskiftes fagligt korrekt af et autoriseret specialværksted, medmindre andet er angivet i brugsanvisningen.

##### Overhold følgende anvisninger:

- Mindst en gang om året skal producenten eller en instrueret person gennemføre en støvteknisk kontrol, f.eks. med hensyn til beskadigelse af filteret, maskinens tæthed og kontrolanordningernes funktion.
- Hvis noget ikke kan rengøres, skal det bortskaffes. Anvend til det formål en uigennemtrængelig pose. Overhold gældende bortskaffelsesbetingelser!
- I forbindelse med vedligeholdelse udført af brugeren skal maskinen skilles ad, rengøres og vedligeholdes, for så vidt dette er muligt, uden at dette medfører fare for vedligeholdelsespersonalet eller andre personer. Egnede forholdsregler omfatter desinficering før adskillelse, sikring af lokalt filteret tvangsudluftning, hvor maskinen skal adskilles, rengøring af vedligeholdel-

sesområdet og egnede personlige værne- midler.

### 9.1 Filterpose/ Affaldssæk / Fladfilter

- ▶ Fjern filterposen **[7]**.
- ▶ Isæt filterpose **[8]**.
- ▶ Fjern affaldssæk **[9]**.
- ▶ Isæt affaldssæk **[10]**.
- ▶ Udskift fladfilter **[11]**.

Bortskaf det brugte fladfilter iht. de lovbe- stemte regler.



Bestillingsnumrene for tilbehør, filter og forbrugsmaterialer kan du finde i Festool-kataloget eller på internettet under "[www.festool.com](http://www.festool.com)".

## 10 Miljø



**Apparatet må ikke bortskaffes med almindeligt husholdningsaffald!** Ap- parater, tilbehør og emballage skal bortskaffes miljømæssigt korrekt på

en kommunal genbrugsstation. Gældende nati- onale forskrifter skal overholdes.

**Kun EU:** Ifølge Rådets direktiv om affald af elek- trisk og elektronisk udstyr og gennemførelse til national ret skal gammelt elværktøj indsamles separat og afleveres til miljøvenlig genvinding.

**Informationer om REACH:** [www.festool.com/reach](http://www.festool.com/reach)

## Innholdsfortegnelse

1	Sikkerhetsregler.....	61
2	Symboler.....	61
3	Apparatets deler.....	61
4	Tekniske data.....	62
5	Riktig bruk.....	62
6	Igangsetting.....	62
7	Innstillinger.....	63
8	Arbeid.....	64
9	Vedlikehold og pleie.....	65
10	Miljø.....	66

## 1 Sikkerhetsregler



**⚠ Advarsel! Les alle sikkerhetsmerknader og anvisninger.** Hvis advarslene og anvisningene ikke overholdes, kan det føre til elektrisk støt, brann og/eller alvorlige personskader.

**Oppbevar alle sikkerhetsmerknader og anvisninger for fremtidig bruk.**

- Dette apparatet må ikke brukes av personer (barn inkludert) med reduserte fysiske, motoriske eller mentale ferdigheter eller mangel på erfaring og kunnskap. Det må holdes oppsyn med **barn** slik at det sikres at de ikke leker med apparatet.



- **Advarsel:** Apparatet kan inneholde helseskadelig støv. Vedlikehold, tømning og bytte av filter skal kun utføres av autoriserte fagfolk med egnet verneutstyr.
- Skal kun kjøres med installert filtersystem!
- **Ved eksplosjons- og brannfare: Ikke sug opp:** Gnister eller varmt støv; brennbare eller eksplosive medier (f.eks. magnesium, aluminium, bensin, tynner, unntatt treverk); aggressive væsker/faste stoffer (f.eks. syrer, baser, løsemidler).
- Ta hensyn til nasjonale sikkerhetsforskrifter samt opplysningene fra materialprodusenten!
- Skal kun brukes med egnet verneutstyr.

- Kontroller visuelt at apparatet er i orden, og bruk det bare i tørre omgivelser og i henhold til gitt opplæring.
- Bruk stikkontakten på apparatet kun til angitt formål!
- Kontroller støpsel og ledning regelmessig for å unngå farer. Få dem utelukkende byttet ut hos et autorisert serviceverksted dersom de er skadet.
- Må ikke løftes og transporteres med krankrok eller løfteinnretning!

## 2 Symboler



Advarsel mot generell fare



Advarsel om elektrisk støt



Anvisning/les merknader!



Bruk åndedrettsvern!



Ikke kommunalt avfall.



Egnet for utskilling av støv med en eksposisjonsgrenseverdi større enn 1 mg/m<sup>3</sup>



Egnet for utskilling av støv med en eksposisjonsgrenseverdi større enn 0,1 mg/m<sup>3</sup>

## 3 Apparatets deler

- [1-1] Håndtak
- [1-2] Låseklemme
- [1-3] Smussbeholder
- [1-4] Hendel
- [1-5] Brems
- [1-6] Plugg (kun für Staubklasse M)
- [1-7] Sugeåpning
- [1-8] Modulkontakt
- [1-9] Apparatkontakt
- [1-10] Slangeholder
- [1-11] Tilbehørsholder
- [1-12] Apparatbryter
- [1-13] Sugekraftregulering

De oppgitte illustrasjonene finnes fremst i bruksanvisningen.

- [1-14]** Automatisk rengjøring
- [1-15]** Innstilling slangediameter (kun für Staubklasse M)
- [1-16]** Låsesleide (ComfortClean)

## 4 Tekniske data

### Mobil støv-/våtsuger

Opptatt effekt		350 - 1200 W
Tilkoblingseffekt på verktøykontakt maks.	EU	2400 W
	CH, DK	1100 W
Volumstrøm (luft) maks., turbin		234 m <sup>3</sup> /h (3900 l/min)
Undertrykk, maks., turbin		24000 Pa
Filteroverflate		6318 cm <sup>2</sup>
Sugeslange		D 36/32 mm x 3,5 m-AS
Lengde på strømkabelen		7,5 m
Lydtrykknivå iht. EN 60704-2-1/ Usikkerhet K		71 dB (A) / 3 dB
Beskyttelsesgrad		IP X4
Beholdervolum	CTL 26 E AC HD	26 l
	CTL/M 36 E AC HD	36 l
Mål L x B x H	CTL 26 E AC HD	673 x 365 x 455 mm
	CTL/M 36 E AC HD	673 x 365 x 522 mm
Vekt	CTL 26 E AC HD	14 kg
	CTL/M 36 E AC HD	14,5 kg

## 5 Riktig bruk

Mobil våt-/tørrsuger egnet til

- **CTL 26/36 E AC HD**: oppsuging av støv inntil 1 mg/m<sup>3</sup> i henhold til støvklasse 'L',
- **CTM 36 E AC HD**: oppsuging av støv inntil 0,1 mg/m<sup>3</sup> i henhold til støvklasse 'M', herunder også trestøv og mineralsk, kvartsholdig støv,
- oppsuging av vann,
- næringsbruk, f.eks. i hoteller, skoler, sykehus, fabrikker, butikker, kontorer og utleiebedrifter, i henhold til IEC/EN 60335-2-69.



Ved ikke-forskriftsmessig bruk bærer brukeren ansvaret.

## 6 Igangsetting



### ADVARSEL

**Ikke tillatt spenning eller frekvens!**

**Fare for ulykker**

- ▶ Ta hensyn til angivelsene på typeskiltet.
- ▶ Ta hensyn til landsspesifikke særegenheter.

### 6.1 Første gangs bruk

- ▶ Åpne låseklemmen **[2-2]** og ta av overdelen **[2-1]** på apparatet.
- ▶ Ta tilbehørsdelene ut av smussbeholderen og **[2-3]** emballasjen!
- ▶ Stikk blindpluggen **[1-6]** inn i sugeåpningen **[1-7]** (kun for støvklasse M).
- ▶ Monter eventuelt låsesleiden **[1-16]** på sugeåpningen **[3a]**, se kapittel [8.1](#) for nærmere informasjon.

- ▶ Legg inn **[8] + [10]** filter-/avfallspose.
  - ▶ Sett på overdelen **[2-1]**, og lukk låseklemmene **[2-2]**.
  - ▶ Koble sugeslangen til sugeåpningen **[1-7]**.
- Monter tilbehørsboksen, inklusive rørholder**

- ▶ Hekt tilbehørsboksen på apparatoverdelen **[2-1]**, og fest den med to skruer **[2-4]**.
- Hvis rørholderen ikke skal brukes, løfter du klaffen, vipper rørholderen bakover og tar den av **[2b]**.

Sugerør som er satt sammen med gulvmunnstykke, kan festes i sporet på tilbehørsboksen. Adapteren må da befinne seg i riktig stilling **[2a]**.

## 6.2 Koble til mobil støv-/våtsuger

	<b>ADVARSEL</b>
<b>Skaderisiko ved ukontrollert start av verktøyet</b>	
▶ Før du dreier bryteren i posisjon "AUTO" eller "MAN", må du passe på at det tilkoblede verktøyet er slått av.	

Bryteren **[1-12]** er også av/på-bryter.

- ▶ Sett nettstøpselet inn i en jordet stikkontakt.

 Trekk støpselet ut av kontakten når apparatet ikke brukes, og før vedlikehold og rengjøring av apparatet.

### Bryterposisjon '0'

Apparatkontakt **[1-9]** er strømløs, den mobile støv-/våtsugeren er slått av.



### Bryterposisjon 'MAN'

Apparatkontakt **[1-9]** er strømførende, støv-/våtsugeren starter.

### Bryterposisjon 'Auto'

Apparatkontakt **[1-9]** er strømførende. Støv-/våtsugeren starter når verktøyet som er koblet til, slås på.

## 6.3 Tilkobling av elektroverktøy

 	<b>ADVARSEL</b>
<b>Fare for personskader</b>	
▶ Overhold de maksimale tilkoblingsverdiene på apparatkontakten (se kapittelet Tekniske spesifikasjoner).	
▶ Slå av elektroverktøy.	

- ▶ Koble elektroverktøy til apparatkontakten **[1-9]**.

## 7 Innstillinger

### 7.1 Still inn slangediameter (kun støvklasse M) [1-15]

Dette sikrer at lufthastigheten i sugeslangen blir riktig målt (se kapittelet ).

### 7.2 Justering av sugekraft

- ▶ med dreiebryter**[1-13]**.

### 7.3 Festing av bremse

- ▶ Løft fremsiden på den mobile våt-/tørrsugeren litt opp.
- ▶ Trykk bremsen **[1-5]** nedover til den smekker i.

- ▶ Løsne den ved hjelp av hendelen **[1-4]**.

### 7.4 Temperatursikring

Som beskyttelse mot overoppheting slår en temperatursikring støv-/våtsugeren av før den når en kritisk temperatur.

- ▶ Som beskyttelse mot overoppheting slår en temperatursikring støv-/våtsugeren av før den når en kritisk temperatur.
- ▶ Slå av den mobile støv-/våtsugeren og la den avkjøle i ca. 5 minutter. Slå den på.

 Tilkobling ikke mulig: Kontakt Festool kundeservice-verksted.

### 7.5 Systainer-depot

Oversiden til den mobile våt-/tørrsugeren brukes til oppbevaring av systaineren:

- ▶ Hekt systaineren på systainerholderen**[3a]**.
- ▶ Skal systaineren fikseres, må en systaineradapter (tilbehør) festes på overdelen med fire skruer **[3b]**.

### 7.6 Volumstrømvåkning

Dersom lufthastigheten i sugeslangen kommer under 20 m/s, lyder det av sikkerhetsgrunner et akustisk varselsignal (ved støvklasse M).

 Tabellen på støvsugeren forklarer sammenhengen for det minste nødvendige sugevolumet for den gjeldende slangediameteren. Hvis det gjeldende sugevolumet underskrives, lyder et varselsignal.

 max. Ø	$\dot{V}$ min
21 mm	25 m <sup>3</sup> /h
27 mm	41 m <sup>3</sup> /h
32 mm	58 m <sup>3</sup> /h
36 mm	73 m <sup>3</sup> /h
42 mm	100 m <sup>3</sup> /h
50 mm	141 m <sup>3</sup> /h

10041610

\* gjelder kun EU-versjonene av CTM AC

Mulige årsaker	Tiltak
Sugekraftregulering <b>[1-13]</b> er stilt inn på for lav verdi.	Sett sugekraftreguleringen på en høyere verdi (se kapittelet ).
Bryteren <b>[1-15]</b> er ikke stilt inn på den tilkoblede slangediameteren.	Still inn riktig slangediameter (se kapittelet <b>7.1</b> ).
Sugeslangen er tilstoppet eller har fått en knekk.	Fjern eventuell tilstoppelse i eller knekk på slangen.
Filterposen er full.	Sett i ny filterpose (se kapittelet <b>9.1</b> ).
Hovedfilteret er tilsmusset.	Skift hovedfilteret (se kapittel <b>9.1</b> ). <b>BARE AUTOclean:</b> Rengjør hovedfilteret (se kapittelet <b>8.1</b> ).
Feil i overvåkingselektronikken.	Ta kontakt med Festool kundeservice for å løse problemet.
Våtsuging.	Funksjonssikkerheten er ikke begrenset, ingen tiltak nødvendig.

## 8 Arbeid

### 8.1 AUTOclean – rengjøre hovedfilter

 **Kun i forbindelse med avfallspose** (oppfylling støvklasse 'L/M'). Ikke ved våtsuging!

#### Automatisk rengjøring

Slå på med dreieknappen **[1-14]**.

#### Manuell rengjøring

Vri apparatbryteren **[1-12]** til symbol **AC**.

#### Manuell fullstendig rengjøring [4]

- ▶ Steng åpningen på dysen eller sugeslangen med håndflaten eller låsesleiden CT-VS (497926).
- ▶ Vri apparatbryteren **[1-12]** til symbol **AC**.

### 8.2 Suging av tørre stoffer



**FORSIKTIG**

**Helseskadelig støv**  
**Skader på luftveiene**

- ▶ Bruk alltid filter- eller avfallspose!
- ▶ Må kun brukes med fungerende volumstrømovervåkning (kun for støvklasse M).

 Ved avsuging av støv som overskrider grenseverdien, eller ved betydelige mengder av eike- eller bøkestøv, må det bare suges av fra eneste støvkilde (elektro- eller trykkluftverktøy).

**Pass på** følgende ved oppsuging av støvet fra elektroverktøy i drift:

Sørg for tilstrekkelig ventilasjon! Ta hensyn til regionale bestemmelser!

**Grenseverdier:** utblåsningsluft maks 50 % av friskluftvolumet

**Formel:** Romvolum  $V_R$  x luftsirkulasjonsrate  $L_W$



### 8.3 Suging av våte stoffer/væsker



Fjern filter- og avfallspose!

**Anbefaling:** Bruk spesielt våtfilter (NF-CT).

Når det er oppnådd maksimalt fyllnivå, avbrytes sugingen automatisk.

La hovedfilteret tørke etter våtsuging!



#### FORSIKTIG

##### Skum og væske som trenger ut

- ▶ Apparatet må omgående slås av og tømmes.

### 8.4 Etter arbeidet

- ▶ Rengjør hovedfilteret automatisk eller manuelt (se kapittel [8.1](#)).
- ▶ Slå av den mobile våt-/tørresugeren og trekk ut nettstøpselet.
- ▶ Rull opp strømledningen, klem kabelenden inn i sporet **[5]**.
- ▶ Tøm smussbeholderen.
- ▶ Sett den mobile støv-/våtsugeren i et tørt rom som er stengt for uvedkommende.
- ▶ Vipp opp slangeholderen **[1-10]**.
- ▶ Vikle slangen rundt bøylene til slangeholderen.
- ▶ Skyv slangeenden over bøylene.
- ▶ **Kun for støvklasse M:** Steng sugeåpningen **[1-7]** med proppen **[1-1]** eller låsesleiden **[1-16]**.



#### ADVARSEL

##### Helseskadelig støv

##### Skader på luftveiene

- ▶ Rengjør den mobile støv-/våtsugeren og alt tilbehør helt ved å suge og tørke (innvendig og utvendig) før du flytter den fra den forurensede sonen (kun for støvklasse M).
- ▶ Deler som ikke kan gjøres fullstendig rene, må forsegles i lufttett plastsekk før transport.
- ▶ Bruk åndedrettsvern!

## 9 Vedlikehold og pleie



#### ADVARSEL

##### Skaderisiko. Elektrisk støt

- ▶ Trekk støpselet ut av kontakten før alle typer vedlikeholds- og reparasjonsarbeid på maskinen!
- ▶ Alle vedlikeholds- og reparasjonsarbeider som krever at motorhuset åpnes, må bare gjennomføres av et autorisert kundeservice-verksted.



**Kundeservice og reparasjoner** skal kun utføres av produsenten eller serviceverksteder: Du finner nærmeste adresse under: [www.festool.com/service](http://www.festool.com/service)



Bruk kun originale Festool-reservedeler! Best.nr. finner du under: [www.festool.com/service](http://www.festool.com/service)

Rengjør oppfyllingsnivåsensorene regelmessig**[6]**, kontroller for skader og tøm smussbeholderen **[1-3]**.

Skadede verneinnretninger og deler må repareres eller byttes fagmessig av et godkjent verksted dersom ikke annet er oppgitt i bruksanvisningen.

##### Ta hensyn til følgende merknader:

- Minst én gang i året skal fabrikanten eller en særskilt opplært person foreta en støvteknisk kontroll på apparatet. Dette omfatter f. eks. skade på filteret, generell tetthet av apparatet og kontrollutstyrets funksjon.
- Det som ikke lar seg rengjøre, må kastes. Bruk en tett sekk til dette. Ta hensyn til gjeldende betingelser for avfallshåndtering!
- Når apparatet skal vedlikeholdes av brukeren, tas det fra hverandre, rengjøres og vedlikeholdes, så godt det lar seg gjøre, uten å innebære en fare for vedlikeholdspersonell eller andre personer. Aktuelle forholdsregler innebærer avgiftning før apparatet tas fra

hverandre, filtrert ventilasjon på stedet der apparatet skal demonteres, rengjøring av vedlikeholdsområdet samt egnet personlig verneutstyr.

### 9.1 Filterpose/ avfallspose/ hovedfilter

- ▶ Ta ut filterpose [7]
- ▶ Sett inn filterpose [8]
- ▶ Ta ut avfallspose [9]
- ▶ Sett i avfallspose [10]
- ▶ Bytte av hovedfilter [11]

Kvitt deg med det brukte hovedfilteret i overensstemmelse med lokale regler for avfallshåndtering.



Bestillingsnumrene til tilbehør og filter finner du i Festool-katalogen eller på Internett under "www.festool.com".

## 10 Miljø

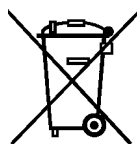

**Apparatet skal ikke kastes i restavfallet!** Apparater, tilbehør og emballasje skal sorteres til gjenvinning. Ta hensyn til gjeldende nasjonale forskrifter.

**Kun EU:** I henhold til EU-direktivet om kasserte elektriske og elektroniske produkter og direktivets iverksetting i nasjonal rett må elektroverktøy som ikke lenger skal brukes, samles separat og returneres til et miljøvennlig gjenvinningsanlegg.

**Informasjon om REACH:** [www.festool.com/reach](http://www.festool.com/reach)

## Índice

1	Indicações de segurança.....	67
2	Símbolos.....	67
3	Componentes da ferramenta.....	67
4	Dados técnicos.....	68
5	Utilização conforme as disposições...	68
6	Colocação em funcionamento.....	68
7	Ajustes.....	69
8	Trabalhar.....	70
9	Manutenção e conservação.....	71
10	Meio ambiente.....	72

## 1 Indicações de segurança



**⚠ Advertência! Leia todas as indicações de segurança e instruções.** A não observação das indicações de segurança e instruções pode dar origem a um choque eléctrico, incêndio e/ou ferimentos graves.

**Guarde todas as indicações de segurança e instruções para que possam ser utilizadas no futuro.**

- Este aparelho não pode ser utilizado por pessoas (incluindo crianças) com capacidades físicas, sensoriais ou mentais diminuídas ou sem experiência ou conhecimentos. As **crianças** devem ser supervisionadas, de modo a garantir que não brincam com o aparelho.



- **Advertência:** a ferramenta pode conter pós prejudiciais à saúde. A manutenção, esvaziamento e substituição do filtro devem ser efectuados apenas por pessoal especializado autorizado, com equipamento de protecção adequado.
- Colocar em funcionamento apenas com o sistema de filtragem instalado!
- **Perigo de explosão e de incêndio: não aspirar:** faíscas nem pós quentes; pós inflamáveis ou explosivos (p. ex., magnésio, alumínio, gasolina, diluente, com a excepção de madeira); líquidos agressivos/materiais sólidos (p. ex., ácidos, lixívias, solventes).

- Respeitar as normas de segurança nacionais, assim como as indicações do fabricante do material!
- Utilizar apenas com equipamento de protecção adequado!
- Efetuar o trabalho em ambiente seco, de acordo com as instruções, mas apenas se a ferramenta não apresentar anomalias após o exame visual!
- Utilizar a tomada de corrente na ferramenta apenas para a finalidade indicada!
- Verificar regularmente a ficha e o cabo, para evitar qualquer perigo. Em caso de danos, mandar substituí-los exclusivamente numa oficina de Serviço Após-Venda autorizada.
- Não elevar e transportar por meio de guindaste ou dispositivo de elevação!

## 2 Símbolos



Perigo geral



Advertência de choque eléctrico



Ler indicações/notas!



Usar máscara de protecção!



Não pertence ao resíduo comunal.



Adequada para a separação de pó com um valor limite de exposição superior a 1 mg/m<sup>3</sup>



Adequada para a separação de pó com um valor limite de exposição superior a 0,1 mg/m<sup>3</sup>

## 3 Componentes da ferramenta

- [1-1] Punho
- [1-2] Mola de fecho
- [1-3] Depósito para sujidade
- [1-4] Alavanca
- [1-5] Travão
- [1-6] Tampa de fecho (apenas für Staubklasse M)
- [1-7] Abertura de aspiração

- [1-8]** Ponto de encaixe de módulos
- [1-9]** Tomada de corrente
- [1-10]** Suporte de tubos flexíveis
- [1-11]** Caixa de acessórios
- [1-12]** Interruptor da ferramenta
- [1-13]** Regulação da força de aspiração.

- [1-14]** Limpeza automática
- [1-15]** Ajuste do diâmetro do tubo flexível (apenas für Staubklasse M)
- [1-16]** Corrediça de fecho (ComfortClean)

As figuras indicadas encontram-se no início do manual de instruções.

## 4 Dados técnicos

### Aspiradores móveis

Consumo		350 - 1200 W
Potência máx. instalada na tomada de corrente	UE	2400 W
	CH, DK	1100 W
Fluxo volumétrico (ar) máx., turbina		234 m <sup>3</sup> /h (3900 l/min)
Vácuo máx., turbina		24000 Pa
Área do filtro		6318 cm <sup>2</sup>
Tubo flexível de aspiração		D 36/32 mm x 3,5 m-AS
Comprimento do cabo de ligação à rede		7,5 m
Nível de pressão acústica segundo a norma EN 60704-2-1 / Incerteza K		71 dB(A) / 3 dB
Tipo de protecção		IP X4
Capacidade do depósito	CTL 26 E AC HD	26 l
	CTL/M 36 E AC HD	36 l
Dimensões Comp. x Larg. x Alt.	CTL 26 E AC HD	673 x 365 x 455 mm
	CTL/M 36 E AC HD	673 x 365 x 522 mm
Peso	CTL 26 E AC HD	14 kg
	CTL/M 36 E AC HD	14,5 kg

## 5 Utilização conforme as disposições

Aspiradores móveis adequados para

- **CTL 26/36 E AC HD:** aspirar poeiras até 1 mg/m<sup>3</sup>, de acordo com a classe de poeiras 'L',
- **CTM 36 E AC HD:** aspirar poeiras até 0,1 mg/m<sup>3</sup>, de acordo com a classe de poeiras 'M'; entre elas, também madeira e poeiras minerais com teor de quartzo,
- aspirar água,
- utilização comercial, p. ex., em hotéis, escolas, hospitais, fábricas, lojas, escritórios e no ramo do arrendamento, de acordo com a IEC/EN 60335-2-69.



Em caso de utilização incorrecta, a responsabilidade é do utilizador.

## 6 Colocação em funcionamento



### ADVERTÊNCIA

**Tensão ou frequência inadmissível!**

**Perigo de acidente**

- Respeitar os dados na placa de características.
- Observar as especificações nacionais.

### 6.1 Primeira colocação em funcionamento

- Abrir as molas de fecho **[2-2]** e retirar a parte superior da ferramenta **[2-1]**.
- Retirar acessórios do depósito para sujidades **[2-3]** e da embalagem!
- Colocar o tampão de fecho **[1-6]** na abertura de aspiração **[1-7]** (apenas para a classe de poeira M).

- ▶ Eventualmente, montar a corrediça de fecho **[1-16]** na abertura de aspiração **[3a]**; para mais informações, consulte o capítulo **8.1**.
- ▶ Aplicar o saco de filtragem/remoção **[8]** + **[10]**.
- ▶ Colocar a parte superior **[2-1]** e fechar as molas de fecho **[2-2]**.
- ▶ Conectar o tubo flexível de aspiração à abertura de aspiração **[1-7]**.

### Montar caixa de acessórios inclusive suporte de tubos

- ▶ Engatar a caixa de acessórios na parte superior da ferramenta **[2-1]** e fixar com dois parafusos **[2-4]**.

Em caso de não utilização do suporte de tubos, levantar a patilha, inclinar o suporte de tubos para trás e retirar **[2b]**.

O tubo de aspiração montado com bocal para pavimentos, pode ser fixado na ranhura da caixa de acessórios. Para o efeito, o adaptador deve encontrar-se na posição correcta **[2a]**.

### 6.2 Conectar o aspirador móvel



#### ADVERTÊNCIA

**Perigo de ferimentos devido à entrada das ferramentas em funcionamento descontroladamente**

- ▶ Antes de roda o interruptor para a posição "AUTO" ou "MAN", verificar que a ferramenta conectada está desligada.

O interruptor **[1-12]** serve de interruptor de activação/desactivação.

- ▶ Ligar a ficha de rede a uma tomada com protecção de terra.



Quando não se está a utilizar a ferramenta e antes da realização de trabalhos de manutenção e limpeza, retirar a ficha da tomada de corrente.

### Interruptor na posição '0'

A tomada **[1-9]** está sem corrente, o aspirador móvel está desligado.

### Interruptor na posição 'MAN'

A tomada **[1-9]** é percorrida por corrente; o aspirador móvel arranca.

### Interruptor na posição 'Auto'

A tomada **[1-9]** é percorrida por corrente; o aspirador móvel arranca ao ligar a ferramenta conectada.

### 6.3 Conectar a ferramenta eléctrica



#### ADVERTÊNCIA

##### Perigo de ferimentos

- ▶ Observar a potência máxima instalada na tomada de corrente (consultar o capítulo Dados técnicos).
- ▶ Desligar a ferramenta eléctrica.

- ▶ Conectar a ferramenta eléctrica à tomada de corrente **[1-9]**.

## 7 Ajustes

### 7.1 Ajustar o diâmetro do tubo flexível (apenas classe de poeira M) [1-15]

Isto assegura que a pressão do ar no tubo flexível de aspiração é medida correctamente (consultar capítulo).

### 7.2 Regular a força de aspiração

- ▶ no botão giratório **[1-13]**.

### 7.3 Bloquear o travão

- ▶ Elevar ligeiramente o aspirador móvel na parte dianteira.
- ▶ Pressionar o travão **[1-5]** para baixo, até engatar.
- ▶ Para soltar, accionar a alavanca **[1-4]**.

### 7.4 Protecção térmica

Como protecção contra o sobreaquecimento, a protecção térmica desliga o aspirador móvel antes de alcançar a temperatura crítica.

- ▶ Como protecção contra o sobreaquecimento, a protecção térmica desliga o aspirador móvel antes de alcançar a temperatura crítica.
- ▶ Desligar o aspirador móvel, deixar arrefecer durante aprox. 5 minutos, ligar.



Não é possível ligar: contactar a oficina de Serviço Após-venda Festool.

### 7.5 Depósito do Systainer

A superfície do aspirador móvel serve de superfície de apoio do Systainer:

- ▶ Engatar o Systainer no suporte do Systainer **[3a]**.
- ▶ Para uma boa conexão, deve fixar-se um adaptador do Systainer (acessórios) com quatro parafusos na parte superior **[3b]**.

## 7.6 Controlo volumétrico do fluxo

Se a pressão do ar no tubo flexível de aspiração descer abaixo dos 20 m/s, soa, por razões de segurança, um sinal de aviso acústico (no caso da classe de poeira M).

 max. Ø	$\dot{V}_{\text{min}}$
21 mm	25 m <sup>3</sup> /h
27 mm	41 m <sup>3</sup> /h
32 mm	58 m <sup>3</sup> /h
36 mm	73 m <sup>3</sup> /h
42 mm	100 m <sup>3</sup> /h
50 mm	141 m <sup>3</sup> /h

10041610

\* apenas em versões UE do CTM AC



A tabela no aspirador móvel explica esta relação para o volume mínimo aspirado necessário do respetivo diâmetro do tubo flexível. Se o respetivo volume aspirado não for alcançado, soa um sinal de aviso.

### Causas possíveis

Regulação da força de aspiração **[1-13]** ajustada para um valor demasiado baixo.

Botão giratório **[1-15]** não regulado para o diâmetro do tubo flexível conectado.

Tubo flexível de aspiração obstruído ou vincado.

Saco de filtragem cheio.

Filtro principal sujo.

Falha de funcionamento do sistema electrónico de monitorização.

Aspiração em húmido.

### Resolução

Ajustar a regulação da força de aspiração para um valor mais alto (consultar o capítulo **7.2**).

Regular o diâmetro correcto do tubo flexível (consultar o capítulo **7.1**).

Eliminar a obstrução ou vinco.

Aplicar um saco de filtragem novo (consultar o capítulo **9.1**).

Mudar o filtro principal (consultar o capítulo **9.1**).

**APENAS AUTOClean:** limpar o filtro principal (consultar o capítulo **8.1**).

Mandar eliminar por uma oficina de Serviço Pós-venda Festool.

Segurança de funcionamento não afectada, não é necessária nenhuma medida.

## 8 Trabalhar

### 8.1 Limpar o filtro principal AUTOClean

 **Apenas em conjunto com o saco de remoção** (cumprimento da classe de poeiras 'L/M'). Não utilizar ao aspirar em húmido!

#### Limpeza automática

Ligar no botão giratório **[1-14]**.



#### Limpeza manual

Rodar o interruptor da ferramenta **[1-12]** para o símbolo **AC**.

#### Limpeza manual total [4]

- ▶ Com a palma da mão ou a corrediça de fecho CT-VS (497926), tapar a abertura do bocal ou do tubo flexível de aspiração.
- ▶ Rodar o interruptor da ferramenta **[1-12]** para o símbolo **AC**.

## 8.2 Aspirar materiais secos

 	<b>CUIDADO</b>
<b>Pós prejudiciais à saúde</b> <b>Lesão das vias respiratórias</b>	
<ul style="list-style-type: none"> <li>▶ Utilizar sempre o saco de filtragem ou remoção!</li> <li>▶ Utilizar apenas com o controlo volumétrico do fluxo em funcionamento (apenas para a classe de poeiras M).</li> </ul>	

 Ao aspirar pós que excedam o valor limite ou caso exista uma considerável quantidade de pós de madeira de carvalho ou de faia, aspirar apenas uma única fonte de pó (ferramenta eléctrica ou pneumática).

Ao aspirar, **ter em consideração** os pós produzidos por ferramentas eléctricas em funcionamento:

Providenciar uma ventilação suficiente! Observar as regulamentações regionais!

**Valores limite:** evacuação de ar, no máx., 50% do volume de ar fresco

**Fórmula:** volume  $V_R$  x taxa de substituição de ar  $L_w$

## 8.3 Aspirar materiais húmidos/líquidos

 Retirar o saco de filtragem ou de remoção!

**Conselho:** utilizar filtros para líquidos especiais (NF-CT).

Se a altura máxima do nível de enchimento for atingida, a aspiração é automaticamente interrompida.



Após a aspiração em húmido, deixar secar o filtro principal!

	<b>CUIDADO</b>
<b>Saída de espuma e líquidos</b>	
<ul style="list-style-type: none"> <li>▶ Desligar imediatamente a ferramenta e esvaziar.</li> </ul>	



## 8.4 Após o trabalho

- ▶ Limpar o filtro principal automática ou manualmente (consultar o capítulo [8.1](#)).
- ▶ Desligar o aspirador móvel e retirar a ficha da tomada.
- ▶ Enrolar o cabo de ligação à rede, prender a ponta do cabo na ranhura **[5]**.

- ▶ Esvaziar o depósito para sujidade.
- ▶ Guardar o aspirador móvel num local seco, protegido contra uma utilização não autorizada.
- ▶ Dobrar o suporte de tubos flexíveis **[1-10]** para cima.
- ▶ Enrolar o tubo flexível à volta do ar do suporte de tubos flexíveis.
- ▶ Deslocar a ponta do tubo flexível por cima do aro.
- ▶ **Apenas para a classe de poeiras M:** tapar a abertura de aspiração **[1-7]** com o tampão **[1-1]** ou a corrediça de fecho **[1-16]**.

 	<b>ADVERTÊNCIA</b>
<b>Poeiras prejudiciais à saúde</b> <b>Lesão das vias respiratórias</b>	
<ul style="list-style-type: none"> <li>▶ Limpe o aspirador móvel e todos os acessórios, aspirando-os e limpando-os por completo (interior e exterior), antes de serem retirados da zona suja (apenas para a classe de poeira M).</li> <li>▶ As peças que não podem ser limpas integralmente devem ser fechadas hermeticamente num saco de plástico para o respectivo transporte.</li> <li>▶ Usar máscara de protecção!</li> </ul>	

## 9 Manutenção e conservação

 	<b>ADVERTÊNCIA</b>
<b>Perigo de ferimentos, choque eléctrico</b>	
<ul style="list-style-type: none"> <li>▶ Antes de efectuar quaisquer trabalhos de manutenção e conservação, extraia sempre a ficha da tomada de corrente!</li> <li>▶ Todos os trabalhos de manutenção e reparação que exigem uma abertura da carcaça do motor apenas podem ser efectuados por uma oficina autorizada de serviço após venda.</li> </ul>	



**Serviço Após-venda e Reparação** apenas através do fabricante ou das oficinas de serviço: en-

dereço mais próximo em: [www.festool.com/service](http://www.festool.com/service)



Utilizar apenas peças sobresselentes originais da Festool! Referência em: [www.festool.com/service](http://www.festool.com/service)

Limpar regularmente os sensores do nível de enchimento [6], verificar a existência de danos e esvaziar o depósito para sujidade [1-3].

Dispositivos de protecção e peças que estejam danificados têm de ser reparados ou substituídos de forma competente por uma oficina especializada credenciada, contanto que não seja dada nenhuma outra indicação no manual de instruções.

#### Observe as seguintes indicações:

- Mandar efectuar, no mínimo, uma vez por ano, uma verificação em termos de tecnologia de separação de poeiras (p. ex., em relação a danificação do filtro, estanqueidade da ferramenta e funcionamento dos dispositivos de controlo) pelo fabricante ou por uma pessoa formada.
- O que não é possível limpar deve ser removido. Para o efeito, utilizar sacos impermeáveis. Observar as condições de remoção em vigor!
- Para uma manutenção pelo utilizador, a ferramenta tem de ser desmontada, limpa e a sua manutenção efectuada, desde que realizável, sem que daí resulte perigo para o pessoal da manutenção ou outras pessoas. As medidas de precaução adequadas incluem a descontaminação antes da desmontagem, a tomada de medidas para uma ventilação forçada com filtragem no local onde a ferramenta é desmontada, a limpeza da área de manutenção e o equipamento de protecção pessoal adequado.

#### 9.1 Saco de filtragem/ saco de remoção/ filtro principal

- ▶ Retirar o saco de filtragem [7].
  - ▶ Aplicar o saco de filtragem [8].
  - ▶ Retirar o saco de remoção [9].
  - ▶ Aplicar o saco de remoção [10].
  - ▶ Substituir o filtro principal [11].
- Remover o filtro principal usado de acordo com as regulamentações legais.



Consulte os números de encomenda dos acessórios, filtros e material de desgaste no catálogo Festool ou na Internet, em "[www.festool.com](http://www.festool.com)".

## 10 Meio ambiente

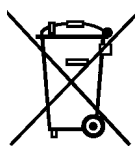

**Não deite a ferramenta no lixo doméstico!** Encaminhe as ferramentas, acessórios e embalagens para reaproveitamento ecológico. Respeitar as normas nacionais em vigor.

**Apenas países da UE:** De acordo com a Directiva Europeia sobre resíduos de equipamentos eléctricos e electrónicos e a sua transposição para a legislação nacional, as ferramentas electrónicas usadas devem ser recolhidas separadamente e sujeitas a uma reciclagem que proteja o meio ambiente.

#### Informações sobre REACH:

[www.festool.com/reach](http://www.festool.com/reach)



## Оглавление

1	Указания по технике безопасности...	73
2	Символы.....	73
3	Составные части инструмента.....	74
4	Технические данные.....	74
5	Применение по назначению.....	74
6	Начало работы.....	75
7	Настройки.....	75
8	Выполнение работ.....	77
9	Обслуживание и уход.....	78
10	Опасность для окружающей среды...	79

## 1 Указания по технике безопасности



**Внимание!** Прочтите все указания по технике безопасности и инструкции. Неточное соблюдение инструкций и предупреждений может стать причиной удара электрическим током, пожара и/или тяжелых травм.

**Сохраняйте все указания по технике безопасности и руководства для будущих владельцев.**

- Запрещается использовать данное устройство без присмотра лицам (включая детей) с ограниченными физическими, сенсорными или умственными способностями, или не имеющим необходимого опыта и знаний. Следите за тем, чтобы **дети** не играли с инструментом.

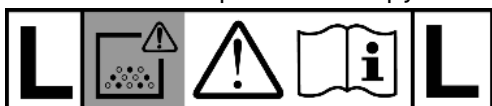

- **Внимание:** аппарат может содержать опасную для здоровья пыль. Обслуживание, опорожнение, смену фильтра должны выполнять только авторизованные специалисты, экипированные подходящими средствами индивидуальной защиты.
- Разрешается эксплуатировать только с установленной системой фильтрации!
- **Взрыво- и пожароопасность: Не допускайте всасывания:** искр или горячей пыли; горючих или взрывоопасных материалов (например, магния, алюминия, бензина, разбавителей, за исключением

древесины); агрессивных жидкостей/твёрдых веществ (например, кислоты, щелочей, растворителей).

- Соблюдайте региональные правила техники безопасности и данные изготовителя материала!
- Разрешается работать только с использованием подходящих средств индивидуальной защиты!
- Убедитесь в исправном состоянии аппарата, работайте только в сухом помещении!
- Используйте розетку на аппарате только для указанной цели!
- Регулярно проверяйте вилку и кабель во избежание возможных повреждений. В случае повреждения замену вилки и кабеля выполняйте только в авторизованной мастерской Сервисной службы.
- Запрещается поднимать и транспортировать аппарат с помощью подъёмника или крана.

## 2 Символы



Предупреждение об общей опасности



Предупреждение об ударе током



Соблюдайте руководство по эксплуатации/указания!



TR066



Используйте респиратор!



Не имеет место в коммунальных отходах.



Подходит для удаления пыли с ПДК вредных для здоровья веществ выше 1 мг/м<sup>3</sup>



Подходит для удаления пыли с ПДК вредных для здоровья веществ выше 0,1 мг/м<sup>3</sup>

### 3 Составные части инструмента

- [1-1] Рукоятка
- [1-2] Зажимная скоба
- [1-3] Резервуар для грязи
- [1-4] Рычаг
- [1-5] Тормоз
- [1-6] Пробка (Только для für Staubklasse M)
- [1-7] Всасывающее отверстие
- [1-8] Гнездо для установки модулей
- [1-9] Штепсельный разъём аппарата
- [1-10] Держатель шланга

- [1-11] Ящик с принадлежностями
- [1-12] Выключатель
- [1-13] Регулятор интенсивности всасывания
- [1-14] Система автоматической очистки
- [1-15] Регулятор диаметра всасывающего шланга (Только для für Staubklasse M)
- [1-16] Затвор (ComfortClean)

Иллюстрации находятся в начале руководства по эксплуатации.

### 4 Технические данные

#### Пылеудаляющие аппараты

Потребляемая мощность		350 - 1200 Вт
Макс. допустимая мощность подключаемого инструмента:	ЕС Чехия, Дания	2400 Вт 1100 Вт
Макс. объёмный расход (воздуха), турбина		234 м <sup>3</sup> /ч (3900 л/мин)
Макс. разрежение, турбина		24000 Па
Площадь фильтроэлемента		6318 см <sup>2</sup>
Всасывающий шланг		D 36/32 мм x 3,5 м AS
Длина сетевого кабеля		7,5 м
Уровень звукового давления согласно EN 60704-2-1 / Погрешность К		71 дБ(A) / 3 дБ
Вид защиты		IP X4
Объём резервуара	CTL 26 E AC HD	26 л
	CTL/M 36 E AC HD	36 л
Размеры ДхШхВ	CTL 26 E AC HD	673 x 365 x 455 мм
	CTL/M 36 E AC HD	673 x 365 x 522 мм
Масса	CTL 26 E AC HD	14 кг
	CTL/M 36 E AC HD	14,5 кг

### 5 Применение по назначению

Пылеудаляющие аппараты предназначены для

- **CTL 26/36 E AC HD:** удаления пыли до 1 мг/м<sup>3</sup>, что соответствует классу 'L',
- **СТМ 36 E AC HD:** удаления пыли до 0,1 мг/м<sup>3</sup> (класса 'M'), включая древесную пыль и пыль, образующуюся при обработке лака, минеральную и кварцевую пыль,
- для всасывания воды,
- для промышленного использования, например, в гостиницах, школах, больни-

цах, магазинах, офисах, на фабриках и торговых площадях, согласно IEC/EN 60335-2-69.



Ответственность за использование не по назначению несёт пользователь.



Инструмент сконструирован для профессионального применения.

## 6 Начало работы



### ПРЕДУПРЕЖДЕНИЕ

**Недопустимое напряжение или частота!**

**Опасность несчастного случая**

- ▶ Соблюдайте параметры на заводской табличке.
- ▶ Учитывайте национальные особенности.

### 6.1 Первый ввод в эксплуатацию

- ▶ **[2-2]** Разблокируйте зажимные скобы и снимите верхнюю часть аппарата **[2-1]**.
- ▶ Извлеките оснастку из резервуара для грязи **[2-3]** и из упаковки!
- ▶ Установите пробку **[1-6]** на всасывающее отверстие **[1-7]** (только для класса пыли M).
- ▶ При необходимости установите затвор **[1-16]** на всасывающее отверстие **[3a]**, подробную информацию см. в главе [8.1](#).
- ▶ Вложите фильтр/мешок для утилизации **[8] + [10]**.
- ▶ Установите верхнюю часть **[2-1]** на место и зафиксируйте зажимные скобы **[2-2]**.
- ▶ Подсоедините всасывающий шланг к всасывающему отверстию **[1-7]**.

#### Установка ящика с принадлежностями включая держатель трубок

- ▶ Насадите ящик с принадлежностями на верхнюю часть аппарата **[2-1]** и закрепите двумя винтами **[2-4]**.

Если не предполагается использование держателя трубок, поднимите язычок, откиньте держатель трубок назад и снимите **[2b]**.

Собранную всасывающую трубку с насадкой для пола можно закрепить в пазу ящика с принадлежностями. При этом переходник должен находиться в правильном положении **[2b]**.

## 6.2 Подсоединение пылеудаляющего аппарата



### ПРЕДУПРЕЖДЕНИЕ

**Опасность травмирования по причине неконтролируемого включения инструмента**

- ▶ Прежде чем повернуть переключатель в положение "AUTO" или "MAN", убедитесь в том, что подсоединённый инструмент выключен.

Переключатель **[1-12]** служит выключателем.

- ▶ Вставьте вилку в розетку с заземлением.



По окончании работ с использованием аппарата, а также перед техническим обслуживанием и ремонтом вынимайте вилку из розетки.

#### Положение переключателя '0'

Штепсельный разъём аппарата **[1-9]** обесточен, пылеудаляющий аппарат выключен.

#### Положение переключателя 'MAN'

Штепсельный разъём аппарата **[1-9]** находится под напряжением, пылеудаляющий аппарат включается.

#### Положение переключателя 'Auto'

Штепсельный разъём аппарата **[1-9]** находится под напряжением, пылеудаляющий аппарат включается при включении подсоединённого инструмента.

## 6.3 Подсоединение электроинструмента



### ПРЕДУПРЕЖДЕНИЕ

**Опасность травмирования**

- ▶ Соблюдайте указания в отношении макс. допустимой мощности подключаемого инструмента (см. главу «Технические данные»).
- ▶ Выключите электроинструмент.

- ▶ Подсоедините электроинструмент к штепсельному разъёму аппарата **[1-9]**.

## 7 Настройки

### 7.1 Регулировка диаметра шланга (только для класса пыли M) **[1-15]**

Это гарантирует правильность измерения скорости воздушного потока во всасывающем шланге (см. главу ).

## 7.2 Регулировка интенсивности всасывания

- ▶ с помощью винта-барашка [1-13].

## 7.3 Установка тормоза

- ▶ Приподнимите переднюю часть пылеудаляющего аппарата.
- ▶ Надавите на тормоз [1-5] движением вниз до фиксации.
- ▶ Для отпускания нажмите рычаг [1-4].

## 7.4 Защита от перегрева

Защита от перегрева отключает пылеудаляющий аппарат до достижения критической температуры.

- ▶ Защита от перегрева отключает пылеудаляющий аппарат до достижения критической температуры.
- ▶ Выключите пылеудаляющий аппарат, дайте ему остыть в течение прим. 5 минут, подключите.

**i** Аппарат не включается: обратитесь в мастерскую Сервисной службы Festool.

## 7.5 Отсек ситейнера

На поверхности пылеудаляющего аппарата можно установить ситейнер:

- ▶ Закрепите ситейнер в держателе [3a].

- ▶ Для обеспечения надёжного соединения на верхней части аппарата необходимо закрепить четырьмя винтами адаптер ситейнера (оснастка) [3b].

## 7.6 Контроль объёмного расхода

Если скорость воздушного потока во всасывающем шланге снижается до отметки менее 20 м/с, по соображениям безопасности включается звуковой предупреждающий сигнал (для класса пыли М).

**i** В табличке на пылеудаляющем аппарате указан диаметр подсоединяемого всасывающего шланга в зависимости от минимально необходимой интенсивности потока воздуха. При недостижении указанной интенсивности раздаётся предупреждающий сигнал.

 max. Ø	$\dot{V}$ min
21 mm	25 m <sup>3</sup> /h
27 mm	41 m <sup>3</sup> /h
32 mm	58 m <sup>3</sup> /h
36 mm	73 m <sup>3</sup> /h
42 mm	100 m <sup>3</sup> /h
50 mm	141 m <sup>3</sup> /h

10041610

\* Только для моделей СТМ АС для стран ЕС

### Возможные причины

Регулятор интенсивности всасывания [1-13] установлен на слишком низкое значение.

Винт-барашек [1-15] не соответствует диаметру подключённого шланга.

Засорение или перегиб всасывающего шланга.

Мешок-пылесборник полный.

Загрязнён основной фильтр.

Сбой в работе контрольного электронного оборудования.

Мокрое всасывание.

### Способ устранения

Установите регулятор интенсивности всасывания на более высокое значение (см. главу ). **7.2**

Правильно отрегулируйте диаметр шланга (см. главу **7.1**).

Устраните засорение или перегиб.

Установите новый мешок-пылесборник (см. главу **9.1** ).

Замена основного фильтра (см. главу **9.1**).  
**ТОЛЬКО AUTOClean:** очистите основной фильтр (см. главу **8.1**).

Обратитесь в мастерскую Сервисной службы Festool.

Эксплуатационная надёжность не снижена, вмешательство не требуется.

## 8 Выполнение работ

### 8.1 Очистка фильтрующего элемента AUTOClean



**Только при использовании мешка для утилизации** (класс пыли 'L/M'). Не для мокрого всасывания!

#### Система автоматической очистки

Включите, повернув ручку [1-14].

#### Ручная очистка

Установите переключатель [1-12] на символ **АС**.

#### Полная очистка вручную [4]

- ▶ Закройте ладонью или затвором СТ-VS (497926) отверстия сопла или всасывающего шланга.
- ▶ Установите переключатель [1-12] на символ **АС**.

### 8.2 Сбор сухих материалов



#### ВНИМАНИЕ

##### Опасная для здоровья пыль

##### Повреждение дыхательных путей

- ▶ Всегда используйте мешок-пылесборник или мешок для утилизации!
- ▶ Используйте только с работающим контролем объёмного расхода (только для класса пыли M).



В режиме удаления пыли с ПДК вредных для здоровья веществ или больших объёмов древесной пыли дуба или бука всасывание следует производить только от одного источника пыли (электро- или пневмоинструмента).

**Соблюдайте** следующие правила при сборе пыли, образующейся в результате работы электроинструмента:

Обеспечьте достаточную вентиляцию! Соблюдайте региональные предписания!

**Предельные значения:** отвод не более 50 % от объёмного расхода приточного воздуха

**Формула:** объём помещения  $V_R$  x интенсивность воздухообмена  $L_W$

### 8.3 Всасывание мокрых материалов/ жидкостей



Удалите из аппарата мешок-пылесборник или мешок для утилизации!

**Рекомендация:** используйте специальный фильтр для влажной уборки (NF-CT).

При достижении максимального уровня заполнения всасывание автоматически прекращается.

После мокрого всасывания просушите фильтрующий элемент!



#### ВНИМАНИЕ

##### Выступающая пена и жидкости

- ▶ Немедленно выключите и опорожните аппарата.

### 8.4 По окончании работы

- ▶ Автоматическая или ручная чистка фильтрующего элемента (см. главу 8.1).
- ▶ Выключите пылеудаляющий аппарат и выньте вилку из розетки.
- ▶ Смотайте сетевой кабель, закрепите конец кабеля в пазу [5].
- ▶ Опорожните резервуар для грязи.
- ▶ Поставьте пылеудаляющий аппарат в сухом помещении, примите меры для предупреждения использования без разрешения.
- ▶ Откиньте держатель шланга [1-10] вверх.
- ▶ Намотайте шланг на скобу держателя шланга.
- ▶ Протяните конец шланга через скобу.
- ▶ **Только для класса пыли M:** закройте всасывающее отверстие [1-7] пробкой [1-1] или затвором [1-16].



**ПРЕДУПРЕЖДЕНИЕ**
**Опасная для здоровья пыль****Повреждение дыхательных путей**

- ▶ Произведите полную чистку пылеудаляющего аппарата и всей оснастки пылесосом и влажной тряпкой (внутри и снаружи), прежде чем выносить его из загрязнённой зоны (только для класса пыли M).
- ▶ Детали, не поддающиеся полной очистке, перед транспортировкой необходимо упаковать в герметичный пластиковый пакет.
- ▶ Используйте респиратор!

**9 Обслуживание и уход**

**ПРЕДУПРЕЖДЕНИЕ**
**Опасность травмирования, удар током**

- ▶ Перед началом любых работ на машинке вынимайте вилку из розетки!
- ▶ Все работы по обслуживанию и ремонту, которые требуют открывания корпуса двигателя, могут выполняться только авторизованной мастерской сервисной службы.



**Сервисное обслуживание и ремонт** только через фирму-изготовителя или в наших сервисных мастерских: адрес ближайшей мастерской см. на [www.festool.com/service](http://www.festool.com/service)



Используйте только оригинальные запасные части Festool! № для заказа на: [www.festool.com/service](http://www.festool.com/service)

Регулярно производите очистку датчиков уровня [6], проверяйте аппарат на отсутствие повреждений и вытряхивайте грязь из резервуара [1-3].

По поводу надлежащего ремонта или замены повреждённых защитных устройств и деталей следует обращаться в аттестованную мастерскую, если руководством по эксплуатации не предписано иное.

**Соблюдайте следующие указания:**

- Не реже одного раза в год изготовитель или лицо, прошедшее соответствующий инструктаж, должны проводить технический контроль с целью выявления нарушения защиты от пыли (например, проверку целостности фильтра, герметичности аппарата и исправности действия контрольного оборудования).
- То, что невозможно очистить, подлежит утилизации. Используйте для этого герметичные пакеты. Соблюдайте действующие правила утилизации отходов!
- Для обслуживания самим пользователем аппарат следует разобрать, очистить и выполнить необходимые работы, не вызывая угрозы для здоровья обслуживающего персонала или других лиц. Подходящими мерами предосторожности являются дезинфекция аппарата перед разборкой, принудительная вытяжная вентиляция в помещении, где осуществляется разборка, очистка зоны проведения технических работ и использование подходящих средств индивидуальной защиты.

**9.1 Мешок-пылесборник/ мешок для утилизации/ фильтрующий элемент**

- ▶ Извлечение мешка-пылесборника [7]
  - ▶ Установка мешка-пылесборника [8]
  - ▶ Извлечение мешка для утилизации [9]
  - ▶ Установка мешка для утилизации [10]
  - ▶ Замена фильтрующего элемента [11]
- Утилизируйте использованный фильтрующий элемент в соответствии с законодательными предписаниями.



Номера для заказа оснастки, фильтров и расходных материалов можно найти в Каталоге Festool или в Интернете на сайте: [www.festool.com](http://www.festool.com).

## 10 Опасность для окружающей среды



**Не выбрасывайте инструмент вместе с бытовыми отходами!** Обеспечьте экологически безопасную утилизацию инструментов, оснастки и упаковки. Соблюдайте действующие национальные предписания!

**Только для стран ЕС:** согласно директиве ЕС об отходах электрического и электронного оборудования, а также гармонизированным национальным стандартам отслужившие свой срок электроинструменты должны утилизироваться отдельно и направляться на экологически безопасную переработку.

**Информация по директиве REACH:**

[www.festool.com/reach](http://www.festool.com/reach)

## Obsah

1	Bezpečnostní pokyny.....	80
2	Symboly.....	80
3	Jednotlivé součásti.....	80
4	Technické údaje.....	81
5	Účel použití.....	81
6	Uvedení do provozu.....	81
7	Nastavení.....	82
8	Práce.....	83
9	Údržba a ošetřování.....	84
10	Životní prostředí.....	85

## 1 Bezpečnostní pokyny



**⚠ Výstraha! Přečtěte si všechny bezpečnostní pokyny a instrukce.** Chyba při dodržování varovných upozornění a instrukcí může způsobit zásah elektrickým proudem, požár a/nebo vážné zranění.

**Všechny bezpečnostní pokyny a návody uschovejte, abyste je mohli použít i v budoucnosti.**

- Toto zařízení nesmí používat osoby (včetně dětí) s omezenými fyzickými, smyslovými nebo duševními schopnostmi nebo nedostatečnými zkušenostmi a vědomostmi. Na **děti** je nutné dohlížet, aby bylo zajištěno, že si nebudou se zařízením hrát.



- **Výstraha:** zařízení může obsahovat zdraví škodlivý prach. Údržbu, vyprazdňování, výměnu filtrů smí provádět pouze autorizovaný odborník s vhodnými ochrannými pomůckami.
- Používejte pouze s nainstalovaným filtračním systémem!
- **Nebezpečí výbuchu a požáru: nevysávejte:** jiskry a horký prach; hořlavé nebo výbušné látky (např. hořčík, hliník, benzin, ředidla, s výjimkou dřeva); agresivní kapaliny/pevné látky (např. kyseliny, louhy, rozpouštědla).
- Dodržujte národní bezpečnostní předpisy a řiďte se údaji výrobce materiálu!
- Používejte pouze s vhodnými ochrannými pomůckami!

- Používejte, pouze pokud jste při vizuální kontrole nezjistili žádné poškození, v suchém prostředí a podle návodu!
- Zásuvku na zařízení používejte pouze k uvedenému účelu!
- Pravidelně kontrolujte zástrčku a kabel, abyste zabránili ohrožení. V případě poškození je nechte vyměnit výhradně v autorizovaném zákaznickém servisu.
- Nezdvíhejte a nepřepravujte pomocí háku jeřábu nebo zvedacího zařízení!

## 2 Symboly



Varování před všeobecným nebezpečím



Varování před úrazem elektrickým proudem



Přečtěte si návod/pokyny!



Používejte respirátor!



Nepatří do komunálního odpadu.



Hodí se pro zachycení prachu s mezními hodnotami expozice více než 1 mg/m<sup>3</sup>



Hodí se pro zachycení prachu s mezními hodnotami expozice více než 0,1 mg/m<sup>3</sup>

## 3 Jednotlivé součásti

- [1-1] Držadlo
- [1-2] Uzavírací spona
- [1-3] Nádoba na nečistoty
- [1-4] Páčka
- [1-5] Brzda
- [1-6] Krytka (jen für Staubklasse M)
- [1-7] Sací otvor
- [1-8] Místo pro připojení modulů
- [1-9] Zásuvka pro připojení nářadí
- [1-10] Držák hadice
- [1-11] Nádoba na příslušenství
- [1-12] Spínač zařízení
- [1-13] Regulace síly sání



- [1-14]** Automatické čištění
- [1-15]** Nastavení průměru hadice (jen für Staubklasse M)
- [1-16]** Posuvný uzávěr (ComfortClean)

Uvedené obrázky se nacházejí na začátku návodu k použití.

## 4 Technické údaje

### Mobilní vysavače

Příkon		350 - 1200 W
Max. příkon zásuvky pro připojení nářadí	EU CH, DK	2 400 W 1 100 W
Max. objem proudění (vzduchu), turbína		234 m <sup>3</sup> /h (3900 l/min)
Max. podtlak, turbína		24000 Pa
Plocha filtru		6318 cm <sup>2</sup>
Sací hadice		D 36/32 mm x 3,5 m-AS
Délka přívodního kabelu		7,5 m
Hladina akustického tlaku podle EN 60704-2-1 / Nepřesnost K		71 dB (A) / 3 dB
Třída ochrany		IP X4
Objem nádoby	CTL 26 E AC HD CTL/M 36 E AC HD	26 l 36 l
Rozměry D x Š x V	CTL 26 E AC HD	673 x 365 x 455 mm
	CTL/M 36 E AC HD	673 x 365 x 522 mm
Hmotnost	CTL 26 E AC HD	14 kg
	CTL/M 36 E AC HD	14,5 kg

## 5 Účel použití

Mobilní vysavače vhodné

- **CTL 26/36 E AC HD:** k vysávání a odsávání prachu do 1 mg/m<sup>3</sup> podle třídy prachu „L“,
- **CTM 36 E AC HD:** k vysávání a odsávání prachu do 0,1 mg/m<sup>3</sup> podle třídy prachu „M“, mimo jiné dřeva a minerálního, křemičitého prachu,
- vysávání vody,
- profesionální použití, např. v hotelích, školách, nemocnicích, továrnách, obchodech, kancelářích a pronajímaných prostorech, podle IEC/EN 60335-2-69.



Při použití v rozporu s určeným účelem přebírá odpovědnost uživatel.

## 6 Uvedení do provozu



### VÝSTRAHA

**Nepřípustné napětí nebo nepřípustná frekvence!**

**Nebezpečí úrazu**

- Řiďte se údaji na typovém štítku.
- Vezměte v úvahu specifika příslušné země.

### 6.1 První uvedení do provozu

- Otevřete uzavírací svorky **[2-2]** a odeberte horní část **[2-1]**.
- Vyjměte příslušenství z nádoby na nečistoty **[2-3]** a z obalu!
- **[1-6]** Strčte uzavírací zátku do sacího otvoru **[1-7]** (jen pro třídu prachu M).
- Příp. namontujte posuvný uzávěr **[1-16]** do sacího otvoru **[3a]**, pro další informace k tomu viz kapitolu [8.1](#).

- ▶ Vložte filtrační/odpadní vak **[8] + [10]**.
- ▶ Nasadte horní díl **[2-1]** a uzavírací svorky **[2-2]** uzavřete.
- ▶ Připojte sací hadici k odsávacímu otvoru **[1-7]**.

### Montáž přihrádky na příslušenství vč. držáku trubky

- ▶ Zavěste přihrádku na příslušenství k hornímu dílu přístroje **[2-1]** a upevněte dvěma šrouby **[2-4]**.

Při nepoužití držáku trubky zvedněte příložku, držák překlopte dozadu a sejměte **[2b]**.

Smontovaná sací trubice s hubicí na podlahu může být připevněna za drážku přihrádky na příslušenství. Adaptér přitom musí být ve správné poloze **[2a]**.

## 6.2 Zapojení mobilního vysavače

 <b>VÝSTRAHA</b>	
<b>Nebezpečí poranění nekontrolovaně spuštěným nářadím</b>	
▶ Před otočením spínače do polohy „AUTO“ nebo „MAN“ zkontrolujte, zda je připojené nářadí vypnuté.	

Spínač **[1-12]** slouží k zapínání a vypínání.

- ▶ Síťovou zástrčku zapojte do uzemněné zásuvky.

 Když zařízení nepoužíváte nebo před prováděním údržby a čištění vytáhněte síťovou zástrčku ze zásuvky.

#### Poloha spínače „0“

Zásuvka pro připojení nářadí **[1-9]** je bez napětí, mobilní vysavač je vypnutý.



#### Poloha spínače „MAN“

Zásuvka zařízení **[1-9]** je pod napětím, mobilní vysavač se spustí.

#### Poloha spínače „Auto“

Zásuvka zařízení **[1-9]** je pod napětím, mobilní vysavač se spustí při zapnutí připojeného nářadí.

## 6.3 Připojení elektrického nářadí

  <b>VÝSTRAHA</b>	
<b>Nebezpečí poranění</b>	
▶ Dodržujte maximální příkon zásuvky zařízení (viz kapitola Technické údaje).	
▶ Vypněte elektrické nářadí.	

- ▶ Zapojte elektrické nářadí do zásuvky zařízení **[1-9]**.

## 7 Nastavení

### 7.1 Nastavte průměr hadice (jen třída prachu M). **[1-15]**

Tak bude zajištěno správné měření rychlosti vzduchu v odsávací hadici (viz kapitola ).

### 7.2 Regulace síly sání

- ▶ na otočném knoflíku **[1-13]**.

### 7.3 Zajištění brzdy

- ▶ Mobilní vysavač na přední straně mírně zvedněte.
- ▶ Brzdu **[1-5]** zatlačte dolů, dokud neuslyšíte aretaci.

- ▶ Pro uvolnění stiskněte páku **[1-4]**.

### 7.4 Tepelná pojistka

Aby nedošlo k přehřátí, tepelná pojistka vypne mobilní vysavač před dosažením kritické teploty.

- ▶ Aby nedošlo k přehřátí, tepelná pojistka vypne mobilní vysavač před dosažením kritické teploty.
- ▶ Vypněte mobilní vysavač, nechte ho cca 5 minut vychladnout a zapněte ho.



Pokud ho nelze zapnout, kontaktujte zákaznický servis Festool.

### 7.5 Úložné místo Systainerů

Povrch mobilního vysavače slouží jako úložná plocha pro Systainery:

- ▶ Zavěste Systainer do držáku **[3a]**.
- ▶ Pro pevné připojení musí být k hornímu dílu čtyřmi šrouby připevněn adaptér Systainerů (příslušenství) **[3b]**.

## 7.6 Kontrola objemu proudění

Jestliže rychlost proudění vzduchu v sací hadici klesne pod 20 m/s, zazní z bezpečnostních důvodů výstražný akustický signál (u třídy prachu M).



Tabulka na vysavači obsahuje vysvětlení této souvislosti pro minimální potřebný objem odsávání u příslušného průměru hadice. Při poklesu příslušného objemu odsávání zazní výstražný signál.

 max. Ø	$\dot{V}$ min
21 mm	25 m <sup>3</sup> /h
27 mm	41 m <sup>3</sup> /h
32 mm	58 m <sup>3</sup> /h
36 mm	73 m <sup>3</sup> /h
42 mm	100 m <sup>3</sup> /h
50 mm	141 m <sup>3</sup> /h

10041610

\* pouze u verzí CTM AC pro EU

### Možné příčiny

Regulace síly sání **[1-13]** nastavená na příliš nízkou hodnotu.

Fixační šroub **[1-15]** není nastavený podle průměru připojené hadice.

Sací hadice je ucpaná nebo zalomená.

Plný filtrační vak.

Hlavní filtr znečištěný.

Nesprávná funkce kontrolní elektroniky.

Mokrý sání.

### Odstranění

Nastavte regulaci síly sání na vyšší hodnotu (viz kapitola **7.2**).

Nastavte správný průměr hadice (viz kapitola **7.1**).

Odstraňte ucpaní nebo zalomení.

Nasadte nový filtrační vak (viz kapitola **9.1**).

Vyměňte hlavní filtr (viz kapitola **9.1**).

**POUZE AUTOClean:** Vyčistěte hlavní filtr (viz kapitola **8.1**).

Nechte odstranit v autorizovaném servisu Festool.

Není negativně ovlivněna bezpečná funkce, nejsou nutná žádná opatření.

## 8 Práce

### 8.1 Vyčištění hlavního filtru AUTOClean



**Pouze ve spojení s odpadním vakem** (splnění třídy prachu 'L/M'). Nikoli pro mokré sání!

#### Automatické čištění

Zapněte pomocí otočného knoflíku **[1-14]**.

#### Manuální čištění

Spínač zařízení **[1-12]** nastavte na symbol **AC**.

#### Manuální kompletní vyčištění [4]

- ▶ Rukou nebo posuvným uzávěrem CT-VS (497926) uzavřete otvor hubice nebo sací hadice.
- ▶ Spínač zařízení **[1-12]** nastavte na symbol **AC**.

### 8.2 Vysávání a odsávání suchých materiálů



#### POZOR

##### Zdraví škodlivý prach

##### Poškození dýchacích cest

- ▶ Vždycky používejte filtrační nebo odpadní vak!
- ▶ Používejte jen s funkční kontrolou objemového proudu (pouze pro třídu prachu M).



Při odsávání prachu, který přesahuje mezní hodnotu nebo při vysávání velkého objemu dubového nebo bukového prachu odsávejte pouze u jednoho zdroje prachu (elektrického nebo pneumatického náradí).

Při odsávání prachu u běžícího elektrického náradí **dodržujte** následující:

Zajistěte dostatečné větrání! Dodržujte místní předpisy!

**Mezní hodnoty:** výstupní vzduch max. 50 % objemu čerstvého vzduchu

**Vzorec:** objem prostoru  $V_R$  x míra výměny vzduchu  $L_W$

### 8.3 Vysávání a odsávání mokrých materiálů/kapalin

-  Vyměte filtrační nebo odpadní vak!  
**Doporučení:** použijte speciální filtr pro mokré vysávání (NF-CT).  
 Po dosažení maximální výšky naplnění se vysávání automaticky přeruší.  
 Po mokrém sání nechte uschnout hlavní filtr!



#### POZOR

##### Unikající pěna a kapaliny

- Zařízení okamžitě vypněte a vyprázdněte.

### 8.4 Po skončení práce

- Automaticky nebo manuálně vyčistěte hlavní filtr (viz kapitolu [8.1](#)).
- Vypněte mobilní vysavač a vytáhněte síťovou zástrčku ze zásuvky.
- Naviňte přívodní síťový kabel, konec kabelu upněte v drážce **[5]**.
- Vyprázdněte nádobu na nečistoty.
- Mobilní vysavač uložte v suché místnosti tak, aby nemohlo dojít k neoprávněnému použití.
- Držák hadice **[1-10]** vyklopte nahoru.
- Hadici naviňte kolem oblouku držáku.
- Konec hadice posuňte přes oblouk.
- **Pouze pro třídu prachu M:** sací otvor **[1-7]** zavřete uzavírací zátkou **[1-1]** nebo posuvným uzávěrem **[1-16]**.



#### VÝSTRAHA

##### Zdraví škodlivý prach

##### Poškození dýchacích cest

- Dříve než mobilní vysavač i veškeré příslušenství přemístíte ze znečištěné oblasti, důkladně je (zevnitř i zvenku) vyčistěte vysátím a vytřením (jen pro třídu prachu M).
- Části, které nelze zcela vyčistit, je nutné před přepravou vzduchotěsně uzavřít do plastového pytle.
- Používejte respirátor!

## 9 Údržba a ošetřování



#### VÝSTRAHA

##### Nebezpečí poranění elektrickým proudem

- Před jakýmkoli pracemi údržby a opravami vytáhněte vždy síťovou zástrčku ze zásuvky!
- Všechny práce údržby a opravy, které vyžadují otevření krytu motoru, smí provádět pouze autorizovaný zákaznický servis.



**Servis a opravy** smí provádět pouze výrobce nebo servisní dílny: nejbližší adresu najdete na: [www.festool.com/service](http://www.festool.com/service)



Používejte jen originální náhradní díly Festool! Obj. č. na: [www.festool.com/service](http://www.festool.com/service)

Pravidelně čistěte čidla naplnění **[6]**, kontrolujte poškození a vyprazdňujte nádobu na nečistoty **[1-3]**.

Poškozené ochranné prvky a díly musejí být odborně opraveny nebo vyměněny kvalifikovaným servisem, pokud není v návodu k použití uvedeno jinak.

##### Dodržujte následující pokyny:

- Minimálně jednou ročně by měl výrobce nebo instruovaná osoba provést technickou kontrolu ohledně prachu (např. zda není poškozený filtr, kontrolu těsnosti zařízení a funkce kontrolních prvků).
- To, co nelze vyčistit, se musí zlikvidovat. K tomu používejte nepropustné pytle. Dodržujte platné podmínky pro likvidaci!
- Pokud provádí údržbu uživatel, musí zařízení rozebírat, čistit a provádět jeho údržbu tak, pokud je to možné, aniž by přitom vzniklo nebezpečí pro personál provádějící údržbu či jiné osoby. K vhodným bezpečnostním opatřením patří: dekontaminace před rozebíráním, preventivní zajištění místního filtrovaného nuceného odvětrávání tam, kde se zařízení rozebírá, čištění místa údržby a vhodné osobní ochranné pomůcky.

### 9.1 Filtrační vak/odpadní vak/hlavní filtr

- Vyjmutí filtračního vaku **[7]**.

- ▶ Nasazení filtračního vaku **[8]**.
- ▶ Vyjmutí odpadního vaku **[9]**.
- ▶ Nasazení odpadního vaku **[10]**.
- ▶ Výměna hlavního filtru **[11]**.

Použitý hlavní filtr zlikvidujte v souladu se zákonnými předpisy.



Objednací čísla příslušenství, filtrů a spotřebního materiálu najdete v katalogu Festool nebo na internetu na „[www.festool.com](http://www.festool.com)“.

## 10 Životní prostředí



**Přístroj nevyhazujte do domovního odpadu!** Přístroj, příslušenství a obaly odevzdejte k ekologické recyklaci. Dodržujte platné národní předpisy.

sy.

**Pouze EU:** Podle Evropské směrnice o odpadních elektrických a elektronických zařízeních a aplikace v národním právu se musí vyřazené elektrické nářadí shromažďovat odděleně a musí se ekologicky recyklovat.

**Informace k REACH:** [www.festool.com/reach](http://www.festool.com/reach)

## Spis treści

1	Wskazówki dotyczące bezpieczeństwa.....	86
2	Symbole.....	86
3	Elementy urządzenia.....	86
4	Dane techniczne.....	87
5	Użycie zgodne z przeznaczeniem.....	87
6	Rozruch.....	87
7	Ustawienia.....	88
8	Praca.....	89
9	Konserwacja i utrzymanie w czystości.....	90
10	Środowisko.....	91

## 1 Wskazówki dotyczące bezpieczeństwa



**⚠ Ostrzeżenie! Należy przeczytać wszystkie zalecenia bezpieczeństwa pracy i instrukcje.** Nieprzestrzeganie ostrzeżeń i instrukcji może spowodować porażenie elektryczne, pożar oraz/lub ciężkie obrażenia.

**Wszystkie zalecenia odnośnie bezpieczeństwa pracy i instrukcje należy zachować do wykorzystania w przyszłości.**

- Z urządzenia nie mogą korzystać osoby (w tym dzieci) o ograniczonych zdolnościach fizycznych, motorycznych lub umysłowych lub niewystarczającym doświadczeniu i wiedzy. Należy pilnować **dzieci**, aby nie bawiły się urządzeniem.



- **Ostrzeżenie:** Urządzenie może zawierać pył szkodliwy dla zdrowia. Konserwację, opróżnianie, wymianę filtra mogą wykonywać tylko upoważnieni pracownicy z zastosowaniem odpowiedniego wyposażenia ochronnego.
- Eksploatacja dozwolona tylko z zainstalowanym systemem filtrowania!
- **Niebezpieczeństwo wybuchu i pożaru: Nie wolno odsysać** isker ani gorących pyłów; materiałów palnych lub wybuchowych (np. magnezu, aluminium, benzyny, rozcieńczalników, za wyjątkiem drewna); żrących cie-

czy/substancji stałych (np. kwasów, tęgów, rozpuszczalników).

- Przestrzegać obowiązujących na terenie danego kraju przepisów bezpieczeństwa i stosować się do zaleceń producenta obrabianego materiału!
- Używać wyłącznie przy zastosowaniu odpowiedniego wyposażenia ochronnego!
- Używać tylko po stwierdzeniu sprawności na podstawie kontroli wzrokowej, w suchym otoczeniu, zgodnie z instrukcją!
- Używać gniazda w urządzeniu wyłącznie zgodnie z przeznaczeniem!
- Regularnie sprawdzać wtyczkę oraz kabel, aby uniknąć zagrożenia. W razie uszkodzenia zlecić ich wymianę wyłącznie w autoryzowanym warsztacie serwisowym.
- Nie podnosić i nie transportować przy użyciu haka dźwigu lub dźwignicy!

## 2 Symbole



Ostrzeżenie przed ogólnym zagrożeniem



Ostrzeżenie przed porażeniem prądem



Instrukcja/przeczytać zalecenia!



Należy stosować ochronę dróg oddechowych!



Nie wyrzucać do odpadów komunalnych.



Nadaje się do odsysania pyłu o wartości ekspozycyjnej powyżej 1 mg/m<sup>3</sup>



Nadaje się do odsysania pyłu o wartości ekspozycyjnej powyżej 0,1 mg/m<sup>3</sup>

## 3 Elementy urządzenia

- [1-1] Uchwyt
- [1-2] Klamra zamykająca
- [1-3] Pojemnik na zanieczyszczenia
- [1-4] Dźwignia
- [1-5] Hamulec
- [1-6] Korek (tylko für Staubklasse M)
- [1-7] Otwór wlotowy

- [1-8] Miejsce podłączania modułu
- [1-9] Gniazdo wtykowe urządzenia
- [1-10] Uchwyt węża
- [1-11] Pojemnik na wyposażenie
- [1-12] Włącznik urządzenia
- [1-13] Regulacja siły ssania

- [1-14] Automatyczne oczyszczanie
- [1-15] Ustawianie średnicy przewodu giętkiego (tylko für Staubklasse M)
- [1-16] Zasuwa zamykająca (ComfortClean)

Podane rysunki znajdują się w załączniku instrukcji obsługi.

## 4 Dane techniczne

### Odkurzacze mobilne

Pobór mocy		350 - 1200 W
Moc przyłączowa gniazda wtykowego urządzenia maks.:	UE CH, DK	2400 W 1100 W
Natężenie przepływu (powietrze) maks., turbina		234 m <sup>3</sup> /h (3900 l/min)
Podciśnienie maks., turbina		24000 Pa
Powierzchnia filtracyjna		6318 cm <sup>2</sup>
Wąż ssący		D 36/32 mm x 3,5 m-AS
Długość przewodu przyłączeniowego		7,5 m
Poziom ciśnienia akustycznego według EN 60704-2-1 / Nieoznaczoność K		71 dB(A) / 3 dB
Rodzaj zabezpieczenia		IP X4
Pojemność zbiornika	CTL 26 E AC HD CTL/M 36 E AC HD	26 l 36 l
Wymiary, dł. x szer. x wys.	CTL 26 E AC HD CTL/M 36 E AC HD	673 x 365 x 455 mm 673 x 365 x 522 mm
Ciężar	CTL 26 E AC HD CTL/M 36 E AC HD	14 kg 14,5 kg

## 5 Użycie zgodne z przeznaczeniem

Odkurzacz mobilny nadaje się do

- **CTL 26/36 E AC HD:** zasysania i odsysania pyłów o wielkości do 1 mg/m<sup>3</sup> zgodnie z kategorią „L”,
- **CTM 36 E AC HD:** zasysania i odsysania pyłów o wielkości do 0,1 mg/m<sup>3</sup> zgodnie z kategorią „M”, w tym również pyłów drzewnych, lakierniczych, mineralnych oraz z zawartością żywic,
- odsysania wody,
- zastosowań przemysłowych, np. w hotelach, szkołach, szpitalach, fabrykach, sklepach, biurach oraz w sklepach, zgodnie z normą IEC/EN 60335-2-69.

 W przypadku eksploatacji niezgodnej z przeznaczeniem odpowiedzialność ponosi użytkownik.

## 6 Rozruch



### OSTRZEŻENIE

#### Niedozwolone napięcie lub częstotliwość! Niebezpieczeństwo wypadku

- ▶ Przestrzegać informacji podanych na tabliczce znamionowej.
- ▶ Przestrzegać specjalnych przepisów, obowiązujących na danym obszarze administracyjnym.

### 6.1 Pierwsze uruchomienie

- ▶ Otworzyć klamry zamykające [2-2] i zdjąć górną część urządzenia [2-1].
- ▶ Wyjąć elementy wyposażenia z pojemnika na zanieczyszczenia [2-3] i opakowania!

- ▶ Wetknąć korek [1-6] w otwór zasysający [1-7] (tylko w przypadku kategorii M).
- ▶ W razie potrzeby zamontować zasuwę zamykającą [1-16] na otworze zasysającym [3a], dalsze informacje na ten temat, patrz rozdział 8.1.
- ▶ Założyć worek filtrujący lub worek jednorazowy [8] + [10].
- ▶ Założyć górną część [2-1] i zamknąć klamry zamykające [2-2].
- ▶ Podłączyć wąż ssący do otworu zasysającego [1-7].

### Montaż skrzynki na wyposażenie wraz z uchwytem rury

- ▶ Zaczepić skrzynkę na wyposażenie na górnej części obudowy [2-1] i przymocować przy użyciu dwu śrub [2-4].

Jeśli uchwyt rury nie jest używany, podnieść łącznik, przechylić uchwyt rury do tyłu i zdjąć [2b].

Zmontowaną rurę ssącą wraz z ssawką do podłóg można zamocować we wpuszczeniu skrzynki na wyposażenie. Adapter musi przy tym znajdować się w prawidłowym położeniu.

### 6.2 Podłączanie odkurzacza mobilnego



#### OSTRZEŻENIE

##### Niebezpieczeństwo zranienia przez niekontrolowane uruchomienie narzędzi

- ▶ Przed przekręceniem przełącznika na pozycję "AUTO" (automatycznie) lub "MAN" (ręcznie) należy zwrócić uwagę na to, aby podłączone urządzenie było wyłączone.

Przełącznik [1-12] służy jako włącznik/wyłącznik.

- ▶ Wetknąć wtyczkę przewodu zasilającego do uziemionego gniazda wtykowego.



Gdy urządzenie nie jest używane, jak również przed przystąpieniem do prac konserwacyjnych i czyszczenia, wtyczkę należy wy ciągać z gniazda wtykowego.

### Pozycja przełącznika '0'

Gniazdo wtykowe urządzenia [1-9] jest pozbawione prądu, odkurzacz mobilny jest wyłączony.

### Pozycja przełącznika 'MAN' (ręcznie)

Gniazdo wtykowe urządzenia [1-9] przewodzi prąd, odkurzacz mobilny uruchamia się.

### Pozycja przełącznika 'Auto' (automatycznie)

Gniazdo wtykowe urządzenia [1-9] przewodzi prąd, odkurzacz mobilny uruchamia się przy włączeniu podłączonego narzędzia.

### 6.3 Podłączanie elektronarzędzia



#### OSTRZEŻENIE

##### Niebezpieczeństwo zranienia

- ▶ Należy przestrzegać maksymalnej mocy przyłączonej w gnieździe wtykowym urządzenia (patrz rozdział Dane techniczne).
- ▶ Wyłączyć elektronarzędzie.

- ▶ Podłączyć elektronarzędzie do gniazda wtykowego urządzenia [1-9].

## 7 Ustawienia

### 7.1 Ustawić średnicę węża (tylko w przypadku kategorii M) [1-15]

Dzięki temu prędkość przepływu powietrza w wężu ssącym mierzona jest prawidłowo (patrz rozdział ).

### 7.2 Regulacja siły ssania

- ▶ za pomocą pokrętki [1-13].

### 7.3 Unieruchamianie hamulcem

- ▶ Podnieść lekko odkurzacz mobilny z przodu.
- ▶ Nacisnąć hamulec [1-5] w dół aż do zatrzaśnięcia.
- ▶ W celu zwolnienia pociągnąć za dźwignię [1-4].

### 7.4 Zabezpieczenie przed nadmiernym wzrostem temperatury

Dla ochrony przed przegrzaniem zabezpieczenie przed nadmiernym wzrostem temperatury wyłącza odkurzacz mobilny przed osiągnięciem krytycznej temperatury.

- ▶ Dla ochrony przed przegrzaniem zabezpieczenie przed nadmiernym wzrostem temperatury wyłącza odkurzacz mobilny przed osiągnięciem krytycznej temperatury.
- ▶ Wyłączyć odkurzacz mobilny i poczekać ok. 5 minut na ostygnięcie, następnie włączyć.



 Jeśli włączenie nie jest możliwe: skontaktować się z warsztatem serwisowym firmy Festool.

 Tabela znajdująca się na odkurzaczu mobilnym objaśnia tę zależność dla minimalnej wymaganej mocy ssania dla danej średnicy węża. Jeśli podana moc nie jest osiągnięta, rozlega się sygnał ostrzegawczy.

## 7.5 Półka na systemery

Powierzchnia odkurzacza mobilnego służy jako półka do odstawiania systemerów:

- ▶ Zaczepić systemer w uchwycie systemerów **[3a]**.
- ▶ W celu zapewnienia trwałego połączenia należy zamocować adapter systemerów (wyposażenie) za pomocą czterech śrub na górnej części urządzenia **[3b]**.

## 7.6 Kontrola natężenia przepływu

Jeśli prędkość przepływu powietrza w wężu ssącym spadnie poniżej 20 m/s, ze względów bezpieczeństwa rozlega się akustyczny sygnał ostrzegawczy (tylko w przypadku klasy M).

 max. Ø	$\dot{V}$ min
21 mm	25 m <sup>3</sup> /h
27 mm	41 m <sup>3</sup> /h
32 mm	58 m <sup>3</sup> /h
36 mm	73 m <sup>3</sup> /h
42 mm	100 m <sup>3</sup> /h
50 mm	141 m <sup>3</sup> /h

10041610

\* tylko w wersjach CTM AC w UE

Możliwe przyczyny

Regulacja siły ssania **[1-13]** ustawiona na zbyt małą wartość.

Pokrętło **[1-15]** nie zostało ustawione na średnicę podłączonego przewodu giętkiego.

Zatkanie lub załamanie węża ssącego.

Zapelnienie worka filtrującego.

Zanieczyszczony filtr główny.

Nieprawidłowe funkcjonowanie elektronicznego układu kontrolnego.

Odsysanie na mokro.

Usuwanie przyczyny

Ustawić regulację siły ssania na wyższą wartość (patrz rozdział **7.2**).

Ustawić prawidłową średnicę przewodu giętkiego (patrz rozdział **7.1**).

Usunąć zatkanie lub zagięcie przewodu giętkiego.

Założyć nowy worek filtrujący (patrz rozdział **9.1**).

Wymienić filtr główny (patrz rozdział **9.1**).

**TYLKO AUTOClean:** Oczyszczyć filtr główny (patrz rozdział **8.1**).

Zlecić usunięcie usterki jednemu z warsztatów serwisowych firmy Festool.

Jeśli bezpieczeństwo funkcjonowania nie uległo pogorszeniu, nie są wymagane żadne środki.

## 8 Praca

### 8.1 AUTOClean – czyszczenie filtra głównego

 **Tylko w połączeniu z workiem jednorazowym** (zgodnie z kategorią 'L/M'). Nie stosować do odsysania na mokro!

#### Automatyczne oczyszczanie

Włączyć za pomocą pokrętła **[1-14]**.

#### Czyszczenie ręczne

Ustawić wyłącznik urządzenia **[1-12]** na symbol **AC**.

#### Pełne czyszczenie ręczne [4]

- ▶ Zakryć ręką lub przy użyciu zasuwy zamykającej CT-VS (497926) otwór dyszy lub przewodu ssawnego.
- ▶ Ustawić wyłącznik urządzenia **[1-12]** na symbol **AC**.

### 8.2 Odsysanie substancji suchych



#### OSTROŻNIE

**Pyły szkodliwe dla zdrowia**

**Porażenia dróg oddechowych**

- ▶ Zawsze stosować worek filtrujący lub jednorazowy!
- ▶ Używać wyłącznie z funkcjonującą kontrolą natężenia przepływu (tylko kategoria M).

 W przypadku odsysania pyłów przekraczających wartości graniczne lub przy znacznej zawartości pyłów z drewna dębowego lub bukowego odsysanie może obejmować tylko jedno źródło powstawania pyłów (narzędzie elektryczne lub pneumatyczne).

Przy odsysaniu pyłów powstających w wyniku pracy elektronarzędzi należy **przestrzegać** następujących zaleceń:

Zapewnić odpowiednią wentylację! Przestrzegać obowiązujących przepisów!

**Wartości graniczne:** powietrze usuwane może wynosić maks. 50% objętości powietrza świeżego

**Wzór:** kubatura pomieszczenia  $V_R$  x współczynnik wymiany powietrza  $L_W$

### 8.3 Odsysanie wilgotnych substancji/cieczy

 Wyjąć worek filtrujący lub worek jednorazowy!

**Zalecenie:** Zastosować specjalny filtr do zasysania na mokro (NF-CT).

Przy osiągnięciu maksymalnego poziomu napełnienia odsysanie zostaje automatycznie przerwane.

Po wykonaniu odsysania na mokro pozostawić filtr główny do wyschnięcia!

#### OSTROŻNIE

##### Wydostawanie się piany i cieczy

- ▶ Natychmiast wyłączyć i opróżnić urządzenie.

### 8.4 Po pracy

- ▶ Oczyszczyć filtr główny automatycznie lub ręcznie (patrz rozdział [8.1](#)).
- ▶ Wyłączyć odkurzacz mobilny i wyciągnąć wtyczkę zasilania.
- ▶ Nawinąć przewód zasilający, zakleszczyć koniec kabla we wpuście **[5]**.
- ▶ Opróżnić zbiornik na zanieczyszczenia.
- ▶ Odstawić odkurzacz mobilny w suchym pomieszczeniu, zabezpieczyć przed użyciem przez osoby nieupoważnione.
- ▶ Odchylić uchwyt do podwieszania węża **[1-10]** do góry.

- ▶ Owinąć wąż wokół kabłąka uchwytu do podwieszania węża.
- ▶ Wsunąć koniec węża nad kabłąk.
- ▶ **Tylko kategoria M:** zamknąć otwór zasysający **[1-7]** za pomocą korka **[1-1]** lub zasuwki zamykającej **[1-16]**.



#### OSTRZEŻENIE

##### Pyły szkodliwe dla zdrowia

##### Porażenia dróg oddechowych

- ▶ Oczyszczyć odkurzacz mobilny i wszystkie elementy wyposażenia, odkurzając je i wycierając (wewnątrz i na zewnątrz), zanim zostaną one usunięte ze strefy zanieczyszczonej (tylko w przypadku kategorii M).
- ▶ Elementy, które nie mogą zostać całkowicie oczyszczone, na czas transportu muszą zostać zamknięte hermetycznie w torbie z tworzywa sztucznego.
- ▶ Stosować ochronę dróg oddechowych!

## 9 Konserwacja i utrzymanie w czystości



#### OSTRZEŻENIE

##### Niebezpieczeństwo zranienia, porażenie prądem

- ▶ Przed przystąpieniem do wykonywania wszystkich prac związanych z konserwacją i czyszczeniem urządzenia należy zawsze wyciągać wtyczkę z gniazda zasilającego!
- ▶ Wszelkie prace konserwacyjne i naprawcze, które wymagają otwarcia obudowy silnika, mogą być wykonywane wyłącznie przez autoryzowany warsztat serwisowy.



**Obsługa serwisowa i naprawy** wyłącznie u producenta lub w warsztatach autoryzowanych: prosimy wybrać najbliższe miejsce spośród adresów zamieszczonych na stronie: [www.festool.com/service](http://www.festool.com/service)



Należy stosować wyłącznie oryginalne części zamienne firmy Festool. Nr zamówienia pod: [www.festool.com/service](http://www.festool.com/service)

Regularnie czyścić czujniki stanu napełnienia **[6]**, sprawdzić pod względem uszkodzeń i opróżnić pojemnik na zanieczyszczenia **[1-3]**.

Uszkodzone urządzenia zabezpieczające i elementy zgodnie z przeznaczeniem muszą zostać zreperowane lub wymienione przez zaaprobowany warsztat specjalistyczny, o ile nie ma innych zaleceń w instrukcji obsługi.

#### Należy przestrzegać następujących zaleceń:

- Co najmniej raz w roku konieczne jest przeprowadzenie kontroli technicznej w związku z zapyleniem (np. pod względem uszkodzenia filtrów, szczelności urządzenia i funkcjonowania urządzeń kontrolnych) przez producenta lub osobę przeszkoloną.
- To, czego nie da się oczyścić, należy zutylizować. Należy do tego celu użyć nieprzepuszczalnych worków. Przestrzegać obowiązujących warunków utylizacji!
- W celu przeprowadzenia konserwacji przez użytkownika urządzenie należy rozłożyć, oczyścić i zakonserwować, na ile jest to wykonalne, bez wywoływania zagrożenia dla osób przeprowadzających konserwację lub osób trzecich. Odpowiednie środki ostrożności obejmują odkażenie przed rozłożeniem, zapewnienie na miejscu filtrowanego odpowietrzenia wymuszonego, w miejscu, gdzie urządzenie jest rozbierane, oczyszczenie obszaru konserwacji oraz zapewnienie odpowiedniego, osobistego wyposażenia ochronnego.

#### 9.1 Worek filtrujący/ worek jednorazowy/ filtr główny

- ▶ Wyjąć worek filtrujący **[7]**.
  - ▶ Włożyć worek filtrujący **[8]**.
  - ▶ Wyjąć worek jednorazowy **[9]**.
  - ▶ Włożyć worek jednorazowy **[10]**.
  - ▶ Wymienić filtr główny **[11]**.
- Zutylizować zużyty filtr główny zgodnie z przepisami.

**i** Numery katalogowe wyposażenia, filtrów oraz materiałów eksploatacyjnych można znaleźć w katalogu firmy Festool lub w internecie na stronie „[www.festool.com](http://www.festool.com)”.

## 10 Środowisko

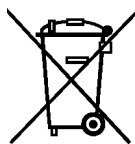

**Nie wyrzucać urządzenia razem z odpadami domowymi!** Urządzenia, wyposażenie dodatkowe oraz opakowania należy przeznaczyć do odzysku zgodnie z przepisami o ochronie środowiska. Przestrzegać obowiązujących przepisów krajowych.

**Wyłącznie UE:** Zgodnie z wytyczną europejską o zużytych urządzeniach elektrycznych i elektronicznych oraz jej adaptacją do prawa krajowego zużyte narzędzia elektryczne muszą być gromadzone osobno i odprowadzane do odzysku surowców wtórnych zgodnego z przepisami o ochronie środowiska.

**Informacje dotyczące rozporządzenia REACH:**  
[www.festool.com/reach](http://www.festool.com/reach)