

STIHL®



RUS

Каталог 2016



«На меня особое впечатление производят доверие и командный дух, которые рождаются в совместной работе».

«Мне постоянно встречаются люди, которые связывают со STIHL что-то своё, личное. Перед тем как приступить к созданию этого каталога, мы понаблюдали за тем, как у профессионалов строится работа в команде. Посмотрите, как швейцарские лесорубы валят лес на крутом склоне холма или как ландшафтные дизайнеры ухаживают за дворцовым парком. На меня особое впечатление производят доверие и командный дух, которые рождаются в совместной работе, и великолепные результаты, которые в итоге получаются. Не только наши клиенты-пользователи, но и специалисты STIHL твёрдо знают: именно работа в команде имеет решающее значение. Только тогда, когда наши клиенты общаются с нашими экспертами, и возникают необычные идеи и результаты, поэтому в течение 90 лет мы поддерживаем это тесное, основанное на доверии сотрудничество».



N. Stihl

Д-р Николас Штиль
Председатель наблюдательного совета
компании STIHL



1

Аккумуляторные инструменты

➤ со страницы 8



2

Цепные пилы и высоторезы

➤ со страницы 22



3

Режущие гарнитуры

➤ со страницы 50



4

Мотокосы и кусторезы

➤ со страницы 66



5

Комбисистема и мультимотор

➤ со страницы 96



6

Мотоножницы и мотосекаторы

➤ со страницы 108



7

Очистительные устройства

➤ со страницы 122



8

Опрыскиватели и распылители

➤ со страницы 156



9

Цепные бензопилы, абразивно-отрезные устройства и бензобуры

➤ со страницы 164



10

Эксплуатационные жидкости

➤ со страницы 184



11

Ручные инструменты и дополнительные принадлежности для лесного хозяйства

➤ со страницы 192



12

Средства индивидуальной защиты

➤ со страницы 206



13

Сувенирная продукция STIHL

➤ со страницы 238



Передовые технологии в деталях

Детальную информацию и объяснения по нашим инструментам и технологиям см. в Глоссарии.

➤ со страницы 248

Герои историй, рассказанных на вводных страницах, работают на предприятиях фирм-партнёров, с которыми компания STIHL тесно сотрудничает: Electric Love, ROTEX Helicopter AG, Schloss Trauttmansdorff Meran, Jörg Seidenspinner Garten- und Landschaftsbau GmbH, Jürgen Wragge GmbH.

Аккумуляторные инструменты

MSA 160 C-BO Страница 13

MSA 200 C-BO Страница 13

BGA 100 Страница 14

Аккумуляторы AP 100, AP 200 и AP 300 Страница 16

Ранцевые аккумуляторы AR 2000 и

AR 3000 Страница 16

Сумочка к ремню для аккумулятора с кабелем

для подсоединения к инструменту Страница 17

Адаптер AP с кабелем Страница 17

Дополнительные грузики для адаптера AP Страница 17

Цепные пилы и высоторезы

MS 310 Страница 27

Пила Carving MSA 200 C-BO Страница 33

Режущие гарнитуры

Направляющие шины Rollomatic ES light

50 см и 63 см Страница 58

Калибры Страница 63

Заточное устройство «2 в 1»,

.404", Ø 5,5 мм Страница 63

Мотокосы и кусторезы

Шнайдер Страница 70

Высокотехнологичные косильные

струны CF3 Pro Страница 94

Мотоножницы и мотосекаторы

Телескопическая штанга для HSA 25 Страница 116

Очистительные устройства

Воздуходувные устройства BG 50 Страница 125

Поверхностный очиститель RA 82 Страница 141

Пеногенератор Страница 142 и страница 146

RE 232 Страница 144

RE 272 PLUS Страница 144

RE 282 PLUS Страница 145

Водяной фильтр для RE 232 – RE 282 PLUS

Страница 148

Опрыскиватели и распылители

SG 21 Страница 161

Цепные бензорезы, абразивно-отрезные устройства и бензобуры

Алмазные абразивно-отрезные круги:

По бетону D-B10, Ø 300 мм Страница 177

По бетону D-B10, Ø 350 мм Страница 177

Ручные инструменты и дополнительные принадлежности для лесного хозяйства

Трелевочный крюк FZ 10 Страница 199

Сменный крючок FP 10 Страница 199

Клещи FP 20 Страница 199

Колуны AX 16 CS Страница 201

НОВИНКИ

Средства индивидуальной защиты

Брюки/полукомбинезон ADVANCE X-LIGHT
Страница 214
Передняя защита ног FUNCTION **Страница 219**
Рабочие перчатки MECHANIC WINTER **Страница 237**

Сувенирная продукция STIHL

Парка **Страница 240**
Толстовка с капюшоном **Страница 240**
Майка женская **Страница 240**
Шапка-маска **Страница 240**
Брелок **Страница 240**

Вязаная шапка **Страница 241**
Игрушка «Бобёр» TIM TIMBER от Steiff **Страница 242**
Плюшевая игрушка «Леопард» **Страница 242**
Игра «Куб» **Страница 243**
Деревянный USB-носитель на 16 GB **Страница 243**
Стяжной ремень для чемодана **Страница 244**
Деревянная игрушка «Башня» **Страница 244**
Зонт **Страница 244**
Светодиодный фонарик **Страница 244**
Записная книжка Lanybook **Страница 244**
STIHL VW T1 выпуска 1955 г. **Страница 245**
Футболка Contra **Страница 245**
Стакан для игральные кости **Страница 245**
Металлическая табличка
TIMBERSPORTS® «History» **Страница 246**
Значок-магнит **Страница 246**
Кружка для кофе на вынос **Страница 246**
Подушка для сидения TIMBERSPORTS® **Страница 246**

«Прекраснее всего сады выглядят по утрам»

15-метровые кипарисы величественно поднимаются к небу. В замке Траутмансдорф на сегодня запланирована их стрижка. В окружении потрясающих горных видов люди с подъёмными тележками и аккумуляторными инструментами отправляются на работу. «Мы работаем в основном рано утром, пока ещё нет посетителей. А когда парк открывается, используем аккумуляторные инструменты. Так мы никому не мешаем», – объясняет нам с высоты Данило, который уже поднялся вверх и принимается за стрижку первого кипариса.

🔗 Веб-сайт

Посмотрите, как работают садовники:
www.stihl.ru/garten





Аккумуляторные инструменты

12

Принадлежности для аккумуляторных инструментов

16

Аккумуляторная система STIHL и VIKING — STIHL на полную мощность!



Аккумуляторы STIHL подходят для любого инструмента, входящего в универсальную аккумуляторную систему.



Техническая информация

Сильные и мощные

Бесщёточный электродвигатель EC отличается высокой энергоэффективностью и практически полным отсутствием износа.



Благодаря высокому КПД энергия аккумулятора преобразуется во впечатляющую производительность.

Чистые и тихие

Использование аккумуляторов делает эти инструменты незаменимыми помощниками для работы в местах с нормированным уровнем шума, таких как больницы, детские сады и жилые районы. Кроме этого, электродвигатели не образуют выхлопных газов.

Высокий уровень комфорта

Один аккумулятор для всех инструментов

Благодаря модульной системе все предлагаемые аккумуляторы и зарядные устройства совместимы с инструментами любой группы. Независимо от того, используете ли вы инструменты профессионально или от случая к случаю, ведь эта система на все случаи жизни. Знаком «Lithium-Ion PRO» обозначается инновационная аккумуляторная технология в агрегатах STIHL и VIKING, отражающая их высокий уровень мощности.



Мобильные благодаря отсутствию кабеля

Аккумуляторным инструментам не нужен внешний кабель, что делает их исключительно мобильными и гибкими в применении. Они идеально подходят для работ вокруг дома, а также для обустройства территорий вокруг общественных учреждений. Все аккумуляторные инструменты отличаются небольшим весом и низким уровнем вибрации. Каждый инструмент прост в управлении.

Применение

Использование в дождливую погоду^①



Аккумуляторные инструменты STIHL могут использоваться даже во время дождя. (Однако следует строго соблюдать указания на информационных наклейках инструментов и в руководстве по эксплуатации.)

^① Помните о том, что дождь, туман и другие осадки могут выпадать с различной интенсивностью, поэтому в определенных ситуациях использование инструментов станет невозможным. Не допускайте контакта аккумуляторов с соледержательной и загрязненной средой. По окончании использования необходимо тщательно просушить аккумулятор. Зарядные устройства должны храниться только в сухом месте.

i Пожалуйста, обратите внимание, что не все продукты обладают приведенными здесь характеристиками. На этой странице описаны только самые важные из них. Дополнительные объяснения и указания на стр. 248, а также на сайте www.stihl.ru.





1

Аккумуляторные инструменты

- Мощные инструменты для различных задач
- Совместимы с аккумуляторами STIHL типов AP и AR – возможные сочетания отражены в таблице аккумуляторов
- Мобильные, мощные и тихие

HSA 25



Аккумуляторные ножницы для стрижки кустарника и травы. В комплектацию входит специальный нож для подстригания кустарника и ухода за низкорослыми вечнозелеными живыми изгородями и мелколистными декоративными деревьями и кустарниками с толщиной веток до 8 мм, а также нож для травы, который подходит для подстригания кромки газона на террасах, цветочных клумбах и бордюрах. Эргономичная обрезиненная рукоятка, ножи с двойным ходом для мощного реза и низкого уровня вибрации, вес 0,6 кг^Q. Аккумулятор подходит только к HSA 25. Для работы у самой земли рекомендуется использовать телескопическую штангу (стр. 116). Подробное описание комплектации и технические характеристики на стр. 128.

В комплект поставки входят:

- 1 аккумулятор
- 1 зарядное устройство
- 1 нож для кустарника, длина лезвия 17 см
- 1 нож для травы, ширина лезвия 11 см
- 1 сумка для транспортировки, чёрная с оранжевым, с петлями для размещения на стене

Длина реза	Артикул
17 см	4515 011 3510

V – устройство быстрого натяжения цепи
Q – цепной тормоз QuickStop Super

MSA 160 C-BQ



НОВИНКА



Обновлённая аккумуляторная пила для использования в местах с нормированным уровнем шума (наушники не требуются). На 17 % более высокая производительность пиления по сравнению с предыдущей моделью, устройство быстрого натяжения цепи STIHL, цепной тормоз QuickStop Super, открываемая без инструмента крышка масляного бака, пыльная цепь PM3 1/4" для чистых пропилов и высокой производительности пиления, вес 3,1 кг^①. Подробное описание комплектации и технические характеристики см. на стр. 46.

MSA 160 C-BQ с шиной и пыльной цепью

Длина реза	Артикул
30 см	1250 200 0065

Комплект MSA 160 C-BQ с шиной и пыльной цепью, AP 200 и AL 100

Длина реза	Артикул
30 см	1250 200 0089

MSA 200 C-BQ



НОВИНКА



Обновлённая аккумуляторная пила с ещё более высокой мощностью для использования в местах с нормированным уровнем шума (наушники не требуются). Увеличенная на 30 % производительность пиления по сравнению с предыдущей моделью, устройство быстрого натяжения цепи STIHL, цепной тормоз QuickStop Super, открываемая без инструмента крышка масляного бака, пыльная цепь PM3 1/4" для чистых пропилов и высокой производительности пиления, вес 3,3 кг^①. Подробное описание комплектации и технические характеристики см. на стр. 46. Информация по комплектации Carving см. на стр. 33.

MSA 200 C-BQ с шиной и пыльной цепью

Длина реза	Артикул
35 см	1251 200 0021

Комплект MSA 200 C-BQ с шиной и пыльной цепью, AP 300 и AL 300

Длина реза	Артикул
35 см	1251 200 0059

HSA 66



Бесшумные аккумуляторные мотоножницы демонстрируют высокую эффективность в сочетании с небольшим весом и постоянной частотой ходов при нагрузке, даже при использовании в сложных условиях. Шаг зубьев 30 мм, инновационная каплевидная геометрия ножей для лучшего захвата веток, ножи с односторонней заточкой, встроенная защита от соприкосновения с ножами, защита направляющей на винтах, вес 3,1 кг^②. Подробное описание комплектации и технические характеристики на стр. 128.

HSA 66 без аккумулятора и зарядного устройства

Длина реза	Артикул
50 см	4851 011 3525

Комплект HSA 66 с аккумулятором AP 100 и AL 100

Длина реза	Артикул
50 см	4851 200 0090

HSA 86



Аккумуляторные садовые ножницы отличаются ещё большей мощностью и эффективностью в сочетании с небольшим весом и постоянным числом ходов под нагрузкой, даже при встречном резе. Расстояние между зубьями 33 мм, два варианта длины ножей, двусторонняя заточка ножей, съёмный защитный наконечник, вес от 3,0 кг^②. Подробное описание комплектации и технические характеристики см. на стр. 128.

HSA 86 без аккумулятора и зарядного устройства

Длина реза	Артикул
62 см	4851 011 3526

Комплект HSA 86 с 2 x AP 200 и AL 300

Длина реза	Артикул
62 см	4851 200 0091

① Вес без аккумулятора, с шиной и цепью
 ② Вес без аккумулятора, режущего инструмента и защиты
 ③ Вес без аккумулятора

BGA 85



Чрезвычайно простое и удобное в управлении аккумуляторное воздуходувное устройство. Круглая насадка, обрезиненная 2-компонентная рукоятка, бесступенчатая система регулировки мощности воздушного потока, очень низкий уровень шума, вес 3,2 кг^①. Для длительной работы без перерывов рекомендуется использовать ранцевые аккумуляторы AR (стр. 16). Подробное описание комплектации и технические характеристики см. на стр. 130.

BGA 85 без аккумулятора и зарядного устройства

Артикул 4853 011 5903

Комплект BGA 85 с аккумулятором AP 300 и AL 300

Артикул 4853 200 0031

BGA 100



НОВИНКА



Серебряная медаль за инновации 2015



Практически бесшумное высокопроизводительное аккумуляторное воздуходувное устройство для профессионального использования, прежде всего в городе в местах с нормированным уровнем шума. Круглая насадка, обрезиненная 2-компонентная рукоятка, три ступени силы воздушного потока с дополнительной функцией наддува, плавная регулировка длины воздуходувной трубы, крепёжные проушины для мягких накладок, вес 2,5 кг^①. Использование с аккумуляторами AP возможно при наличии специальной сумки для аккумулятора с адаптером (стр. 17). Для длительной работы без перерывов рекомендуется использовать ранцевый аккумулятор AR 3000 с прилегающей мягкой накладкой и фиксатором (стр. 16). Подробное описание комплектации и технические характеристики см. на стр. 130.

BGA 100 без аккумулятора и зарядного устройства

Артикул 4866 011 5900

Комплект BGA 100 с аккумулятором AR 3000 и AL 500

Артикул 4866 200 0000

KGA 770



Аккумуляторное подметальное устройство для уборки улиц и больших помещений. Подметальная система STIHL MultiClean PLUS, 8-ступенчатая центральная система регулировки высоты, боковые направляющие ролики, ручка для транспортировки, возможность компактного размещения в вертикальном положении, регулируемая по высоте (2 положения) рукоятка эргономичной формы, лёгкое и экономящее силы ведение благодаря аккумуляторному приводу тарельчатых щёток и подметального валика. Это обеспечивает особенно эффективную очистку кромок и углов, даже если инструмент останавливается. Объём мусоросборника 50 л, рабочая ширина 77 см, вес 16,0 кг^②. Подробное описание комплектации и технические характеристики на стр. 136.

KGA 770 без аккумулятора и зарядного устройства

Артикул 4860 011 4703

Комплект KGA 770 с аккумулятором AP 100 и AL 100

Артикул 4860 200 0024

TSA 230^②



Золотая медаль за инновации 2015



Удобное абразивно-отрезное устройство с абразивным отрезным кругом диаметром 230 мм для реза с подключением к воде. Возможность использования как внутри, так и вне помещений, глубина реза до 70 мм, подключение к источнику воды с помощью быстроразъёмной муфты, кран для регулировки подачи воды, фиксатор шпинделя для смены отрезного круга без инструмента, не требующий обслуживания ремень, вес 3,9 кг^③. Подробное описание комплектации и технические характеристики см. на стр. 175.

TSA 230 без аккумулятора и зарядного устройства

Артикул 4864 011 6600

Комплект TSA 230 с AP 300 и AL 500

Артикул 4864 200 0005

Комплект TSA 230 с 2 x AP 300 и AL 500

Артикул 4864 200 0006

① Вес без аккумулятора

② На рисунке изображён инструмент в специальной комплектации

③ Вес без аккумулятора и абразивно-отрезного круга

④ Вес без аккумулятора, с шиной и цепью

HTA 85



← Телескопический

Аккумуляторный высоторез для садоводства и профессионального ухода за деревьями с телескопическим штоком. Лёгкий и мощный, с пильной цепью 1/4" PM3 для особо точного врезания и хорошей производительности пиления, с низким уровнем вибрации и шума для использования в условиях города. Устройство бокового натяжения цепи и нетеряемая гайка в крышке цепной звёздочки, общая длина 270–390 см, вес 4,9 кг^④. Подробное описание комплектации и технические характеристики см. на стр. 49.

HTA 85 с шиной и пильной цепью

Артикул 4857 200 0002

Комплект HTA 85 с шиной и пильной цепью, AP 300 и AL 300

Артикул 4863 200 0053

FSA 65



Аккумуляторная мотокоса для скашивания травы. Диаметр скашивания 300 мм, прорезиненная 2-компонентная рукоятка, плавно регулируемая круговая рукоятка, при соприкосновении косильной головки с землёй (лёгком ударе) регулировка струны выполняется автоматически, тихая, не требует наушников, вес 2,7 кг^⑤.

Подробное описание комплектации и технические характеристики см. на стр. 82.

FSA 65 без аккумулятора и зарядного устройства

Артикул 4852 011 5706

Комплект FSA 65 с AP 100 и AL 100

Артикул 4852 200 0054

FSA 85



Аккумуляторная мотокоса для скашивания травы около препятствий, а также вокруг деревьев и кустов. Диаметр скашивания 350 мм, плавно регулируемая круговая рукоятка, регулировка положения рукоятки без инструмента, автоматическая регулировка режущей струны при соприкосновении косильной головки с землёй (лёгком ударе), низкий уровень шума (использование наушников не требуется), плавная регулировка частоты вращения, ограничительная скоба, вес 2,8 кг^⑤. Подробное описание комплектации и технические характеристики см. на стр. 82.

FSA 85 без аккумулятора и зарядного устройства

Артикул 4852 011 5707

Комплект FSA 85 с AP 200 и AL 100

Артикул 4852 200 0055

FSA 90

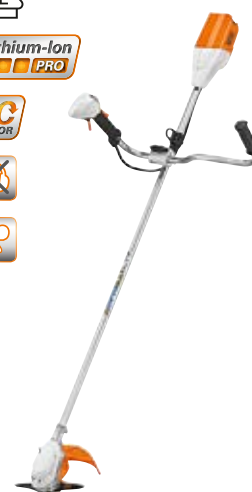

Аккумуляторная мотокоса для скашивания жёсткой травы на больших площадях. Диаметр скашивания 260 мм, двухлопастное режущее полотно для травы, двуручная рукоятка, рукоятка управления с функцией частичной нагрузки ECOSPEED, двойной наплечный ремень, низкий уровень шума (использование наушников не требуется), вес 3,2 кг^⑤. Подробное описание комплектации и технические характеристики см. на стр. 82.

FSA 90 без аккумулятора и зарядного устройства

Артикул 4863 200 0003



Комплект FSA 90 с AP 300 и AL 300

Артикул 4863 200 0053

1



Принадлежности для аккумуляторных инструментов

-  Литий-ионные аккумуляторы различной ёмкости
-  Зарядные устройства
-  Практичные принадлежности

Аккумуляторы



Идеально совместимый, невероятно мощный литий-ионный аккумулятор со светодиодным индикатором заряда (четыре светодиода). Имеются аккумуляторы различной ёмкости.

НОВИНКА AP 100

Ёмкость
76 Вт•ч[Ⓞ], 0,8 кг
Артикул 4850 400 6520

AP 115
Ёмкость
118 Вт•ч[Ⓞ], 1,2 кг
Артикул 4850 400 6516

AP 160
Ёмкость
162 Вт•ч[Ⓞ], 1,7 кг
Артикул 4850 400 6502

AP 180
Ёмкость
178 Вт•ч[Ⓞ], 1,7 кг
Артикул 4850 400 6510

НОВИНКА AP 200
Ёмкость
151 Вт•ч[Ⓞ], 1,3 кг
Артикул 4850 400 6530

НОВИНКА AP 300
Ёмкость
227 Вт•ч[Ⓞ], 1,7 кг
Артикул 4850 400 6540

Ранцевые аккумуляторы



НОВИНКА



Ранцевые литий-ионные аккумуляторы с высокой энергоёмкостью для долгой непрерывной работы. Прочный корпус с ручкой для переноски и жёстким дном, индикацией уровня заряда (шесть светодиодов), с комфортными лямками, чехлом от дождя.

AR 2000
Ёмкость 916 Вт•ч[Ⓞ],
6,5 кг[Ⓜ]/7,8 кг[Ⓝ]
Артикул 4865 400 6510

AR 3000
Ёмкость 1148 Вт•ч[Ⓞ],
6,8 кг[Ⓜ]/8,1 кг[Ⓝ],
с чехлом от дождя
Артикул 4865 400 6520



Зарядные устройства



Стандартное зарядное устройство AL 100 230 В. Для аккумуляторов STIHL AP. С индикатором состояния заряда (светодиод) и пассивным охлаждением аккумулятора.

Артикул 4850 430 2500

Устройство быстрой зарядки AL 300

(см. рис. AL 500) 230 В. Для аккумуляторов STIHL AP и AR. Специальное приспособление на нижней стороне корпуса для размещения на стене и сматывания кабеля, с индикатором состояния заряда (светодиод) и активным охлаждением.

Артикул 4850 430 5500



Устройство сверхбыстрой зарядки AL 500

230 В. Для аккумуляторов STIHL AP и AR. Высокий зарядный ток для очень быстрой и бережной зарядки. Специальное приспособление на нижней стороне корпуса для размещения на стене и сматывания кабеля, со светодиодным индикатором уровня заряда и активной системой охлаждения аккумулятора.

Артикул 4850 430 5700

Направляющий кожух



Для сбора и отбрасывания в сторону срезанного растительного материала. Рабочая длина 50 см, легко надевается на нож с обеих сторон без специального инструмента. Подходит для всех моделей HSA и HSE.

Артикул 4859 740 3300

Монтажный комплект опорной стойки



Опорная стойка для защиты аккумулятора от контакта с землёй. Дополнительная рукоятка для быстрого увеличения радиуса действия и защиты аккумулятора, для HTA 85.

Артикул 4857 007 1001

Ремень для аккумуляторов



Надёжный и эргономичный ремень для крепления аккумуляторов STIHL AP делает работу еще более лёгкой. Благодаря ему уменьшается общий вес аккумуляторного агрегата в руках. Подача энергии осуществляется через адаптер AP, соединённый с инструментом надёжным гибким кабелем.

Артикул 4850 490 0100

Принадлежности: сумочка к ремню для аккумулятора



Дополнительная сумочка к ремню, в которую можно положить запасной аккумулятор или другие принадлежности, например, защитные очки, перчатки или спрей для удаления смолы. Для крепления на ремне.

Артикул 4850 491 0101

Принадлежности: лямка к ремню для аккумулятора



Удобная наплечная лямка для облегчения рабочего процесса. Легко крепится на ремень для аккумулятора.

Артикул 4850 490 0301

Сумочка к ремню для аккумулятора с кабелем для подключения к инструменту

НОВИНКА



Обеспечивает передачу энергии от аккумулятора STIHL AP на BGA 100. Можно использовать с ремнём для аккумулятора.

Артикул 4850 440 5100

Адаптер AP с кабелем для подсоединения к инструменту

НОВИНКА



Комплект дооснащения для ранцевого аккумулятора AR 900 для эксплуатации BGA 100. Адаптер AP и соединительный кабель для использования другой аккумуляторной продукции.

Артикул 4850 440 5000

Принадлежности: дополнительные грузики для адаптера AP

НОВИНКА



Для размещения на адаптере AP для улучшения баланса инструментов, например, при использовании модели FSA 90, вес ок. 500 г.

Артикул 4850 007 1001

① Энергоёмкость см. в спецификации производителя. Для увеличения срока службы энергоёмкость при фактическом использовании была снижена.

② Вес без ремня для аккумулятора
③ Вес с ремнём для аккумулятора

Заглушка шахты аккумулятора



Для закрывания шахты аккумулятора у всех аккумуляторных инструментов STIHL.

Защищает от попадания пыли и грязи при длительном хранении.

Артикул 4850 602 0900

Наплечный ремень



Обеспечивает идеальный уровень комфорта при работе с инструментами STIHL FSA 65 и STIHL FSA 85.

В комплекте с крепёжной проушиной.

Артикул 4852 007 1000

Набор элементов для подсоединения к AR



Адаптер для крепления прилегающих мягких накладок для FSA и BGA к системе для переноски аккумуляторов AR. С помощью простых защёлок можно легко и быстро менять мягкие накладки.

Артикул 4866 007 1000

Аккумуляторные газонокосилки VIKING

Тот, кто любит мобильность и высокую мощность, по достоинству оценит аккумуляторные газонокосилки VIKING. В них также используются высококачественные литий-ионные аккумуляторы STIHL, которые превращают уход за газоном в необременительное и экологически чистое занятие. Особый комфорт предлагают модели с односторонней ведущей ручкой. Их эргономичная конструкция значительно облегчает процесс снятия травосборника. Подробную информацию Вы найдёте в каталоге VIKING 2016 года.



MA 339



Лёгкая и удобная аккумуляторная газонокосилка с 5-ступенчатой системой регулировки высоты скашивания и травосборником на 40 л.

Артикул 6320 011 1400



MA 339 C



Лёгкая и удобная аккумуляторная газонокосилка с 5-ступенчатой системой регулировки высоты скашивания, травосборником на 40 л и эргономичной монорукояткой, которая облегчает процесс опустошения травосборника.

Артикул 6320 011 1411

MA 443 C



Лёгкая и удобная аккумуляторная газонокосилка с 6-ступенчатой системой регулировки высоты скашивания, травосборником на 55 л и эргономичной монорукояткой, которая облегчает процесс опустошения травосборника.

Артикул 6338 011 1410



Невероятный комфорт

VIKING – предприятие группы компаний STIHL.



Монорукоятка

Аккумуляторная газонокосилка VIKING MA 339 C оснащена ещё более прочной односторонней ведущей ручкой.

С
лета
2016 г.

Новая модульная система аккумуляторов STIHL COMPACT на подходе

Амбициозным владельцам домов и садовых участков компания STIHL предлагает новую модульную систему аккумуляторов COMPACT – с лёгкими и компактными инструментами и мощными аккумуляторами. С ней работа в саду станет еще проще и лучше.

AK 10/AK 20, AL 101

Небольшой, компактный инструмент с высокой мощностью

FSA 56

Практически бесшумный, что особенно порадует соседей

HSA 56

Идеально сбалансированный и удобно лежащий в руке

BGA 56

Небольшой, но мощный инструмент, который станет вам первым помощником при листопаде

MSA 120 C-BO

Покажет всем в доме, на что он способен. Истинный STIHL

Lithium-Ion
COMPACT

Аккумуляторные инструменты

1

AP 100 **НОВИНКА**



AP 115





AP 160



AP 180



Время зарядки аккумулятора (мин.)^①



	AP 100 НОВИНКА	AP 115	AP 160	AP 180
AL 100 	60/ 90	110/ 140	150/ 165	160/ 210
AL 300 	25/ 50	25/ 55	35/ 60	40/ 70
AL 500 	25/ 35	20/ 25	35/ 60	20/ 25

Время работы аккумулятора (до ... мин.)^②

STIHL MSA 160 C-BQ НОВИНКА	17	23	35	40
STIHL MSA 200 C-BQ НОВИНКА	15	20	30	35
STIHL HTA 85	17	23	35	40
STIHL FSA 65	30	40	60	70
STIHL FSA 85	15	20	30	35
STIHL FSA 90 (с ножом для травы)	15	23	26	30
STIHL HSA 66	60	80	120	140
STIHL HSA 86	60	80	120	140
STIHL BGA 85	8	13	20	23
STIHL BGA 100 (ступень 2/ступень 3) НОВИНКА	11	16	22	11
STIHL KGA 770	70	105	160	180
STIHL TSA 230	6	8	13	15

Радиус действия аккумулятора (до ... м²)^②

VIKING MA 339	120 - 150	220	300	340
VIKING MA 339 C	120 - 150	220	300	340
VIKING MA 443 C	130 - 160	250	330	370

 Рекомендуемое сочетание
 Снижение производительности инструмента

① Время зарядки в минутах до ёмкости 80%/ёмкости 100%

② Указанные данные о времени работы и площади являются ориентировочными и могут изменяться в зависимости от конкретных условий

AP 200 **НОВИНКА**



AP 300 **НОВИНКА**



AR 2000 **НОВИНКА**



AR 3000 **НОВИНКА**



	AP 200	AP 300	AR 2000	AR 3000
	125/165	190/250	-	-
	30/55	45/75	190/250	220/300
	25/35	25/35	100/130	120/160
	35	50	180	230
	30	45	160	200
	35	50	180	230
	60	90	330	400
	30	45	160	200
	30	45	180	220
	120	180	660	800
	120	180	660	800
	16	24	90	115
	22	33	130/80	160/100
	140	210	-	-
	12	18	75	95
	240-270	340-370	-	-
	240-270	340-370	-	-
	270-300	370-400	-	-



«Мы в 50 метрах справа от расщелины»

Гул стоит над озером. С самого раннего утра команды высококвалифицированных лесорубов уже на склоне. На сегодня запланированы вертикальная вырубка и вывоз нескольких деревьев с помощью вертолётa – «высший пилотаж» для любого лесоруба. Габо координирует действия пилота Штефана и верхолаза Франца с земли. «Габо – это моя страховка. Он постоянно держит дерево в поле зрения», – говорит Франц. И ветка за веткой продвигается со своей бензопилой вверх. Через несколько минут он достигнет кроны и начнет отпиливать ее. В это время Габо связывается по радио с вертолётom.



🔗 Веб-сайт

Узнайте всю историю и переживите захватывающие моменты вместе с командой на веб-сайте:

www.stihl.ru/schlucht



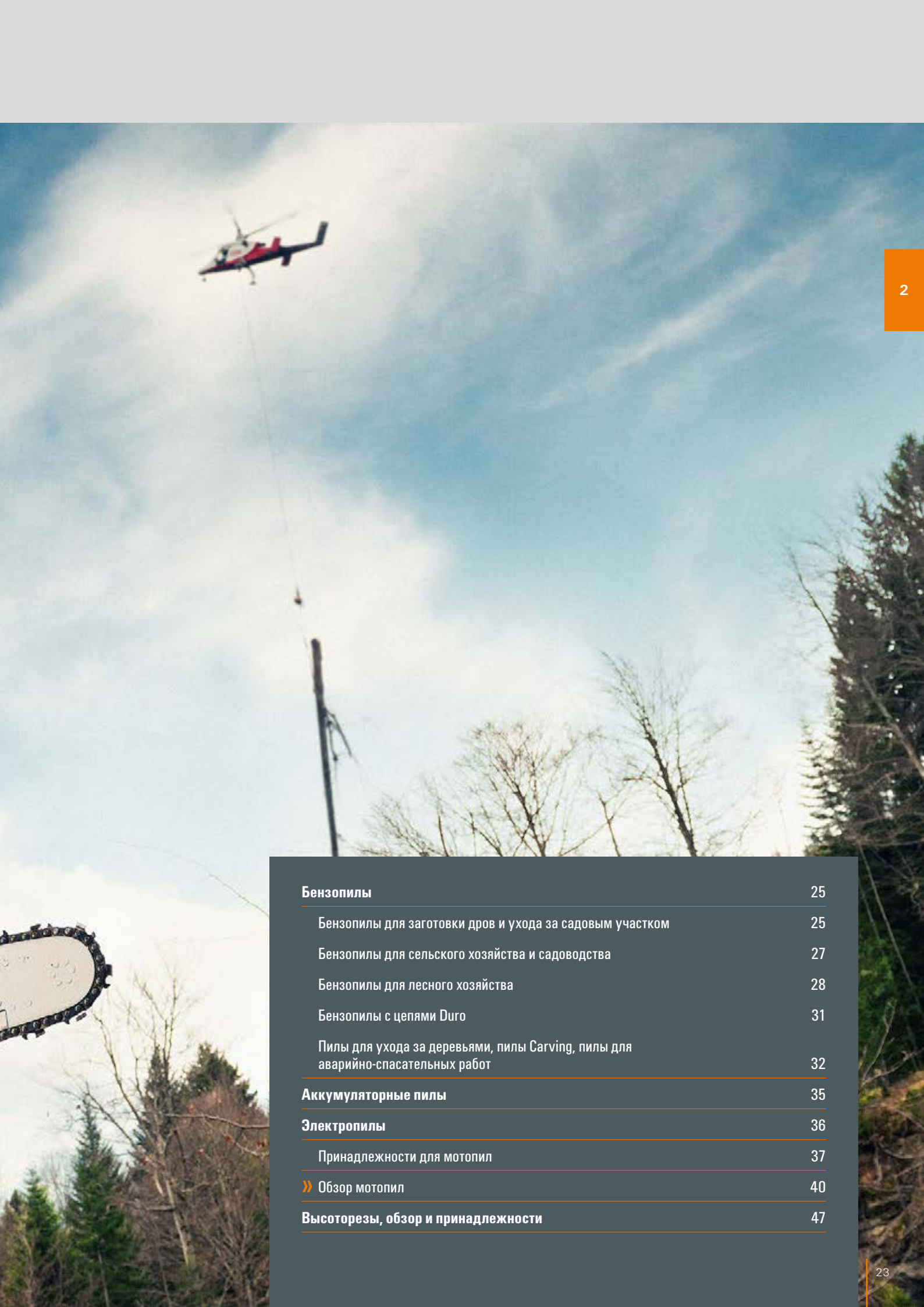

Бензопилы	25
Бензопилы для заготовки дров и ухода за садовым участком	25
Бензопилы для сельского хозяйства и садоводства	27
Бензопилы для лесного хозяйства	28
Бензопилы с цепями Duro	31
Пилы для ухода за деревьями, пилы Carving, пилы для аварийно-спасательных работ	32
Аккумуляторные пилы	35
Электропилы	36
Принадлежности для мотопил	37
» Обзор мотопил	40
Высоторезы, обзор и принадлежности	47

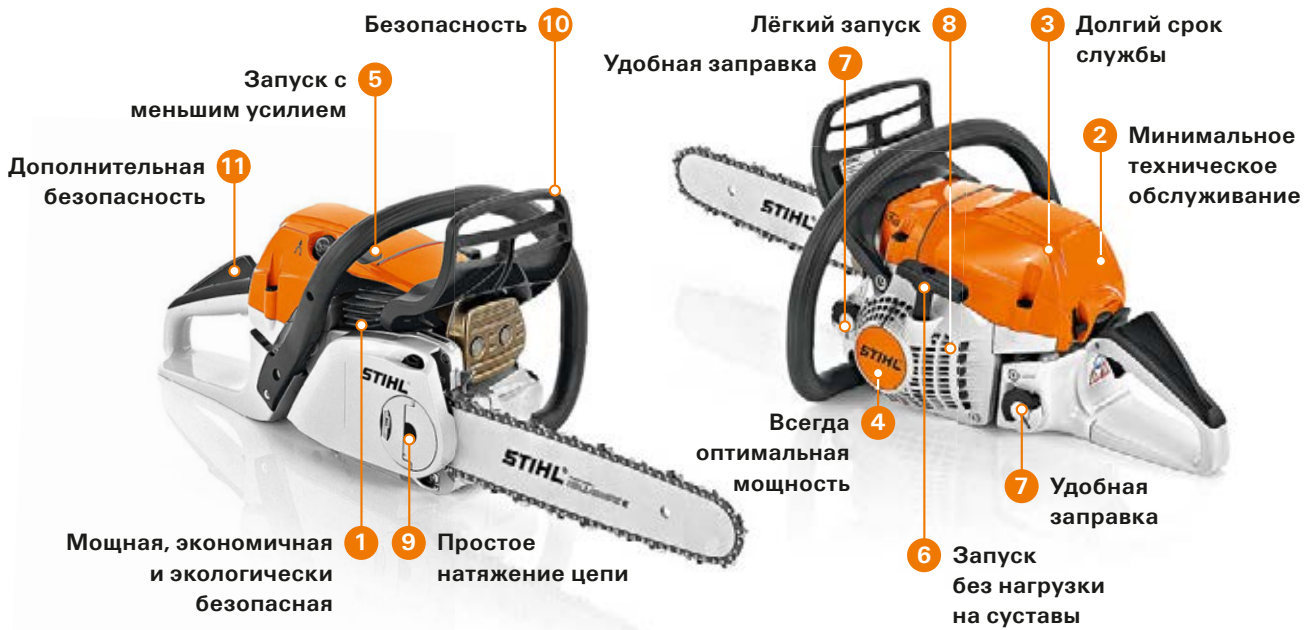

Техническая информация

- 1 Двигатель STIHL 2-MIX**
Двухтактный двигатель STIHL 2-MIX обеспечивает экономию топлива до 20% и сокращение выброса выхлопных газов до 70% по сравнению с двухтактными двигателями STIHL аналогичной мощности без технологии 2-MIX.
- 2 Долговечный воздушный фильтр с системой предварительной очистки**
По сравнению с традиционными воздушными фильтрами достигается более длительный срок службы фильтра.
- 3 Воздушный фильтр HD2**
Этот воздушный фильтр задерживает даже самую тонкую пыль, не позволяя ей проникать внутрь – для особенно долгого срока службы. Благодаря специальному материалу для очистки фильтра его достаточно промыть, например, тёплой водой со средством STIHL Varioclean.
- 4 STIHL M-Tronic (M)**
Для запуска холодного двигателя системе STIHL M-Tronic хватает всего одного положения запуска на комбинированном рычаге. После запуска Вы можете тотчас дать полный газ. Требуемое количество топлива точно рассчитывается системой и подаётся по мере необходимости. В других ситуациях запуск двигателя осуществляется, как обычно, с положения I.



Высокий уровень комфорта

- 5 Декомпрессионный клапан**
Для запуска бензопилы требуется меньше усилий.
- 6 Пусковое устройство ElastoStart**
Специальная пусковая рукоятка с демпфирующим элементом обеспечивает равномерный запуск без чрезмерных нагрузок на суставы рук.
- 7 Безинструментальные крышки баков**
Специальные крышки для быстрого и лёгкого открывания и закрытия бака без использования инструмента.
- 8 Устройство облегчённого запуска ErgoStart (E)**
Пружина, расположенная между катушкой пускового тросика и коленвалом, создает необходимое усилие при запуске без необходимости дёргания тросика. Это обеспечивает комфортный запуск практически без усилий.
- 9 Устройство быстрого натяжения цепи (B)**
Устройство быстрого натяжения цепи STIHL позволяет легко и без инструмента подтягивать пильную цепь без риска непосредственного контакта с острыми режущими зубьями. Просто ослабьте крышку цепной звёздочки и поверните установочное колёсико до достижения оптимального натяжения.

Безопасность

- 10 Цепной тормоз STIHL QuickStop с передней защитой для рук**
При нажатии на рычаг тормоза включается цепной тормоз, который блокирует пильную цепь. При достаточно сильной отдаче цепной тормоз срабатывает автоматически. Пильная цепь останавливается за доли секунды.
- 11 Цепной тормоз STIHL QuickStop Super (Q)**
Дополнительная система торможения пильной цепи для более высокой безопасности – только от STIHL. Пильная цепь за доли секунды останавливается не только при достаточно сильной отдаче или при нажатии на рычаг тормоза (10), но и при отпуске задней рукоятки. Двигающаяся по инерции цепь останавливается за доли секунды, что обеспечивает безопасность пользователя.

i Обратите внимание на то, что не все инструменты имеют одинаковые характеристики. На этой странице описаны только самые важные из них. Дополнительные объяснения и указания можно найти на стр. 248, а также на сайте www.stihl.ru.



Бензопилы для заготовки дров и ухода за садовым участком

- Для частного использования и использования в мастерских
- Для заготовки дров
- Для ухода за садовым участком
- Для валки небольших деревьев
- Для строительства деревянных конструкций

MS 170



30,1 см³, 1,3 кВт/1,8 л.с., 3,9 кг[Ⓛ]. Базовая модель для заготовки дров. Простое управление благодаря комбинированному рычагу.

Длина шины	Артикул
35 см	1130 200 0433

MS 180



31,8 см³, 1,5 кВт/2,0 л.с., 3,9 кг[Ⓛ]. Базовая модель для заготовки дров с еще более высокой мощностью, а теперь с системой бокового натяжения цепи для простого и надежного подтягивания пильной цепи. Очень удобна при заготовке дров и строительстве, при валке деревьев до 30 см.

Длина шины	Артикул
35 см	1130 200 0460
40 см	1130 200 0461

Рекомендуемая длина шины: выделенные жирным шрифтом строки в данных для заказа показывают, какая длина шины рекомендована для каждой бензопилы.

MS 181



31,8 см³, 1,5 кВт/2,0 л.с., 4,3 кг[Ⓛ]. Отлично подходит для заготовки дров. Модель с длиной реза 35 см подходит также для валки небольших деревьев. Металлический зубчатый упор для простого и точного ведения пилы во время пиления.

Длина шины	Артикул
35 см	1139 200 0344

➤ Варианты оснащения см. в таблице на стр. 40.

MS 230



40,2 см³, 2,0 кВт/2,7 л.с., 4,6 кг[Ⓛ]. Прочная и мощная бензопила с отличным удельным весом, антивибрационная система STIHL, открываемые без помощи инструмента крышки баков. Идеально подходит для заготовки дров и строительства с использованием древесины. Хорошо подходит для валки небольших деревьев.

Длина шины	Артикул
40 см	1123 200 0735

MS 193 C-E



Возможность комплектации облегчённой шиной

30,1 см³, 1,3 кВт/1,8 л.с., 3,5 кг[Ⓛ]. Лёгкая бензопила STIHL для работы в саду, доме и мастерской, а также для ухода за молодыми посадками. Экономичный двигатель 2-MIX, устройство облегчённого запуска STIHL ErgoStart и ручной топливный насос, обеспечивающие простой и лёгкий запуск, нетеряемая гайка на крышке цепной звёздочки, пильная цепь ³/₈" РММЗ для хорошей производительности пиления.

Длина шины	Артикул
35 см[Ⓜ]	1137 200 0272

MS 250



45,4 см³, 2,3 кВт/3,1 л.с., 4,6 кг[Ⓛ]. Прочная и мощная бензопила с отличным удельным весом, антивибрационная система STIHL, открываемые без помощи инструмента крышки баков. Идеально подходит для заготовки дров и строительства с использованием древесины. Хорошо подходит для валки небольших деревьев.

Длина шины	Артикул
40 см	1123 200 0737

MS 211



35,2 см³, 1,7 кВт/2,3 л.с., 4,3 кг[Ⓛ]. Хорошо подходит для заготовки дров. Система бокового натяжения цепи, экономичный двигатель 2-MIX, переключение с летнего на зимний режим для улучшения рабочих параметров при любых условиях, пильная цепь ³/₈" РМЗ для хорошей производительности пиления.

Длина шины	Артикул
40 см	1139 200 0346

➤ Варианты оснащения см. в таблице на стр. 40.



Бензопилы для сельского хозяйства и садоводства

- Для фермеров, плотников и специалистов по уходу за садами, парками и городскими территориями
- Для заготовки дров, ухода за деревьями и деревянного строительства

MS 271



50,2 см³, 2,6 кВт/3,5 л.с., 5,6 кг[Ⓞ]. Для заготовки дров. Экономичный двигатель 2-MIX, воздушный фильтр с долгим сроком службы, открываемые без инструмента крышки баков для простой и надежной заправки, цельный кожух двигателя обеспечивает быстрый доступ для выполнения технического обслуживания.

Длина шины	Артикул
40 см	1141 200 0492

MS 310

НОВИНКА



59,0 см³, 3,2 кВт/4,4 л.с., 5,9 кг[Ⓞ]. Отлично подходит для заготовки дров. Антивибрационная система STIHL, система бокового натяжения цепи, декомпрессионный клапан для лёгкого запуска, открываемые без инструмента крышки баков для простой и надёжной заправки.

Длина шины	Артикул
45 см	1127 200 0377



Совет от специалистов STIHL:

Перед долгим хранением агрегата рекомендуется следующее: слейте топливо в подходящую емкость. Запустите пилу и дайте ей поработать до тех пор, пока не закончится топливо и пила сама не выключится. Снимите цепь и шину и очистите режущую гарнитуру. Храните пилу в сухом, защищённом от солнца месте. Не допускайте попадания на нее пыли, для этого храните пилу в чехле или в футляре для бензопил STIHL в месте, недоступном для посторонних (например, для детей). Неиспользованное топливо утилизируйте согласно местным предписаниям.

Информацию о подходящем топливе и смазочных материалах см. на стр. 184 и далее.



Бензопилы для лесного хозяйства

- Мощные, надёжные, с высокооборотистым двигателем
- Отвечают всем требованиям профессионалов
- Для выполнения любых работ в лесу: валки деревьев, обрезки сучьев и поперечной распиловки
- Высокая производительность, небольшой вес и отличный уровень комфорта
- У многих моделей система M-Tronic входит в серийное оснащение

MS 241 C-M



42,6 см³, 2,3 кВт/3,1 л.с., 4,5 кг[Ⓞ]. Превосходно подходит для заготовки тонкомерной древесины благодаря более высокой мощности в сочетании с низким весом. Серийное оснащение системой M-Tronic, долговечным воздушным фильтром HD2 для увеличения интервалов очистки, нетеряемой гайкой на крышке цепной звёздочки, экономичным двигателем 2-MIX, пильной цепью ³/₈" PS3 для высочайшей производительности пиления.

Длина шины	Артикул
40 см	1143 200 0495

MS 260



50,2 см³, 2,6 кВт/3,5 л.с., 4,8 кг[Ⓞ]. Прекрасно подходит для прореживания деревьев, заготовки тонкомерных лесоматериалов и валки леса в насаждениях средней плотности. Антивибрационная система STIHL, устройство бокового натяжения цепи, декомпрессионный клапан, пусковое устройство STIHL ElastoStart и открываемые без помощи инструмента крышки баков.

Длина шины	Артикул
40 см	1121 200 0423

MS 261 C-M



Облегченный
блок двигателя

50,2 см³, 2,9 кВт/3,9 л.с., 5,2 кг[Ⓛ]. Отлично подходит для работы в насаждениях низкой и средней плотности. Серийное оснащение системой M-Tronic обеспечивает неизменно оптимальную мощность двигателя и простой запуск благодаря всего одному положению запуска и кнопке остановки. Долговечный воздушный фильтр HD2 для увеличения интервалов очистки, нетеряемая гайка на крышке цепной звёздочки.

Длина шины	Артикул
40 см	1141 200 0501

➤ Варианты оснащения см. в таблице на стр. 42.

MS 361



59,0 см³, 3,4 кВт/4,6 л.с., 5,6 кг[Ⓛ]. Отличное ускорение и высокий крутящий момент, имеет отличный удельный вес. Антивибрационная система STIHL, система бокового натяжения цепи, декомпрессионный клапан, пусковое устройство STIHL ElastoStart для снижения нагрузки на суставы пользователя, компенсатор и открываемые без помощи инструмента крышки баков.

Длина шины	Артикул
40 см	1135 200 0521
45 см	1135 200 0520

Комплект для тюнинга MS 261 – Picco Super



Комплект для переоснащения MS 261 на режущую гарнитуру с более высокой производительностью (40 см). Идеальный вариант для заготовки хвойных деревьев. В комплект входят: 1 направляющая шина, 3 пильные цепи и 1 кольцевая цепная звёздочка, увеличение производительности пиления на 20% по сравнению с гарнитурой Rapid Super. Может использоваться с MS 260 при установке подходящей цепной звёздочки.

Артикул 0000 007 1900

MS 362 C-M



Облегченный
блок двигателя

59,0 см³, 3,5 кВт/4,8 л.с., 5,8 кг[Ⓛ]. Отлично подходит для работы в насаждениях средней плотности. Долговечный воздушный фильтр HD2, обеспечивающий высокоэффективную фильтрацию, система M-Tronic для неизменно оптимальной мощности двигателя и простого запуска с всего одним положением запуска и кнопкой остановки, нетеряемая гайка на крышке цепной звёздочки, облегчающая замену цепи, экономичный двигатель 2-MIX.

Длина шины	Артикул
40 см	1140 200 0411
45 см	1140 200 0409

Совет от специалистов STIHL:



Благодаря специальной функции кнопки остановки в системе STIHL M-Tronic, рычаг управления самостоятельно возвращается в рабочее положение после отключения. Благодаря этому прогретый инструмент может быть быстро запущен повторно.

MS 440



70,7 см³, 4,0 кВт/5,4 л.с., 6,3 кг[Ⓞ]. Очень хорошее оснащение для прореживания насаждений средней плотности, а также для заготовки крупномерной древесины. Масляный насос с регулировкой подачи масла, пусковое устройство STIHL ElastoStart для снижения нагрузки на суставы пользователя бензопилы, открываемые без помощи инструмента крышки баков для простой и безопасной заправки эксплуатационными жидкостями, имеется комплект для переоснащения в пилу для аварийно-спасательных работ.

Длина шины	Артикул
45 см	1138 200 0702
50 см	1128 200 0700

MS 461



Возможность комплектации облегчённой шиной

76,5 см³, 4,4 кВт/6,0 л.с., 6,7 кг[Ⓞ]. Высокопроизводительная пила для работы в насаждениях средней и высокой плотности. Экономичный двигатель 2-MIX, фильтр HD2 для высокоэффективной фильтрации, открываемые без инструмента крышки баков для простой и быстрой заправки, целевая линия для контроля направления при валке.

Длина шины	Артикул
45 см	1128 200 0703
50 см [Ⓜ]	1128 200 0704

MS 661 C-M



Идеальный вес с гарнитурой

91,1 см³, 5,4 кВт/7,3 л.с., 7,4 кг[Ⓞ]. Пила идеальна для соревнований STIHL TIMBERSPORTS® SERIES. Прекрасно подходит для крупномерной древесины, для использования в самых суровых условиях в лесу. Поставляется также версия с системой M-Tronic, гарантирующая неизменно оптимальную мощность двигателя и простой запуск благодаря всего одному положению запуска и кнопке остановки; высокопроизводительный масляный насос с возможностью регулировки подачи масла, фильтр HD2 для отличной фильтрации, экономичный двигатель 2-MIX.

Длина шины	Артикул
63 см [Ⓜ]	1144 200 0146
71 см [Ⓜ]	1144 200 0147

MS 880



121,6 см³, 6,4 кВт/8,7 л.с., 10,0 кг[Ⓞ]. Самая мощная в мире бензопила серийного производства. Декомпрессионный клапан и пусковое устройство STIHL ElastoStart, снижающее нагрузку на суставы пользователя, фильтрующий элемент HD2 гарантирует долгий срок службы фильтра, открываемые без помощи инструмента крышки баков обеспечивают простую и безопасную заправку агрегата.

Длина шины	Артикул
75 см	1124 200 0176
90 см	1124 200 0177

Облегчённый блок двигателя

+

Облегчённые шины Rollomatic E Light/ES Light

=

Идеальный вес с гарнитурой

Вес инструментов STIHL

Именно при профессиональном использовании на счету каждый грамм нагрузки на руки. Поэтому STIHL использует всё мастерство своих инженеров для оптимизации конструкции двигателей и направляющих шин таким образом, чтобы они становились всё легче и легче. Разумеется, без каких-либо компромиссов в отношении прочности и долговечности. Создавая двигатели, мы можем сэкономить вес за счёт модифицированной конструкции цилиндров, обновлённой цепной звёздочки и последовательного перехода на новые материалы в других деталях. Результат: идеальный системный вес и более простое управление.

Дополнительную информацию по облегчённым шинам см. на стр. 56.



Бензопилы с цепями Duro

- Как для нерегулярного, так и для профессионального использования
- Твердосплавные пильные цепи, которые остаются острыми до десяти раз дольше
- Прекрасно подходят для пиления загрязнённой древесины

MS 211 C-BE с цепью Picco Duro 3



35,2 см³, 1,7 кВт/2,3 л.с., 4,6 кг[Ⓞ]. Экономичный двигатель 2-MIX. Долговечный воздушный фильтр, открываемые без инструмента крышки баков для простой и надёжной заправки, серийное оснащение твердосплавной пильной цепью ³/₈" Picco Duro 3 специально для использования на загрязнённой древесине.

Длина шины	Артикул
40 см	1139 200 0348

2



Совет от специалистов STIHL:

Маркировкой Duro обозначены все наши твердосплавные цепи. Они были разработаны специально для пиления загрязнённой древесины и до десяти раз дольше остаются острыми даже при периодическом контакте с землёй.



Пилы для ухода за деревьями

- Специальные лёгкие бензопилы
- Для подрезки веток внутри кроны
- Отличная управляемость, гарантирующая высокую точность
- Оптимальная эргономика

MS 150 TC-E

Облегчённый блок двигателя



23,6 см³, 1,0 кВт/1,3 л.с., 2,6 кг[Ⓛ]. Самая лёгкая и компактная бензопила для ухода за деревьями[Ⓜ] STIHL. Экономичный и экологичный двигатель 2-MIX, ручной топливный насос и устройство облегчённого запуска STIHL ErgoStart гарантируют простой запуск. Серийное оснащение пильной цепью 1/4" PM3 для чистого и ровного реза.

Длина шины	Артикул
25 см	1146 200 0042
30 см	1146 200 0043

MS 193 T



30,1 см³, 1,3 кВт/1,8 л.с., 3,3 кг[Ⓛ]. Универсальная пила для ухода за деревьями[Ⓜ] STIHL. Экономичный и экологичный двигатель 2-MIX, нетеряемая гайка на крышке цепной звёздочки, пильная цепь 1/4" PM3 для чистых пропилов.

Длина шины	Артикул
30 см	1137 200 0273

MS 201 TC-M



Идеальный вес с гарнитурой



35,2 см³, 1,8 кВт/2,4 л.с., 3,7 кг[Ⓛ]. Самая мощная пила для ухода за деревьями STIHL[Ⓜ]. Серийное оснащение системой M-Tronic для оптимальной мощности двигателя с самого момента запуска, экономичный двигатель 2-MIX, нетеряемая гайка на крышке цепной звёздочки, облегчённая шина для снижения общего веса.

Длина шины	Артикул
35 см	1145 200 0192

T – верхняя рукоятка
E – ErgoStart
M – M-Tronic

Ⓛ Вес без топлива, без шины и цепи

Ⓜ Сконструированы специально для работ внутри кроны дерева и могут использоваться только квалифицированными специалистами по уходу за деревьями



Пилы Carving

- Специальные бензопилы для профессиональных резчиков и специалистов по уходу за деревьями, в том числе плодовыми
- Идеально подходят для выполнения тонких пропилов и обработки контуров
- Особенно лёгкие, манёвренные и с низкой вибрацией
- С очень низкой отдачей
- Шины STIHL Carving с маркировкой

MS 193 C-E



30,1 см³, 1,3 кВт/1,8 л.с., 3,5 кг[ⓐ]. Манёвренная пила для карвинга STIHL. Экономичный двигатель 2-MIX, устройство облегчённого запуска STIHL ErgoStart и ручной топливный насос, обеспечивающие лёгкий запуск, нетеряемая гайка на крышке цепной звёздочки, с шиной STIHL Carving и пильной цепью 1/4" RMS для точного и безопасного пиления.

Длина шины	Артикул
30 см	1137 200 0193

MSA 200 C-BQ



НОВИНКА

Аккумуляторная пила для карвинга, для мобильного использования в местах с нормированным уровнем шума (наушники не требуются). На 30% более высокая производительность пиления по сравнению с предыдущей моделью, устройство быстрого натяжения цепи STIHL, цепной тормоз QuickStop Super, открываемая без инструмента крышка бака, пильная цепь 1/4" PM3, вес 3,3 кг[ⓐ].

MSA 200 C-BQ без аккумулятора и зарядного устройства (с шиной и пильной цепью)

Длина шины	Артикул
30 см	1251 200 0034

ⓐ – цепной тормоз QuickStop Super
 ⓐ – устройство быстрого натяжения цепи

ⓐ С облегчённой шиной
 ⓐ Вес без аккумулятора, с шиной и цепью



Пила для аварийно-спасательных работ

- Пила для аварийно-спасательных работ и борьбы с пожарами
- Специальная пильная цепь, усиленная твердосплавными элементами
- Огромный запас мощности в среднем диапазоне оборотов двигателя

MS 461-R



76,5 см³, 4,4 кВт/6,0 л.с., 7,2 кг[Ⓣ]. Пила для аварийно-спасательных работ и борьбы с пожарами. Рукоятка на ограничителе реза для быстрой и простой регулировки глубины пиления, большая пусковая рукоятка и декомпрессионный клапан для простого и безопасного запуска двигателя пилы, специальная пильная цепь с наплавленными твердосплавными пластинами с высокой ударной прочностью.

Длина шины	Артикул
50 см	1128 200 0705



Совет от специалистов STIHL:

Специальные пилы для аварийно-спасательных работ, в отличие от обычных бензопил, как правило, применяются в режиме врезания. При этом конец шины погружается в материал. При помощи ограничителя можно точно установить нужную глубину пиления.

R – пила для аварийно-спасательных работ

Ⓣ Вес без топлива, без шины и цепи



Аккумуляторные пилы

- Для любителей, ландшафтных дизайнеров и строителей
- Идеально подходит для использования в закрытых помещениях и местах с нормированным уровнем шума
- Для заготовки дров и ухода за садовым участком

MSA 160 C-BQ



НОВИНКА



Обновлённая аккумуляторная мотопила для использования в местах с нормированным уровнем шума (наушники не требуются). На 17 % более высокая производительность пиления по сравнению с предыдущей моделью, устройство быстрого натяжения цепи STIHL, цепной тормоз QuickStop Super, открываемая без инструмента крышка масляного бака, пыльная цепь 1/4" PM3 для чистых пропилов и высокой производительности пиления, вес 3,1 кг[Ⓜ].

MSA 160 C-BQ с шиной и пыльной цепью

Длина шины	Артикул
30 см	1250 200 0065

Комплект MSA 160 C-BQ с шиной и пыльной цепью, AP 200 и AL 100

Длина шины	Артикул
30 см	1250 200 0089

MSA 200 C-BQ



НОВИНКА



Обновлённая аккумуляторная пила для карвинга, для мобильного использования в местах с нормированным уровнем шума (наушники не требуются). На 30 % более высокая производительность пиления по сравнению с предыдущей моделью, устройство быстрого натяжения цепи STIHL, цепной тормоз QuickStop Super, открываемая без инструмента крышка масляного бака, пыльная цепь 1/4" PM3, вес 3,3 кг[Ⓜ].

MSA 200 C-BQ с шиной и пыльной цепью

Длина шины	Артикул
35 см	1251 200 0021

Комплект MSA 200 C-BQ с шиной и пыльной цепью, AP 300 и AL 300

Длина шины	Артикул
35 см	1251 200 0059



Информацию о подходящих литий-ионных аккумуляторах и других принадлежностях см. на стр. 16.

V = устройство быстрого натяжения цепи
Q = цепной тормоз QuickStop Super

Ⓜ Вес без аккумулятора, с шиной и цепью



Электропилы

- Для мастеров, фермеров и всех тех, кто использует пилу от случая к случаю
- Для работ вокруг дома
- Мощные электродвигатели для высокой производительности пиления
- Практичные элементы оснащения
- Простое включение нажатием кнопки

MSE 170 C-Q



230 В, 1,7 кВт, 4,2 кг[Ⓞ]. Электропила с улучшенной производительностью пиления. Прекрасная эргономика для неустойчивой работы, цепной тормоз QuickStop Super, мягкая рукоятка для надёжного захвата и комфортного ведения, открываемая без инструмента крышка бака для быстрой и надёжной заправки масла для пильных цепей, защита от перегрузки.

Длина шины	Артикул
35 см	1209 200 0112

MSE 190 C-Q



230 В, 1,9 кВт, 4,4 кг[Ⓞ]. Прекрасно подходит для строительства и заготовки дров благодаря улучшенной производительности пиления. Оптимальная эргономика для неустойчивой работы, цепной тормоз QuickStop Super, пильная цепь, немедленно останавливающаяся при отпускании курка, мягкая рукоятка для надёжного захвата и комфортного ведения, защита от перегрузки.

Длина шины	Артикул
35 см	1209 200 0111

MSE 210 C-BQ



230 В, 2,1 кВт, 4,6 кг[Ⓞ]. Мощная электропила с высокой производительностью пиления и прекрасной эргономикой для неустойчивой работы. Устройство быстрого натяжения цепи для лёгкого, быстрого и надёжного подтягивания цепи без инструмента, мягкая рукоятка для комфортного ведения, цепной тормоз QuickStop Super, открываемая без инструмента крышка бака для простой и надёжной заправки масла для пильных цепей, защита от перегрузки.

Длина шины	Артикул
35 см	1209 200 0114

MSE 230 C-BO



230 В, 2,3 кВт, 4,8 кг^Q. Мощная электропила для деревянного строительства. Устройство быстрого натяжения цепи STIHL для лёгкого и быстрого подтягивания пильной цепи без инструмента, цепной тормоз QuickStop Super, пильная цепь, моментально останавливающаяся при отпуске задней рукоятки, мягкая рукоятка для комфортного ведения, светодиодный индикатор защиты от перегрузки.

Длина шины	Артикул
40 см	1209 200 0115

MSE 250 C-Q



230 В, 2,5 кВт, 5,8 кг^Q. Самая мощная электропила STIHL для выполнения сложных задач при строительстве из древесины. Пильная цепь $\frac{3}{8}$ " RS3 для высокой производительности пиления, система бокового натяжения цепи, электронная система управления функциями двигателя, мягкая рукоятка для комфортного ведения, цепной тормоз QuickStop Super, светодиодный индикатор защиты от перегрузки.

Длина шины	Артикул
40 см	1210 200 0023
45 см	1210 200 0024



2

Принадлежности для мотопил

- Принадлежности, которые защищают и помогают
- Кожухи для цепей различной длины
- Сумки и футляры для удобной транспортировки
- Инструменты и козлы
- Другие принадлежности см. на стр. 192

Кожух цепи для пил для ухода за деревьями



Надёжно фиксируется в крышке цепной звёздочки. Зубчатый упор тоже остаётся закрытым. Для MS 150 T, MS 193 T и MS 201 T.

Для шин длиной до 35 см
Артикул 0000 792 9160

Удлинительный кабель, 15 м



Маслостойкий удлинительный кабель длиной 15 м. Разработан для больших механических нагрузок и регулярного применения на открытом воздухе.

Артикул 0000 881 5415

Многофункциональный инструмент



Практичный мультифункциональный, качественный продукт в надёжном пластиковом корпусе: шлицевая отвёртка 3,5 мм (может использоваться для настройки карбюратора и очистки гаек), отвёртка Torx® TX 27, нейлоновый чехол с петлёй для крепления на поясе.

Гаечный ключ 19 – 13^①
Артикул 0000 881 5501

Гаечный ключ 19 – 16^②
Артикул 0000 881 5502

Удлинение кожуха цепи



Длина 30 см, для шин длиной более 90 см.

Артикул 0000 792 9140

Сумка для бензопилы



Для аккуратного хранения и транспортировки бензопил с длиной шины до 45 см (не подходит для электропил и бензопил MS 441, MS 461, MS 661 C-M и MS 880).

Артикул 0000 881 0508

Защитные очки SUPER FIT



С красными стёклами для улучшения видимости луча лазерного прицела STIHL «2 в 1» при плохом освещении. Устойчивы к царапинам снаружи и внутри, не запотевают в течение долгого времени, EN 166.

Артикул 0000 884 0347

Футляр для бензопил



Для хранения и транспортировки любых аккумуляторных и бензиновых пил с длиной шины до 45 см (не подходит для электропил и бензопил MS 441 C-M, MS 461, MS 661 C-M и MS 880).

Артикул 0000 900 4008

Информация по эксплуатационным жидкостям, ручным инструментам и принадлежностям для работ в лесу см. на стр. 184.

Кожухи цепей



Место посадки шины:
3005^③ Mini

Место посадки шины:
3005 R/M^③

Место посадки шины:
3005^③

Место посадки шины:
3003^③

Место посадки шины:
3002^③

Место посадки шины:
3006^③

Длина кожуха цепи

до 25 см	0000 792 9170					
до 35 см	0000 792 9171		0000 792 9172			
до 37 см				0000 792 9174		
до 45 см		0000 792 9173	0000 792 9173	0000 792 9175		0000 792 9175
до 55 см				0000 792 9176 ^④		
до 63 см				0000 792 9177	0000 792 9177	
до 75 см				0000 792 9178	0000 792 9178	
до 90 см				0000 792 9179	0000 792 9179	

① Для MS 271, MS 291, MS 311, MS 391

② Для MS 170, MS 171, MS 180, MS 181, MS 193, MS 211, MS 231, MS 241, MS 251

③ Артикулы направляющих шин на стр. 58

④ Также для 3005 000 4721/50 см

Держатель

Артикул

Для пил

Лазерный прицел «2 в 1»[®]

Показывает направление падения и выполняет функцию приспособления для распиловки стволов деревьев на отрезки одинаковой длины без сложных измерений, позволяет лучше контролировать подпил и направление падения. Выберите подходящий держатель прицела для вашей бензопилы.

Лазерный прицел «2 в 1»[®]
Артикул 0000 400 0200

1130	1130 791 5400	MS 170, MS 180
1139	1139 791 5400	MS 181, MS 211, все модификации
1127	1127 791 5400	MS 310, MS 390
1143	1143 791 5400	MS 231, MS 241, MS 251, все модификации, кроме VW
1121	1121 791 5400	MS 260, все модификации, кроме VW
1141	1141 791 5400	MS 261, MS 271, MS 291, все модификации, кроме VW
1144	1144 791 5400	MS 661 C-M, все модификации

Деревянные козлы

Лёгкое приспособление для удобного пиления дров, допустимая нагрузка макс. 70 кг.

Артикул 0000 881 4602

Металлические козлы

Устойчивая конструкция. Серый цвет, цепь с пружиной для крепления обрабатываемого бревна, допустимая нагрузка макс. 100 кг.

Артикул 0000 881 4607

Козлы SMART HOLDER

Поставка ограничена



Для обработки лесоматериалов диаметром от 25 до 230 мм. Металлические, складываются после ослабления двух крыльчатых гаек, допустимая нагрузка 60 кг.

Артикул 0000 881 4605

Козлы для торцовки

Для бензопил до серии STIHL MS 362 C-M и электропил. Металлические, с серым лакокрасочным покрытием, длина шины до 37 см, грузоподъемность 100 кг.

Артикул 0000 881 4606

Советы от специалистов STIHL:

В дополнение к прицельной линии, которая на бензопилах STIHL проходит в качестве указательной линии через корпус маховика и крышку, лазерный луч, проецируемый на почву, позволяет ещё более эффективно контролировать направление падения. Кроме того, Вы можете использовать лазерный прицел «2 в 1» для поперечной распиловки при заготовке дров.



Артикул	Шины Volomatix E, длина (см [Ⓛ])	Рабочий объем (см ³)	Мощность (кВт/л.с.)	Вес (кг) [Ⓢ]	Удельный вес (кг/кВт)	Уровень звукового давления [Ⓢ] (дБ(A))	Уровень звуковой мощности [Ⓢ] (дБ(A))	Уровень вибрации, слева/справа [Ⓢ] (м/с ²)	
MS 170	1130 200 0430	35	30,1	1,3/1,8	3,9	3,0	98	109	4,2/5,9
MS 180	1130 200 0460 1130 200 0461	35 40	31,8	1,5/2,0	3,9	2,7	98	110	6,6/7,8
MS 180 C-BE	1130 200 0425	35	31,8	1,5/2,0	4,2	2,8	98	110	7,6/7,4
MS 181	1139 200 0344	35	31,8	1,5/2,0	4,3	2,9	100	112	3,5/3,0
MS 193 C-E	1137 200 0272	35	30,1	1,3/1,8	3,5	2,7	100	113	3,6/3,6
MS 211	1139 200 0346	40	35,2	1,7/2,3	4,3	2,5	100	113	3,5/3,5
MS 211 C-BE	1139 200 0347	40	35,2	1,7/2,3	4,6	2,7	100	113	3,5/3,5
MS 230	1123 200 0735	40	40,2	2,0/2,7	4,6	2,3	100	112	6,5/8,9
MS 250	1123 200 0737	40	45,4	2,3/3,1	4,6	2,0	99	113	5,7/6,8

● Серийное оснащение
○ Дополнительное оснащение (принадлежности)

³/₈" P[▲] PMM3: Picco Micro Mini 3 (узкая режущая гарнитура)

B = устройство быстрого натяжения цепи
E = ErgoStart

Комплект дооснащения: устройство быстрого натяжения цепи
поставляется для MS 170, MS 180, MS 230, MS 250
Артикул 1123 007 1008

Комплект дооснащения: устройство быстрого натяжения цепи
поставляется для MS 181, MS 211
Артикул 1139 007 1000

Комплект дооснащения: устройство быстрого натяжения цепи
поставляется для MS 251
Артикул 1143 007 1005

Шаг цепи	Тип пильной цепи STIHL Oilomatic®	Облегчённая шина	Идеальный системный вес	Устройство бокового натяжения цепи	Устройство быстрого натяжения цепи	Ручной топливный насос	Пусковое устройство EasyStart	Устройство облегчённого запуска EasyStart (E)	Система предварительной очистки воздуха	Открываемая без инструмента крышка топливного бака	Двигатели STIHL (2-MIX/4-MIX®)
3/8" P▲	PMM3	○	-	○	○	-	○	-	-	-	-
3/8" P	PM3	○	-	●	○	-	○	-	-	-	-
3/8" P	PM3	○	-	-	●	-	-	●	-	-	-
3/8" P	PM3	○	-	●	○	-	○	-	●	●	2-MIX
3/8" P▲	PMM3	●	●	●	-	●	-	●	-	●	2-MIX
3/8" P	PM3	○	-	●	○	-	○	-	●	●	2-MIX
3/8" P	PM3	○	-	-	●	●	-	●	●	●	2-MIX
3/8" P	PM3	○	-	○	○	-	○	-	-	●	-
3/8" P	PM3	○	-	●	○	-	○	-	-	●	-

① Фактическая рабочая длина может быть меньше указанной длины шины
 Более подробную информацию о режущей гарнитуре см. на стр. 58

② Вес без топлива, без шины и цепи

③ К-коэффициент по RL 2006/42/EG = 2,5 дБ(A)

④ К-коэффициент по RL 2006/42/EG = 2 м/с²

⑤ Подробные комментарии по типам пильных цепей STIHL см. на стр. 53

Артикул	Шины Rollomatic E, длина (см) ①	Рабочий объем (см³)	Мощность (кВт/л.с.)	Вес (кг) ②	Удельный вес (кг/кВт)	Уровень звукового давления ③ (дБ(A))	Уровень звуковой мощности ③ (дБ(A))	Уровень вибрации, слева/справа ③ (м/с²)	Шаг цепи
---------	---------------------------------	---------------------	---------------------	------------	-----------------------	--------------------------------------	-------------------------------------	---	----------

Бензопилы для сельского хозяйства и садоводства

MS 271	1141 200 0492	40	50,2	2,6/3,5	5,6	2,2	103	115	4,5/4,5	.325"
MS 310	НОВИНКА 1127 200 0377	45	59,0	3,2/4,4	5,9	1,8	102	115	4,3/4,7	3/8"

Бензопилы для лесного хозяйства

MS 241 C-M	1143 200 0495	40	42,6	2,3/3,1	4,5	2,0	103	115	2,9/2,9	3/8" P
MS 260	1121 200 0423	40	50,2	2,6/3,5	4,8	1,8	99	113	3,6/4,1	.325"
MS 261 C-M	1141 200 0501	40	50,2	3,0/4,1	4,9	1,6	104	116	3,5/3,5	.325"
MS 261 C-M VW	1141 200 0507	40	50,2	3,0/4,1	5,1	1,7	104	116	3,5/3,5	.325"
MS 361	1135 200 0521 1135 200 0520	40 45	59,0	3,4/4,6	5,6	1,6	103	115	3,6/3,6	3/8"
MS 362 C-M	1140 200 0411 1140 200 0409	40 45	59,0	3,5/4,8	5,8	1,7	105	117	3,5/3,5	3/8"

- Серийное оснащение
- Дополнительное оснащение (принадлежности)

M – M-Tronic
V – электрообогрев карбюратора
W – электрообогрев рукояток

① Фактическая рабочая длина может быть меньше указанной длины шины
Другие поставляемые режущие гарнитуры см. на стр. 58

② Вес без топлива, без шины и цепи
③ К-коэффициент по RL 2006/42/EG – 2,5 дБ(A)



	Тип пильной цепи STIHL Oplomatic®	Облегчённая шина	Идеальный системный вес	Масляный насос с регулированием подачи	Устройство бокового натяжения цепи	Декомпрессионный клапан	Пусковое устройство E-Start	Устройство облегчённого запуска E-Start (E)	Система предварительной очистки воздуха	Воздушный фильтр HD2	Открываемая без инструмента крышка топливного бака	Электрообогрев рукояток (H)	Электрообогрев карбюратора (V)	Двигатели STIHL (2-MIX / 4-MIX®)	STIHL M-Tonic (M)
RM3	-	-	-	●	-	○	-	●	○	●	-	-	2-MIX	-	
RM	-	-	-	●	●	○	-	-	-	●	-	-	-	-	
PS	○	○	●	●	●	●	-	●	●	●	-	-	2-MIX	●	
RS	-	-	●	●	●	●	-	-	-	●	-	-	-	-	
RS	-	●	●	●	●	●	-	●	●	●	-	-	2-MIX	●	
RS	-	●	●	●	●	●	-	●	●	●	●	●	2-MIX	●	
RS	-	-	●	●	●	●	-	-	-	●	-	-	-	-	
RS	-	●	●	●	●	●	-	●	●	●	-	-	2-MIX	●	

④ Коэффициент по RL 2006/42/EG = 2 м/с²

⑤ Подробные комментарии по типам пильных цепей STIHL см. на стр. 53

Другие модели →

Артикул	Шины Olopatatic E, длина (см [Ⓛ])	Рабочий объем (см ³)	Мощность (кВт/л.с.)	Вес (кг)	Удельный вес (кг/кВт)	Уровень звукового давления [Ⓜ] (дБ(A))	Уровень звуковой мощности [Ⓜ] (дБ(A))	Уровень вибрации, слева/справа [Ⓜ] (м/с ²)	Шаг цепи	Тип пильной цепи STIHL Olopatatic [Ⓜ]	
Бензопилы для лесного хозяйства											
MS 440	1138 200 0702 1128 200 0700	45 50	70,7	4,0 /5,4	6,3 [Ⓜ]	1,6	101	112	4,2/4,5	3/8"	RS
MS 461	1128 200 0703 1128 200 0704	45 50	76,5	4,4 /6,0	6,7 [Ⓜ]	1,5	105	117	4,0/3,8	3/8"	RS
MS 661 C-M	1144 200 0146 1144 200 0147	63 71	91,1	5,4 /7,3	7,4 [Ⓜ]	1,4	105	118	6,9/5,6	3/8"	RS
MS 880	1124 200 0176 1124 200 0177	75 90	121,6	6,4 /8,7	10,0 [Ⓜ]	1,6	103	119	8,9/8,9	.404"	RS
Бензопилы с пильными цепями Picco Duro 3											
MS 211 C-BE с пильной цепью Picco Duro 3	1139 200 0348	40	35,2	1,7 /2,3	4,6 [Ⓜ]	2,7	100	113	3,5/3,5	3/8" P	PD3
Пилы для ухода за деревьями											
MS 150 TC-E	1146 200 0042 1146 200 0043	25 30	23,6	1,0 /1,3	2,6 [Ⓜ]	2,6	97	110	4,9/4,9	1/4" P	PM3
MS 193 T	1137 200 0273	30	30,1	1,3 /1,8	3,3 [Ⓜ]	2,5	99	112	2,9/3,1	1/4" P	PM3
MS 201 TC-M	1145 200 0184	35	35,2	1,8 /2,4	3,7 [Ⓜ]	2,1	98	112	3,5/3,1	3/8" P	PS3
Пилы Carving											
MS 193 C-E	1137 200 0193	30	30,1	1,3 /1,8	3,5 [Ⓜ]	2,7	100	113	3,6/3,6	1/4"	RMS
MSA 200 C-BQ	НОВИНКА 1251 200 0034	30	-	-	3,3 [Ⓜ]	-	84	95	4,6/3,9	1/4" P	PM3
Пила для аварийно-спасательных работ											
MS 461-R	1128 200 0452	50	76,5	4,4 /6,0	7,2 [Ⓜ]	1,6	105	117	5,8/5,3	3/8"	RDR

● Серийное оснащение
○ Дополнительное оснащение (принадлежности)

B = устройство быстрого натяжения цепи
E = ErgoStart
M = M-Tronic

Q = цепной тормоз QuickStop Super
T = верхняя рукоятка

Ⓜ Фактическая рабочая длина может быть меньше указанной длины шины. Другие поставляемые режущие гарнитуры см. на стр. 58

	Облегчённая шина	Идеальный системный вес	Масляный насос с регулируемой подачей	Устройство бокового натяжения цепи	Устройство быстрого натяжения цепи (B)	Цепной тормоз QuickStop Super (Q)	Ручной топливный насос	Деконпресссионный клапан	Пусковое устройство ElassoStart	Устройство облегчённого запуска ErgoStart (E)	Система предварительной очистки воздуха	Воздушный фильтр HD2	Открываемая без инструмента крышка топливного бака	Электрообогрев рукояток (W)	Двигатели STIHL (2-MIX / 4-MIX®)	STIHL M-Tronic (M)
	○	-	●	●	-	-	-	●	●	-	-	-	●	-	-	-
	-	●	●	●	-	-	-	●	●	-	-	●	●	-	2-MIX	-
	●	●	●	●	-	-	-	●	●	-	-	●	●	-	2-MIX	●
	-	-	●	●	-	-	-	●	●	-	-	●	●	-	-	-
	○	-	-	●	●	-	-	-	○	●	●	-	●	-	2-MIX	-
	-	●	-	●	-	-	●	-	-	●	-	-	●	-	2-MIX	-
	-	-	-	●	-	-	●	-	○	-	-	-	●	-	2-MIX	-
	●	●	●	●	-	-	-	-	●	-	-	-	●	-	2-MIX	●
	-	-	-	●	-	-	●	-	-	●	-	-	●	-	2-MIX	-
	-	-	-	-	●	●	-	-	-	-	-	-	●	-	-	-
	-	-	●	●	-	-	-	●	-	-	-	●	●	-	2-MIX	-

② К-коэффициент по RL 2006/42/EG = 2,5 дБ(A)

③ К-коэффициент по RL 2006/42/EG = 2 м/с²

④ Подробные комментарии по типам пильных цепей STIHL см. на стр. 53

⑤ Вес без топлива, без шины и цепи

⑥ Вес без аккумулятора, с шиной и цепью

⑦ Вес с аккумулятором, без зарядного устройства

Артикул	Шины Rollomatic E, длина (см ⊖)	Номинальное напряжение (В)	Потребляемая мощность (кВт)	Вес (кг)	Уровень звукового давления ⊕ (дБ(А))	Уровень звуковой мощности ⊕ (дБ(А))	Уровень вибрации, слева/справа ⊖ (м/с ²)	Длина кабеля (м)	Шаг цепи	Тип пильной цепи STIHL Rollomatic ⊕		
Аккумуляторные пилы												
MSA 160 C-BQ	НОВИНКА	1250 200 0065	30	-	-	3,1 [Ⓞ]	84	95	2,7/2,9	-	1/4" P	PM3
Комплект MSA 160 C-BQ с AP 200 + AL 100	НОВИНКА	1250 200 0089	30	-	-	4,4 [Ⓞ]	84	95	2,7/2,9	-	1/4" P	PM3
MSA 200 C-BQ	НОВИНКА	1251 200 0021	35	-	-	3,3 [Ⓞ]	84	95	4,6/3,9	-	1/4" P	PM3
Комплект MSA 200 C-BQ с AP 300 + AL 300	НОВИНКА	1251 200 0059	35	-	-	5,0 [Ⓞ]	84	95	4,6/3,9	-	1/4" P	PM3
Электропилы												
MSE 170 C-Q		1209 200 0115	35	230	1,7	4,2 [Ⓜ]	92	103	2,9/3,4	0,4	3/8" P▲	PMM3
MSE 190 C-Q		1209 200 0111	35	230	1,9	4,4 [Ⓜ]	92	103	2,9/3,4	1,8	3/8" P	PM3
MSE 210 C-BQ		1209 200 0114	35	230	2,1	4,6 [Ⓜ]	93	104	3,4/4,2	4,0	3/8" P	PM3
MSE 230 C-BQ		1209 200 0115	40	230	2,3	4,8 [Ⓜ]	93	104	3,4/4,2	4,0	3/8" P	PM3
MSE 250 C-Q		1210 200 0023 1210 200 0024	40 45	230	2,5	5,8 [Ⓜ]	94	105	3,1/4,1	4,0	3/8"	RS3

● Серийное оснащение
 3/8" P▲ PMM3: Picco Micro Mini 3
 (узкая режущая гарнитура)
 ○ Дополнительное оснащение
 (принадлежности)

В – устройство быстрого натяжения цепи
 Q – цепной тормоз QuickStop Super

Ⓜ Фактическая рабочая длина может быть меньше
 указанной длины шины
 Другие поставляемые режущие гарнитуры см. на стр. 58

Ⓜ К-коэффициент по RL 2006/42/EG = 2,5 дБ(А)
 Ⓝ К-коэффициент по RL 2006/42/EG = 2 м/с²
 Ⓞ Подробные комментарии по типам пильных
 цепей STIHL см. на стр. 53



	Облегчённая шина	Устройство бокового натяжения цепи	Устройство быстрого натяжения цепи	Цепной тормоз QuickStop Super (Q)	Открываемая без помощи инструмента крышка масляного бачка	Защита от перегрузки двигателя	Светодиодный индикатор перегрузки двигателя	Задняя рукоятка с мягким покрытием
	-	-	●	●	●	●	●	●
	-	-	●	●	●	●	●	●
	-	-	●	●	●	●	●	●
	-	-	●	●	●	●	●	●
	○	●	-	●	●	●	-	●
	○	●	-	●	●	●	-	●
	○	-	●	●	●	●	-	●
	○	-	●	●	●	●	●	●
	-	●	-	●	●	●	●	●

- ⑤ Вес без аккумулятора, с шиной и цепью
 ⑥ Вес с аккумулятором, без зарядного устройства
 ⑦ Вес с шиной и цепью, без кабеля и цепного масла



Высоторезы и принадлежности

- Бензиновые или аккумуляторные
- Для прореживания зелёных насаждений
- Для обрезки плодовых деревьев на большой высоте
- Радиус действия до пяти метров
- Ранцевая система для экономии сил

HT 56 C-E



27,2 см³, 0,8 кВт/1,1 л.с., 6,7 кг^①. Удобная модель начального уровня для ухода за садовым участком и плодовыми деревьями. Надёжный двигатель 2-MIX, устройство облегчённого запуска STIHL ErgoStart, разъёмный шток для облегчения транспортировки и удобства хранения, общая длина 280 см.

Артикул 4139 200 0007

HT 101

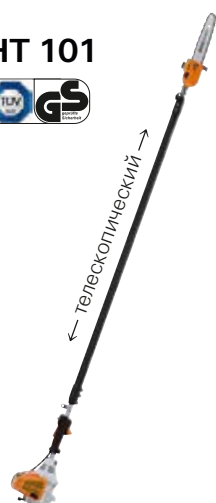

31,4 см³, 1,05 кВт/1,4 л.с., 7,6 кг^①. Профессиональный высоторез для садоводства и ухода за деревьями. Особенно точное врезание благодаря пильной цепи 3/8" PMM3, двигатель 4-MIX®, антивибрационная система STIHL, автоматическая система декомпрессии, телескопический шток, общая длина 270–390 см.

Артикул 4182 200 0090

HT 131

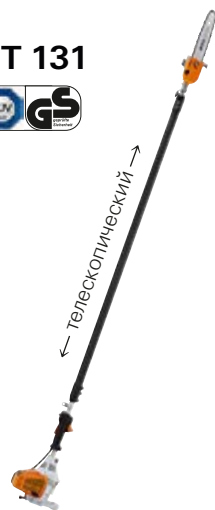

36,3 см³, 1,4 кВт/1,9 л.с., 7,8 кг^①. Профессиональный высокопроизводительный высоторез для ухода за деревьями. Облегчённая шина, двигатель 4-MIX®, антивибрационная система STIHL, автоматическая декомпрессия, телескопический шток, общая длина 270–390 см.

Артикул 4182 200 0092

HTA 85



Аккумуляторный высоторез для профессионального ухода за деревьями, с телескопическим штоком. Лёгкий и мощный, с пильной цепью 1/4" PM3 для точного врезания и высокой производительности пиления, с низким уровнем шума для использования в городских условиях. С боковым натяжением цепи, общая длина 270–390 см, вес 4,5 кг^②.

HTA 85 с шиной и пильной цепью

Артикул 4857 200 0002

HTA 85 с направляющей шиной, пильной цепью, AP 300 и AL 300

Артикул 4857 200 0070

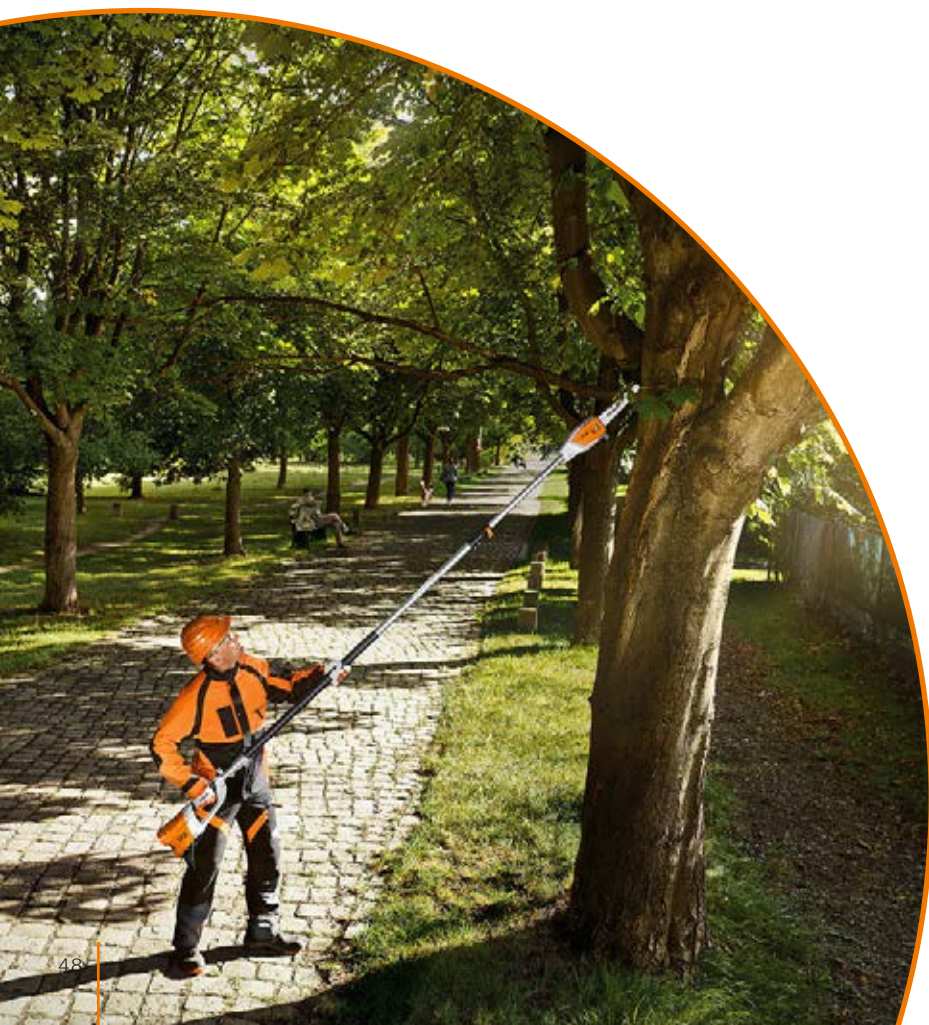

Информацию о подходящих литий-ионных аккумуляторах и других принадлежностях см. на стр. 16.

E – устройство облегчённого запуска ErgoStart

① Вес без топлива, без шины и цепи

② Вес без аккумулятора, с шиной и цепью

Ранцевая система RTS-HT



Для продолжительной работы. Подгоняется по фигуре, регулируется по высоте, для неустойчивой работы и высокой степени удобства, благодаря надёжной фиксации позволяет без труда переносить инструмент к следующему дереву, подходит для HT 101, HT 131 и HTA 85.

Артикул 4182 790 4400

Угловой редуктор



Для HT 56 C-E, HT 101, HT 131 и HTE 60.

Артикул 4138 640 0201

Монтажный комплект опорной стойки



Для HTA 85. Дополнительная рукоятка для вытягивания высотореза выше на короткий срок и для защиты аккумулятора. Цвет чёрный. HTA 85.

Артикул 4857 007 1001

Совет от специалистов STIHL:



Пильная цепь 1/4" P и высокий крутящий момент двигателя ЕС позволяют точно расположить аккумуляторный высоторез с остановленной пильной цепью на ветке и, не поднимая инструмент, отрезать ветку. Это экономит силы и обеспечивает более бережное отношение к дереву. HTA 85 стал первым аккумуляторным высоторезом, отмеченным знаком KWF.

Артикул	Шины Pilotatic E, длина (см) ③	Рабочий объём (см³)	Мощность (кВт/л.с.)	Вес (кг)	Уровень звукового давления ④ (дБ(A))	Уровень звуковой мощности ④ (дБ(A))	Уровень вибрации, слева/справа ⑤ (м/с²)	Шаг цепи	Тип пильной цепи STIHL Pilotatic ⑥	Облегчённая шина	Общая длина с режущей гарнитурой (см)	Двигатели STIHL (2-MIX/4-MIX) ⑦	Антивибрационная система STIHL	Автоматическая система STIHL	Пусковое устройство ElastoStart
Высоторезы															
HT 56 C-E	4139 200 0007	25	27,2	0,8/1,1	6,7 ^①	91	107	6,2/5,4	1/4" P	PM3	-	280	2-MIX	-	●
HT 101	4182 200 0090	30	31,4	1,05/1,4	7,6 ^①	89	101	3,7/5,5	1/4" P	PM3	-	270-390	4-MIX [®]	●	●
HT 131	4182 200 0092	30	36,3	1,4/1,9	7,8 ^①	93	106	3,0/4,7	3/8" P▲	PMM3	●	270-390	4-MIX [®]	●	●
HTA 85	4857 200 0002	30	-	-	4,5 ^②	76	93	2,5/2,5	1/4" P	PM3	-	270-390	-	-	-
Комплект HTA 85 с AP 300 + AL 300	4857 200 0070	30	-	-	6,1 ^②	76	93	2,5/2,5	1/4" P	PM3	-	270-390	-	-	-

● Серийное оснащение
3/8" P▲ PMM3: Picco Micro Mini 3 (узкая режущая гарнитура)

③ Фактическая рабочая длина может быть меньше указанной длины шины
Другие поставляемые режущие гарнитуры см. на стр. 58

④ К-коэффициент по RL 2006/42/EG = 2,5 дБ(A)

⑤ К-коэффициент по RL 2006/42/EG = 2 м/с²

⑥ Подробные комментарии по типам пильных цепей STIHL см. на стр. 53

⑦ Вес с аккумулятором, без зарядного устройства



«Мы используем только самое лучшее оборудование»

Работа в лесу требует очень многого от всех участников, в том числе и от оборудования. Подготовка должна быть идеальной. Перед началом работы все проверяется: рация, снаряжение, бензопилы, шины и пильные цепи. У рабочих в лесу всегда есть с собой запасные цепи и заточное устройство. Совсем короткий перерыв – и можно продолжать.



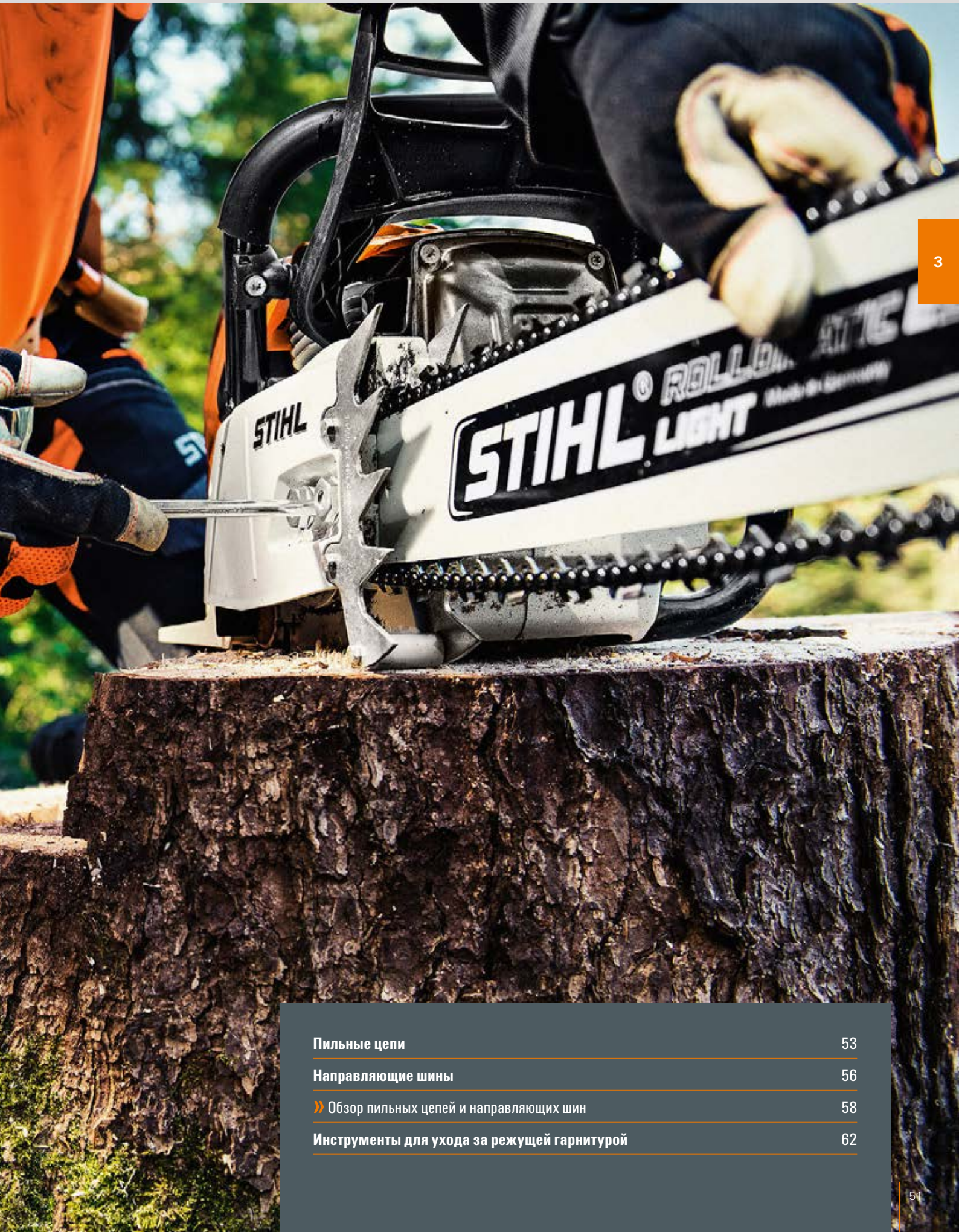

Пильные цепи	53
Направляющие шины	56
» Обзор пильных цепей и направляющих шин	58
Инструменты для ухода за режущей гарнитурой	62

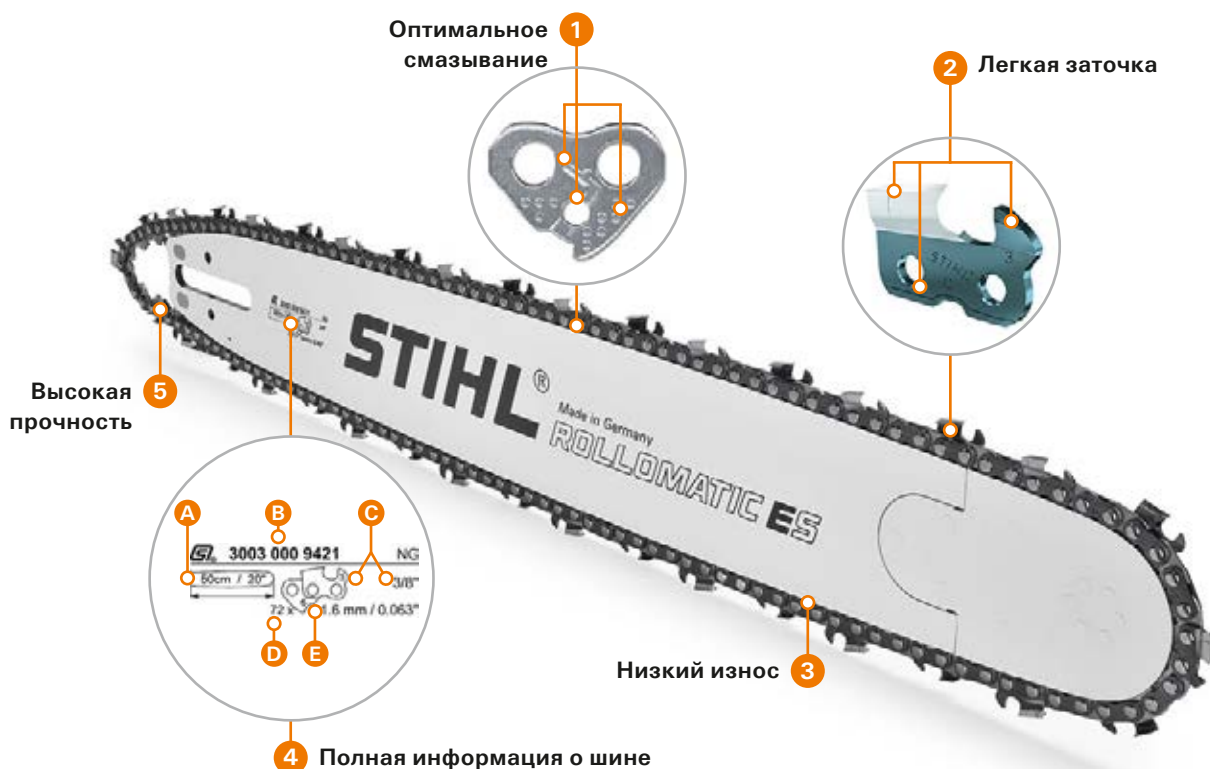

Техническая информация

1 Система смазки STIHL Oilomatic

Эта система обеспечивает снижение трения и износа и тем самым обеспечивает более длительный срок службы режущей гарнитуры.

Высокий уровень комфорта

2 Маркировка степени износа

На режущих зубьях почти всех пильных цепей STIHL предусмотрена маркировка, по которой определяется степень износа. Она служит также в качестве ориентира при заточке пильной цепи.

3 Закалённая опорная поверхность направляющей шины

За счёт индукционной закалки повышается износостойкость всей опорной поверхности шины.

Безопасность

4 Маркировка

Маркировка содержит важные сведения о режущей гарнитуре. Она наносится лазером на корпусе шины и не стирается даже при самой интенсивной эксплуатации инструмента.

- A** Длина шины
- B** Артикул STIHL
- C** Шаг цепи (только Rollomatic)
- D** Количество ведущих звеньев
- E** Ширина канавки/толщина ведущих звеньев

5 Предварительное растяжение

Пильные цепи STIHL на конечном этапе производственного процесса проходят предварительное растяжение при постоянной нагрузке. Такое «растягивание» позволяет уменьшить растяжение в процессе эксплуатации, повышает прочность и износостойкость.



Обратите внимание на то, что не все изделия имеют представленные здесь характеристики. На этой странице описаны только самые важные из них. Дополнительные объяснения и указания см. на стр. 248 и далее, а также на сайте www.stihl.ru.

Original **STIHL**
Swiss Made



Оригинальные пильные цепи STIHL: высочайшая производительность за счёт безупречного качества

- Кроме двигателей компания STIHL самостоятельно разрабатывает также пильные цепи и направляющие шины. Благодаря этому достигается оптимальная совместимость всех трёх компонентов.
- Высокое качество изделий: пильные цепи изготавливаются со «швейцарской точностью» на заводе STIHL в городе Виль (Швейцария), на специальных станках, разрабатываемых и производимых компанией STIHL.
- Впечатляющая производительность пиления: пильные цепи STIHL демонстрируют превосходную производительность пиления не только на пилах STIHL, но и на пилах других производителей.



Пильные цепи

- «Швейцарская» точность завода STIHL в городе Виль
- Исключительная производительность пиления и эксплуатационная надёжность
- Режущие зубья из хромированной стали и закалённые соединительные заклёпки
- Оптимально адаптированы к направляющим шинам и пилам



Пильная цепь Picco Micro Mini 3 (PMM3)

Пильная цепь STIHL начального класса с низким уровнем вибрации. Надёжная, выдерживающая высокие нагрузки пильная цепь с низкой отдачей и особенно высокой производительностью пиления благодаря очень узким пропилам.

	1/4" P	1/4"	3/8" P▲	3/8" P	.325"	3/8"	.404"
1,1 мм			3610				



Пильная цепь Picco Micro 3 (PM3)

Эксклюзивное предложение STIHL: пильная цепь 3/8" Picco Micro 3 (PM3), специально для легких и компактных бензопил. Низкая отдача, низкий уровень вибрации, высокое качество реза, удобство в работе. Очень плоское и узкое исполнение 1/4" с мелким шагом звеньев, идеальный вариант для высоторезов и пил малой мощности, толщина ведущих звеньев 1,1 и 1,3 мм.

	1/4" P	1/4"	3/8" P▲	3/8" P	.325"	3/8"	.404"
1,1 мм	3670						
1,3 мм			3636				



Пильная цепь Picco Super (PS)

Единственная на рынке пильная цепь серии Picco с долотообразными зубьями, если не считать 3/8" PS3. Идеально подходит для профессионального использования в лесном хозяйстве. Превосходное врезание, низкий уровень вибрации и шума, высокая производительность врезания и пиления, очень чистая поверхность реза.

	1/4" P	1/4"	3/8" P▲	3/8" P	.325"	3/8"	.404"
1,3 мм				3617			

Как пользоваться таблицей: пильные цепи STIHL предлагаются с различной толщиной ведущих звеньев и шагом звеньев. Определите правильный артикул с помощью таблицы.

	Шаг	Шаг
Толщина ведущих звеньев	Артикул	Артикул



Пильная цепь Picco Super 3 (PS3)

Первая в мире низкопрофильная пильная цепь $\frac{3}{8}$ " с долотообразными зубьями. Благодаря низкому профилю идеально подходит для ухода за деревьями. Превосходное врезание, низкая отдача, низкий уровень вибрации и шума, высокая производительность пиления, очень чистая поверхность реза.

1,3 мм	$\frac{1}{4}$ " P	$\frac{1}{4}$ "	$\frac{3}{8}$ " P▲	$\frac{3}{8}$ " P	.325"	$\frac{3}{8}$ "	.404"
				3616			



Цепь Carving Rapid Micro Spezial (RMS)

Специальная пильная цепь для фигурного выпиливания и ухода за деревьями. Низкий уровень вибрации, очень хорошая производительность пиления, благодаря укороченной режущей грани зуба не требуется надавливание при врезании, более высокая скорость врезания по сравнению с обычными пильными цепями $\frac{1}{4}$ ".

1,3 мм	$\frac{1}{4}$ " P	$\frac{1}{4}$ "	$\frac{3}{8}$ " P▲	$\frac{3}{8}$ " P	.325"	$\frac{3}{8}$ "	.404"
		3661					



Пильная цепь Rapid Micro (RM)

Пильная цепь комфорт-класса. Низкий уровень вибрации и шума, мягкий рез, улучшенная производительность пиления при шаге .325".

1,3 мм	$\frac{1}{4}$ " P	$\frac{1}{4}$ "	$\frac{3}{8}$ " P▲	$\frac{3}{8}$ " P	.325"	$\frac{3}{8}$ "	.404"
1,5 мм ①		3660			3684	3651	
1,6 мм					3686	3652	3668



Пильная цепь Rapid Micro 3 (RM3)

Пильная цепь комфорт-класса. Низкая отдача, низкий уровень вибрации и шума, мягкий рез, улучшенная производительность пиления при шаге .325".

1,3 мм	$\frac{1}{4}$ " P	$\frac{1}{4}$ "	$\frac{3}{8}$ " P▲	$\frac{3}{8}$ " P	.325"	$\frac{3}{8}$ "	.404"
1,5 мм ①					3687	3662	
1,6 мм					3688	3664	



Пильная цепь Rapid Super (RS)

Высокопроизводительная пильная цепь для профессионального использования. Низкий уровень вибрации, чрезвычайно высокая эффективность врезания и качество пропилов, мягкий рез, низкий уровень шума.

1,5 мм ①	$\frac{1}{4}$ " P	$\frac{1}{4}$ "	$\frac{3}{8}$ " P▲	$\frac{3}{8}$ " P	.325"	$\frac{3}{8}$ "	.404"
1,6 мм					3638	3622	
					3639	3621	3946



Пильная цепь Rapid Super 3 (RS3)

Высокопроизводительная пильная цепь с ведущим звеном с выступом. Низкая отдача, высокая эффективность врезания и высокая производительность пиления.

1,3 мм	$\frac{1}{4}$ " P	$\frac{1}{4}$ "	$\frac{3}{8}$ " P▲	$\frac{3}{8}$ " P	.325"	$\frac{3}{8}$ "	.404"
1,6 мм						3624	
						3626	

Все пильные цепи STIHL отличаются пониженной отдачей и малым шумом, особенно мягким резом и низким уровнем вибрации. На оригинальных пильных цепях с особо низким уровнем вибрации Вы можете увидеть букву «С» на режущем зубе.

$\frac{3}{8}$ " P▲ PMM3: Picco Micro Mini 3 (узкая режущая гарнитура)

① Цепи для пил других производителей

Твердосплавные пильные цепи

Наши пильные цепи Duro специально разработаны для выполнения сложных задач. Твердосплавное покрытие позволяет им оставаться острыми в десять раз дольше, чем традиционные пильные цепи. Прекрасно подходят для пиления загрязненной древесины. Список пил, оснащенных пильными цепями Duro, см. раздел «Бензопилы с цепями Duro» на стр. 31.



Пильная цепь Rapid Duro 3 (RD3)

Идеально подходит для садовых и ландшафтных работ. Низкий уровень отдачи и вибрации, остается острой без дополнительной заточки в десять раз дольше, чем традиционные пильные цепи, высокая производительность пиления даже при экстремальных нагрузках.

1,5 мм ^①	1/4" P	1/4"	3/8" P▲	3/8" P	.325"	3/8"	.404"
1,6 мм					3666	3682	
					3667	3683	



Пильная цепь Picco Duro 3 (PD3)

Низкопрофильная пильная цепь с твердосплавными звеньями. Остаётся острой без дополнительной заточки в десять раз дольше, чем традиционные пильные цепи. Чрезвычайно прочная и стойкая к высоким нагрузкам, низкий уровень отдачи и вибрации.

1,3 мм	1/4" P	1/4"	3/8" P▲	3/8" P	.325"	3/8"	.404"
				3612			



Пильная цепь Rapid Duro R (RDR)

Специальная пильная цепь для экстремальных условий эксплуатации (например, доски с гвоздями, композитные материалы и бронированное стекло). Режущие зубья цепи усилены по всей поверхности покрытием из твердосплавных пластин с повышенной ударной твердостью.

1,6 мм	1/4" P	1/4"	3/8" P▲	3/8" P	.325"	3/8"	.404"
					3944		

Заготовка дров/уход за садовым участком	Сельское хозяйство и садоводство	Лесное хозяйство	Уход за деревьями	Фигурная резка по дереву/Carving	Спасательные работы	Аккумуляторные пилы	Электропилы	Высокорезы	Шаг (в дюймах)
---	----------------------------------	------------------	-------------------	----------------------------------	---------------------	---------------------	-------------	------------	----------------

Пильные цепи STIHL Oilomatic

Picco Micro Mini 3 (PMM3)	++	-	-	++	○	-	-	++	+	Поставляется с шагом 3/8" P▲
Picco Micro 3 (PM3)	++	-	-	++	○	-	++	++	++	Поставляется с шагом 1/4" P и 3/8" P
Picco Super (л.с.)	○	○	++	-	-	-	-	-	-	Поставляется с шагом 3/8" P
Picco Super 3 (PS3)	○	○	++	++	-	-	-	○	-	Поставляется с шагом 3/8" P
Rapid Micro Spezial (RMS)	-	+②	-	+②	++②	-	-	+	-	Поставляется с шагом 1/4"
Rapid Micro (RM)	-	++	++	-	-	-	-	-	-	Поставляется с шагом 1/4", .325", 3/8" и .404"
Rapid Micro 3 (RM3)	○	++	++	-	-	-	-	-	-	Поставляется с шагом .325" и 3/8"
Rapid Super (RS)	○	+	++	-	-	-	-	-	-	Поставляется с шагом .325", 3/8" и .404"
Rapid Super 3 (RS3)	-	++	++	-	-	-	-	++	-	Поставляется с шагом 3/8"
Picco Duro 3 (PD3)	++	++	○	+	-	-	-	++	-	Поставляется с шагом 3/8" P
Rapid Duro 3 (RD3)	++	++	○	++	-	-	-	++	-	Поставляется с шагом .325" и 3/8"
Rapid Duro R (RDR)	-	-	-	-	-	++	-	-	-	Поставляется с шагом 3/8"

○ Подходит
- Подходит в меньшей степени

+ Рекомендуется
++ Настоятельно рекомендуется

② Для MS 193 T и MS 201 T использование пильной цепи STIHL 1/4" Rapid Micro Spezial (RMS) разрешается только в сочетании с направляющей шиной STIHL Carving



Направляющие шины

- Для различных вариантов использования: от заготовки дров до резки по дереву
- Из высококачественной и очень прочной хромомолибденовой стали
- Оптимальное преобразование мощности двигателя в производительность пиления
- Направляющие шины Rollomatic E с концевой звёздочкой, не требующей технического обслуживания
- Цельные шины Duromatic E для пиления твердой древесины

Облегчённые шины

STIHL последовательно делает ставку на облегчённые конструкции, в том числе и для направляющих шин. На выбор предлагаются шины серий E-Light и ES-Light. У нас найдется подходящее решение как для маленьких, легких пил, так и для больших, мощных пил для валки деревьев.

Какая направляющая шина лучше всего подойдет для конкретной ситуации, можно узнать из таблицы справа. Технические характеристики направляющих шин см. на стр. 251, данные о весе агрегата – на стр. 30.



STIHL Rollomatic E Mini Light

Облегчённая шина для легких бензопил и высоторезов. На 25 % легче предыдущих моделей со сходными характеристиками (при длине 35 см).



STIHL Rollomatic E Light

Облегчённая шина из трёх соединённых точечной электросваркой стальных пластин с большими выемками. Полости заполнены полиамидом, армированным стекловолокном. Снижение веса до 30 % (при длине 40 см) по сравнению с традиционными шинами.



STIHL Rollomatic ES Light

STIHL Rollomatic ES облегчённой конструкции из износостойкой специальной стали. Вырезанная полость остается незаполненной, а сварка конструкции производится по специальной лазерной технологии. Так образуется прочный пустотелый корпус с упругой конструкцией верхней и нижней поверхности. Это позволяет уменьшить вес на 30 % по сравнению с направляющими шинами ES.



STIHL Carving E

Шина для фигурной резьбы по дереву из трёх частей с стеллитовой вершиной и рабочей длиной 30 см. Для резчиков по дереву и профессиональных арбористов, для резания в очень узких местах с помощью вершины шины. Очень лёгкая и долговечная, с чрезвычайно низкой отдачей. Отметки на направляющей шине позволяют точно определять глубину врезания шины.



STIHL Rollomatic E Mini

Очень узкая направляющая шина. Для мелкозвенных пильных цепей $\frac{3}{8}$ " Picco Micro Mini 3 или $\frac{1}{4}$ " Picco Micro 3. Значительное уменьшение веса в сочетании с улучшенной производительностью пиления.



STIHL Rollomatic E

Корпус шины состоит из трёх металлических пластин, соединённых точечной электросваркой, причём в средней пластине сделан большой вырез. Преимущество: высокая стабильность при малом весе. Изготавливаются с концевыми звёздочками двух размеров.



STIHL Rollomatic ES

Модель состоит из цельного особо жёсткого корпуса и полностью заменяемой головки. Поэтому она отвечает самым высоким профессиональным требованиям и применяется с пилами большой мощности. Наклонные маслопроводящие отверстия эллиптической формы повышают скорость протекания цепного масла.



STIHL Duromatic E

Прочная цельная шина для работ с бензопилами средней и высокой мощности. Вершина шины дополнительно усилена твердосплавной пластиной из стеллита.



Советы от специалистов STIHL:

Закрытые подшипники в концевой звёздочке направляющей шины имеют смазку на весь срок службы, что повышает долговечность шины и снижает затраты на техобслуживание. Не требуется внесение дополнительной смазки. Превосходный результат: экономия времени и денег, а также защита окружающей среды.

Направляющие шины	Заготовка дров/уход за садовым участком	Сельское хозяйство и садоводство	Лесное хозяйство	Уход за деревьями	Фигурная резьба по дереву/Carving	Спасательные работы	Аккумуляторные пилы	Электропилы	Высотарезы
STIHL Rollomatic E Mini Light	++	+	○	++	○	-	-	++	++
STIHL Rollomatic E Light	++	++	○	++	○	-	-	++	○
STIHL Rollomatic ES Light	○	○	++	+	-	-	-	-	-
STIHL Carving E	-	-	-	++	++	-	+	+	+
STIHL Rollomatic E Mini	++	+	○	++	○	-	++	++	++
STIHL Rollomatic E (до 10 зубьев)	++	++	○	+	○	-	-	++	○
STIHL Rollomatic E (11 зубьев)	+	+	++	-	-	-	-	+	-
STIHL Rollomatic ES	+	+	++	-	-	++	-	-	-
STIHL Duromatic E	○	+	+	-	-	-	-	-	-

○ Подходит

- Подходит в меньшей степени

+ Рекомендуется

++ Настоятельно рекомендуется

Длина реза (см) ①	Шаг (в дюймах)	Толщина ведущего звена / ширина канавки (мм)	Picco Micro Mini 3 (PMM3) Артикул	Picco Micro 3 (PM3) Артикул	Picco Super (PS) Артикул	Picco Super 3 (PS3) Артикул	Rapid Micro (RM) Артикул	Rapid Micro 3 (RM3) Артикул	Rapid Super (RS) Артикул	Rapid Super 3 (RS3) Артикул	Picco Duro 3 (PD3) Артикул
-------------------	----------------	--	--------------------------------------	--------------------------------	-----------------------------	--------------------------------	-----------------------------	--------------------------------	-----------------------------	--------------------------------	-------------------------------

Бензопилы

Пильные цепи

Режущие гарнитуры для заготовки дров и ухода за садовым участком



MS 170/180 ^② / 181/193	25	³ / ₈ P▲	1,1	3610 006 0039	-	-	-	-	-	-	-	-
	30	³ / ₈ P▲	1,1	3610 006 0044	-	-	-	-	-	-	-	-
	35	³ / ₈ P▲	1,1	3610 006 0050	-	-	-	-	-	-	-	-
	40	³ / ₈ P▲	1,1	3610 006 0055	-	-	-	-	-	-	-	-
MS 180/211/ 230/250 ^②	30	³ / ₈ P	1,3	-	3636 006 0044	3617 000 0044	3616 000 0044	-	-	-	-	3612 006 0044
	35	³ / ₈ P	1,3	-	3636 006 0050	3617 000 0050	3616 000 0050	-	-	-	-	3612 006 0050
	40	³ / ₈ P	1,3	-	3636 006 0055	3617 000 0055	3616 000 0055	-	-	-	-	3612 006 0055

Режущие гарнитуры для сельского хозяйства и садоводства



MS 271	32	.325	1,6	-	-	-	-	3686 006 0056	3689 006 0056	3639 006 0056	-	-
	37	.325	1,6	-	-	-	-	3686 006 0062	3689 006 0062	3639 006 0062	-	-
	40	.325	1,6	-	-	-	-	3686 006 0067	3689 006 0067	3639 006 0067	-	-
MS 310	37	³ / ₈	1,6	-	-	-	-	3652 006 0056	3664 006 0056	3621 006 0056	3626 006 0056	-
	40	³ / ₈	1,6	-	-	-	-	3652 006 0060	3664 006 0060	3621 006 0060	3626 006 0060	-
	45	³ / ₈	1,6	-	-	-	-	3652 006 0066	3664 006 0066	3621 006 0066	3626 006 0066	-

Режущие гарнитуры для лесного хозяйства



MS 241	30	³ / ₈ P	1,3	-	3636 006 0044	3617 006 0044	3616 006 0044	-	-	-	-	3612 006 0044
	35	³ / ₈ P	1,3	-	3636 006 0050	3617 006 0050	3616 006 0050	-	-	-	-	3612 006 0050
	40	³ / ₈ P	1,3	-	3636 006 0055	3617 006 0055	3616 006 0055	-	-	-	-	3612 006 0055
MS 261	40	³ / ₈ P	1,3	-	-	3617 000 0060 ^④	-	-	-	-	-	-
MS 260/261	32	.325	1,6	-	-	-	-	3686 006 0056	3689 006 0056	3639 006 0056	-	-
	37	.325	1,6	-	-	-	-	3686 006 0062	3689 006 0062	3639 006 0062	-	-
	40	.325	1,6	-	-	-	-	3686 006 0067	3689 006 0067	3639 006 0067	-	-
MS 361/362	37	³ / ₈	1,6	-	-	-	-	3652 006 0056	3664 006 0056	3621 006 0056	3626 006 0056	-
	40	³ / ₈	1,6	-	-	-	-	3652 006 0060	3664 006 0060	3621 006 0060	3626 006 0060	-
	45	³ / ₈	1,6	-	-	-	-	3652 006 0066	3664 006 0066	3621 006 0066	3626 006 0066	-
MS 441/461/661	40	³ / ₈	1,6	-	-	-	-	3652 006 0060	-	3621 006 0060	3626 006 0060	-
	45	³ / ₈	1,6	-	-	-	-	3652 006 0066	-	3621 006 0066	3626 006 0066	-
	50	³ / ₈	1,6	-	-	-	-	3652 006 0072	-	3621 006 0072	3626 006 0072	-
	63	³ / ₈	1,6	-	-	-	-	3652 006 0084	-	3621 006 0084	3626 006 0084	-
	71	³ / ₈	1,6	-	-	-	-	-	-	3621 006 0091	3626 006 0091	-
	80	³ / ₈	1,6	-	-	-	-	-	-	3621 006 0105	3626 006 0105	-
MS 880	90	³ / ₈	1,6	-	-	-	-	-	-	3621 006 0114	3626 006 0114	-
	53	.404	1,6	-	-	-	-	3668 006 0068 ^⑤	-	3946 006 0068 ^⑤	-	-
	63	.404	1,6	-	-	-	-	3668 006 0080 ^⑤	-	3946 006 0080 ^⑤	-	-
	75	.404	1,6	-	-	-	-	3668 006 0091 ^⑤	-	3946 006 0091 ^⑤	-	-
	90	.404	1,6	-	-	-	-	3668 006 0104 ^⑤	-	3946 006 0104 ^⑤	-	-

³/₈" P▲ PMM3: Picco Micro Mini 3 (узкая режущая гарнитура)

① Фактическая рабочая длина может быть меньше указанной длины шины

② Поставка с 2014 г.

③ Для моделей MS 231 и MS 251 (длина шины 35 и 40 см соответственно) в сочетании с системой быстрого натяжения цепи и семизубой цепной звездочкой требуется на одно ведущее звено больше

	Rapid Duo 3 (RD3) Артикул	Rollomatic E Mini Light Артикул	Rollomatic E Mini Артикул	Rollomatic E Light Артикул	Rollomatic E Артикул	Rollomatic ES Light Артикул	Rollomatic ES Артикул	Число зубьев	Диагональ E Артикул
Направляющие шины 									
-	3005 008 7603	-	-	-	-	-	-	7	-
-	3005 000 7605	3005 000 3905	-	-	-	-	-	7	-
-	3005 000 7609	3005 000 3909	-	-	-	-	-	7	-
-	-	3005 008 3913	-	-	-	-	-	7	-
-	-	-	3005 000 7405	3005 000 4805	-	-	-	9	-
-	-	-	3005 000 7409	3005 000 4809	-	-	-	9	-
-	-	-	3005 000 7413	3005 000 4813	-	-	-	9	-
3667 006 0056	-	-	-	3003 000 5306	-	-	-	11	-
3667 006 0062	-	-	-	3003 000 6811	-	-	-	11	-
3667 006 0067	-	-	-	3003 000 6813	-	-	-	11	3003 000 9213
3683 006 0056	-	-	-	3003 000 6111	-	-	-	10	-
3683 006 0060	-	-	-	3003 000 6113	-	-	-	10	3003 000 9213
3683 006 0066	-	-	-	3003 008 6117	-	-	-	10	3003 000 9217
-	-	-	3005 000 7405	3005 000 4805	-	-	-	9	-
-	-	-	3005 000 7409	3005 000 4809	-	-	-	9	-
-	-	-	3005 000 7413	3005 000 4813	-	-	-	9	-
-	-	-	-	3003 000 6313 ^④	-	-	-	9	-
3667 006 0056	-	-	-	3003 000 5306	-	-	-	11	-
3667 006 0062	-	-	-	3003 000 6811	-	-	-	11	-
3667 006 0067	-	-	-	3003 000 6813	-	-	-	11	-
3683 006 0056	-	-	-	3003 000 6111	-	-	-	10	-
3683 006 0060	-	-	-	3003 000 6113	-	-	-	10	3003 000 9213
3683 006 0066	-	-	-	3003 008 6117	-	-	-	10	3003 000 9217
3683 006 0060	-	-	-	3003 000 5213	-	-	-	11	3003 000 9213
3683 006 0066	-	-	-	3003 000 5217	-	-	-	11	3003 000 9217
3683 006 0072	-	-	-	3003 000 5221	3003 000 2021 ^④	3003 000 9421	-	11	3003 000 9221
3683 006 0084	-	-	-	3003 000 5231	3003 000 2031 ^④	3003 000 9431	-	11	3003 001 5631
3683 006 0091	-	-	-	-	3003 000 2038	3003 000 6038	-	11	-
3683 006 0105	-	-	-	-	3003 000 2046	3003 000 6046	-	11	-
3683 006 0114	-	-	-	-	3003 000 2053	3003 000 6053	-	11	-
-	-	-	-	-	-	3002 000 9723	-	12	3002 000 8423
-	-	-	-	-	-	3002 000 9731	-	12	3002 000 9231
-	-	-	-	-	-	3002 000 9741	-	12	3002 000 8041
-	-	-	-	-	-	-	-	12	3002 002 8052
-	-	-	-	-	-	3002 000 9753	-	12	-

④ Пильная цепь/направляющая шина входит в комплект для тюнинга MS 261

④ Относится к звёздочке с 7 зубьями; у восьмизубой звёздочки на одно звено больше

④ **НОВИНКА**

Длина реза (см) ①	Шаг (в дюймах)	Толщина ведущего звена/ширина канавки (мм)	Picco Micro Mini 3 (PMM3) Артикул	Picco Micro 3 (PM3) Артикул	Picco Super (п.с.) Артикул	Picco Super 3 (PS3) Артикул	Rapid Micro Spezial (RMS) Артикул	Rapid Micro (RM) Артикул	Rapid Super 3 (RSS3) Артикул
-------------------	----------------	--	--------------------------------------	--------------------------------	-------------------------------	--------------------------------	--------------------------------------	-----------------------------	---------------------------------

Бензопилы

Пильные цепи

Режущие гарнитуры для ухода за деревьями

MS 150 T/193 T	25	1/4 P	1,1	-	3670 006 0056	-	-	-	-	-	-
	30	1/4 P	1,1	-	3670 006 0064	-	-	-	-	-	-
	35	1/4 P	1,1	-	3670 006 0072	-	-	-	-	-	-
MS 193 T/201 T	30	1/4	1,3	-	-	-	-	3661 000 0064 ②	-	-	-
MS 193 T	30	3/8 P▲	1,1	3610 006 0044	-	-	-	-	-	-	-
	35	3/8 P▲	1,1	3610 006 0050	-	-	-	-	-	-	-
MS 201 T	30	3/8 P	1,3	-	3636 000 0044	-	3616 006 0044	-	-	-	-
	35	3/8 P	1,3	-	3636 000 0050	-	3616 006 0050	-	-	-	-
	40	3/8 P	1,3	-	3636 000 0055	-	3616 006 0055	-	-	-	-

Режущие гарнитуры для пил Carving

MS 150, MSA 160/200	30	1/4 P	1,1	-	3670 000 0064	-	-	-	-	-	-
MS 170/180/181/193/ 201/211/ 231/241, MSE 170/190/210/230	30	1/4	1,3	-	-	-	-	3661 000 0064	-	-	-

Режущая гарнитура для аварийно-спасательных работ

MS 461-R	50	3/8	1,6	-	-	-	-	-	-	-	-
----------	----	-----	-----	---	---	---	---	---	---	---	---

Режущие гарнитуры для аккумуляторных пил

MSA 160/200	25	1/4 P	1,1	-	3670 000 0056	-	-	-	-	-	-
	30	1/4 P	1,1	-	3670 000 0064	-	-	-	-	-	-
	35	1/4 P	1,1	-	3670 000 0072	-	-	-	-	-	-

Режущие гарнитуры для электропил

MSE 170 ②	30	3/8 P▲	1,1	3610 006 0044	-	-	-	-	-	-	-
	35	3/8 P▲	1,1	3610 006 0050	-	-	-	-	-	-	-
	40	3/8 P▲	1,1	3610 006 0055	-	-	-	-	-	-	-
MSE 170 ②/190 ②/ 210 ②/230 ②	30	3/8 P	1,3	-	3636 006 0044	3617 006 0044	3616 006 0044	-	-	-	-
	35	3/8 P	1,3	-	3636 006 0050	3617 006 0050	3616 006 0050	-	-	-	-
	40	3/8 P	1,3	-	3636 006 0055	3617 006 0055	3616 006 0055	-	-	-	-
MSE 250	37	3/8	1,6	-	-	-	-	-	3652 006 0056	3626 006 0056	-
	40	3/8	1,6	-	-	-	-	-	3652 006 0060	3626 006 0060	-
	45	3/8	1,6	-	-	-	-	-	3652 006 0066	3626 006 0066	-

Режущие гарнитуры для высоторезов

HT 56/101, HTA 85	25	1/4 P	1,1	-	3670 006 0056	-	-	-	-	-	-
	30	1/4 P	1,1	-	3670 006 0064	-	-	-	-	-	-
HT 56/101/131	25	3/8 P▲	1,1	3610 006 0039	-	-	-	-	-	-	-
	30	3/8 P▲	1,1	3610 006 0044	-	-	-	-	-	-	-
HT 101/131	30	3/8 P	1,3	-	-	-	-	-	-	-	-

3/8" P▲ PMM3: Picco Micro Mini 3 (узкая режущая гарнитура)

① Фактическая рабочая длина может быть меньше указанной длины шины

② Для моделей MSE 170, MSE 190, MSE 210 с MSE 230 (длина шины 30, 35 и 40 см) в сочетании с системой быстрого натяжения цепи и семизубой цепной звёздочкой требуется на одно ведущее звено больше

Направляющие шины 									
Pico Duo 3 (PDS) Артикул	Rapid Duo R (RDR) Артикул	Carving E Артикул	Rollomatic E Mini Light Артикул	Rollomatic E Mini Артикул	Rollomatic E Light Артикул	Rollomatic E Артикул	Rollomatic ES Артикул	Число зубьев	
-	-	-	-	-	3005 008 3403	-	-	-	8
-	-	3005 000 3105	-	-	3005 008 3405	-	-	-	8
-	-	-	-	-	3005 008 3409	-	-	-	8
-	-	3005 000 3205	-	-	-	-	-	-	-
-	-	-	3005 000 7605	3005 000 3905	-	-	-	-	7
-	-	-	3005 000 7609	3005 000 3909	-	-	-	-	7
3612 006 0044	-	-	-	-	-	3005 000 7405	3005 000 4805	-	9
3612 006 0050	-	-	-	-	-	3005 000 7409	3005 000 4809	-	9
3612 006 0055	-	-	-	-	-	3005 000 7413	3005 000 4813	-	9
-	-	3005 000 3105	-	-	-	-	-	-	-
-	-	3005 000 3205	-	-	-	-	-	-	-
-	3944 006 0072	-	-	-	-	-	-	3003 002 9421	11
-	-	-	-	-	3005 008 3403	-	-	-	8
-	-	-	-	-	3005 008 3405	-	-	-	8
-	-	-	-	-	3005 008 3409	-	-	-	8
-	-	-	-	-	3005 000 3905	-	-	-	7
-	-	-	-	-	3005 000 7409	-	-	-	7
-	-	-	-	-	3005 008 3913	-	-	-	7
3612 000 0044	-	-	-	-	-	3005 000 7405	3005 000 4805	-	9
3612 000 0050	-	-	-	-	-	3005 000 7409	3005 000 4809	-	9
3612 000 0055	-	-	-	-	-	3005 000 7413	3005 000 4813	-	9
-	-	-	-	-	-	-	3003 000 6111	-	10
-	-	-	-	-	-	-	3003 000 6113	-	10
-	-	-	-	-	-	-	3003 008 6117	-	10
-	-	-	-	-	3005 008 3403	-	-	-	8
-	-	-	-	-	-	-	-	-	8
-	-	-	3005 008 7603	-	-	-	-	-	7
-	-	-	3005 000 7605	3005 000 3905	-	-	-	-	7
3612 006 0044	-	-	-	-	-	3005 000 7405	3005 000 4805	-	9

© На MS 193 T, MS 210 T использование пильной цепи STIHL 1/4" Rapid Micro Spezial (RMS) допускается только в комбинации с направляющей шиной STIHL Carving



Инструменты для ухода за режущей гарнитурой

- Специальные инструменты для технического обслуживания и ухода
- Для квалифицированной заточки цепи, обеспечивающей точность результата
- Деревянная рукоятка напильника STIHL из качественной древесины

Заточной набор



Состоит из зажимной державки с круглым напильником, плоского напильника и калибра в прочном футляре.

- 1/4" P
Артикул 5605 007 1000
- 1/4" и 3/8" P
Артикул 5605 007 1027
- .325"
Артикул 5605 007 1028
- 3/8"
Артикул 5605 007 1029
- .404"
Артикул 5605 007 1030

Зажимная державка с круглым напильником



- 1/4" P Ø 3,2 мм
Артикул 5605 750 4300
- 1/4" и 3/8" P Ø 4,0 мм
Артикул 5605 750 4327
- .325" Ø 4,8 мм
Артикул 5605 750 4328
- 3/8" Ø 5,2 мм
Артикул 5605 750 4329
- .404" Ø 5,5 мм
Артикул 5605 750 4330

Круглые напильники для пильных цепей



Для заточных наборов STIHL и зажимных державок. Без рукоятки.

- 1/4" P Ø 3,2 x 150 мм
Артикул 5605 771 3206
- 1/4" и 3/8" P Ø 4,0 x 200 мм
Артикул 5605 772 4006
- .325" Ø 4,8 x 200 мм
Артикул 5605 772 4806
- 3/8" Ø 5,2 x 200 мм
Артикул 5605 772 5206
- .404" Ø 5,5 x 200 мм
Артикул 5605 772 5506
- Ø 4,5 x 200 мм
Артикул 5605 772 4506



Для заточных наборов STIHL и зажимных державок (без рукоятки для напильников, два напильника в одной упаковке, можно приобрести по отдельности). Идеальны для использования с заточным устройством «2 в 1».

- 1/4" и 3/8" P Ø 4,0 x 200 мм
Артикул 5605 772 4002
- .325" Ø 4,8 x 200 мм
Артикул 5605 772 4802
- 3/8" Ø 5,2 x 200 мм
Артикул 5605 772 5202
- .404" Ø 5,5 x 200 мм
Артикул 5605 772 5502

Контрольный калибр



НОВИНКА

Для ручной обработки ограничителя глубины реза из закалённой стали со специальным покрытием. Две установки – для твёрдой и мягкой древесины. Специальный крюк для очистки канавки и смазочного отверстия направляющей шины.

- 1/4" P
Артикул 0000 893 4006
- 3/8" P
Артикул 0000 893 4007
- .325"
Артикул 0000 893 4008
- 3/8"
Артикул 0000 893 4009
- .404"
Артикул 0000 893 4010

Контрольный калибр



Для контроля переднего угла и угла заточки зубьев, длины зубьев и расстояния до ограничителя глубины, а также для очистки канавки и смазочного отверстия в направляющей шине.

- 1/4" P
Артикул 0000 893 4005
- 1/4", 3/8" P, .325" и 3/8"
Артикул 1110 893 4000
- .404"
Артикул 1106 893 4000

Направляющие для зажимной державки FF 1



Эксклюзивная направляющая STIHL для зажимных державок. Обеспечивает точное ведение напильника и квалифицированную заточку цепи. Идеальное дополнение к набору для заточки STIHL, не требует значительного усилия, с руководством по эксплуатации на DVD, напильник с державкой в комплект поставки не входит.

- 1/4" P Ø 3,2 мм
Артикул 5614 000 7504
- 3/8" P Mini Ø 4,0 мм
Артикул 5614 000 7503
- 3/8" P Ø 4,0 мм
Артикул 5614 000 7502
- .325" Ø 4,8 мм
Артикул 5614 000 7501
- 3/8" Ø 5,2 мм
Артикул 5614 000 7500
- .404" Ø 5,5 мм
Артикул 5614 000 7505

Заточные устройства FG 4



Эксклюзивное заточное устройство STIHL. Идеально подходит для еженедельной точной заточки. Компактная конструкция для точного ведения напильника при незначительном усилии, полезные рекомендации по использованию на DVD, напильник в комплект поставки не входит.

- 3/8" P Mini Ø 4,0 мм
Артикул 5612 000 7503
- 3/8" P Ø 4,0 мм
Артикул 5612 000 7502
- .325" Ø 4,8 мм
Артикул 5612 000 7501
- 3/8" Ø 5,2 мм
Артикул 5612 000 7500

Плоский напильник



Для точной обработки ограничителей глубины реза. 150 мм.

Артикул 0814 252 3356



Для точной обработки ограничителей глубины реза. 150 мм, с футляром для защиты от загрязнений.

Артикул 0814 252 3000

Заточное устройство «2 в 1»



Практичное вспомогательное приспособление для быстрой заточки зубьев и ограничителей глубины реза за один приём. Идеально подходит для использования от случая к случаю. Для пильных цепей 1/4" P, 3/8" P, .325", 3/8" и .404" (только у STIHL).

- 1/4" P Ø 3,2 мм
Артикул 5605 750 4306
- 3/8" P Ø 4,0 мм
Артикул 5605 750 4303
- .325" Ø 4,8 мм
Артикул 5605 750 4304
- 3/8" Ø 5,2 мм
Артикул 5605 750 4305
- НОВИНКА** .404" Ø 5,5 мм
Артикул 0000 750 4300

Запасной плоский напильник для ограничителя глубины



Для заточного устройства «2 в 1», для обработки ограничителя глубины.

Артикул 0814 252 3001

Запасной круглый напильник для пильных цепей 1/4" P

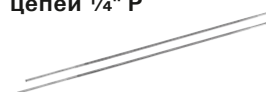

Только для заточного устройства «2 в 1», для заточки пильной цепи 1/4" P, не подходит для ручной заточки, Ø 3,2 x 200 мм.

Артикул 0000 893 6401

**Рукоятки для
напильников**



Деревянная рукоятка для всех трёхгранных, плоских и круглых напильников диаметром от 4,0 до 5,5 мм.

Артикул 0811 490 7860



Пластиковая рукоятка с углами заточки. Для круглых напильников диаметром от 3,2 до 5,5 мм.

Артикул 0000 881 4500



FN 3
2-компонентная рукоятка. Для плоских напильников до 150 мм.

Артикул 0000 881 4503



FN 1
2-компонентная рукоятка с углами заточки. Для круглых напильников диаметром от 3,2 до 5,5 мм.

Артикул 0000 881 4502

**Контрольные
калибры**

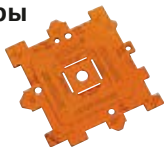

Для определения шага цепи и звёздочки, а также толщины ведущих звеньев и ширины канавки на направляющей шине.

Артикул 0000 893 4105



Для определения степени износа звёздочек.

Артикул 0000 893 4101

**Комплект для ухода
за режущей
гарнитурой**

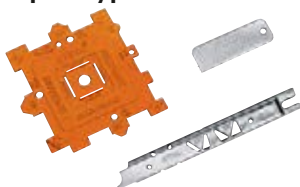

Состоит из: контрольных калибров 0000 893 4105/4101 и калибра 1110 893 4000.

Артикул 0000 007 1016

**Указатель
направления**



Приспособление для обработки цепей напильником. Линии (25°/30°) помогают ровно и правильно располагать напильник, с двумя магнитами.

Артикул 0000 750 9900

**Заточное устройство
FG 1 ①②**



Приспособление для ручной заточки из пластика. Без рукояток для напильников и напильника.

Артикул 5603 012 7510

**Заточное устройство
FG 2 ①②**



Приспособление для точной ручной заточки, выполнено из металла. Для крепления к столу, без рукояток для напильников и напильника.

Артикул 5604 000 7501

**Принадлежности:
струбцина**



Для крепления к столу требуются две штуки.

Артикул 5604 890 5800

**Заточное устройство
FG 3 ②**



Приспособление для точной ручной заточки, выполнено из металла.

Для крепления на шине, без рукояток для напильников и напильника.

Артикул 5610 000 7500

**Трёхгранные
напильники**



Для FG 2 и FG 3, для обработки ограничителей глубины и пильных дисков с остроугольными зубьями.

Артикул 0811 421 8971

Струбцина



S 260
Лёгкое и удобное исполнение. Очень быстрое и простое вбивание в дерево и лёгкая фиксация шины. В комплекте с практичной сумочкой для крепления на ремне.

Артикул 0000 881 0402



L 700
Большое и прочное исполнение. Очень просто и быстро забивается в дерево.

Артикул 0000 881 0403

① На иллюстрациях представлено специальное оснащение

② Не подходит для пильной цепи 1/4"-PM3

HOS Станок для заточки цепей



Станок для заточки любых пильных цепей STIHL со строгальными зубьями. Не подходит для пильных цепей Duro. В комплект входят поворотный суппорт и шлифовальные круги.

Артикул 5202 200 0002

Футляр для хранения пильных цепей



Прочный, лёгкий пластиковый футляр. Две перегородки, размеры: 18 x 12 x 4 см.

Артикул 0000 882 5900

USG Универсальный заточный станок



Универсальный станок для заточки любых пильных цепей STIHL, пильных дисков FS и ножей для подрезки кустарников. В комплект входят поворотный суппорт для любых пильных цепей STIHL Oilomatic и два профильных шлифовальных круга. Подходит также для заточки пильных цепей STIHL Duro.

Базовая модель
Артикул 5203 200 0008

Поворотный суппорт для пильных цепей с остроугольными зубьями³
Артикул 5203 750 1405

Поворотный суппорт для ножей для подрезки кустарников³
Артикул 5203 750 1400

Поворотный суппорт для пильных дисков FS³
Артикул 5203 750 2800

Принадлежности для HOS и USG (без илл.)

Лампа
Артикул 5203 750 2700

Зажимное устройство
Артикул 5203 007 1003

Приспособление для правки алмазом
Артикул 5203 890 4400

Алмазный круг для $\frac{3}{8}$ " PD3 и .325" RD3
Артикул 5203 757 0906

Алмазный круг для $\frac{3}{8}$ " RD и $\frac{3}{8}$ " RDR
Артикул 5203 757 0901

Клепальное устройство NG 5



Для установки заклёпок на пильные цепи.

Артикул 5805 012 7510

Устройство для удаления заклёпок NG 4



Для выпрессовывания заклёпок из пильных цепей.

Артикул 5805 012 7500

Заклёпочно-расклёпочное устройство NG 7



Комбинированное устройство для установки и выпрессовывания заклёпок из пильных цепей.

Артикул 5805 012 7520

Правильный инструмент для направляющей шины



Инструмент для чистки направляющей шины. Эргономичная пластиковая рукоятка с плоским напильником (100 x 22 мм) из закалённой инструментальной стали.

Артикул 5605 773 4400

Принадлежности: плоский напильник



Артикул 5605 773 4200

Советы от специалистов STIHL:



напильника FF 1 с подходящей зажимной державкой с круглым напильником.

STIHL предлагает самые разные приспособления для заточки. Для тех, кто редко пользуется бензопилой, идеальным вариантом является заточное устройство «2 в 1» или направляющая для державки

При заточке всегда ориентируйтесь на самый короткий зуб и для получения необходимого результата следите за правильностью угла. После заточки все зубья должны быть одинаковой длины, это обязательное условие получения точного пропила. Дополнительную информацию см. в брошюре «Заточка пильных цепей STIHL», которую можно бесплатно получить у Вашего дилера STIHL или на нашем сайте.





«На склоне уже все заросло травой»

Чтобы поддерживать в надлежащем состоянии роскошный ландшафт в парке замка Траутмансдорф, раскинувшемся на площади в 12 гектаров, необходимо часто стричь траву. При этом в парке, который простирается в высоту более чем на 100 метров, это приходится делать и на склонах. Сегодня Данило и Михаэль собираются обрабатывать участок, расположенный над замком. «При обработке склонов мы по традиции в основном используем серпы. Однако сейчас нам предстоит за короткое время осилить большую площадь», – говорит Михаэль и включает кусторез.

🔗 Веб-сайт

Посмотрите, как садовники работают на склоне:
www.stihl.ru/hang

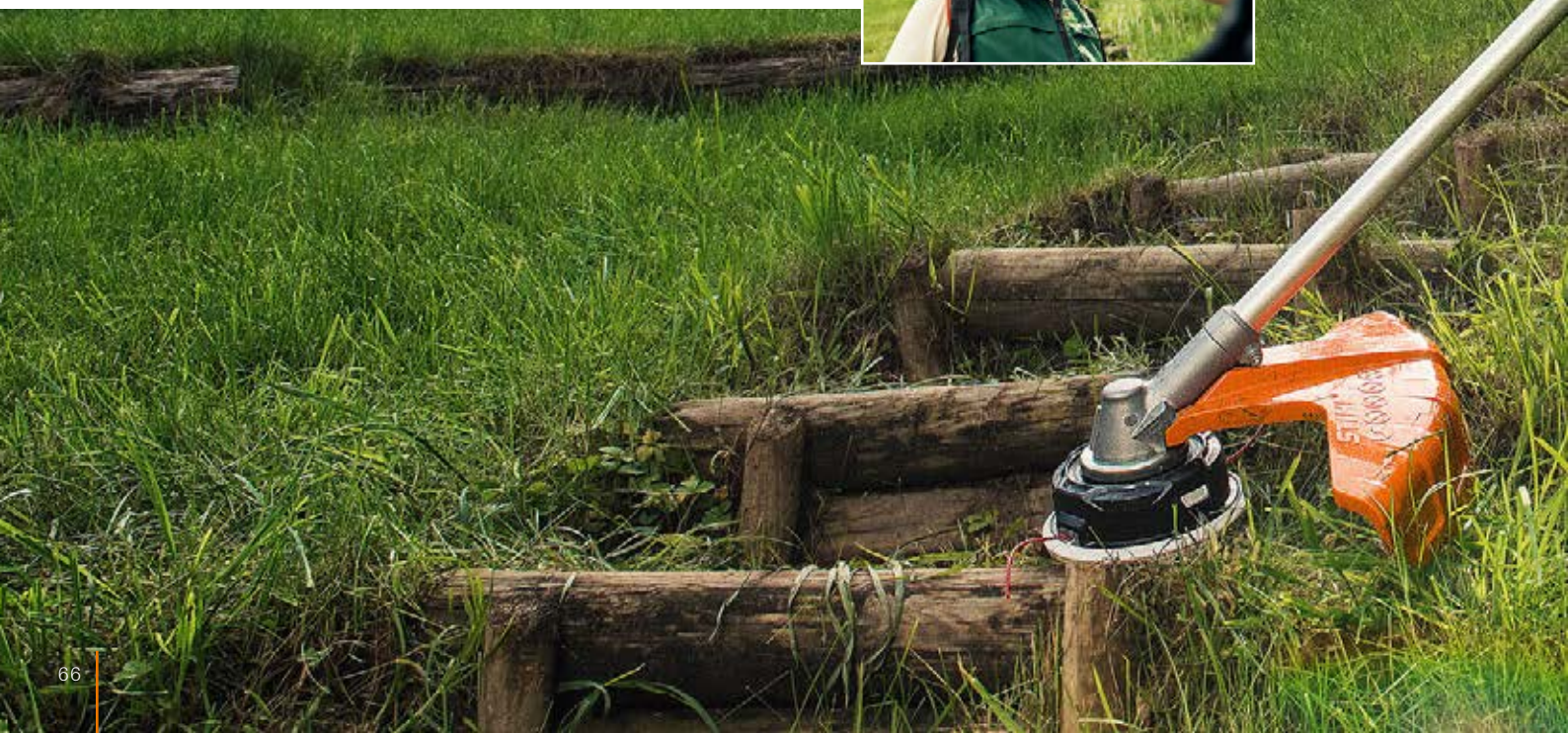

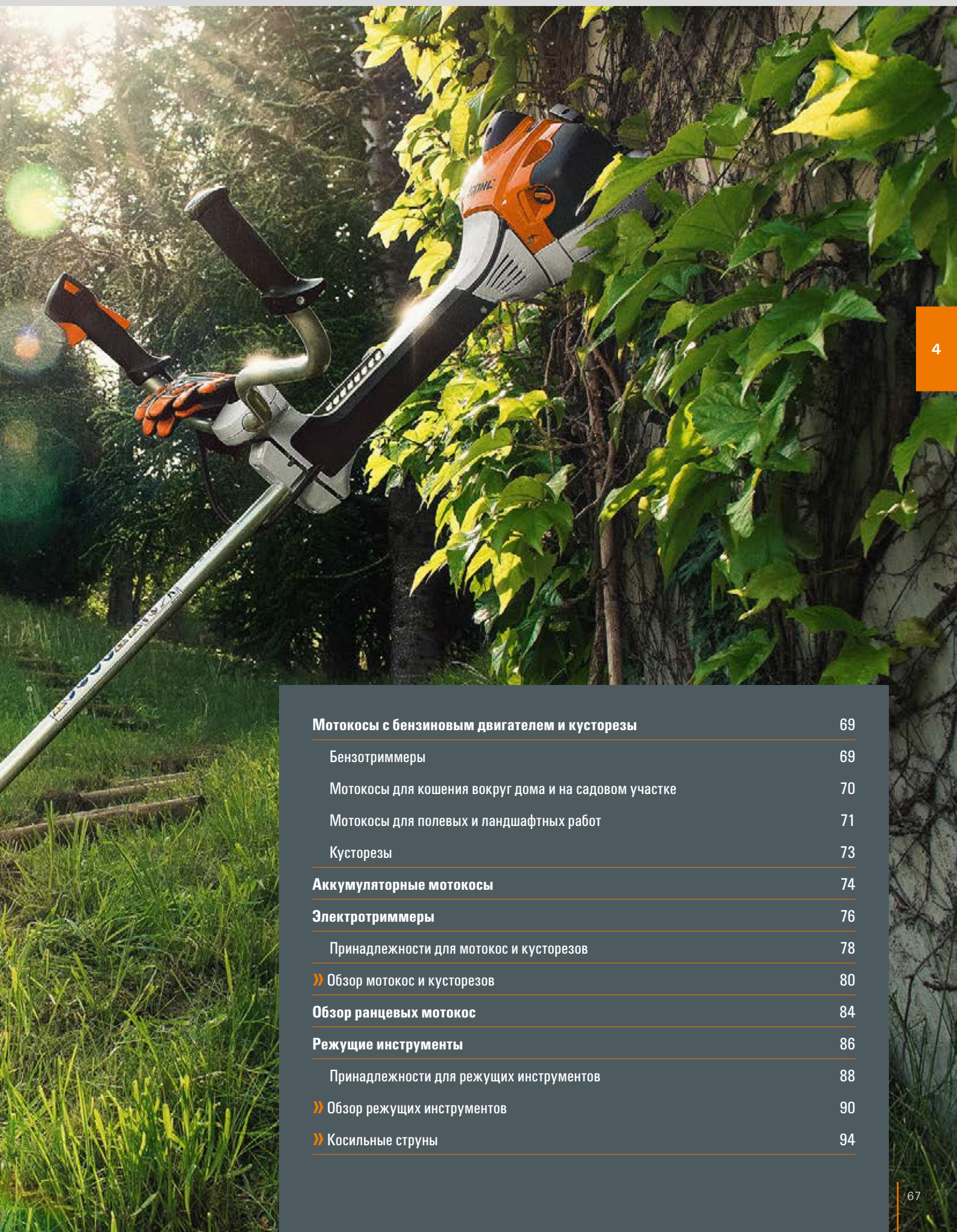

Мотокосы с бензиновым двигателем и кусторезы	69
Бензотриммеры	69
Мотокосы для кошения вокруг дома и на садовом участке	70
Мотокосы для полевых и ландшафтных работ	71
Кусторезы	73
Аккумуляторные мотокосы	74
Электротриммеры	76
Принадлежности для мотокос и кусторезов	78
» Обзор мотокос и кусторезов	80
Обзор ранцевых мотокос	84
Режущие инструменты	86
Принадлежности для режущих инструментов	88
» Обзор режущих инструментов	90
» Косильные струны	94



Лёгкий запуск 3

Мощная, экономичная и экологичная 1

2 Всегда полная мощность

5 Простое управление

4 Неустойчивая работа

Техническая информация

- 1 **Двигатель STIHL 2-MIX**
Двухтактный двигатель STIHL с технологией 2-MIX обеспечивает экономию топлива до 20 % и сокращение выброса отработанных газов до 70 % по сравнению с двухтактными двигателями STIHL аналогичной мощности без технологии 2-MIX.
- 2 **STIHL M-Tronic (M)**
Для запуска холодного двигателя системе STIHL M-Tronic хватает всего одного положения запуска на комбинированном рычаге. После запуска Вы можете тотчас дать полный газ. Требуемое количество топлива точно рассчитывается системой и подаётся по мере необходимости. В других ситуациях запуск двигателя осуществляется, как обычно, с положения I.



i Обратите внимание на то, что не все изделия имеют указанные здесь характеристики. На этой странице описаны только самые важные из них. Дополнительные объяснения и указания см. на стр. 248, а также на сайте www.stihl.ru.

Высокий уровень комфорта

- 3 **Устройство облегчённого запуска ErgoStart (E)**
Пружина, расположенная между катушкой пускового тросика и коленвалом, создает необходимое усилие при запуске, благодаря чему отпадает необходимость в дергании тросика. Это обеспечивает комфортный запуск практически без усилий.
- 4 **Антивибрационная система STIHL**
Демпферы и амортизаторы снижают передачу вибраций от двигателя на руки и кисти. Это делает работу с агрегатом заметно более удобной. Антивибрационная система STIHL предлагается в 1-точечном исполнении, а начиная с кустореза STIHL FS 400 также в 4-точечном.
- 5 **Мультифункциональная рукоятка**
Все элементы управления двигателем – в том числе функция частичной нагрузки ECOSPEED – находятся под рукой. Это делает управление простым и надёжным.



Бензотриммеры

- Производительные инструменты для использования от случая к случаю
- Для скашивания травы на участках малой площади
- Для подрезки кромок газонов
- Лёгкий запуск
- С изогнутой или прямой штангой

FS 38



27,2 см³, 0,65 кВт/
0,9 л.с., **4,1 кг[Ⓣ]**. Самая лёгкая мотокоса в ассортименте STIHL, идеально подходит для стрижки кромок газонов. Мультифункциональная круговая рукоятка.

Артикул 4140 012 2315

FS 45 C-E



27,2 см³, 0,75 кВт/
1,0 л.с., **4,3 кг[Ⓣ]**. Компактная модель с устройством облегчённого запуска STIHL ErgoStart. Лёгкий запуск. Простое управление и техническое обслуживание. Прекрасно подходит для стрижки небольших газонов и вокруг деревьев, около дорожек и лестниц на дачном участке.

Артикул 4140 011 2383

FS 50 C-E



27,2 см³, 0,8 кВт/1,1 л.с.,
4,5 кг[Ⓣ]. Удобно работать в ограниченном пространстве. Устройство облегчённого запуска STIHL ErgoStart, мультифункциональная рукоятка, круговая рукоятка, безинструментальная крышка бака, двигатель 2-MIX, простой наплечный ремень.

Артикул 4144 011 2315

FS 55



27,2 см³, 0,75 кВт/1,0 л.с.,
5,0 кг[Ⓣ]. Для комфортной работы. Мультифункциональная двуручная рукоятка, специальная расширенная комплектация с двухлопастным ножом, косильной головкой и двойным наплечным ремнем.

Артикул 4140 200 0461



[Ⓣ] Вес без топлива, без режущего инструмента и универсальной защиты

E = ErgoStart



4

Мотокосы для кошения вокруг дома и на садовом участке

-  Для больших садовых и земельных участков
-  Для скашивания травы на газонах большой площади
-  Мощные инструменты с различными режущими инструментами

FS 56



27,2 см³, 0,8 кВт/1,1 л.с., 5,1 кг[Ⓛ]. Для скашивания жёсткой травы на больших площадях. Двухручная multifункциональная рукоятка, двигатель 2-MIX, оптимизированный угловой редуктор, прямая штанга. В расширенной специальной комплектации с косильной головкой, двухлопастным ножом для травы, двойным наплечным ремнем!

Артикул 4144 200 0168

FS 70 C-E



27,2 см³, 0,9 кВт/1,2 л.с., 5,4 кг[Ⓛ]. Для жёсткой травы и большой площади кошения. Устройство облегчённого запуска STIHL ErgoStart, multifункциональная рукоятка, двухручная рукоятка, двигатель 2-MIX, двухлопастный нож для травы, двойной наплечный ремень.

Артикул 4144 200 0180

Шнайдер



НОВИНКА



Идеальное приспособление для нарезания косильной струны. Нужно всего лишь согнуть струну и коснуться лезвия, и готово!

Для струн диаметром от 2 до 4 мм любого сечения.

Артикул 0000 811 8204

[Ⓛ] Вес без топлива, без режущего инструмента и универсальной защиты

E = устройство облегчённого запуска ErgoStart



Мотокосы для полевых и ландшафтных работ

- Очень прочная и мощная конструкция
- Для скашивания полевой травы на лугах
- Для удаления сорняков
- Для прореживания древесной поросли
- Подходит также для густого кустарника

FS 94 C-E



24,1 см³, 0,9 кВт/1,2 л.с., 4,9 кг[Ⓞ]. Самая лёгкая мотокоса в данном сегменте. Одноточечная антивибрационная система STIHL, устройство облегчённого запуска STIHL ErgoStart, двуручная рукоятка, рукоятка управления с функцией ECOSPEED (см. стр. 258), двигатель 2-MIX, прямая штанга, двойной наплечный ремень. Также доступна в комплектации с круговой рукояткой.

Артикул 4149 200 0019

➤ Варианты оснащения см. в таблице на стр. 80.

FS 100



31,4 см³, 1,05 кВт/1,4 л.с., 5,8 кг[Ⓞ]. Для скашивания жёсткой травы на больших площадях. Одноточечная антивибрационная система STIHL, автоматическая декомпрессия, multifunctionальная рукоятка, двуручная рукоятка, регулировка положения рукоятки без инструмента, двигатель STIHL 4-MIX®, прямая штанга, жёсткий приводной вал и двойной наплечный ремень.

Артикул 4180 200 0110



Совет от специалистов STIHL:

Мотокоса STIHL FS 94 C-E и режущее полотно для травы 250-44 без эффекта разбрасывания являются идеальным сочетанием, когда речь идёт об обработке больших площадей в черте города или на оживлённых трассах. Благодаря режущему полотну для травы 250-44 и возможности уменьшения частоты вращения с помощью функции ECOSPEED значительно снижается вероятность разбрасывания. Безопасное расстояние до автомобилей и других объектов можно уменьшить до трёх метров.

Информацию о подходящем топливе и смазочных материалах см. на стр. 184.

FS 120



30,8 см³, 1,3 кВт/1,8 л.с., 6,3 кг[Ⓛ]. Для скашивания жёсткой травы на больших площадях. Антивибрационная система STIHL, пусковое устройство ElastoStart, multifunctionальная двуручная рукоятка, регулировка положения рукоятки без помощи инструмента, двойной наплечный ремень.

Артикул 4134 200 0236

FS 130



36,3 см³, 1,4 кВт/1,9 л.с., 5,9 кг[Ⓛ]. Для скашивания жёсткой травы на больших площадях. 1-точечная антивибрационная система STIHL, автоматическая декомпрессия, multifunctionальная двуручная рукоятка, безинструментальная установка положения рукоятки, двигатель STIHL 4-MIX[®], прямая штанга, жёсткий приводной вал, двойной наплечный ремень.

Артикул 4180 200 0111

FS 250



40,2 см³, 1,6 кВт/2,2 л.с., 6,3 кг[Ⓛ]. Мотокоса, проверенная временем, очень надёжная и приёмистая. Идеальна для работы на больших площадях. Отлично подходит для коммунальных служб и парковых хозяйств.

Артикул 4134 200 0224



Защита и комфорт

Защитные брюки свободного покроя FS 3PROTECT

Очень удобные защитные брюки из хлопка с 18%-ным содержанием тянущегося материала и тройной защитной функцией: защита от протекания, колючек и влажности.

>> Более подробную информацию см. на стр. 223.

[Ⓛ] Вес без топлива, без режущего инструмента и универсальной защиты



Кусторезы

- Удобные, долговечные и мощные профессиональные инструменты
- Для специалистов лесных и садово-парковых хозяйств, для работы на обочинах дорожных магистралей
- Для устранения кустарника и диких зарослей
- Для скашивания на больших площадях
- Для спиливания и измельчения мелких веток

FS 400



40,2 см³, 1,9 кВт/2,6 л.с., 8,0 кг^⓪. Удобный, прочный и мощный кусторез. С прямой штангой, жёстким цельным валом и эргономичным рулем. Идеально подходит для кошения.

Артикул 4128 212 0007

- Варианты оснащения см. в таблице на стр. 82.

FS 450



44,3 см³, 2,1 кВт/2,9 л.с., 8,0 кг^⓪. Кусторез с высоким режущим усилием с прямой штангой и неразъёмным сплошным валом. Четырёхточечная антивибрационная система STIHL, пусковое устройство STIHL ElastoStart, мультифункциональная рукоятка, двуручная рукоятка, установка положений рукоятки без помощи инструмента.

Артикул 4128 200 0157

- Варианты оснащения см. в таблице на стр. 82.



Советы от специалистов STIHL:

Для более удобной работы с кусторезом рекомендуется пользоваться ремнём. Он поможет равномерно распределить вес инструмента на плечах.

Средства защиты для кустореза Вы найдёте на стр. 219 и 222/223.

FS 490 C-EM



51,6 см³, 2,4 кВт/3,3 л.с., 9,2 кг[Ⓞ]. Для профессионального использования в ландшафтном дизайне. 4-точечная антивибрационная система STIHL, устройство облегчённого запуска ErgoStart, multifunctionальная рукоятка, двуручная рукоятка, регулировка положения рукояток без помощи инструмента, двигатель 2-MIX, система STIHL M-Tronic, простая схема запуска, кнопка остановки, в комплекте с универсальным ремнём ADVANCE PLUS.

Артикул 4148 200 0004

➤ Варианты оснащения см. в таблице на стр. 82.

FS 560 C-EM



57,1 см³, 2,8 кВт/3,8 л.с., 10,2 кг[Ⓞ]. Самый мощный кусторез STIHL. 4-точечная антивибрационная система STIHL, устройство облегчённого запуска ErgoStart, multifunctionальная рукоятка, двуручная рукоятка, регулировка положения рукояток без помощи инструмента, двигатель 2-MIX, система STIHL M-Tronic, простая схема запуска, кнопка остановки, в комплекте с универсальным ремнём ADVANCE PLUS.

Артикул 4148 200 0001

➤ Варианты оснащения см. в таблице на стр. 82.



Аккумуляторные мотокосы

- Для садоводов-любителей и ландшафтных дизайнеров
- Всегда готовы к работе – остаётся только нажать на газ
- Простое управление благодаря литий-ионному аккумулятору
- Для применения в местах с нормированным уровнем шума, таких как жилые помещения, больницы, кладбища и школы

Советы от специалистов STIHL:



Обратите внимание на наши кусторезы в исполнении К. Они специально предназначены для работы в лесу, поэтому они оснащены короткой штангой, специальным угловым редуктором, ремнём и специальным рычагом управления для точного ведения при пилении.

FSA 65



Аккумуляторная мотокоса для скашивания травы. Диаметр скашивания 300 мм, прорезиненная 2-компонентная рукоятка, плавно регулируемая рукоятка-скоба, при соприкосновении косильной головки с землёй (лёгком ударе) регулировка струны выполняется автоматически, тихая, не требует наушников, вес 2,7 кг^②.

FSA 65 без аккумулятора и зарядного устройства

Артикул 4852 011 5706

**Комплект FSA 65 с
AP 100 и AL 100
Артикул 4852 200 0054**

FSA 85



Аккумуляторная мотокоса для скашивания вдоль препятствий, а также возле кустов и деревьев. Диаметр скашивания 350 мм, прорезиненная 2-компонентная рукоятка, плавно регулируемая рукоятка-скоба, установка косильной головки с землёй (лёгком ударе) регулировка струны выполняется автоматически, тихая, не требует защиты слуха, бесступенчатый регулятор частоты вращения, ограничительная скоба, вес 2,8 кг^②.

FSA 85 без аккумулятора и зарядного устройства

Артикул 4852 011 5707

**Комплект FSA 85 с
AP 200 и AL 300
Артикул 4852 200 0055**

FSA 90

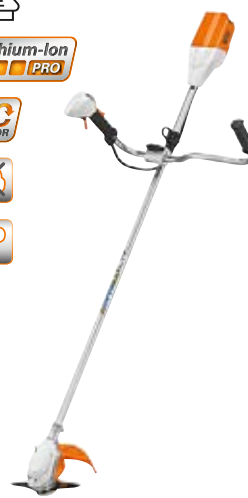

Аккумуляторная мотокоса для скашивания жёсткой травы на больших площадях. Диаметр скашивания 260 мм, двухлопастный нож для травы, двуручная рукоятка, рукоятка управления с функцией частичной нагрузки ECOSPEED, двойной наплечный ремень, наушники не нужны, вес 3,2 кг^③.

FSA 90 без аккумулятора и зарядного устройства

Артикул 4863 200 0003

**Комплект FSA 90 с
AP 300 и AL 300
Артикул 4863 200 0053**



Информацию о подходящих литий-ионных аккумуляторах и других принадлежностях Вы найдете на стр. 16.



4

Электротриммеры

- Простое и удобное управление
- Для скашивания и стрижки травы вокруг дома и на садовом участке
- Для применения в местах с нормированным уровнем шума, таких как жилые помещения, больницы, кладбища и школы
- Чистый результат при кошении вокруг камней, растений, цветочных горшков и других препятствий

FSE 31



230 В, 245 Вт, 2,2 кг^①.

Для стрижки газонов. Рукоятка-скоба, безынструментальная установка положения рукоятки, регулируемый угол наклона.

Артикул 4815 011 4103

FSE 60



230 В, 540 Вт, 3,9 кг^①.

Идеально подходит для подравнивания и скашивания травы на небольших площадях. Рукоятка-скоба, при соприкосновении косильной головки с землёй регулировка струны выполняется автоматически.

Артикул 4809 011 4111

FSE 52



230 В, 500 Вт, 2,2 кг^①.

Идеально подходит для стрижки клумб и небольших газонов в саду. Телескопическая штанга, рукоятка-скоба, установка положений рукоятки без инструментов, ограничительная скоба, регулируемый угол наклона штанги.

Артикул 4816 011 4104

FSE 71



230 В, 540 Вт, 4,0 кг^①.

Идеально подходит для подравнивания и скашивания травы на небольших площадях. Прорезиненная 2-компонентная рукоятка, рукоятка-скоба, защита от перегрузки, при соприкосновении косильной головки с землёй регулировка струны выполняется автоматически.

Артикул 4809 011 4115

^① Вес без кабеля, с режущим инструментом и универсальной защитой

FSE 81



230 В, 1000 Вт, 4,7 кг[Ⓢ].

Идеально подходит для скашивания небольших заросших площадей. Прорезиненная 2-компонентная рукоятка, рукоятка-скоба, электронная защита от перегрузки, колесо-копир, при соприкосновении косильной головки с землёй регулировка струны выполняется автоматически.

Артикул 4809 011 4119

Удлинительный кабель, 15 м



Маслостойкий удлинительный кабель длиной 15 метров. Разработан для больших механических нагрузок и регулярного применения на открытом воздухе.

Артикул 0000 881 5415





Принадлежности для мотокос и кусторезов

- Принадлежности для облегчения процесса работы и улучшения защиты
- Ремни, защита рук, навесной инструмент, чехол для мотокос и кусторезов

Подпруга



Для всех универсальных ремней серии ADVANCE. Надёжно стягивает наплечные ремни.

Артикул 0000 790 7700

Наплечный ремень



Обеспечивает идеальный уровень комфорта при работе с моделями FSA 65, FSA 85 и FSA 90 R. В комплекте со съёмной крепёжной проушиной.

Артикул 4852 007 1000

Простой наплечный ремень



Серийное оснащение большинства мотокос STIHL. Для безопасной и неустойчивой работы. Для FS 38, FS 40, FS 45, FS 50, HL и HT.

Артикул 4130 710 9000

Сдвоенный наплечный ремень



Наличие мягких накладок облегчает длительную работу. Для FS 55 – FS 560 и FSA 90.

Артикул 4119 710 9001

Ремень

Обеспечивает высокую свободу движения. Эргономичен при работе в лесу с пильными дисками, очень лёгкий, с возможностью дооснащения инструментальным рюкзаком.



Ремень ADVANCE

Стандартный размер, для FS 90 – FS 560

Артикул 4147 710 9003

Модель XXL для роста более > 1,90 м, для FS 90 – FS 560

Артикул 4147 710 9009



Универсальный ремень ADVANCE PLUS

С удобным крюком для лёгкого и быстрого снятия и навешивания кустореза, для FS 50 – FS 560.

Артикул 4147 710 9015

Универсальный ремень

Облегчает трудоёмкий процесс скашивания травы и измельчения. Эргономичный, комфортабельный, лёгкий, может быть дооснащен нагрудным ремнём и рюкзаком для инструмента.



Ремень ADVANCE

Стандартный размер, для FS 90 – FS 560 и FSA 90
Артикул 4147 710 9002

Модель XXL для роста > 1,90 м, для FS 90 – FS 560 и FSA 90

Артикул 4147 710 9004



Универсальный ремень ADVANCE, ярко-оранжевый

Оптимальное сигнальное действие. Идеальное дополнение к сигнальной одежде при скашивании травы в опасных зонах, с удобным крюком для лёгкого и быстрого снятия и навешивания кустореза, для FS 50 – FS 560 и FSA 90.

Артикул 4147 710 9011



Универсальный ремень ADVANCE PLUS

С удобным крюком для лёгкого и быстрого снятия и навешивания кустореза, для FS 50 – FS 560.

Артикул 4147 710 9014

Универсальный ремень



Универсальный ремень ADVANCE PLUS, ярко-оранжевый

Оптимальное сигнальное действие. Идеальное дополнение к сигнальной одежде при скашивании травы в опасных зонах, с удобным крюком для лёгкого и быстрого снятия и навешивания кустореза, для FS 50 – FS 560 и FSA 90.

Артикул 0000 710 9000

Чехол для мотокос и кусторезов



Отличная защита корпуса двигателя при транспортировке мотокос и кусторезов. Тепло- и маслостойкий.

Артикул 0000 881 0509

Сумка для инструмента



Для переноски инструментов. С двумя отделениями. Легко закрепляется на универсальном ремне или ремне для лесорубов.

Артикул 4147 881 5700

Ножницы для скашивания низкой растительности FH 135°



Навесной инструмент для стрижки в непосредственной близости от земли. Не разбрасывает траву при косении в узких местах, например, на парковках и улицах. Длина реза 25 см, ступенчатая регулировка 0° – 135°, транспортировочное положение, вес 1,8 кг. Подходит для FS 100 и FS 130.

Артикул 4230 740 5101

Набор элементов для подсоединения к AR



Адаптер для крепления прилегающих мягких накладок для FSA и BGA к системе для переноски аккумуляторов AR. Простые защёлки позволяют легко и быстро заменять мягкие накладки.

Артикул 4866 007 1000

Артикул	Рабочий объем (см ³)	Мощность (кВт/л.с.)	Вес ^① (кг)	Уровень звукового давления ^② (дБ(A))	Уровень звуковой мощности ^③ (дБ(A))	Уровень вибрации, слева/справа ^③ (м/с ²)	Общая длина без режущего инструмента (см)	Стандартный режущий инструмент	
Бензотриммеры									
FS 38	4140 012 2315	27,2	0,65 /0,9	4,1	94	108	8,0/8,0	147	Косильная головка AutoCut C 5-2
FS 45 C-E	4140 011 2383	27,2	0,75 /1,0	4,3	94	104	7,5/6,0	147	Косильная головка AutoCut C 5-2
FS 50 C-E	4144 011 2315	27,2	0,8 /1,1	4,5	93	108	6,0/5,7	145	Косильная головка AutoCut C 5-2
FS 55	4140 200 0461	27,2	0,75 /1,0	5,0	94	107	6,8/5,6	170	Косильная головка AutoCut C 5-2 Режущее полотно для травы 230-2
Мотокосы с бензиновым двигателем для кошения вокруг дома и на садовом участке									
FS 56	4144 200 0168	27,2	0,8 /1,1	5,1	94	107	5,5/5,5	170	Косильная головка AutoCut C 5-2 Режущее полотно для травы 230-2
FS 70 C-E	4144 200 0180	27,2	0,9 /1,2	5,4	94	107	6,6/6,6	170	Режущее полотно для травы 230-2
Мотокосы с бензиновым двигателем для полевых и ландшафтных работ									
FS 94 RC-E	4149 200 0010	24,1	0,9 /1,2	4,6	93	107	4,5/6,5	178	Режущее полотно для травы 230-2
FS 94 C-E	4149 200 0019	24,1	0,9 /1,2	4,9	93	107	4,3/3,5	178	Режущее полотно для травы 230-2
FS 100	4180 200 0110	31,4	1,05 /1,4	5,8	90	104	2,7/2,2	180	Режущее полотно для травы 230-2
FS 120	4134 200 0236	30,8	1,3 /1,8	6,3	97	107	4,9/2,8	177	Нож для густой поросли 250-3
FS 130	4180 200 0111	36,3	1,4 /1,9	5,9	94	108	4,4/3,9	180	Режущее полотно для травы 230-2
FS 250	4134 200 0224	40,2	1,6 /2,2	6,3	98	107	5,9/3,0	177	Режущее полотно для травы 230-2

● Серийное оснащение
○ Дополнительное оснащение (принадлежности)

E = ErgoStart
R = круговая рукоятка

① Вес без топлива, без режущего инструмента и универсальной защиты
② К-коэффициент по RL 2006/42/EG = 2,5 дБ(A), со стандартным инструментом

③ К-коэффициент по RL 2006/42/EG = 2 м/с² со стандартным инструментом

	Объём бака (л)	Приводной вал в шланге	Антивибрационная система STPHL	Пусковое устройство EasyStart	Автоматическая декомпрессия	Устройство облегчённого запуска EasyStart (E)	Мультифункциональная рукоятка	Круговая рукоятка / двуручная рукоятка / рукоятка-скоба	Регулировка рукоятки без инструмента	Наплывный ремень / оснащение для ношения	Двигатели STPHL (2-MIX / 4-MIX®)	Косилки / измельчители / гилление
	0,33	Гибкий	-	○	-	○	●	-/-/●	-	○	-	●/-/-
	0,33	Гибкий	-	-	-	●	●	-/-/●	●	○	-	●/-/-
	0,34	Гибкий	-	-	-	●	●	-/-/●	●	○	2-MIX	●/-/-
	0,33	Гибкий	-	○	-	○	●	-/●/-	●	●	-	●/-/-
	0,34	Гибкий	-	-	-	○	●	-/●/-	-	●	2-MIX	●/-/-
	0,34	Гибкий	-	-	-	●	●	-/●/-	-	●	2-MIX	●/-/-
	0,54	Жёсткий	1-точечн.	-	-	●	●	●/-/-	-	●	2-MIX	●/-/-
	0,54	Жёсткий	1-точечн.	-	-	●	●	-/●/-	-	●	2-MIX	●/-/-
	0,53	Жёсткий	1-точечн.	-	●	-	●	-/●/-	●	●	4-MIX®	●/-/○
	0,64	Жёсткий	1-точечн.	●	●	-	●	-/●/-	●	●	-	●/-/○
	0,53	Жёсткий	1-точечн.	-	●	-	●	-/●/-	●	●	4-MIX®	●/-/○
	0,64	Жёсткий	1-точечн.	●	-	-	●	-/●/-	●	●	-	●/-/○



Артикул	Рабочий объём (см ³)	Мощность (кВт/л.с.)	Номинальное напряжение (В)	Потребляемая мощность (Вт)	Вес (кг)	Уровень звукового давления ^① (дБ(А))	Уровень звуковой мощности ^① (дБ(А))	Уровень вибрации, слева/справа ^② (м/с ²)	
Кусторезы									
FS 400 пиление	4128 212 0007	40,2	1,9/2,6	-	-	8,0 ^⑤	98	108	2,0/1,6
FS 400	4128 200 0007	40,2	1,9/2,6	-	-	8,0 ^⑤	98	108	2,0/1,6
FS 400-K пиление	4128 200 0165	40,2	1,9/2,6	-	-	8,1 ^⑤	98	108	2,0/1,6
FS 400-K	4128 200 0151	40,2	1,9/2,6	-	-	8,1 ^⑤	98	108	2,0/1,6
FS 450 пиление	4128 200 0157	44,3	2,1/2,9	-	-	8,0 ^⑤	99	112	2,0/1,6
FS 450	4128 200 0156	44,3	2,1/2,9	-	-	8,0 ^⑤	99	112	2,0/1,6
FS 450-K пиление	4128 200 0161	44,3	2,1/2,9	-	-	8,1 ^⑤	99	112	2,0/1,6
FS 490 C-EM	4148 200 0004	51,6	2,4/3,3	-	-	9,1 ^⑤	102	113	2,8/2,8
FS 490 C-EM K пиление	4148 200 0041	51,6	2,4/3,3	-	-	9,2 ^⑤	102	115	2,8/2,8
FS 560 C-EM	4148 200 0001	57,1	2,8/3,8	-	-	10,2 ^⑤	104	114	3,3/3,3
FS 560 C-EM пиление	4148 200 0013	57,1	2,8/3,8	-	-	10,2 ^⑤	104	114	3,3/3,3
Аккумуляторные мотокосы									
FSA 65 ^③	4852 011 5706	-	-	-	-	2,7 ^⑤	75	89	1,3/1,1
Комплект FSA 65 с AP 100 + AL 100	4852 200 0054	-	-	-	-	3,5 ^⑤	75	89	1,3/1,1
FSA 85 ^④	4852 011 5707	-	-	-	-	2,8 ^⑤	77	92	1,4/0,8
Комплект FSA 85 с AP 200 + AL 300	4852 200 0055	-	-	-	-	4,1 ^④	77	92	1,4/0,8
FSA 90 ^④	4863 200 0003	-	-	-	-	3,2 ^②	73	84	1,0/1,0
Комплект FSA 90 с AP 300 + AL 300	4863 200 0053	-	-	-	-	4,9 ^⑤	73	84	1,0/1,0
Электротриммеры									
FSE 31	4815 011 4103	-	-	230	245	2,2 ^③	78	90	0,6/0,8
FSE 52	4816 011 4104	-	-	230	500	2,2 ^③	83	94	3,0/4,5
FSE 60	4809 011 4111	-	-	230	540	3,9 ^③	83	94	3,9/3,6
FSE 71	4809 011 4115	-	-	230	540	4,0 ^③	82	93	3,3/2,9
FSE 81	4809 011 4119	-	-	230	1.000	4,7 ^③	83	93	2,9/2,2

● Серийное оснащение
○ Дополнительное оснащение (принадлежности)

E = ErgoStart
K = короткий шток
M = M-Tronic

① К-коэффициент по RL 2006/42/EG = 2,5 дБ(А) со стандартным инструментом
② К-коэффициент по RL 2006/42/EG = 2 м/с² со стандартным инструментом
③ Частота вращения, без регулировки

④ Плавная регулировка частоты вращения двигателя
⑤ Вес без аккумулятора, режущего инструмента и защиты
⑥ Вес с аккумулятором, без зарядного устройства

	Общая длина без режущего инструмента (см)	Диаметр режущего полотна (мм)	Стандартный режущий инструмент	Объём бака (л)	Приводной вал в штанге	Антивибрационная система STPH	Устройство облёванного запуска EasyStart (E)	Мультифункциональная рукоятка	Круглая рукоятка/двуручная рукоятка/рукоятка-скоба	Регулировка рукоятки без инструмента	Наплечный ремень/оснащение для ношения	Двигатели STPH (2-MIX/4-MIX®)	STPH M-Tonic (M)	Косилки/измельчение/пиление
177	-	-	Пильный диск 225-24	0,67	Жёсткий	4-точечн.	-	●	-/●/-	●	●	-	-	○/○/●
177	-	-	Нож для густой поросли 300-3	0,67	Жёсткий	4-точечн.	-	●	-/●/-	●	●	-	-	●/○/○
164	-	-	Пильный диск 225-24	0,67	Жёсткий	4-точечн.	-	●	-/●/-	●	●	-	-	-/-/●
164	-	-	Нож для густой поросли 300-3	0,67	Жёсткий	4-точечн.	-	●	-/●/-	●	●	-	-	●/-/○
177	-	-	Пильный диск 225-24	0,67	Жёсткий	4-точечн.	-	●	-/●/-	●	●	-	-	○/○/●
177	-	-	Нож для густой поросли 200-3	0,67	Жёсткий	4-точечн.	-	●	-/●/-	●	●	-	-	●/●/○
164	-	-	Пильный диск 225-24	0,67	Жёсткий	4-точечн.	-	●	-/●/-	●	●	-	-	-/-/●
179	-	-	Нож для густой поросли 300-3	0,99	Жёсткий	4-точечн.	●	●	-/●/-	●	●	2-MIX	●	●/○/○
168	-	-	Пильный диск 225-24	0,99	Жёсткий	4-точечн.	●	●	-/●/-	●	●	2-MIX	●	○/-/●
176	-	-	Нож для густой поросли 350-3	0,99	Жёсткий	4-точечн.	●	●	-/●/-	●	●	2-MIX	●	●/○/○
176	-	-	Пильный диск 225-24	0,99	Жёсткий	4-точечн.	●	●	-/●/-	●	●	2-MIX	●	○/○/●
153	300	-	Косильная головка AutoCut C 4-2	-	-	-	-	-	-/-/●	●	○	-	-	●/-/-
153	300	-	Косильная головка AutoCut C 4-2	-	-	-	-	-	-/-/●	●	○	-	-	●/-/-
165	350	-	Косильная головка AutoCut C 4-2	-	-	-	-	-	-/-/●	●	○	-	-	●/-/-
165	350	-	Косильная головка AutoCut C 4-2	-	-	-	-	-	-/-/●	●	○	-	-	●/-/-
177	260	-	Режущее полотно для травы 260-2	-	-	-	-	-	-/●/-	●	●	-	-	●/-/-
177	260	-	Режущее полотно для травы 260-2	-	-	-	-	-	-/●/-	●	●	-	-	●/-/-
110	245	-	Косильная головка с катушкой со струной	-	-	-	-	-	-/-/●	●	-	-	-	●/-/-
131	300	-	Косильная головка AutoCut 2-2	-	-	-	-	-	-/-/●	●	-	-	-	●/-/-
153	350	-	Косильная головка AutoCut C 5-2	-	Гибкий	-	-	-	-/-/●	-	-	-	-	●/-/-
153	350	-	Косильная головка AutoCut C 5-2	-	Гибкий	-	-	-	-/-/●	-	-	-	-	●/-/-
153	350	-	Косильная головка AutoCut C 5-2	-	Гибкий	-	-	-	-/-/●	-	-	-	-	●/-/-

⑦ Вес без аккумулятора, с шиной и цепью

⑧ Вес без кабеля, с режущим инструментом и универсальной защитой



4

Ранцевые мотокосы

- Для быстрого и эффективного скашивания травы на крутых откосах и склонах
- Прекрасно подходят для использования на виноградниках, фруктовых плантациях и горных лугах, а также на откосах автострад и железных дорог
- Удобная система переноски
- Гибкий вал

FR 410 C-E



41,6 см³, 2,0 кВт/2,7 л.с., 10,8 кг[Ⓛ]. Для скашивания травы на труднодоступных участках. Устройство облегчённого запуска ErgoStart, антивибрационная система STIHL, мультифункциональная рукоятка, круговая рукоятка, двигатель 2-MIX, кнопка остановки, инструментальная сумка.

Артикул 4147 200 0062

Ⓛ Вес без топлива, без режущего инструмента и универсальной защиты

E = ErgoStart

Артикул	Рабочий объем (см ³)	Мощность (кВт/л.с.)	Вес ^① (кг)	Уровень звукового давления ^② (дБ(A))	Уровень звуковой мощности ^③ (дБ(A))	Уровень вибрации, слева/справа ^④ (м/с ²)	Общая длина без режущего инструмента ^④ (см)	Стандартный режущий инструмент	Объем бака (л)	Антивибрационная система STIHL	Устройство облегченного запуска EgoStart (E)	Мультифункциональная рукоятка/круговая рукоятка	Двигатели STIHL (2-MIX 4-MIX [®])	
FR 410 C-E Количество ограничено!	4147 200 0062	41,6	2,0/2,7	11,0	99	113	2,0/2,0	280	Нож для густой поросли 230-4	0,75	●	●	●/●	2-MIX

● Серийное оснащение

② К-коэффициент по RL 2006/42/EG = 2,5 дБ(A) со стандартным инструментом

③ К-коэффициент по RL 2006/42/EG = 2 м/с² со стандартным инструментом

④ Без режущего инструмента





4

Режущие инструменты

- Самые разнообразные режущие инструменты для различных ситуаций
- Инструменты для любых работ – от простого скашивания травы до ухода за молодыми зелёными насаждениями
- Для различных видов растительности

Редкая растительность



Косильная головка TrimCut

Двухструнная, для скашивания и расчистки территории. Ручная регулировка длины режущих струн.



Косильная головка AutoCut

Двухструнная, для скашивания травы и расчистки территории. Положение косильной струны автоматически регулируется при соприкосновении косильной головки с землей.



Косильная головка SuperCut

Двухструнная, для скашивания и расчистки территории. Автоматическая регулировка косильной головки на оптимальную длину резания.



Косильная головка DuroCut

Двух- или четырёхструнная, для скашивания травы и расчистки территории. Простая установка до 4 струн. Совместима со струнами разных размеров и форм.



Косильная головка PolyCut

Универсальный режущий инструмент для расчистки и обработки больших участков. С тремя подвижными пластиковыми ножами.



Густая растительность

Камыш и кустарники

Кустарники и тонкие деревья



Нож-измельчитель

Для прореживания и удаления жёсткой, свалывшейся травы, кустарника и колючих зарослей.



Пильный диск с остроугольными зубьями

Специальный диск из стали для мотокос средней и высокой мощности. Для сучковатых кустарников и тонких стволов деревьев.



Пильный диск с долотообразными зубьями

Специальный диск из стали для мотокос средней и высокой мощности. Для сучковатых кустарников и тонких стволов деревьев.



Пильный диск из твёрдого металла

Очень прочный специальный диск для сухих и песчаных местностей, а также для работы у самой поверхности земли.

Режущее полотно для травы

Стальные 2-, 4- и 8-лопастные режущие полотна, а также режущие полотна для травы с 40 и 44 зубьями. Для скашивания густой травы и камыша.

Нож для густой поросли

2- или 3-лопастные ножи из стали, для равномерного износа их можно переворачивать. Для прореживания и удаления жёсткой, свалывшейся травы, кустарника и колючих живых изгородей.



4

Принадлежности для режущих инструментов

- Для самых различных задач и ситуаций
- Защиты и напильники



Универсальная защита для косильных головок

Обеспечивает защиту от разлетающейся травы и освобождает зону видимости.



Универсальная защита для косильных головок, режущих полотен для травы и ножей для густой поросли

Хорошая защита от разлетающейся травы и камней. С фартуком для использования с косильными головками.



Защита для режущих полотен для травы и ножей для густой поросли

Обеспечивает защиту от разлетающейся травы.



Упор и защита для пильного диска

Для выполнения точных резов пильным диском.



Защита для ножа-измельчителя

Обеспечивает защиту от разлетающейся травы.



Базовый комплект для кустореза с ножом-измельчителем

Состоит из ножа-измельчителя, защиты измельчителя и элементов крепежа.

Рукоятки для напильников



Деревянная рукоятка для трёхгранных, плоских и круглых напильников диаметром от 4,0 до 5,5 мм.

Артикул 0811 490 7860



FN 3

2-компонентная рукоятка. Для плоских напильников до 150 мм.

Артикул 0000 881 4503

Плоский напильник



Для пильных дисков с остроугольными зубьями. 150 мм.

Артикул 0814 252 3356

Заменяемая защитная пластина



Для DuroCut 20-2.

Артикул 4005 007 1001

Плоский напильник



Плоский напильник для ножа для густой поросли и пильных дисков с остроугольными зубьями. 200 мм.

Артикул 0814 212 3310



Плоский напильник для ножа для густой поросли и пильного диска с остроугольными зубьями. С футляром для защиты от загрязнений. 200 мм.

Артикул 0814 212 3000

Шаблон для заточки



При заточке ножей для густой поросли.

Нож для густой поросли с 2 режущими кромками
Артикул 4020 890 5501

Нож для густой поросли с 3 режущими кромками
Артикул 4020 890 5500

Трёхгранный напильник



Для пильных дисков с остроугольными зубьями.

Артикул 0811 421 8971

Державка с круглым напильником



Для пильных дисков с долотообразными зубьями.

Артикул 5605 750 4343

Разводка



Для пильных дисков с долотообразными зубьями.

Артикул 4020 893 5000

Советы от специалистов STIHL:



STIHL может предложить подходящую защиту для любого режущего инструмента. Она надёжно защитит пользователя от разлетающихся предметов, например, травы и мелких камней. За консультацией по выбору правильной защиты обращайтесь к официальным дилерам.

Косильные головки^①

Артикул	Диаметр косильных струн ^② (мм)	FS 38/ FS 45 CE/ FS 50 CE	FS 55/ FS 58/ FS 70 CE	FS 100	FS 94 CE	FSA 90	FS 130	FS 120/ FS 250
---------	---	---------------------------	------------------------	--------	----------	--------	--------	----------------

Косильная головка TrimCut

TrimCut 31-2 ØØØ	4002 710 2152	2,4/2,7/3,0	-	●	●	-	●	●	●
TrimCut 41-2 ØØØØ	4003 710 2104	2,4/2,7/3,0	-	-	-	-	-	-	-
TrimCut 51-2 ØØØØ	4005 710 2103	2,4/2,7/3,0/3,3	-	-	-	-	-	-	-

Косильная головка AutoCut

Катушка со струной Ø	6421 710 4300	1,4	-	-	-	-	-	-	-
Катушка со струной Ø	4008 710 4300	1,6	-	-	-	-	-	-	-
AutoCut 2-2 Ø	4008 710 2100	1,6	-	-	-	-	-	-	-
AutoCut C 4-2 Ø	4006 710 2121	2,0	-	-	-	-	-	-	-
AutoCut C 5-2 Ø	4006 710 2105	2,0	●	-	-	-	-	-	-
AutoCut 25-2 ØØØ	4002 710 2108	2,4/2,7	-	●	●	●	●	●	●
AutoCut C 25-2 ØØØ	4002 710 2137	2,4	-	●	●	-	-	●	-
AutoCut 30-2 ØØØ	4002 710 2107	2,7	-	-	-	-	-	●	●
AutoCut 40-2 ØØØ	4003 710 2125	2,7	-	-	-	-	-	-	-
AutoCut 40-4 ØØØ	4005 710 2100	2,7	-	-	-	-	-	-	-

Косильная головка SuperCut

SuperCut 20-2 Ø	4002 710 2162	2,4	-	●	●	●	●	●	●
SuperCut 40-2 Ø	4003 710 2140	2,4	-	-	-	-	-	-	-

Косильная головка PolyCut

PolyCut 6-3	4006 710 2110	-	●	-	-	-	-	-	-
PolyCut 20-3 ^③	4002 710 2130	-	-	●	●	●	●	●	●
PolyCut 41-3 ^③	4003 710 2113	-	-	-	-	-	-	-	-

Косильная головка DuroCut

DuroCut 5-2 ^④ ØØØØ	4006 710 2125	-	●	-	-	-	-	-	-
DuroCut 20-2 ^⑤ ØØØØ	4002 710 2167	-	-	●	●	●	●	●	●
DuroCut 40-4 ^⑥ ØØØØ	4005 710 2106	-	-	-	-	-	-	-	-

● Допускается использование
- Недопустимо

① Допускается использование только с защитным щитком
② Выделенные жирным шрифтом цифры показывают, струной какого диаметра оснащена косильная головка в исходной комплектации

③ В качестве альтернативы возможно оснащение косильными струнами
④ Включая 12 струн L

⑤ Включая 12 струн XL
⑥ Включая 12 струн XXL

	FS 400	FS 490 C-EM	FS 560 C-EM	FSE 91	FSE 92	FSE 60 / FSE 71 / FSE 81	FSA 65 / FSA 85	FR 410 CE
	-	-	-	-	-	-	-	•
	•	•	-	-	-	-	-	-
	-	-	•	-	-	-	-	-
	-	-	-	•	-	-	-	-
	-	-	-	-	•	-	-	-
	-	-	-	-	•	-	•	-
	-	-	-	-	-	•	-	•
	-	-	-	-	-	-	-	•
	-	-	-	-	-	-	-	•
	•	•	-	-	-	-	-	-
	-	•	•	-	-	-	-	-
	-	-	-	-	-	-	-	•
	•	•	-	-	-	-	-	-
	-	-	-	-	-	-	-	•
	-	-	-	-	-	-	-	-
	•	•	•	-	-	-	-	-
	-	-	-	-	-	-	-	-
	-	-	-	-	-	-	-	•
	•	•	•	-	-	-	-	-

- ⊘ Косильная струна круглого сечения
- ⊠ Високотехнологичная крестообразная косильная струна CF3 Pro
- ⊠ Косильная струна квадратного сечения
- ⊠ Косильная струна пятиугольного сечения

Металлические режущие инструменты



Режущее полотно для травы ①		Артикул	FS 55/FS56/FS 70 CE	FS 100/FS 130	FS 94 CE/FS4 90	FS 120/FS 250	FS 400 K/FS 490 C-EM K	FS 490 C-EM/FS 490 C-EM L	FS 560 C-EM	FR 410 CE
230 мм (2 F)	4001 713 3805	●	●	●	-	-	-	-	●	
260 мм (2 F)	4001 713 3812	-	●	●	-	-	-	-	●	
230 мм (4 F)	4001 713 3801	●	●	●	-	-	-	-	●	
230 мм (4 F)	4000 713 3801	-	-	-	●	-	●	-	-	
230 мм (8 Z)	4001 713 3803	●	●	●	-	-	-	-	●	
255 мм (8 Z)	4000 713 3802	-	-	-	●	-	●	●	-	
250 мм (40 Z) ②	4001 713 3806	-	●	●	-	-	-	-	●	
250 мм (40 Z) ②	4000 713 3806	-	-	-	●	-	●	●	-	
250 мм (44 Z) ③	4001 713 3811	-	●	●	-	-	-	-	●	
250 мм (44 Z) ③	4000 713 3811	-	-	-	●	-	●	●	-	
Нож для густой поросли ①										
250 мм (3 F)	4112 713 4100	-	●	-	-	-	-	-	●	
300 мм (3 F)	4119 713 4100	-	-	-	●	●	●	-	-	
305 мм «Spezial» (2 F) ②	4000 713 4103	-	-	-	●	●	●	●	-	
350 мм (3 F)	4110 713 4100	-	-	-	-	-	-	●	-	
350 мм «Spezial» (3 F) ②	4000 713 4100	-	-	-	-	-	-	●	-	
Нож-измельчитель ④ ⑤										
270 мм (2 F)	4000 713 3903	-	-	-	●	-	●	-	-	
320 мм (2 F)	4000 713 3902	-	-	-	-	-	-	●	-	
Пильный диск с остроугольными зубьями ⑤ ⑥										
200 мм (80 Z)	4112 713 4201	-	●	-	-	-	-	-	-	
200 мм (44 Z)	4000 713 4200	-	-	-	●	●	●	-	-	
225 мм (48 Z)	4000 713 4205	-	-	-	-	●	●	●	-	
Пильный диск с долотообразными зубьями ⑤ ⑥										
200 мм (22 Z)	4112 713 4203	-	●	-	-	-	-	-	-	
200 мм (22 Z)	4119 713 4200	-	-	-	●	●	●	-	-	
225 мм (24 Z)	4110 713 4204	-	-	-	-	●	●	●	-	
Пильный диск из твёрдого сплава ⑤ ⑥										
225 мм (36 Z)	4000 713 4211	-	-	-	-	●	●	●	-	

● Допускается использование
- Недопустимо

F = режущие кромки
Z = зубья
① Допускается использование только с защитным щитком

② Выдерживает большие нагрузки, более длительный срок службы
③ Без эффекта разбрасывания

④ Допускается только с защитой измельчителя
⑤ Допускается только для FS с двуручной рукояткой

⑥ Допускается только с упором, см. стр. 88



4

Совет от специалистов STIHL:







В процессе работы с кусторезами на островках безопасности или в общественных парках и скверах из-под инструмента могут вылетать камни и щебень. STIHL предлагает решение: режущее полотно для травы 250-44 без эффекта разбрасывания, сертифицированное по стандарту ПСЛР, позволяет уменьшить безопасное расстояние до авто-

мобилей и других объектов до трёх метров. Благодаря специальной форме зубьев риск повреждения разлетающимися камнями сводится к минимуму. Результат – быстрое выполнение поставленных задач в сочетании с более высоким уровнем комфорта и безопасности.



4

Режущие струны

-  Широчайший ассортимент режущих струн для всех косильных головок STIHL
-  В исполнении из износостойкого материала, сохраняющего эластичность в течение долгого времени
-  Различные варианты формы сечения и диаметра
-  Цветовая маркировка, помогающая правильно выбрать толщину струны

Струны круглого сечения (бобины)

	Артикул
Бобина Ø 1,4 мм x 16,0 м	● 0000 930 2284
Бобина Ø 1,6 мм x 20,0 м	● 0000 930 2334
Бобина Ø 2,0 мм x 15,3 м	● 0000 930 2335
Бобина Ø 2,0 мм x 62,0 м	● 0000 930 2336
Бобина Ø 2,0 мм x 123,0 м	● 0000 930 2337
Бобина Ø 2,4 мм x 14,6 м	● 0000 930 2338
Бобина Ø 2,4 мм x 43,0 м	● 0000 930 2339
Бобина Ø 2,4 мм x 86,0 м	● 0000 930 2340
Бобина Ø 2,4 мм x 261,0 м	● 0000 930 2246
Бобина Ø 2,7 мм x 9,8 м	● 0000 930 2341
Бобина Ø 2,7 мм x 68,0 м	● 0000 930 2343
Бобина Ø 2,7 мм x 215,0 м	● 0000 930 2227
Бобина Ø 3,0 мм x 168,0 м	● 0000 930 2542
Бобина Ø 3,0 мм x 280,0 м	● 0000 930 2543
Бобина Ø 3,3 мм x 591,0 м	● 0000 930 2569
Бобина Ø 4,0 мм x 28,0 м ^①	● 0000 930 3607
Бобина Ø 4,0 мм x 90,0 м ^①	● 0000 930 3603

Высокотехнологичные крестообразные косильные струны CF3 Pro (бобина)

НОВИНКА

	Артикул
Бобина ⚡ 2,7 мм x 27,0 м	■ 0000 930 4301
Бобина ⚡ 2,7 мм x 55,0 м	■ 0000 930 4304
Бобина ⚡ 3,0 мм x 22,0 м	■ 0000 930 4302
Бобина ⚡ 3,0 мм x 45,0 м	■ 0000 930 4305
Бобина ⚡ 3,3 мм x 36,0 м	■ 0000 930 4311

НОВИНКА

Высокотехнологичные косильные струны CF3 Pro

CF3 Pro превратили мечту о косильных струнах высокой прочности в реальность. 3-компонентная косильная струна выполнена из высококачественного полиамида. Это способствует увеличению срока службы косильной струны. Благодаря скручиванию возникающий в процессе скашивания свист становится заметно тише. А новый профиль крестообразной формы обеспечивает оптимальную производительность скашивания и чистоту кромок. Высокотехнологичные косильные струны совместимы со многими косильными головками STIHL.



^① Для DuroCut

Бесшумные струны круглого сечения (бобины)

Бобина	Диаметр	Длина	Цвет	Артикул
Бобина	∅ 1,6 мм	20,0 м	Синий	0000 930 2415
Бобина	∅ 2,0 мм	15,3 м	Синий	0000 930 2416
Бобина	∅ 2,0 мм	62,0 м	Синий	0000 930 2418
Бобина	∅ 2,4 мм	14,6 м	Оранжевый	0000 930 2419
Бобина	∅ 2,4 мм	86,0 м	Оранжевый	0000 930 2421
Бобина	∅ 2,4 мм	261,0 м	Оранжевый	0000 930 2535
Бобина	∅ 2,7 мм	9,8 м	Красный	0000 930 2422
Бобина	∅ 2,7 мм	68,0 м	Красный	0000 930 2423
Бобина	∅ 2,7 мм	215,0 м	Красный	0000 930 2414
Бобина	∅ 4,0 мм	28,0 м ¹⁾	Зеленый	0000 930 3708

Струны квадратного сечения (бобины)

Бобина	Диаметр	Длина	Цвет	Артикул
Бобина	∩ 2,4 мм	43,0 м	Оранжевый	0000 930 2640
Бобина	∩ 2,4 мм	86,0 м	Оранжевый	0000 930 2641
Бобина	∩ 2,4 мм	261,0 м	Оранжевый	0000 930 2612
Бобина	∩ 2,4 мм	434,0 м	Оранжевый	0000 930 2613
Бобина	∩ 2,7 мм	34,0 м	Красный	0000 930 2642
Бобина	∩ 2,7 мм	68,0 м	Красный	0000 930 2643
Бобина	∩ 2,7 мм	215,0 м	Красный	0000 930 2616
Бобина	∩ 2,7 мм	358,0 м	Красный	0000 930 2617
Бобина	∩ 3,0 мм	55,0 м	Желтый	0000 930 2644
Бобина	∩ 3,0 мм	168,0 м	Желтый	0000 930 2619
Бобина	∩ 3,0 мм	280,0 м	Желтый	0000 930 2620
Бобина	∩ 3,3 мм	40,0 м	Черный	0000 930 2645
Бобина	∩ 3,3 мм	142,0 м	Черный	0000 930 2622
Бобина	∩ 3,3 мм	236,0 м	Черный	0000 930 2623

Пятиугольные режущие струны (бобины)

Бобина	Диаметр	Длина	Цвет	Артикул
Бобина	∩ 2,4 мм	50,0 м	Оранжевый	0000 930 3340
Бобина	∩ 2,4 мм	100,0 м	Оранжевый	0000 930 3341
Бобина	∩ 2,4 мм	300,0 м	Оранжевый	0000 930 3339
Бобина	∩ 2,7 мм	80,0 м	Красный	0000 930 3343
Бобина	∩ 2,7 мм	222,0 м	Красный	0000 930 3303
Бобина	∩ 3,0 мм	60,0 м	Желтый	0000 930 3344
Бобина	∩ 3,0 мм	180,0 м	Желтый	0000 930 3305
Бобина	∩ 3,0 мм	300,0 м	Желтый	0000 930 3306

Комплект пластиковых ножей



Для PolyCut,
12 пластиковых ножей.

Артикул 4111 007 1001

Струны для DuroCut

Для DuroCut 40-4,
размер XXL, 4 мм, зубчатая
Артикул 0000 930 3505

Для DuroCut 40-4,
размер XXL, 4 мм, круглая
(без илл.)

Артикул 0000 930 3605

Струны



	Струны круглого сечения	Высокотехнологичные крестообразные копильные струны CF3 Pro	Бесшумные струны круглого сечения	Струны квадратного сечения	Пятиугольные режущие струны
	∅	∩	∅	∩	∩
1,4 мм	●	-	-	-	-
1,6 мм	●	-	●	-	-
2,0 мм	●	-	●	-	-
2,4 мм	●	-	●	■	⬠
2,7 мм	●	■	●	■	⬠
3,0 мм	●	■	-	■	⬠
3,3 мм	●	■	-	■	-
4,0 мм	●	-	●	-	-

Струны для DuroCut

48 струн в каждой упаковке.



Для DuroCut 5-2 и 20-2,
размер L, 2 мм, зубчатая
Артикул 0000 930 3503

Для DuroCut 20-2 и 40-4,
размер XL, 3 мм, зубчатая
Артикул 0000 930 3504

Катушки со струной



1,4 мм, 2 x 4,0 м для FSE 31
Артикул 6421 710 4300



С бесшумной струной.
1,6 мм, 2 x 4,0 м для FSE 52
Артикул 4008 710 4



«Ещё немного выше... да, так хорошо»

Тим и Тамара колдуют над спиреей в своем саду. Команда работает слаженно: «Вот так хорошо!» – кричит Том. «Собственно, моя помощь Тамаре не нужна. Но эта изгородь такая длинная – вот я и помогаю ей с выравниванием», – говорит он, сгребая срезанные листья и ветки в кучу. Немного позднее Тим несколькими движениями превращает свой комбиинструмент в воздуходувное устройство и снова обходит изгородь.





Комбидвигатели	99
Комбиинструменты	100
Принадлежности для комбисистемы	102
Мультимотор ММ 55	105
Мультимотор и принадлежности	106



1 Выберите один из трёх мощных комбидвигателей.

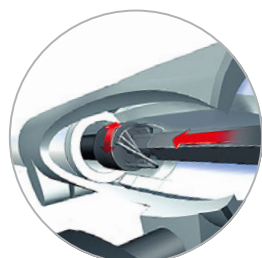

2 Добавьте один из одиннадцати комбинструментов – и приступайте к работе!



i Обратите внимание на то, что не все изделия имеют указанные здесь характеристики. На этой странице описаны только самые важные из них. Дополнительные объяснения и указания см. на стр. 248, а также на сайте www.stihl.ru.



Комбидвигатели

- Для работ вокруг дома, ухода за садом и даже больше
- Три мощных двигателя с различными комбинструментами
- Одна система для выполнения множества задач

KM 55 R с FS-KM



27,2 см³, 0,75 кВт/1,0 л.с., 3,9 кг[Ⓛ]. Мотокоса с разъемной штангой со всеми возможностями комбисистемы STIHL.

Комплектация с косильной головкой

Артикул 4140 200 0486

Комплектация с диском для травы

Артикул 4140 200 0487

KM 94 RC-E



24,1 см³, 0,9 кВт/1,2 л.с., 4,0 кг[Ⓛ]. Для профессионального использования. Пусковое устройство STIHL ErgoStart, функция частичной нагрузки ECOSPEED, круговая рукоятка, подвесной ремень, двигатель 2-MIX, инновационная система остановки двигателя нажатием кнопки.

Артикул 4149 200 0035

KM 130 R



36,3 см³, 1,4 кВт/1,9 л.с., 4,6 кг[Ⓛ]. Для профессионального использования. Круговая рукоятка, наплечный ремень, двигатель 4-MIX[®] с автоматической декомпрессией.

Артикул 4180 011 5327

Информацию о подходящем топливе и смазочных материалах см. на стр. 184.



E = ErgoStart
R = круговая рукоятка

Ⓛ Вес двигателя без топлива и без комбинструментов



5

Комбиинструменты

-  11 разнообразных комбиинструментов
-  Лёгкое комбинирование
-  Лёгкая безинструментальная замена комбиинструмента

Коса FS-KM^①



Для расчистки территории возле стен домов, заборов, живых изгородей и у обочин дорог. Косильная головка AutoCut C 25-2, вес 1,2 кг^②.

Артикул 4180 200 0476



Коса FSB-KM^③



Для расчистки узких участков. Косильная головка AutoCut 11-2, с изогнутой штангой. Не используется в сочетании с базовым двигателем KM 130 R, вес 0,7 кг^②.

Артикул 4137 740 5006



Коса FS-KM^①



С режущим диском для травы можно без труда скосить даже луга с жёсткой, сухой травой. Режущий диск для травы GSB 230-2, вес 1,2 кг^②.

Артикул 4180 200 0475



Кромкорез FCB-KM^③



Для формирования ровных краёв газона возле дорожек, подъездов или кромок грядок. Регулируемая глыбина, вес 2,2 кг.

Артикул 4180 740 5002



Принадлежности:
нож для кромкореза (запасной)

Длина 20 см

Артикул 4133 713 4101

^① Допускается применение для всех базовых двигателей

^② Вес без режущего инструмента и защитного кожуха

Подметальный валик KW-KM^③



Для подметания дорожек и улиц. Резиновые рёбра, с защитой, вес 7,4 кг^④.

Артикул 4601 740 4904



Почвенная фреза BF-KM^①



Для аэрации и культивирования почвы. Рабочая ширина 22 см, с защитой, вес 4,1 кг.

Артикул 4601 740 5000



Высоторез HT-KM^③



Уход за деревьями станет ещё проще и комфортнее, даже если придется срезать ветки высоко над головой. Подходящий удлинитель штанги и угловой редуктор см. на стр. 103, вес 1,8 кг.

Артикул 4182 740 5002



Мотосекатор HL-KM 0°^③



Для ухода за высокими и широкими живыми изгородями, незаменим для фигурной стрижки. Прямой или с угловым редуктором см. на стр. 103, вес 1,8 кг.

Артикул 4230 740 5004



Подметальная щётка KB-KM^③



Удаляет самую стойкую грязь из глубоких канавок и щелей. Жёсткая щетина, щётки, вращающиеся во встречном направлении, с защитой, вес 6,4 кг^④.

Артикул 4601 740 4905



Воздуходувное устройство BG-KM^③



Быстро убирает листву и обрезки травы с дорожек и площадок. Высокая мощность нагнетания воздуха, вес 1,8 кг.

Артикул 4606 740 5000



Принадлежности: плоская изогнутая насадка



Артикул 4606 701 8301

Мотосекатор HL-KM 135°^④



Для стрижки высоких живых изгородей и для удобной работы в непосредственной близости от земли. Может использоваться в сочетании с ранцевой системой RTS, ступенчатая регулировка, складывается для транспортировки, вес 2,6 кг.

Артикул 4230 740 5000





③ Подходит только для базовых двигателей с круговой рукояткой (R)

④ Вес включает защиту



5

Принадлежности для комбисистемы

-  Для удобной работы и транспортировки
-  Удлинители штанги и угловые редукторы
-  Сумка для переноски

Ранцевая система RTS



Идеально подходит для длительных периодов работы, подгоняется по фигуре. Регулируемая по высоте, для HL-KM 135°, HT-KM, HL 95, HL 100 и HLE 71 (не для HLE 71 K).

Артикул **0000 790 4400**

Удобный наплечный ранец НТ



Равномерно распределяет вес на плечи, спину, поясницу и бедра и служит практичным помощником при переноске. Мягкие подкладки для повышенного комфорта при длительной эксплуатации и работе на больших участках. Идеально подходит для работы с комбинструментом HT-KM.

Артикул **4138 710 9001**

Комбидвигатели

Артикул	Рабочий объем (см³)	Мощность (кВт/л.с.)
KM 55 R с FS-KM AC C 25-2	4140 200 0486	27,2 0,75/1,0
KM 55 R с FS-KM GSB 230-2	4140 200 0487	27,2 0,75/1,0
KM 94 RC-E	4149 200 0035	24,1 0,9/1,2
KM 130 R	4180 011 5327	36,3 1,4/1,9

Комбинструменты

FS-KM AC C 25-2	4180 200 0476	-	-
FS-KM GSB 230-2	4180 200 0475	-	-
FSB-KM AC 11-2	4137 740 5006	-	-
FCB-KM	4180 740 5002	-	-
KW-KM	4601 740 4904	-	-
KB-KM	4601 740 4905	-	-
BF-KM	4601 740 5000	-	-
BG-KM	4606 740 5000	-	-
HT-KM	4182 200 5002	-	-
HL-KM 0°	4230 740 5004	-	-
HL-KM 135°[®]	4230 740 5000	-	-

● Серийное оснащение

E = ErgoStart

R = круговая рукоятка

Удлинитель штанги



В исполнении из алюминия. Для использования с комбининструментами НТ-КМ и НЛ-КМ. Увеличение радиуса действия на 50 см, вес 0,6 кг.

Артикул 0000 710 7100



В исполнении из карбона. Для использования с комбининструментами НТ-КМ и НЛ-КМ. Увеличение радиуса действия на 1 м, алюминиевый полый вал, суперлёгкий вес 0,9 кг.

Артикул 4180 710 7105

Угловой редуктор

Для использования комбининструментов НТ-КМ и НЛ-КМ (с прямым редуктором).



Артикул 4138 640 0201

Сумка для переноски



Прекрасно подходит для транспортировки и хранения комбидвигателя с круговой рукояткой вместе с комбининструментом FS-КМ или НЛ-КМ. Также подходит для моделей HSA 66, HSA 86, BGA 85 и BGA 100.

Артикул 0000 881 0507

Вес (кг)	Уровень звукового давления ^① (дБА) ^②	Уровень звуковой мощности ^① (дБА) ^②	Уровень вибрации, слева/справа ^③ (м/с ²) ^②	В сочетании с ВБ-КМ: Усилие нагнетания воздуха (Н)	В сочетании с ВБ-КМ: Скорость воздушного потока (м/с) с круглой насадкой ^④	В сочетании с ВБ-КМ: Расход воздуха (м ³ /ч) с круглой насадкой ^④	В сочетании с ВБ-КМ: Макс. скорость с круглой насадкой ^④	В сочетании с ВБ-КМ: Макс. скорость воздушного потока (м/с)	Макс. расход воздуха (м ³ /ч) ^⑤	Длина до быстроразъемной муфты (см)	Общая длина (см)	Длина реза (см)	Рабочая ширина (см)	Автоматическая декомпрессия	Пусковое устройство ErgoStart (E)	Круговая/двухручная рукоятка	Наплечный ремень	Двигатели STIHL (2-MIX/4-MIX [®])
3,9	95	109	11,6/11,8	16	59	845	71	1140	84	-	-	-	-	-	●/-	-	-	-
3,9	95	109	11,6/11,8	16	59	845	71	1140	84	-	-	-	-	-	●/-	-	-	-
4,0 ^⑦	95	109	7,2/7,2	16	59	845	71	1140	90	-	-	-	-	●	●/-	●	-	2-MIX
4,6 ^⑦	99	109	9,7/9,4	21	68	965	81	1300	92	-	-	-	●	-	●/-	●	-	4-MIX [®]
1,2 ^⑧	-	-	-	-	-	-	-	-	-	94 ^⑧	-	-	-	-	●/●	-	-	-
1,2 ^⑧	-	-	-	-	-	-	-	-	-	94 ^⑧	-	-	-	-	●/●	-	-	-
0,7 ^⑧	-	-	-	-	-	-	-	-	-	77 ^⑧	-	-	-	-	●/-	-	-	-
2,2	-	-	-	-	-	-	-	-	-	92	-	-	-	-	●/-	-	-	-
7,4 ^⑧	-	-	-	-	-	-	-	-	-	125	-	60	-	-	●/-	-	-	-
6,4 ^⑧	-	-	-	-	-	-	-	-	-	125	-	60	-	-	●/-	-	-	-
4,1	-	-	-	-	-	-	-	-	-	100	-	22	-	-	●/●	-	-	-
1,8	-	-	-	-	-	-	-	-	-	89	-	-	-	-	●/-	-	-	-
1,8	-	-	-	-	-	-	-	-	-	126	30	-	-	-	●/-	-	-	-
1,8	-	-	-	-	-	-	-	-	-	116	50	-	-	-	●/-	-	-	-
2,6	-	-	-	-	-	-	-	-	-	160	50	-	-	-	●/-	-	-	-

AC = косильная головка AutoCut
GSB = режущий диск для травы

① К-коэффициент по RL 2006/42/EG = 2,5 дБ(A)

② Максимальные значения для допустимых к использованию комбининструментов

③ К-коэффициент по RL 2006/42/EG = 2 м/с²

④ В режиме нагнетания воздуха

⑤ Без системы нагнетания/насадки

⑥ Угловой редуктор со ступенчатой регулировкой

⑦ Вес двигателя без топлива и без комбининструментов

⑧ Без режущего инструмента и защиты

⑨ Вес включает защиту

www.stihl.ru



Мультифункциональная рукоятка 2

1
Инновационная технология двигателя с бумажным воздушным фильтром

3
Ручка для транспортировки

4
Складная рама

Добавьте одну из восьми мультинасадок и приступайте к работе!

Техническая информация

- 1 Инновационная технология двигателя с бумажным воздушным фильтром**
Для облегчения запуска карбюратор оснащён ручным топливным насосом. Для набора оборотов установлен ускорительный бензонасос. Бумажный воздушный фильтр надёжно защищает двигатель от пыли и грязи.
- 2 Мультифункциональная рукоятка**
Важнейшие элементы управления двигателем расположены на рукоятке.

Высокий уровень комфорта

- 3 Ручка для транспортировки**
С помощью ручки для транспортировки мультифункциональный агрегат STIHL удобно грузится в автомобиль.
- 4 Складная рама**
Мультифункциональный агрегат быстро и просто складывается даже с установленной насадкой, что позволяет экономить место при транспортировке и хранении.

i Обратите внимание на то, что не все изделия имеют представленные здесь характеристики. На этой странице описаны только самые важные из них. Дополнительные объяснения и указания см. на стр. 248, а также на сайте www.stihl.ru.



Мультимотор ММ 55

- Для ухода за газонами, обработки почвы и уборки территории
- Мощный многофункциональный двигатель
- Может комбинироваться с различными насадками
- Складная рама для удобной транспортировки

ММ 55 + BF-MM

Почвенная фреза в комплекте!



27,2 см³, 0,75 кВт/1,0 л.с., 7,9 кг^①. ММ 55 в комплекте с почвенной фрезой – это полноценный мини-культиватор с расширенными возможностями, такими как стрижка газонов и уборка территорий. Для выполнения разнообразных задач. Мощный двигатель, быстро и просто комбинируемый с насадками STIHL. Мультифункциональная рукоятка, бумажный воздушный фильтр, складывающаяся рама.

Артикул 4601 011 3903

5

		Артикул	Рабочий объем (см ³)	Мощность (кВт/л.с.)	Вес (кг) ①	Уровень звукового давления ② (дБ(A))	Уровень звуковой мощности ③ (дБ(A))	Уровень вибрации слева/справа ④ (м/с ²)
Мультифункциональный двигатель								
ММ 55 + BF-MM	4601 011 3903	27,2	0,75/1,0	7,9	86	94	2,3/3,6	

① Вес без топлива, без насадки

② К-коэффициент по RL 2006/42/EG = 2,5 (дБ(A))

③ К-коэффициент по RL 2006/42/EG = 2 м/с²

Информацию о подходящем топливе и смазочных материалах см. на стр. 184.



5

Мультимотор и принадлежности

- Восемь практичных насадок
- Замена инструмента в мгновение ока

Почвенная фреза BF-MM



Разрыхляет тяжёлые, глинистые почвы. Идеально подходит для рекультивации и разрыхления почвы, рабочая ширина 22 см, вес 2,0 кг.

Артикул 4601 740 4605



Кромкорез FC-MM^①



Оптимально подрезает края — низко, почти у корней, вес 0,8 кг.

Артикул 4601 740 4603



Почвоизмельчи- тель BK-MM



Идеально подходит для тонкой работы. Распределяет лёгкие песчаные почвы и измельчает грубую почву, рабочая ширина 22 см, вес 2,0 кг.

Артикул 4601 740 4606



Насадка для аэрации газона RL-MM^②



Для улучшения роста корней. Прокалывает поверхность газона и обеспечивает оптимальное питание и аэрацию, рабочая ширина 20 см, вес 2,0 кг.

Артикул 4601 740 4600



① Рекомендуется использование тележки

② Требуется использование тележки

Насадка для удаления мха MF-MM^①

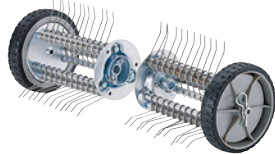

Удаляет с газона мох и жёсткую свалывшуюся траву. В комплект оснащения входят щиток и фартук, рабочая ширина 50 см, вес 8,3 кг.

Артикул 4601 740 4601



Подметальная щётка KB-MM^②



Тщательно очищает от грязи неровные поверхности из натурального камня, в комплект входит щиток, рабочая ширина 60 см, вес 4,2 кг.

Артикул 4601 740 4602



Стопор (сошник)



Регулирует рабочую глубину и скорость при обработке почвы, для этого нужно лишь изменить высоту стопора (сошника).

Артикул 4601 740 4800

Дополнительный груз



Для BF-MM и BK-MM. Идеальное дополнение при рыхлении и измельчении. Повышает давление на рабочий инструмент, обеспечивая ему более глубокое проникновение в почву.

Артикул 4601 730 4500

Подметальный валик KW-MM^②



Идеален для подметания дорожек и улиц. Тщательно очищает ровные поверхности от грязи, песка, камней и листьев. Без щитка, рабочая ширина 60 см, вес 3,7 кг.

Артикул 4601 740 4604



Насадка для стрижки травы FS-MM



Используется для подстригания травы на дачных участках. Прекрасно подходит для работы на газоне.

Артикул 4601 740 4610



Тележка



Для MF-MM^①, KW-MM^② и KB-MM^②. Облегчает подъём инструмента и уменьшает сопротивление движению при удалении мха, чистке и подметании. Высокая манёвренность.

Артикул 4601 007 1008



«Здорово у тебя получается!»

Самшит, бирючина, лавр – протяжённый участок включает сотни метров живых изгородей, требующих ухода. А еще гигантская изгородь из бамбука, который уже вымахал выше человеческого роста и также нуждается в стрижке. Это – последние из тех многочисленных работ, которые должны быть выполнены сегодня. Данило и Михаэль принимают за дело, вооружившись, кроме мотоножниц, также и мотосекатором. Его поворотная ножевая траверса позволяет садовникам работать более гибко и вовремя закончить работу.





Мотоножницы	111
Бензиновые мотоножницы	111
Аккумуляторные ножницы для стрижки кустарника и аккумуляторные мотоножницы	112
Электроножницы	114
Принадлежности для мотоножниц	115
» Обзор мотоножниц	117
Мотосекаторы, принадлежности » Обзор	119



Техническая информация

- 1 **Двигатель STIHL 2-MIX**
Двухтактный двигатель STIHL 2-MIX обеспечивает высокую мощность (т.е. более ровное распределение крутящего момента в зависимости от оборотов), улучшение экологичности выхлопа до 70% и экономичность до 20% по сравнению с классическими двухтактными двигателями STIHL.
- 2 **Двигатель облегчённой конструкции**
Существенное уменьшение веса благодаря последовательному использованию таких высококачественных материалов, как алюминий и магний, при производстве деталей двигателей и редукторов.

Высокий уровень комфорта

- 3 **Антивибрационная система STIHL**
Буферы и амортизаторы снижают передачу вибраций от двигателя на руки и кисти. Это делает работу с агрегатом заметно более удобной.
- 4 **Продуманная геометрия ножа**
Геометрия ножа и специально адаптированный редуктор для триммингового или встречного реза гарантируют максимальную эффективность резки.
- 5 **Крышка топливного бака, открываемая без инструмента**
Специальная крышка для быстрого и лёгкого открывания и закрывания бака без использования инструмента.

Безопасность

- 6 **Защита от соприкосновения с ножами**
Предотвращает травмирование пользователя, легко заменяется в случае износа.
- 7 **Защита направляющей**
Предохраняет вершину направляющей от износа и облегчает работу вблизи поверхности почвы и стен. Легко заменяется в случае износа.



Обратите внимание на то, что не все изделия имеют указанные здесь характеристики. На этой странице описаны только самые важные из них. Дополнительные объяснения и указания см. на стр. 248, а также на сайте www.stihl.ru.



Бензиновые мотоножницы

- Мощные инструменты небольшого веса и высокой производительности
- Для использования на больших земельных участках
- В садово-парковом и ландшафтном дизайне
- Для стрижки густых живых изгородей и декоративных деревьев и кустов

HS 45



27,2 см³, 0,75 кВт/1,0 л.с., от 4,7 кг[Ⓞ]. Модель для начинающих пользователей. Предназначена для ухода за посадками на садовом участке. Антивибрационная система STIHL, долговечный воздушный фильтр, двигатель 2-MIX, ножи с односторонней заточкой, встроенная защита от прорезания.

Длина реза	Артикул
45 см	4228 011 2924
60 см	4228 011 2925

HS 82 R



22,7 см³, 0,7 кВт/1,0 л.с., от 5,4 кг[Ⓞ]. Профессиональный инструмент с низкой скоростью ножей для встречного реза. Двигатель 2-MIX, антивибрационная система STIHL, долговечный воздушный фильтр, двусторонняя заточка ножей в исполнении для встречного реза, поворотная многофункциональная рукоятка, съёмная защита от порезов и защита ножей, кнопка остановки.

Длина реза	Артикул
60 см	4237 011 2940
75 см	4237 011 2941

HS 82 T



22,7 см³, 0,7 кВт/1,0 л.с., от 5,2 кг[Ⓞ]. Профессиональный инструмент с высокой скоростью ножей для чистого триммингового реза. Двигатель 2-MIX, антивибрационная система STIHL, долговечный воздушный фильтр, двусторонняя заточка ножей в исполнении для триммингового реза, поворотная многофункциональная рукоятка, съёмная защита от порезов и защита ножей, кнопка остановки.

Длина реза	Артикул
60 см	4237 011 2951
75 см	4237 011 2952

Информацию о подходящем топливе и смазочных материалах см. на стр. 184.

R = встречный рез

T = тримминговый рез

Ⓞ Вес без топлива, в сборе



6

Аккумуляторные мотоножницы

- Для профессионального и частного использования
- Для стрижки живых изгородей в местах с нормированным уровнем шума, таких как жилые районы, больницы, кладбища и школы
- Простые и удобные в обращении
- Превосходная производительность

HSA 25



Аккумуляторные ножницы для стрижки кустарника со специальными ножами для подстригания и ухода за низкорослыми вечнозелёными живыми изгородями и мелколистными декоративными деревьями и кустарниками с толщиной веток до 8 мм. Также в комплект входит нож для травы, предназначенный для подстригания кромки газона на террасах, цветочных клумбах и бордюрах. Эргономичная обрезиненная рукоятка, ножи с двойным ходом для мощного реза и низкого уровня вибрации, вес 0,6 кг[Ⓞ]. Аккумулятор подходит только к HSA 25. Для работы у самой земли рекомендуется использовать телескопическую штангу (стр. 116).

В комплект поставки входит:

- 1 литий-ионный аккумулятор, 21,6 Вт•ч (10,8 В, 2,0 А•ч), время работы аккумулятора до 110 мин.;
- 1 зарядное устройство, время зарядки аккумулятора 140 мин./180 мин. (80%/100%);
- 1 нож для кустарника, длина лезвия 17 см;
- 1 нож для травы, ширина лезвия 11 см;
- 1 сумка для транспортировки, чёрная с оранжевым, с проушинами для размещения на стене.

Длина реза	Артикул
17 см	4515 011 3510



Информацию о подходящих литий-ионных аккумуляторах и других принадлежностях см. на стр. 16.

Ⓞ Вес без аккумулятора, режущего инструмента и защиты

HSA 66



Аккумуляторные мотопилы демонстрируют высокую эффективность в сочетании с небольшим весом и постоянной частотой ходов при нагрузке, даже при использовании в сложных условиях. Шаг зубьев 30 мм, каплевидная геометрия ножей для еще лучшего захвата веток зубьями, двусторонние ножи с односторонней заточкой, встроенная защита от соприкосновения с ножами, защита направляющей на винтах, вес 3,1 кг[®].

HSA 66 без аккумулятора и зарядного устройства

Длина реза	Артикул
50 см	4851 011 3525

Набор HSA 66 с AP 100 и AL 100

Длина реза	Артикул
50 см	4851 200 0090

HSA 86



Аккумуляторные мотопилы отличаются еще большей мощностью и эффективностью в сочетании с небольшим весом и постоянным числом ходов под нагрузкой, даже при встречном резе. Расстояние между зубьями 33 мм, два варианта длины ножей, двусторонняя заточка ножей, съёмная защита от соприкосновения с ножами и защита направляющей, вес от 3,0 кг[®].

HSA 86 без аккумулятора и зарядного устройства

Длина реза	Артикул
62 см	4851 011 3526

Набор HSA 86 с AP 200 (2 шт.) и AL 300

Длина реза	Артикул
62 см	4851 200 0091





Электроножницы

- Для стрижки живых изгородей и кустов вокруг дома
- Просты в обращении
- Особенно лёгкие и тихие

HSE 42



230 В, 420 Вт, 3,0 кг[Ⓛ]. Незаменимы для обрезки веток и тонких сучьев. Встроенная защита от прорезания, компактная защита рук, механический тормоз ножа, ножи с односторонней заточкой, фиксирующее приспособление для разгрузки сетевого кабеля.

Длина реза	Артикул
45 см	4818 011 3506

HSE 52



230 В, 460 Вт, 3,1 кг[Ⓛ]. Незаменимы для обрезки веток и тонких сучьев. Встроенная защита от прорезания, защита направляющей, компактная защита рук, механический тормоз ножей, односторонний нож, фиксирующее приспособление для разгрузки сетевого кабеля, защита направляющей на вершине ножа.

Длина реза	Артикул
50 см	4818 011 3507

HSE 61



230 В, 500 Вт, от 4,0 кг[Ⓛ]. Поворотная рукоятка с пятью положениями для удобного захвата там, где требуется гибкость. Встроенная защита от прорезания, защита направляющей, увеличение радиуса действия, односторонний нож, антивибрационная система, приспособление для разгрузки сетевого кабеля.

Длина реза	Артикул
50 см	4812 011 3509

[Ⓛ] Вес без кабеля

HSE 71



230 В, 600 Вт, от 4,2 кг[Ⓞ]. Подходит для обрезки толстых сучьев. Встроенная защита от прорезания, защита направляющей, увеличение радиуса действия, односторонний нож, поворотная рукоятка с пятью положениями, антивибрационная система, приспособление для разгрузки сетевого кабеля.

Длина реза	Артикул
60 см	4812 011 3513
70 см	4812 011 3517

HSE 81



230 В, 650 Вт, от 4,1 кг[Ⓞ]. Идеально подходит для ухода за большими живыми изгородями. Защита от прорезания и защита направляющей, увеличение радиуса действия, двусторонний нож с большим расстоянием между зубьями, поворотная рукоятка с пятью положениями, антивибрационная система, приспособление для разгрузки сетевого кабеля.

Длина реза	Артикул
50 см	4812 011 3529



6

Принадлежности для мотоножниц

- Практичные помощники для неутомительной работы
- Защита направляющей и кожухи
- Комплекты для регулировки зазора ножей

Телескопическая штанга для HSA 25

НОВИНКА



Позволяет работать с HSA 25 не наклоняясь. Смена аккумулятора на рукоятке управления, плавное раздвигание в диапазоне от 95 до 110 см, регулировка рабочего угла до 125°, лёгкие ролики.

Артикул 4515 710 7100

Защитное приспособление для направляющей



Предотвращает повреждение вершины ножевой балки при работе в непосредственной близости от земли и стен.

Подходит для HS 81 R, HS 82 R

Артикул 4237 790 9802

Направляющий кожух



Для направления срезанного растительного материала. Легко надевается на нож с обеих сторон.

Подходит для моделей HSA 66, HSA 86 и всех HSE, с длиной реза 50 см, возможность монтажа без инструмента.

Артикул 4859 740 3300

Комплекты для регулировки зазора ножей

Для регулировки зазора ножей в случае износа.

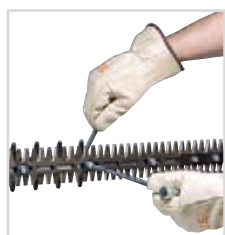

Комплект для регулировки зазора ножей, 60 см.

Подходит для HS 81 R, HS 82 R

Артикул 4237 007 1008

Подходит для HS 81 T, HS 82 T

Артикул 4237 007 1001

Комплект для регулировки зазора ножей, 75 см.

Подходит для HS 81 R, HS 82 R

Артикул 4237 007 1009

Подходит для HS 81 T, HS 82 T

Артикул 4237 007 1002

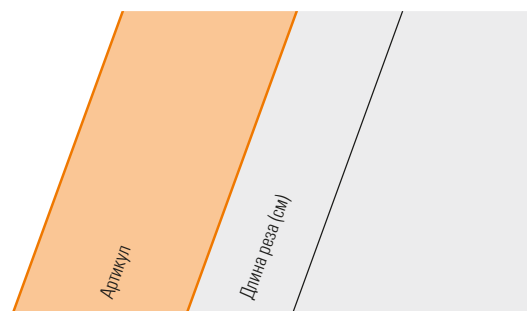

Бензиновые мотокосилки

HS 45	4228 011 2924	45
HS 45	4228 011 2925	60
HS 82 R	4237 011 2940	60
HS 82 R	4237 011 2941	75
HS 82 T	4237 011 2951	60
HS 82 T	4237 011 2952	75

Аккумуляторные мотокосилки

HSA 25	4515 011 3510	17
HSA 66	4851 011 3525	50
Комплект HSA 66 с AP 100 + AL 100	4851 200 0090	50
HSA 86	4851 011 3526	62
Комплект HSA 86 с 2 x AP 200 + AL 300	4851 200 0091	62

Электрические мотокосилки

HSE 42	4818 011 3506	45
HSE 52	4818 011 3507	50
HSE 61	4812 011 3509	50
HSE 71	4812 011 3513	60
HSE 71	4812 011 3517	70
HSE 81	4812 011 3529	50

● Серийное оснащение

R = встречный рез
T = тримминговый рез

① К-коэффициент по RL 2006/42/EG = 2,5 дБ(A)
② К-коэффициент по RL 2006/42/EG = 2 м/с²
③ Вес без топлива, в сборе

Рабочий объем (см ³)	Мощность (кВт/л.с.)	Номинальное напряжение (В)	Потребляемая мощность (Вт)	Вес (кг)	Уровень звукового давления ^① (дБ(А))	Уровень звуковой мощности ^① (дБ(А)) (м/с ²)	Общая длина (см)	Антивибрационная система STiHL	Поворотная рукоятка	Пусковое устройство EasyStart	Устройство облегченного запуска ErgoStart (E)	Система предварительной очистки воздуха	Частота ходов (об./мин.)	Расстояние между зубьями (мм)	Двигатель STiHL (2-MIX/4-MIX [®])	
27,2	0,75/1,0	-	-	4,7 ^④	97	107	10,0/9,0	95	●	-	●	-	●	3.800	30	2-MIX
27,2	0,75/1,0	-	-	5,0 ^④	97	107	10,0/9,0	110	●	-	●	-	●	3.800	30	2-MIX
22,7	0,7/1,0	-	-	5,4 ^④	94	106	2,2/2,8	120	●	●	-	-	●	3.200	38	2-MIX
22,7	0,7/1,0	-	-	5,7 ^④	94	106	2,7/3,0	135	●	●	-	-	●	3.200	38	2-MIX
22,7	0,7/1,0	-	-	5,2 ^④	95	107	2,8/2,9	121	●	●	-	-	●	5.100	30	2-MIX
22,7	0,7/1,0	-	-	5,3 ^④	95	107	2,3/2,3	133	●	●	-	-	●	5.100	30	2-MIX
-	-	-	-	0,6 ^④	70	80	1,2/1,4 ^⑤	50	-	-	-	-	-	2.000	19	-
-	-	-	-	3,1 ^⑤	83	94	3,7/2,3	103	-	-	-	-	-	3.000	30	-
-	-	-	-	3,9 ^⑤	83	94	3,7/2,3	103	-	-	-	-	-	3.000	30	-
-	-	-	-	3,3 ^⑤	83	94	3,7/2,3	115	-	-	-	-	-	3.000	33	-
-	-	-	-	4,6 ^⑥	83	94	3,7/2,3	115	-	-	-	-	-	3.000	33	-
-	-	230	420	3,0 ^⑥	84	95	3,1/1,5	92	-	-	-	-	-	3.400	21	-
-	-	230	460	3,1 ^⑥	84	95	3,1/1,5	101	-	-	-	-	-	3.400	23	-
-	-	230	500	4,0 ^⑥	83	94	3,6/3,2	113	-	●	-	-	-	3.200	29	-
-	-	230	600	4,2 ^⑥	85	96	3,2/2,0	123	-	●	-	-	-	2.800	36	-
-	-	230	600	4,3 ^⑥	85	96	3,2/2,0	133	-	●	-	-	-	2.800	36	-
-	-	230	650	4,1 ^⑥	85	96	2,9/2,0	113	-	●	-	-	-	2.800	36	-

④ Вес без аккумулятора, режущего инструмента и защиты

⑤ Вес без аккумулятора

⑥ Вес с аккумулятором, без зарядного устройства

⑦ Вес с аккумулятором, без зарядного устройства

⑧ Вес без кабеля

⑨ С ножом для кустарника/ножом для травы



Техническая информация

- 1 Система ножей**
Двусторонний нож быстро и мощно режет даже толстые ветки.
- 2 Двигатель STIHL 4-MIX®**
Двигатель STIHL 4-MIX® сочетает в себе преимущества двухтактных и четырёхтактных двигателей. Низкий расход топлива, меньшее количество выхлопных газов, не требует замены масла. Приятное звучание. Превосходное тяговое усилие и высокий крутящий момент.

Высокий уровень комфорта

- 3 Мультифункциональная рукоятка**
Мультифункциональная рукоятка мотосекатора обеспечивает простое управление всеми функциями двигателя.
- 4 Облегчённый редуктор**
Корпус из магниевого сплава особенно лёгок.
- 5 Круговая рукоятка**
Круговая рукоятка обеспечивает большую свободу движения и лёгкое управление даже в условиях ограниченного пространства.

Безопасность

- 6 Система быстрой регулировки**
Угол наклона ножей регулируется ступенчато в двух направлениях в диапазоне до 135°.
- 7 Транспортное положение**
Для удобной транспортировки ножи можно повернуть параллельно штанге и зафиксировать.



Обратите внимание на то, что не все изделия имеют указанные здесь характеристики. На этой странице описаны только самые важные из них. Дополнительные объяснения и указания см. на стр. 248, а также на сайте www.stihl.ru.



Мотосекаторы и принадлежности

- Для профессионального использования в ландшафтном дизайне и для взыскательных любителей
- Мощные, с короткими или длинными штангами
- Для стрижки широких и высоких изгородей и ухода за почвопокровными растениями
- Практичные помощники для облегчения ежедневной работы

HL 95



28,4 см³, 0,95 кВт/1,3 л.с., 6,9 кг^①. Оптimalен для подрезки высоких живых изгородей прямо с земли. Антивибрационная система STIHL, автоматическая декомпрессия, двигатель 4-MIX®, регулируемая в диапазоне 135° ножевая балка, двусторонний нож, общая длина 248 см.

Артикул 4280 200 0026

HLE 71



230 В, 600 Вт, 5,9 кг^②. Оптимально подходит для ухода за высокими и широкими живыми изгородями в зонах с нормированным уровнем шума. Поворачивающаяся на 125° ножевая балка, двусторонний нож, обрезиненная 2-компонентная рукоятка, транс-портное положение, защита от перегрузки, приспособление для разгрузки сетевого кабеля, общая длина 254 см.

Артикул 4813 011 2907

➤ Варианты исполнения см. в таблице на стр. 121.

Информацию о подходящем топливе и смазочных материалах см. на стр. 184.

① Вес без топлива, в сборе

② Вес без кабеля



Направляющий кожух



Для сбора и отбрасывания в сторону срезанного растительного материала. Рабочая длина 50 см, возможность монтажа с обеих сторон без использования инструмента, подходит для моделей HSA 66, HSA 86 и всех HSE.

Артикул 4859 740 3300

Ранцевая система RTS



Для продолжительной работы. Подгоняется по фигуре, регулируемая высота, подходит для моделей HL 95, HLE 71 (кроме HLE 71 K), HTA 85, HT-KM, HL-KM 135°.

Артикул 0000 790 4400

Сумка для ношения



Идеально подходит для аккуратного хранения и транспортировки HSA 66, HSA 86, BGA 85, BGA 100 и всех базовых двигателей, даже в комплекте с аккумулятором и зарядным устройством.

Артикул 0000 881 0507

Артикул		Рабочий объём (см ³)	Мощность (кВт/л.с.)	Номинальное напряжение (В)	Потребляемая мощность (Вт)	Вес (кг)	Уровень звукового давления [Ⓢ] (дБ(А))	Уровень звуковой мощности [Ⓢ] (дБ(А))	Уровень вибрации, слева/справа [Ⓢ] (м/с ²)	Частота ударов (об./мин.)	Длина реза (см)	Общая длина (см) [Ⓢ]	Расстояние между зубьями (мм)	Антивибрационная система STIHL	Автоматическая декомпрессия	Двигатели STIHL (2-MIX/4-MIX [®])
Мотосекаторы																
HL 95	(135°) 4280 200 0026	28,4	0,95/1,3	-	-	6,9 [Ⓢ]	89	102	5,2/5,0	3.650	50	248	35	●	●	4-MIX [®]
Электросекаторы																
HLE 71 K	(125°) 4813 011 2908	-	-	230	600	5,6 [Ⓢ]	85	96	6,9/4,3	4.000	50	211	35	-	-	-
HLE 71	(125°) 4813 011 2907	-	-	230	600	5,9 [Ⓢ]	84	95	7,6/3,6	4.000	50	254	35	-	-	-

● Серийное оснащение
К - короткая штанга

Ⓢ Вес без топлива, в сборе
Ⓢ Вес без кабеля

Ⓢ К-коэффициент по RL 2006/42/EG = 2,5 дБ(А)
Ⓢ К-коэффициент по RL 2006/42/EG = 2 м/с²

Ⓢ С ножевой режущей гарнитурой



«С этими инструментами работа спорится»

В большом парке, в котором кроме деревьев есть множество вольеров и оранжерей, всегда найдется работа. Нужно убирать срезанные сучья и ветки, чистить полы, дорожки и обширные стеклянные поверхности. «Как закончим тут, переходим в оранжерею», – решает Вернер, один из садовников, который как раз подходит к нам с воздуходувным устройством в руках. Так тому и быть. В парках замка Траутмансдорф чистоте придается огромное значение. В конце концов, гости должны получать удовольствие от посещения.



Воздуходувные устройства	125
Бензиновые воздуходувные устройства	125
Аккумуляторные воздуходувные устройства	127
Электрические воздуходувные устройства	128
Принадлежности для воздуходувных устройств	129
» Обзор воздуходувных устройств	130
Всасывающие измельчители, принадлежности » Обзор	132
Подметальные устройства, принадлежности » Обзор	135
Мойки высокого давления компактного и среднего класса	138
Принадлежности для моек высокого давления компактного и среднего класса	141
Моющие средства для моек высокого давления	143
Профессиональные мойки высокого давления	144
Принадлежности для профессиональных моек высокого давления	146
» Обзор моек высокого давления	148
Пылесосы для сухой и влажной уборки, принадлежности » Обзор	151



Техническая информация

- 1 Упрощённая процедура запуска**
Если раньше вам нужно было устанавливать рычаг в положение стартового газа, нажимать выключатель зажигания, затем второй раз дергать пусковой трос для запуска агрегата, то теперь эта процедура намного быстрее. Вместо 8 шагов теперь требуется лишь 4 – благодаря всегда включённому зажиганию и рычагу управления заслонкой с автоматическим перескакиванием в рабочее положение.
- 2 Фильтр HD2**
Этот легко очищающийся воздушный фильтр задерживает даже самую тонкую пыль, не позволяя ей проникать в двигатель, – для особенно долгого срока службы.

Высокий уровень комфорта

- 3 Антивибрационная система STIHL**
Снижает вибрацию до минимального уровня, тем самым обеспечивая высокий уровень комфорта даже при длительном использовании.
- 4 Фиксируемый рычаг газа с кнопкой остановки**
Рычаг газа может быть зафиксирован в положении полного газа. Короткое нажатие большим пальцем приводит к выключению двигателя. После отпускания агрегат автоматически возвращается в состояние готовности к запуску.

i Обратите внимание на то, что не все изделия имеют указанные здесь характеристики. На этой странице описаны только самые важные из них. Дополнительные объяснения и указания см. на стр. 248, а также на сайте www.stihl.ru.



Бензиновые воздуходувные устройства

- Для владельцев частных домов, дворников, ландшафтных дизайнеров и работников жилищно-коммунальных предприятий
- Для ношения в руках и на спине
- Мощность и эффективность
- Высокий уровень комфорта

BG 50



НОВИНКА



27,2 см³, 3,6 кг[Ⓞ]. Лёгкое воздуходувное устройство для использования в саду. Круглая насадка, однокомпонентная воздуходувная труба, рычаг газа для плавной регулировки оборотов.

Артикул 4241 011 1730

➤ Варианты оснащения см. в таблице на стр. 130.

BG 86



27,2 см³, 4,4 кг[Ⓞ]. Предназначен для очистки больших поверхностей от листвы и травы, а благодаря новому фильтрующему элементу HD2 подходит даже для использования в местах с высокой концентрацией пыли. Круглая и плоская насадки, антивибрационная система STIHL, пусковое устройство STIHL ElastoStart, двигатель 2-MIX, фиксируемый рычаг газа с кнопкой остановки.

Артикул 4241 011 1732

Информацию о подходящем топливе и смазочных материалах см. на стр. 184.

BR 200



27,2 см³, 5,8 кг[Ⓛ]. Компактное и практически бесшумное воздуходувное устройство. Антивибрационная система STIHL, двигатель 2-MIX, простая логика запуска, фиксируемый рычаг газа с кнопкой остановки, ручка для переноски.

Артикул 4241 011 1603

BR 550



64,8 см³, 9,9 кг[Ⓛ]. Мощное воздуходувное устройство с регулируемой по длине воздуховодной трубой и двигателем 4-MIX® для снижения уровня шума в процессе эксплуатации. Идеально подходит для мест с нормированным уровнем шума. Антивибрационная система STIHL, поясной ремень.

Артикул 4282 200 1612

BR 430



63,3 см³, 10,3 кг[Ⓛ]. Мощное воздуходувное устройство для комфортной уборки срезанной травы, веток, листьев и мусора на больших площадях. Обрезиненная 2-компонентная рукоятка, антивибрационная система STIHL, широкие наплечные ремни эргономичной формы, пусковое устройство STIHL ElastoStart, двигатель 2-MIX, простая логика запуска, фиксируемый рычаг газа с кнопкой паузы, ручка для транспортировки.

Артикул 4244 011 1620

BR 600 MAGNUM



64,8 см³, 9,8 кг[Ⓛ]. Невероятно мощное воздуходувное устройство с высокой мощностью нагнетания воздуха. Обрезиненная 2-компонентная рукоятка, антивибрационная система STIHL, двигатель 4-MIX®, широкие наплечные ремни эргономичной формы, фиксируемый рычаг газа с кнопкой остановки, ручка для транспортировки. При длительной работе с изогнутой насадкой рекомендуется использовать двуручную рукоятку (дополнительное оборудование).

Артикул 4282 200 1611

BR 500



Бесшумное
исполнение

64,8 см³, 10,1 кг[Ⓛ]. Двигатель 4-MIX® и встроенный глушитель значительно снижают уровень шума во время работы. Благодаря этому он прекрасно подходит для уборки больших площадей в местах с нормированным уровнем шума. Обрезиненная 2-компонентная рукоятка, антивибрационная система STIHL, широкие наплечные ремни эргономичной формы, фиксируемый рычаг газа с кнопкой остановки, ручка для транспортировки.

Артикул 4282 200 1610

Ⓛ Вес без топлива, в сборе



Аккумуляторные воздуходувные устройства

- Идеально подходит для уборки в местах с нормированным уровнем шума, таких как больницы, детские сады, санатории и жилые районы
- Самые тихие воздуходувные устройства в ассортименте
- Без кабеля и выхлопных газов

BGA 85



Чрезвычайно простое и удобное в управлении аккумуляторное воздуходувное устройство. Круглая насадка, обрезиненная 2-компонентная рукоятка, бесступенчатая система регулировки частоты вращения, минимальный уровень шума, вес 3,2 кг[®]. Для длительной работы без перерывов рекомендуется использовать ранцевые аккумуляторы AR (стр. 16).

BGA 85 без аккумулятора и зарядного устройства

Артикул 4853 011 5903

Комплект BGA 85 с AP 300 и AL 100

Артикул 4853 200 0031

BGA 100



НОВИНКА



Серебряная
медаль за
инновации
2015

Практически бесшумное высокопроизводительное аккумуляторное воздуходувное устройство для профессионального использования, прежде всего в городе в местах с нормированным уровнем шума. Круглая насадка, обрезиненная 2-компонентная рукоятка, три ступени мощности воздушного потока с дополнительной функцией наддува, плавная регулировка длины воздуходувной трубы, крепёжные проушины для мягких накладок, вес 2,5 кг[®]. Использование с аккумуляторами AP возможно при наличии ремня с сумкой и адаптером (стр. 17). Для длительной работы без перерывов рекомендуется использовать ранцевый аккумулятор AR 3000 с мягкой накладкой и фиксатором (стр. 16).

BGA 100 без аккумулятора и зарядного устройства

Артикул 4866 011 5900

Комплект BGA 100 с AR 3000 и AL 500

Артикул 4866 200 0000



Информацию о подходящих литий-ионных аккумуляторах и других принадлежностях см. на стр. 16.



7

Электрические воздуходувные устройства

- Для владельцев частных домов
- Идеально подходят для постоянного использования на частном участке
- Практически бесшумные
- Высокая мощность нагнетания воздуха

BGE 71



230 В, 1,1 кВт, 3,0 кг[Ⓛ]. Для очистки средних и малых площадей в непосредственной близости от жилых домов. Плоская насадка, приспособление для крепления сетевого кабеля. С дополнительным всасывающим оборудованием для использования в качестве всасывающего измельчителя.

Артикул 4811 011 1526

BGE 81



230 В, 1,4 кВт, 3,3 кг[Ⓛ]. Для очистки большой территории рядом с домом. Плоская насадка, обрезиненная 2-компонентная рукоятка, бесступенчатая система регулировки частоты вращения, кнопка для фиксации полного газа, приспособление для крепления сетевого кабеля. С дополнительным комплектом для использования в качестве всасывающего измельчителя.

Артикул 4811 011 1534



Совет от специалистов STIHL:

Вы легко можете превратить ваше электрическое воздуходувное устройство во всасывающий измельчитель, который будет измельчать листву при всасывании и направлять её в мешок для сбора. В идеале вы можете тотчас разбрасывать измельчённую листву в качестве мульчи. Для этого вам потребуется только наш навесной комплект для всасывания для электрических воздуходувных устройств, описание которого можно найти на стр. 129.

[Ⓛ] Вес без кабеля



Принадлежности для воздуходувных устройств

- Для расширения возможностей использования
- Различные насадки
- Комплект для очистки водосточных желобов
- Ремни для комфортной работы

Навесной комплект для всасывания



Позволяет переделать воздуходувное устройство во всасывающий измельчитель. Для BG 56 и BG 86.

Артикул 4241 700 2200

Набедренный пояс



Равномерно распределяет нагрузку, не давит. Мягкая подкладка. Для BR 500, BR 550.

Артикул 4203 710 9100

Навесной комплект для всасывания



Позволяет переделать электрическое воздуходувное устройство во всасывающий измельчитель. Для BGE 71 и BGE 81.

Артикул 4811 700 2200

Двуручная рукоятка



Распределяет нагрузку на обе руки. Рекомендуется использовать при работе с изогнутой насадкой. Для BR 430, BR 500, BR 550 и BR 600.

Артикул 4282 790 1700

Комплект для очистки водосточных желобов



Для удаления грязи и листвы. Воздуходувная труба длиной ок. 3 м, для BG 56, BG 86, BGE 71 и BGE 81.

Артикул 4241 007 1003

Подпруга



Для фиксации наплечных ремней. Для BR 200, BR 430, BR 500, BR 550, и BR 600.

Артикул 0000 790 7700

Система переноски с лямкой



Лямка BGA 85 для экономии сил в процессе работы. Благодаря различным крепёжным проушинам обеспечивается надёжный баланс при работе как с аккумуляторами AP, так и с аккумуляторами AR. При использовании аккумулятора AR требуется дополнительная мягкая накладка.

Артикул 4853 710 9000

Мягкая накладка



С простым фиксатором в качестве дополнения к ранцевым аккумуляторам AR. Для еще большего комфорта лямка BGA 85 может использоваться в сочетании с системой переноски во время работы и во время коротких перерывов.

Артикул 4866 740 2500

Комплект элементов для AR



Адаптер для крепления прилегающих мягких накладок для FSA и BGA к системе переноски AR. С помощью простых защёлок можно легко и быстро менять мягкие накладки.

Артикул 4866 007 1000

Поясная сумка для аккумулятора с соединительным проводом



НОВИНКА

Обеспечивает передачу энергии от аккумулятора STIHL AP на BGA 100. Возможность комбинирования с ремнём для аккумуляторов (см. на стр. 17).

Артикул 4850 440 5100

Плоская изогнутая насадка

Позволяет обрабатывать поверхности большой площади благодаря широкой воздушной струе, идущей параллельно земле.



Для BG 56, BG 86, BGE 71 и BGE 81

Артикул 4241 708 6302

Для BGA 85 (без илл.)

Артикул 4606 701 8301



Для BR 430, BR 500, BR 550 и BR 600

Артикул 4282 708 6340

Прямая круглая насадка

Круглая форма прямой насадки позволяет экономить силы.



Для BR 430 и BR 550

Артикул 4282 708 6360



Для BR 500

Артикул 4282 708 6370



Для BR 600

Артикул 4282 708 6350

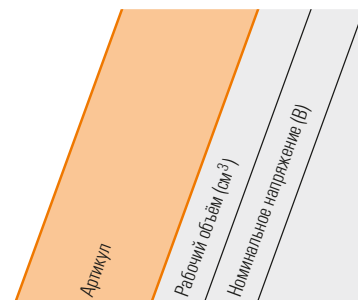

Бензиновые воздуходувные устройства

BG 50	НОВИНКА	4241 011 1730	27,2	-	
BG 86		4241 011 1732	27,2	-	
BR 200		4241 011 1603	27,2	-	
BR 430		4244 011 1620	63,3	-	
BR 500		4282 200 1610	64,8	-	
BR 550		4282 200 1612	64,8	-	
BR 600 MAGNUM		4282 200 1611	64,8	-	

Аккумуляторные воздуходувные устройства

BGA 85		4853 011 5903	-	-	
Комплект BGA 85 с AP 300 + AL 100		4853 200 0031	-	-	
BGA 100	НОВИНКА	4866 011 5900	-	-	
Комплект BGA 100 с AR 3000 + AL 500	НОВИНКА	4866 200 0000	-	-	

Электрические воздуходувные устройства

BGE 71		4811 011 1526	-	230	
BGE 81		4811 011 1534	-	230	

- Серийное оснащение
- Дополнительное оснащение (принадлежности)



Совет от специалистов STIHL:

Если Вы работаете в местах с нормированным уровнем шума, Вам нужно тихое воздуходувное устройство. Модель STIHL BR 500 специально предназначена для использования в местах с нормированным уровнем шума. Уровень шума этой модели по сравнению с предыдущей для челове-

ческого восприятия уменьшился до 59% (измерено в соответствии с EN ISO 22868). Однако, несмотря на относительно низкую шумовую эмиссию BR 500, это воздуходувное устройство всё равно остается мощным и надёжным.



Потребляемая мощность (кВт)	Вес (кг)	Уровень звукового давления ^① (дБ(A))	Уровень звуковой мощности ^① (дБ(A))	Уровень вибрации справа ^② (м/с ²)	Усилие нагнетания воздуха ^③ (Н)	Скорость воздушного потока (м/с) с круглой насадкой / плоской насадкой	Расход воздуха (м ³ /ч) с круглой насадкой / плоской насадкой	Макс. скорость воздушного потока (м/с)	Макс. расход воздуха (м ³ /ч)	Круглая / плоская насадка	Подпружина / набедренный пояс	Навесной комплект для всасывания	Антивибрационная система STIHL	Пусковое устройство EasyStart	Двигатели STIHL (2-MIX / 4-MIX [®])
-	3,6	92	105	10,5	13	58 / -	700 / -	58	700	● / -	- / -	-	-	-	2-такт.
-	4,4 ^⑤	90	104	2,5	15	69 / 85	780 / 610	89	810	● / ●	- / -	○	●	●	2-MIX
-	5,8 ^⑤	96	103	3,0	12	59 / -	690 / -	67	800	● / -	○ / -	-	●	-	2-MIX
-	10,3 ^⑤	101	108	2,5	26	82 / -	850 / -	98	1300	● / ○	○ / ○	-	●	●	2-MIX
-	10,1 ^⑤	90	100	1,4	22	81 / -	810 / -	93	1380	● / ○	○ / ○	-	●	-	4-MIX [®]
-	9,9 ^⑤	98	107	1,6	27	89 / -	900 / -	113	1490	● / ○	○ / ○	-	●	-	4-MIX [®]
-	9,8 ^⑤	100	107	1,8	32	90 / -	1.210 / -	106	1720	● / ○	○ / ●	-	●	-	4-MIX [®]
-	3,2 ^⑥	83	98	2,5	10	46 / 45	650 / 715	56	845	● / ○	- / -	-	-	-	-
-	4,5 ^⑦	83	98	2,5	10	46 / 45	650 / 715	56	845	● / ○	- / -	-	-	-	-
-	2,5 ^④	80	90	2,5	17 ^⑧	63 ^⑧ / -	840 ^⑧ / -	75 ^⑧	1040	● / -	- / -	-	-	-	-
-	2,5 ^④	80	90	2,5	17 ^⑧	63 ^⑧ / -	840 ^⑧ / -	75 ^⑧	1040	● / -	- / -	-	-	-	-
1,1	3,0 ^④	85	100	1,0	9	- / 66	- / 510	70	670	- / ●	- / -	○	-	-	-
1,4	3,3 ^④	89	103	4,1	12	- / 76	- / 570	82	750	- / ●	- / -	○	-	-	-

① К-коэффициент по RL 2006/42/EG = 2,5 дБ(A)

② К-коэффициент по RL 2006/42/EG = 2 м/с²

③ Сочетание скорости воздушного потока и расхода воздуха

④ Без системы нагнетания / насадки

⑤ Вес без топлива, в сборе

⑥ Вес без аккумулятора

⑦ Вес с аккумулятором, без зарядного устройства

⑧ Вес без аккумулятора и зарядного устройства



⑨ Вес без кабеля

⑩ В режиме нагнетания



7

Бензиновые и электрические всасывающие измельчители и принадлежности

-  Для частного и профессионального применения
-  Для удаления и измельчения листвы и срезанного растительного материала
-  Может использоваться также в качестве воздуходувного устройства

SH 56



27,2 см³, 5,2 кг[Ⓞ]. Идеально подходит для уборки больших площадей. Бесступенчатая регулировка частоты вращения, круглая насадка, двигатель 2-MIX.

Артикул 4241 011 0915

SHE 71



230 В, 1,1 кВт, 4,1 кг[Ⓞ]. Идеально подходит для использования в непосредственной близости от жилых домов. Плоская насадка, двигатель для раздувания.

Артикул 4811 011 0824

SH 86



27,2 см³, 5,6 кг[Ⓞ]. Идеально подходит для очистки больших площадей. Бесступенчатая регулировка частоты вращения, круглая насадка, плоская насадка, пусковое устройство ElastoStart, антивибрационная система STIHL, двигатель 2-MIX, фильтр HD2.

Артикул 4241 011 0917

SHE 81



230 В, 1,4 кВт, 4,5 кг[Ⓞ]. Для бесшумной очистки больших площадок и придомовой территории. Бесступенчатая система регулировки частоты вращения, плоская насадка для раздувания.

Артикул 4811 011 0834

Информацию о подходящем топливе и смазочных материалах см. на стр. 184.

[Ⓞ] Вес без топлива, в сборе

Пропускающий меньше пыли мешок для всасывания



45 л. Для применения в местах с большим скоплением пыли. Для SH 56 и SH 86.

Артикул 4229 708 9701

Плоская изогнутая насадка



Для SH 56, SH 86, SHE 71 и SHE 81.

Артикул 4241 708 6302

Комплект для очистки водосточных желобов



Для удаления грязи и листьев. Воздуходувная трубка длиной ок. 3 м, для SH 56, SH 86, SHE 71 и SHE 81.

Артикул 4241 007 1003

Артикул	Рабочий объем (см ³)	Номинальное напряжение (В)	Потребляемая мощность (Вт)	Вес (кг), вкл. принадлежности	Уровень звукового давления ^③ (дБ(A))	Уровень звуковой мощности ^④ (дБ(A))	Расход воздуха (м ³ /ч) в режиме всасывания	Объем мешка для сбора (л)	Бесступенчатая система регулировки частоты вращения	Круглая насадка	Плоская насадка	Приспособление для нагнетания ^⑤	Ручной топливный насос	Пусковое устройство EasyStart	Антивибрационная система STIHL	Двигатели STIHL (2-MIX, 4-MIX [®])		
Бензиновые всасывающие измельчители																		
SH 56	4241 011 0915	27,2	-	-	5,2 ^④	94	106	8,5/7,5	710	45	●	●	○	●	●	○	-	2-MIX
SH 86	4241 011 0917	27,2	-	-	5,6 ^④	93	106	2,5/1,9	770	45	●	●	●	●	●	●	●	2-MIX
Электрические всасывающие измельчители																		
SHE 71	4811 011 0824	-	230	1,1	4,1 ^④	85	101	1,2/0,8	580	45	-	-	●	●	-	-	-	-
SHE 81	4811 011 0834	-	230	1,4	4,5 ^④	88	103	5,6/2,6	650	45	●	-	●	●	-	-	-	-

● Серийное оснащение
○ Дополнительное оснащение (принадлежности)

③ К-коэффициент по RL 2006/42/EG = 2,5 дБ(A)
④ К-коэффициент по RL 2006/42/EG = 2 м/с²

⑤ Всасывающий измельчитель может использоваться также в качестве воздуходувного устройства

② Вес без кабеля



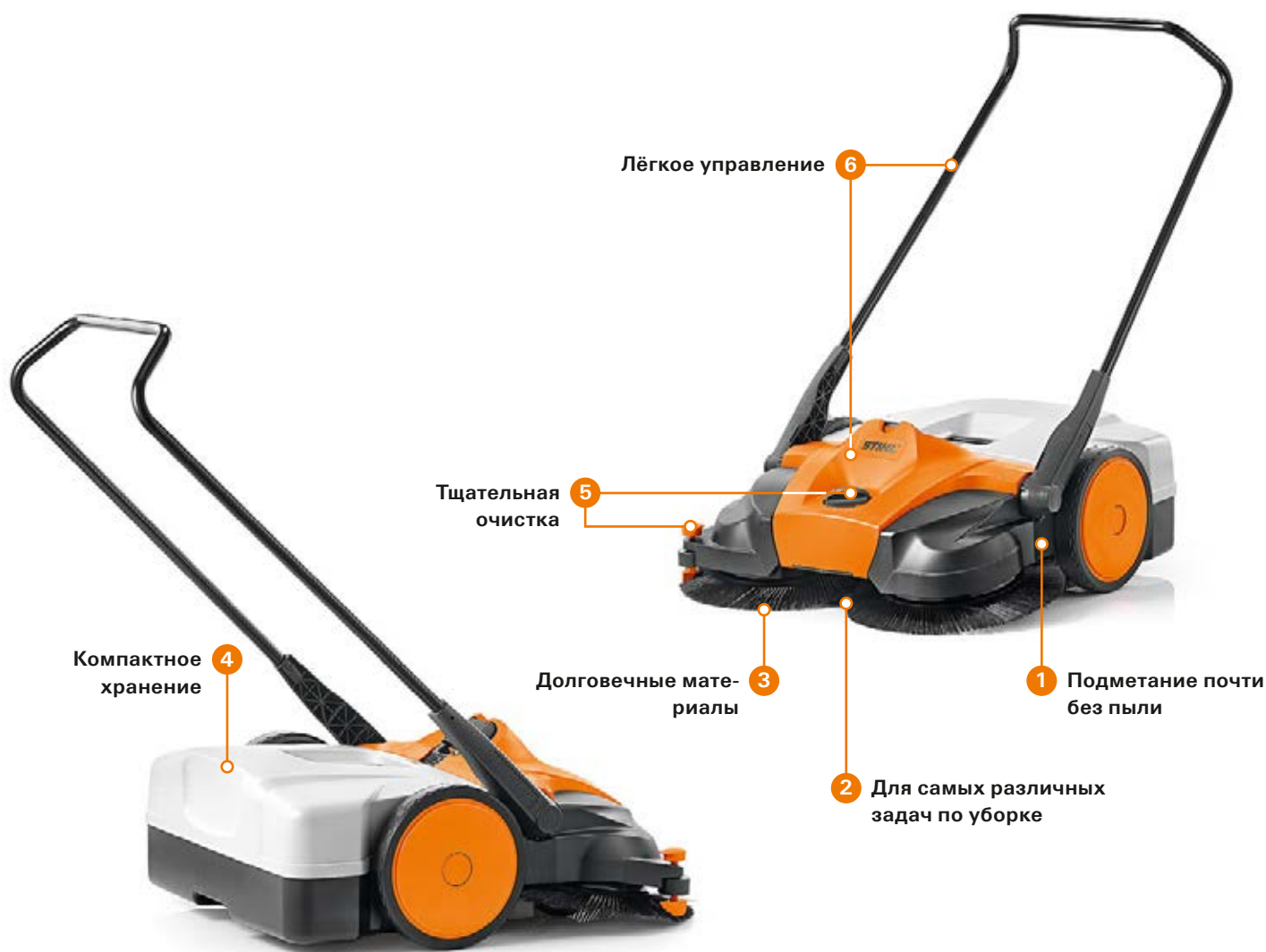

Техническая информация

- 1 Уплотнение и фильтры**
Уплотнение по всему периметру и два поролоновых фильтра задерживают даже самые мелкие частицы.
- 2 Подметальная система STIHL MultiClean**
Позволяет подметальным аппаратам собирать самые разнообразные виды грязи. Даже тяжёлый и мокрый мусор, пластиковые бутылки и банки от напитков — не проблема. А с дополнительным подметальным валиком STIHL MultiClean PLUS будет собрана даже самая мелкая пыль.
- 3 Долговечные материалы**
Щётки выполнены из износостойкого нейлона и имеют четырёхлетнюю гарантию STIHL.

i Обратите внимание на то, что не все изделия имеют указанные здесь характеристики. На этой странице описаны только самые важные из них. Дополнительные объяснения и указания на стр. 248, а также на сайте www.stihl.ru.

Высокий уровень комфорта

- 4 Практичный мусоросборник**
Очень высокие и большие контейнеры вмещают много мусора, но при этом занимают мало места. Чтобы аппарат занимал меньше места при хранении, его можно поставить на мусоросборник: мусор при этом не высыпается.
- 5 Централизованная система регулировки высоты и прижима щёток**
Благодаря централизованной системе регулировки высоты подметальные устройства прекрасно приспособляются к самым различным поверхностям. Выступающие по бокам щётки и прижимы щёток позволяют легко навести чистоту даже в непосредственной близости от стен и поребриков.
- 6 Редуктор с большим ресурсом и эргономичная дугообразная ручка**
Небольшой вес, редуктор с большим ресурсом и оптимальной передачей мощности, а также ручка эргономичной формы обеспечивают лёгкое и непринуждённое ведение аппарата.



Подметальные устройства и принадлежности

- Для профессионального и частного использования
- Для уборки дорожек, парковок и подъездов
- Легко сметает крупный, мелкий, тяжёлый и мокрый мусор
- С высокоэффективными подметальными системами STIHL MultiClean и MultiClean Plus

KG 550



Объём мусоросборника 25 л, рабочая ширина 55 см, 6,0 кг. Для уборки территории вокруг дома. Подметальная система STIHL MultiClean, 8-ступенчатая централизованная система регулировки высоты, боковые направляющие ролики, подходит для использования на улице, четырёхлетняя гарантия на щетки из износостойкого нейлона.

Артикул 4860 019 4702

KG 770



Объём мусоросборника 50 л, рабочая ширина 77 см, 13,0 кг. Для уборки больших площадей на улице и в помещениях почти без пыли. Подметальная система STIHL MultiClean PLUS, 8-ступенчатая централизованная система регулировки высоты, минимальное количество пыли, прижим щёток, дугообразная ручка эргономичной формы с 2-ступенчатой регулировкой высоты, боковые направляющие ролики, ручка для транспортировки, возможность компактного хранения в вертикальном положении, четырёхлетняя гарантия на щётки из износостойкого нейлона.

Артикул 4860 019 4701

KGA 770



Предназначенное для больших площадей на улице и в помещениях аккумуляторное подметальное устройство. Подметальная система STIHL MultiClean PLUS, 8-ступенчатая централизованная система регулировки высоты, боковые направляющие ролики, ручка для транспортировки, возможность компактного размещения на мусоросборнике, регулируемая по высоте (2 положения) ручка эргономичной формы, лёгкое и экономящее силы ведение благодаря аккумуляторному приводу тарельчатых щёток и подметального валика. Это обеспечивает особенно эффективную очистку кромок и углов, даже если инструмент останавливается. Объём мусоросборника 50 л, рабочая ширина 77 см, вес 16,0 кг^①.

KGA 770 без аккумулятора и зарядного устройства

Артикул 4860 011 4701

Комплект KGA 770 с AP 100 и AL 100

Артикул 4860 200 0024



Информацию о подходящих литий-ионных аккумуляторах и других принадлежностях см. на стр. 16.

Артикул	Рабочая ширина (см)	Объём мусоросборника (л)	Вес (кг)	Для площадей до ... (м ²)	Подметальная система	Централизованная система регулировки высоты	Защита для редукторов с большим ресурсом	Уплотнительная планка по периметру и фильтры	Прижимы щёток	Ручка эргономичной формы	Уровень звукового давления ^② (дБ(A))	Уровень звуковой мощности ^③ (дБ(A))	Аккумуляторный привод (для щёток и валика)	В помещении: каменные и наливные басовые полы	На улице: асфальт / бетон с обсылкой / каменные покрытия / каменные мостовые
Подметальные устройства															
KG 550	4860 019 4702	55	25	6	300	MultiClean	●	-	-	-	-	-	-/-	●/●/●/●	
KG 770	4860 019 4701	77	50	13,0	1500	MultiClean PLUS	●	●	●	●	-	-	●/●	●/●/●/●	
Аккумуляторное подметальное устройство															
KGA 770	4860 011 4701	77	50	16,0 ^①	2000	MultiClean PLUS	●	●	●	●	64	80	●	●/●	●/●/●/●
Комплект KGA 770 с AP 100 + AL 100	4860 200 0024	77	50	16,8 ^③	2000	MultiClean PLUS	●	●	●	●	64	80	●	●/●	●/●/●/●

② К-коэффициент по RL 2006/42/EG = 2,5 дБ(A)

③ Вес с аккумулятором, без зарядного устройства

① Вес без аккумулятора



Комфортная работа

4 Всегда подходящее моющее средство



6 Простая транспортировка

1 Экономное потребление тока

3 Большой срок службы

2 Низкий износ

Техническая информация

- 1 **Регулятор давления/расхода на корпусе**
Для прямой регулировки расхода и рабочего давления воды в насосе (рекомендуется только для непродолжительной работы). По сравнению с регулировкой на курке потребление тока меньше, что бережёт всю систему.
- 2 **Низкооборотный двигатель и надёжный латунный блок клапанов с керамическими поршнями**
При большем объёме насоса (помпы) низкооборотный двигатель вращается с меньшим числом оборотов. Это обеспечивает более длительный срок службы блока двигателя и насоса (помпы) и более низкий уровень шума. Керамические поршни подвержены минимальному износу и обеспечивают длительный срок службы насоса (помпы).
- 3 **Функция автоматического отключения двигателя и отключения двигателя с задержкой (инерционная работа)**
При отпускании курка двигатель автоматически отключается на всех моделях моек высокого давления. Агрегат переходит в режим ожидания. На агрегатах, которые дополнительно оснащены задержкой отключения двигателя, при отпускании курка двигатель продолжает работать ещё в течение 20 секунд, пока инструмент не перейдёт в режим ожидания. Это уменьшает количество циклов включения и выключения мойки высокого давления и продлевает срок службы всей системы.

Высокий уровень комфорта

- 4 **Два бачка для моющих средств**
Два бачка для моющих средств позволяют использовать различные чистящие средства. Можно легко и быстро переключаться между двумя бачками.
- 5 **Профессиональный пистолет**
Удобный профессиональный пистолет. Экономит усилия, затрачиваемые на запуск и остановку. Эргономичная конструкция надёжно гасит возникающую при подаче водяной струи отдачу. Быстроразъёмная муфта упрощает замену аксессуаров и распылительной трубки.
- 6 **Складная ручка**
Складная ручка может быть легко приведена в компактное транспортировочное положение с помощью двух быстродействующих фиксаторов.

i Обратите внимание на то, что не все изделия имеют указанные здесь характеристики. На этой странице описаны только самые важные из них. Дополнительные объяснения и указания см. на стр. 248, а также на сайте www.stihl.ru.



7

Мойки высокого давления компактного класса

- Для уборки территории вокруг дома и в саду, а также для непрофессиональной мойки автомобилей®
- Для мытья загрязнённой садовой мебели, лестниц, дорожек и террас
- Отлично подходят для мытья собственного автомобиля, мотоцикла и велосипеда
- Удобство транспортировки и хранения

RE 88



Фильтр
в комплекте



10–100 бар, 520 л/ч, 10,4 кг. Лёгкая и удобная мойка в базовой комплектации для использования от случая к случаю. Роторная и плоскоструйная форсунки, напорный шланг в текстильной оплётке длиной 6 м, держатель для принадлежностей на корпусе, распылитель моющего средства.

Артикул 4787 012 4500

RE 109



Фильтр
в комплекте



10–110 бар, 440 л/ч, 17,7 кг. Мойка для комфортной работы. Алюминиевая телескопическая ручка, откидная передняя крышка со встроенным отсеком для хранения форсунок, вращающийся держатель сетевого кабеля, быстросъёмная муфта для шланга высокого давления, напорный шланг в текстильной оплётке длиной 7 м.

Артикул 4776 012 4500

RE 98



Фильтр
в комплекте



10–110 бар, 440 л/ч, 16,2 кг. Превосходная базовая мойка с долговечным и бесшумным индукционным двигателем. Роторная и плоскоструйная форсунки, шланг высокого давления в текстильной оплётке длиной 6 м, держатель для принадлежностей на корпусе, распылитель моющего средства.

Артикул 4775 012 4505

RE 119



Фильтр
в комплекте

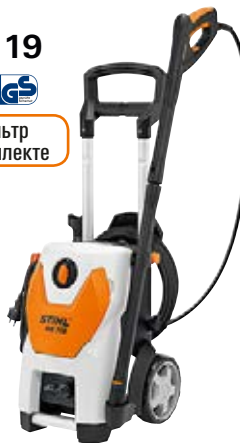

10–125 бар, 500 л/ч, 19,2 кг. Компактная мойка с дополнительными качественными характеристиками. Дополнительная алюминиевая ручка для транспортировки, колёса увеличенного диаметра, напорный шланг в стальной оплётке длиной 8 м, удобный пистолет, алюминиевая телескопическая ручка, откидная передняя крышка со встроенным отсеком для хранения форсунок, быстросъёмная муфта для шланга высокого давления.

Артикул 4777 012 4500

RE 129 PLUS



Фильтр
в комплекте



10–135 бар, 500 л/ч, 20,0 кг. Мойка с высокой эффективностью уборки и максимальным уровнем комфорта. Барабан для напорного шланга с дополнительным сматывающим приспособлением, напорный шланг в стальной оплётке длиной 9 м, держатели для дополнительных принадлежностей, таких как роторная форсунка, моющая щётка и плоский текстильный шланг.

Артикул 4778 012 4500

Подходящие принадлежности см. на стр. 141.

Ⓢ Соблюдайте местные правила, регламентирующие процесс мойки автомобилей



Протестировано
в России



НОВИНКА



Пеногенератор

Создаёт толстую пену, которая дольше держится на вертикальных и наклонных поверхностях, за счёт чего лучше достигается эффект мытья.

Разбрызгивание пены можно установить как горизонтально (идеально для мытья автомобилей и стен), так и вертикально (идеально для горизонтальных поверхностей).

Регулируемый угол разбрызгивания пены.

Регулируемая концентрация моющего средства.

Литровая бутылка с большим отверстием.

Подходит для всех моек STIHL.

Отличное образование пены с мощными средствами STIHL CC 30, CB 90 и CB 50.

Для RE 88 – 163

Артикул 4915-500-9600

Для RE 232 – 462

Артикул 4925-500-9600



7

Мойки высокого давления среднего класса

- Для профессиональных пользователей и взыскательных владельцев частных домов
- Для использования во многих ситуациях, например, для уборки гаражей и мастерских
- Рабочее давление до 150 бар

RE 143



Фильтр
в комплекте



10–140 бар, 540 л/ч, 26,2 кг. Идеальная универсальная мойка повышенной комфортности. Напорный шланг высокого давления в стальной оплётке длиной 9 м, латунный блок клапанов, регулятор давления/расхода, манометр, бак для моющего средства с дозатором.

Артикул 4768 012 4515

RE 163



Фильтр
в комплекте





10–150 бар, 650 л/ч, 26,4 кг. Надёжный вариант для требовательного частного пользователя. Алюминиевая телескопическая ручка, передняя крышка с отсеком для хранения форсунок, латунный блок клапанов, износостойкие поршни с керамическим покрытием, регулятор давления/расхода, манометр, бачок для моющего средства с дозатором, быстроразъёмная муфта для шланга высокого давления.

Артикул 4769 012 4510



Принадлежности для моек высокого давления RE 88 – RE 163

-  Для расширения области использования
-  Многогранные решения для выполнения различных задач
-  Принадлежности для специальной уборки

Моющие щётки



Плоская моющая щётка

Ширина 280 мм. Для очистки легко повреждаемых поверхностей. Резиновая рабочая кромка, насадка высокого давления, для RE 88 – RE 129 PLUS.

Артикул 4900 500 6000



Комплект для очистки

Для очистки труднодоступных мест. Включает в себя: плоскоструйную форсунку, плоскую моющую щётку и угловую форсунку (90°), для RE 88 – RE 129 PLUS.

Артикул 4900 500 6100



Моющая щётка

Универсальная моющая щётка. Для RE 143 – RE 163.

Артикул 4900 500 3003



Вращающаяся моющая щётка

Ø 160 мм. Вращающаяся щётка. Рабочий угол регулируется, для RE 88 – RE 163[Ⓞ].

Артикул 4900 500 5900

Поверхностные очистители



НОВИНКА

Поставка с весны 2016 года!

RA 82

Для быстрой и аккуратной уборки больших горизонтальных поверхностей, для RE 88 – RE 129 PLUS.

Артикул 4900 500 3903



RA 101

Для быстрой очистки больших поверхностей без разбрызгивания. В комплекте с удлинителем распылительной трубки, для RE 88 – RE 163.

Артикул 4900 500 3902

Распылительные трубки



Изогнутая

Длина 470 мм с форсункой. Для очистки труднодоступных мест. Сниженный уровень давления для легко повреждаемых поверхностей, для RE 88 – RE 163[Ⓞ].

Артикул 4900 500 1902



Длинная изогнутая

Длина 1080 мм с форсункой. Для очистки труднодоступных мест, для RE 88 – RE 163.

Артикул 4900 500 1903

[Ⓞ] Рекомендовано для RE 88, RE 98, RE 109, RE 119 с RE 129 PLUS: также использование в сочетании с удлинителем распылительной трубки (артикул 4900 500 0303)

Удлинитель распылительной трубки



Длина 410 мм. Для RE 98 – RE 163 с 2007 года выпуска.

Артикул 4900 500 0303

Текстильный шланг с кассетой



Длина 12 м. Шланг низкого давления в кассете для удобного сматывания и разматывания. Для хранения непосредственно на инструментах.

Для RE 109 – RE 163^①.

Артикул 4900 500 8600

Водяной фильтр



Предохраняет помпу от засорения, соединение 3/4". Для RE 88 – RE 163 PLUS.

Артикул 4900 500 5402

Удлинитель напорного шланга^②



Увеличивают рабочую зону мойки. С быстроразъёмной муфтой.

7 м, в текстильной оплётке Для RE 88 – RE 129 PLUS

Артикул 4915 500 0829

9 м, в стальной оплётке Для RE 88 – RE 163 PLUS

Артикул 4915 500 0836

20 м, в стальной оплётке Для RE 143 – RE 163 PLUS

Артикул 4915 500 0837

Пеногенератор

НОВИНКА



Высокая эффективность очистки благодаря долго не опадающей пене. Вертикальная или горизонтальная регулировка распыляемой струи, регулировка угла распыления, дозировка концентрированного моющего средства, литровая бутылка с большим заливным отверстием, для моделей RE 88 – RE 163.

Артикул 4915 500 9600

Комплект для пескоструйной очистки влажным песком



Для очистки кирпичной кладки и металлических деталей. Наилучшие результаты при использовании гранулята STIHL RE 98 – RE 163.

Артикул 4900 500 1801

Комплект для очистки



Длина 15 м. Для труб небольшого диаметра. С форсункой, для RE 88 – RE 163 PLUS.

Артикул 4900 500 8000

Всасывающий комплект



Длина 3 м. Для безнапорной подачи воды из бочек и цистерн. Рекомендуется использовать фильтры для воды, для RE 88 – RE 163.

Артикул 4900 500 0500

Клапан обратного течения с муфтой 3/4"^③



Предотвращает обратное течение воды из мойки высокого давления в водопровод холодной воды. Для RE 88 – RE 163.

Артикул 4900 500 5700

Удлинительный кабель



Длина 15 м, маслостойкий. Разработан для больших механических нагрузок и регулярного применения на открытом воздухе, для RE 88 – RE 163.

Артикул 0000 881 5415

SG 11 PLUS



1,5 л, 0,46 кг^④. Идеален для автомоек! Специальные уплотнения из материала Viton[®], позволяющие использовать его для распыления агрессивных средств (диапазон pH: 1,0-9,0). Защита помпы, регулируемое сопло для оптимального нанесения химии.

Артикул 4255 019 4912

① Рекомендовано для RE 108 и RE 118: в сочетании с держателем шланга (артикул 4900 501 2000) текстильный шланг с кассетой можно крепить на инструменте. Макс. температура воды на входе = 20 °C

② Удлинитель напорного шланга не предназначен для намотки на барабан

③ Мойки высокого давления без водяного бака должны подключаться к водопроводу холодной воды только через клапан обратного течения

④ Вес без содержимого



Моющие средства для моек высокого давления

- Оптимально адаптированы для использования в мойках высокого давления STIHL
- Подходящее моющее средство для любой уборки

Универсальное средство для очистки СВ 90



1 л. Для бережного удаления любых загрязнений с твёрдых поверхностей вокруг дома и на садовом участке. Подходит для лакированных, каменных, металлических, пластмассовых и стеклянных поверхностей.

Артикул 0797 010 2046

Универсальное моющее средство СВ 50



Для профессионального использования, предназначено для любых твёрдых поверхностей (не для поверхностей из ткани). Удаляет различные загрязнения, например, загрязнения продуктами сгорания топлива, сажу, пыль, лёгкие загрязнения маслами и смазкой. Значение pH 1%-ного раствора – 8,2.

1 л

Артикул 0797 010 2056

10 л

Артикул 0797 010 2055

Шампунь с воском СС 30, для транспортных средств



1 л. Пенящееся моющее средство для удаления типичных уличных загрязнений, таких как соль, пыль и остатки насекомых, с любых автомобилей. Высококачественный воск придаёт сияющий блеск с длительным водоотталкивающим эффектом.

Артикул 0797 010 2047

Рабочие перчатки, специальные



Для работ в условиях влажности. Дышащая мембрана в верхней части перчаток.

S

Артикул 0088 611 0108

M

Артикул 0088 611 0109

L

Артикул 0088 611 0110

XL

Артикул 0088 611 0111



Профессиональные мойки высокого давления

- Для сельскохозяйственных предприятий, строителей, работников жилищно-коммунальных предприятий и лесных хозяйств
- Для автомоек, автомобильных дилеров и предприятий с большим парком автомобилей
- С долговечным блоком двигателя/помпы, практически не требующим обслуживания
- Первоклассная эргономика и широкая серийная комплектация

RE 232



НОВИНКА



145 бар, 660 л/ч, 36,0 кг.
Идеальная базовая модель в профессиональном классе. Эргономичный профессиональный пистолет STIHL, шланг высокого давления в стальной оплётке длиной 10 м, внешняя система всасывания и дозирования моющего средства, фиксатор сетевого кабеля, практичное крепление для пистолета.

Артикул 4788 012 4503

RE 272 PLUS



НОВИНКА



45 – 150 бар, 620 л/ч, 42,0 кг. Мойка повышенной комфортности с низкооборотным двигателем. Барабан для намотки шланга с дополнительным сматывающим приспособлением, шланг высокого давления в стальной оплётке длиной 15 м, вторая распылительная трубка с роторной форсункой, износостойкие поршни с керамическим покрытием, эргономичный профессиональный пистолет STIHL, бачок для моющего средства, регулятор давления/расхода, манометр, большой водяной фильтр.

Артикул 4788 012 4512

Подходящие чистящие и моющие средства см. на стр. 143, подходящие принадлежности – на стр. 146.

RE 282 PLUS



НОВИНКА



60–160 бар, 760 л/ч, 42,0 кг. Мойка повышенной комфортности с высокой мощностью. Низкооборотный двигатель, барабан для намотки шланга с дополнительным сматывающим приспособлением, шланг высокого давления в стальной оплётке длиной 15 м, вторая распылительная трубка с роторной форсункой, напряжение сети 400 В, износостойкие поршни с керамическим покрытием, эргономичный профессиональный пистолет STIHL, бак для моющего средства, регулятор давления/расхода, манометр, большой водяной фильтр.

Артикул 4788 012 4521

RE 362



35–180 бар, 1080 л/ч, 72,0 кг. Мойка с большим сроком службы даже при постоянных высоких нагрузках. Прочная конструкция насоса, массивные керамические поршни, эргономичный профессиональный пистолет STIHL, два бака для моющего средства с переключением для универсальной уборки, фиксатор сетевого кабеля, откидная ручка-скоба для облегчения транспортировки.

Артикул 4780 012 4510

RE 362 PLUS



35–180 бар, 1080 л/ч, 79,0 кг. Мойка с большим сроком службы даже при постоянных высоких нагрузках, с чрезвычайно высоким уровнем комфорта. Барабан для напорного шланга с напорным шлангом в стальной оплётке длиной 15 м, вторая распылительная трубка с роторной форсункой, прочная конструкция насоса, массивные керамические поршни, эргономичный профессиональный пистолет STIHL, два бака для моющего средства с переключением для универсальной уборки, откидная ручка-скоба для облегчения транспортировки.

Артикул 4780 012 4518

RE 462



35–220 бар, 1130 л/ч, 77,0 кг. Лучшая модель в своём классе с максимальной производительностью, рассчитанная на особенно большой срок службы. Прочная конструкция насоса, массивные керамические поршни, эргономичный профессиональный пистолет STIHL, два бака для моющего средства с переключением для универсальной уборки, откидная ручка-скоба для облегчения транспортировки.

Артикул 4780 012 4500





7

Принадлежности для моек высокого давления RE 232 – RE 462

- Для использования с профессиональными мойками
- Специальные форсунки, моющие щётки и другие дополнения для выполнения специальных задач по уборке

Моющие щётки



Вращающаяся моющая щётка

Профессиональное оборудование, щётки заменяются, рабочий угол регулируется, натуральный ворс, быстроразъёмная муфта, для RE 232 – RE 462.

Артикул 4925 500 5900



Моющая щётка для плоских поверхностей^①

Ширина 250 мм. Простой монтаж на прямые и изогнутые распылительные трубки, натуральный ворс, для RE 232 – RE 462.

Артикул 4900 500 3011

Распылительные трубки



Прямые, без форсунок^②. С быстроразъёмной муфтой. Для RE 232 – RE 462.

Длина 350 мм

Артикул 4925 500 0960

Длина 500 мм

Артикул 4925 500 0961

Длина 1070 мм

Артикул 4925 500 0962

Длина 1800 мм

Артикул 4925 500 0963

Длина 2500 мм

Артикул 4925 500 0964



Изогнутые, без форсунок^②. Длина 1070 мм, с быстроразъёмной муфтой. Для RE 232 – RE 462.

Артикул 4925 500 1900

Пеногенератор

НОВИНКА



Высокая эффективность очистки благодаря долго не опадающей пене. Вертикальная или горизонтальная регулировка распыляемой струи, регулировка угла распыления, дозировка концентрированного моющего средства, 1-литровая бутылка с большим заливным отверстием, для моделей RE 232 – RE 462.

Артикул 4925 500 9600



Советы от специалистов STIHL:

Стандартный комплект поставки наших профи-агрегатов включает форсунки высокого давления с углом распыления на 30°. Соответствующие принадлежности позволят Вам максимально оптимизировать процесс уборки. Например, при уборке больших поверхностей лучше всего использовать форсунку на 60°. Для труднодоступных мест прекрасно подойдет изогнутая распылительная трубка.

^① В сочетании с распылительными трубками

^② Рекомендуется использовать защитный колпачок для форсунки

Форсунки



Точечные форсунки

Угол струи 0°, точечная струя под мощным напором.

Размер насадки 0004
Для RE 232, RE 272 PLUS
Артикул 4900 502 1003

Размер форсунки 0005
Для RE 282 PLUS
Артикул 4900 502 1004

Размер форсунки 0006
Для RE 462
Артикул 4900 502 1007

Размер форсунки 0007
Для RE 362, RE 362 PLUS
Артикул 4900 502 1006



Плоскоструйные форсунки

Угол струи 30°, универсальные форсунки для всех видов очистки, обладают большой мощностью на единицу площади.

Размер форсунки 25035
Для RE 272 PLUS
Артикул 4900 502 1021

Размер форсунки 2504
Для RE 232
Артикул 4900 502 1029

Размер форсунки 25045
Для RE 282 PLUS
Артикул 4900 502 1030

Размер форсунки 25055
Для RE 462
Артикул 4900 502 1032

Размер форсунки 2506
Для RE 362, RE 362 PLUS
Артикул 4900 502 1033

Форсунки



Плоскоструйные форсунки

Угол струи 60°, для легко повреждаемых поверхностей, с большой площадью покрытия.

Размер форсунки 5006
Для RE 232 – RE 282 PLUS
Артикул 4900 502 1060

Размер форсунки 5007
Для RE 362, RE 362 PLUS
Артикул 4900 502 1061



Защитный колпачок для форсунки

Защищает форсунки от механических повреждений. Прочно сидит на форсунках, для RE 232 – RE 462.

Артикул 4900 502 0900



Роторные форсунки (турбофорсунка, фреза для мусора)

Справляются с самыми стойкими загрязнениями. Быстро вращающаяся точечная струя, для очистки больших площадей.

W12 040
Для RE 232, RE 272 PLUS
Артикул 4900 500 1641

W12 050
Для RE 282 PLUS
Артикул 4900 500 1649

W11 055
Для RE 462 PLUS
Артикул 4900 500 1651

W11 060
Для RE 362, RE 362 PLUS
Артикул 4900 500 1662

Распылительные трубки с роторной форсункой



Прямые. Справляются с самыми стойкими загрязнениями, быстро вращающаяся точечная струя с большой площадью покрытия, быстроразъемная муфта.

W12 040
Для RE 232, RE 272 PLUS
Артикул 4925 500 8304

W12 050
Для RE 282 PLUS
Артикул 4925 500 8306

W11 060
Для RE 362, RE 362 PLUS
Артикул 4925 500 8301

Удлинительные напорных шлангов®

Увеличивают радиус действия. Как удлинительные напорного шланга используются только с переходником. С усиленной стальной оплёткой.



DN 06, M24 x 1,5,
для RE 232 – RE 282 PLUS.

Длина 10 м
Артикул 4925 500 0840

Длина 20 м
Артикул 4925 500 0841

Удлинительные напорных шлангов®

DN 08, M27 x 1,5,
для RE 362 – RE 462.

Длина 10 м
Артикул 4925 500 0842

Длина 15 м
Артикул 4925 500 0843

Длина 20 м
Артикул 4925 500 0844



Переходник для напорного шланга

Для соединения напорных шлангов.

M24 x 1,5
Для RE 232 – RE 282 PLUS
Артикул 4925 503 0800

M27 x 1,5
Для RE 362 – RE 462
Артикул 4925 503 1205

Клапан обратного течения с муфтой 3/4"®

Предотвращает обратное течение воды из мойки высокого давления в водопровод холодной воды.



Для RE 232 – RE 282 PLUS.

Артикул 4900 500 5700

Клапан обратного течения с муфтой 3/4"®



Для RE 362 – RE 462.

Артикул 4900 500 5701

® Удлинитель напорного шланга не предназначен для намотки на барабан

® Мойки высокого давления без водяного бака должны подключаться к водопроводу холодной воды только через клапан обратного течения

Комплекты для прочистки труб



Очень гибкий, для работы в очень узких трубах. С насадкой и быстроразъёмной муфтой, для RE 232 – RE 462.

Длина 10 м
Артикул 4925 500 8000

Длина 20 м
Артикул 4925 500 8001

Водяной фильтр

НОВИНКА

3/4". Предохраняет насос от засорения при подкачивании воды.



Для RE 232 – RE 282 PLUS.

Артикул 4900 500 5405

Водяной фильтр

3/4". Предохраняет насос от засорения при подкачивании воды.



Для RE 362 – RE 462.

Артикул 4900 500 5401

Всасывающий комплект



Длина 3 м, 3/4". Профессиональное оборудование. Рекомендуется использовать фильтры для воды, для RE 232 – RE 462.

Артикул 4925 500 0500

Артикул	Рабочее давление (бар)	Макс. давление ^① (бар)	Нормированный расход воды (л/ч)	Макс. расход воды (л/ч)	Макс. температура воды на входе (°C)	Потребляемая мощность (кВт)	Напряжение сети (В/фаза/Гц)	Частота вращения (об/мин)	Длина сетевого кабеля (м)	Вес в рабочем состоянии (кг)	Уровень звукового давления ^② (дБ(А))
---------	------------------------	-----------------------------------	---------------------------------	-------------------------	--------------------------------------	-----------------------------	-----------------------------	---------------------------	---------------------------	------------------------------	---

Компактные мойки высокого давления^④

RE 88	4787 012 4500	10 - 100	120	350	520	40	1,7	230/1~/50	18000	5	10,4	78,0
RE 98	4775 012 4505	10 - 110	120	380	440	40	1,7	230/1~/50	2800	5	16,2	70,1
RE 109	4776 012 4500	10 - 110	120	380	440	40	1,7	230/1~/50	2800	5	17,7	68,3
RE 119	4777 012 4500	10 - 125	140	400	500	60	2,1	230/1~/50	2800	5	19,2	67,0
RE 129 PLUS	4778 012 4500	10 - 135	150	420	500	60	2,3	230/1~/50	2800	5	20,0	70,7

Мойки высокого давления среднего класса^④

RE 143	4768 012 4515	10 - 140	150	540	610	60	2,9	230/1~/50	2800	5	26,2	71,7
RE 163	4769 012 4510	10 - 150	160	570	650	60	3,3 ^⑤	230/1~/50	2800	5	26,4	73,5

Профессиональные мойки высокого давления^④

RE 232	НОВИНКА	4788 012 4503	145	200	590	660	60	3,3 ^⑤	230/1~/50	2800	5	36,0	75,7
RE 272 PLUS	НОВИНКА	4788 012 4512	45 - 150	200	560	620	60	3,0 ^⑤	230/1~/50	1450	5	42,0	72,4
RE 282 PLUS	НОВИНКА	4788 012 4521	60 - 160	200	700	760	60	3,5 ^⑤	400/3~/50	1450	5	42,0	73,4
RE 362		4780 012 4510	35 - 180	250	1000	1080	60	6,3 ^⑤	400/3~/50	1450	5	72,0	76,0
RE 362 PLUS		4780 012 4518	35 - 180	250	1000	1080	60	6,5 ^⑤	400/3~/50	1450	5	79,0	76,0
RE 462		4780 012 4500	35 - 220	250	1050	1130	60	7,4 ^⑤	400/3~/50	1450	5	77,0	75,0

● Серийное оснащение
 ○ Дополнительное оснащение (принадлежности)

① Макс. допустимое давление в системе
 ② К-коэффициент по RL 2006/42/EG = 1,5 дБ(А)

③ К-коэффициент по RL 2006/42/EG = 2 м/с², с плоскоструйной форсункой
 ④ При использовании моек высокого давления STIHL соблюдайте местные предписания по отводу сточных вод

Переходник с резьбовой муфты на быстроразъёмную муфту



Переходник для присоединения распылительных трубок/принадлежностей с резьбовой муфтой к профессиональному разбрызгивателю с быстроразъёмной муфтой.

Артикул 4925 500 6700

	Уровень звуковой мощности [Ⓢ] (дБА)	Уровень вибрации [Ⓢ] (м/с ²)	Алюминиевый/летучий блок клапанов/керамические поршни	Регулировка давления/расхода на корпусе/пистолете	Манометр	Отключение без выбега (инерционной работы) двигателя	Аварийное отключение	Алюминиевая телескопическая ручка	Алюминиевая ручка для транспортировки	Откидная передняя крышка с отсеком для хранения форсунок	Прозрачный бак для моющего средства (л)	Система дозирования мощного средства	Держатель для текстильного шланга с кассетой	Текстильный шланг с кассетой	Напорный шланг (длина в м), со стальным армированием	Быстроразъёмная муфта на напорном шланге	Встроенный барабан на напорном шланге	Муфта с защитой шлангов от скручивания на пистолете	Роторная форсунка/2-я распылительная трубка с роторной форсункой
92,0	<2,5	●/-/-	-/-	-	-	-	-	-	-	-	-	-	-	-	6 [Ⓢ]	-	-	●	●/-
82,9	<2,5	●/-/-	-/-	-	-	-	-	-	-	-	-	-	-	-	6 [Ⓢ]	-	-	●	●/-
81,1	<2,5	●/-/-	-/-	-	-	-	●	-	●	-	-	○	○	7 [Ⓢ]	●	-	-	●	●/-
79,8	<2,5	●/-/-	-/-	-	-	-	●	●	●	-	-	○	○	8	●	-	-	●	●/-
83,5	<2,5	●/-/-	-/-	-	-	-	●	●	●	-	-	●	○	9	-	●	-	●	●/-
84,8	<2,5	-/●/-	●/-	●	-	-	●	●	●	2	●	●	○	9	●	-	-	●	●/-
86,6	<2,5	-/●/●	●/-	●	-	-	●	●	●	2	●	●	○	9	-	-	-	-	●/-
89,9	<1,5	-/●/-	-/-	-	-	-	-	●	-	-	●	-	-	10	-	-	-	●	-/-
86,6	<1,5	-/●/●	●/-	●	-	-	-	●	-	2,5	●	-	-	15	-	●	-	●	-/●
87,6	<1,5	-/●/●	●/-	●	-	-	-	●	-	2,5	●	-	-	15	-	●	-	●	-/●
87,5	<2,5	-/●/●	●/●	●	-	-	-	-	-	2,5+2,5	●	-	-	10	-	-	-	●	-/-
87,5	<2,5	-/●/●	●/●	●	-	-	-	-	-	2,5+2,5	●	-	-	15	-	●	-	●	-/●
86,5	<2,5	-/●/●	●/●	●	●	●	-	-	-	2,5+2,5	●	-	-	10	-	-	-	●	-/-

Ⓢ Локальное электроснабжение должно быть рассчитано на такую мощность

Ⓢ Текстильная оплётка



7

Техническая информация

1 Инерционная схема

При включении пылесоса через схему автоматического включения после выключения электроинструмента пылесос еще некоторое время работает по инерции. Благодаря этому из шланга отсасываются остатки стружки.

2 Многоступенчатая система фильтрации

Продуманное сочетание пылесборника с основным фильтром обеспечивает более высокую степень очистки. Моющийся фильтрующий элемент гигиеничен, экономичен и безопасен с точки зрения экологии.



Обратите внимание на то, что не все изделия имеют указанные здесь характеристики. На этой странице описаны только самые важные из них. Дополнительные объяснения и указания см. со стр. 248, а также на сайте www.stihl.ru.

Высокий уровень комфорта

3 Встроенное отделение для принадлежностей

С держателем всасывающего шланга и сетевого кабеля. Для удобного размещения насадок, принадлежностей.

4 Функция автоматического включения/розетка (E)

Пылесос автоматически включается и выключается при включении и выключении электроинструмента, подсоединённого к розетке пылесоса.

5 Система очистки фильтра

Всегда оптимальная мощность благодаря простой и быстрой очистке фильтрующего элемента.

6 Регулятор мощности

Для плавной регулировки мощности всасывания.



Пылесосы для влажной и сухой уборки

- Для профессионального использования в мастерских, клининговых компаниях и на промышленных предприятиях
- Универсальное использование как для сухого, так и для мокрого мусора
- Широкий ассортимент высококачественных принадлежностей

SE 62



1,4 кВт, 210 мбар, 3600 л/мин. Удаляет пыль, грязь и жидкости как изнутри, так и снаружи. Возможность как сухой, так и влажной уборки, функция выдувания за счёт перестановки всасывающей трубки, многоступенчатая система фильтрации, система очистки фильтра, переключаемая насадка для пола, универсальная насадка, щелевая насадка.

Артикул 4784 012 4400

SE 62 E



1,4 кВт, 210 мбар, 3600 л/мин. Розетка с функцией автоматического включения (E) для подсоединения электроинструментов. Возможность как сухой, так и влажной уборки, функция выдувания за счёт перестановки всасывающей трубки, многоступенчатая система фильтрации, система очистки фильтра, всасывающий шланг длиной 3,5 м, телескопическая всасывающая трубка, переключаемая насадка для пола, универсальная насадка, щелевая насадка, переходник для электроинструмента.

Артикул 4784 012 4403

Подходящие принадлежности см. на стр.152.

SE 122



1,5 кВт, 250 мбар, 3700 л/мин. С многоступенчатой системой фильтрации воздуха, встроенным отделением для принадлежностей и держателем всасывающей трубки. Выбор режима сухой и влажной уборки, система очистки фильтра, фильтрующий элемент/пылесборник, колёсики с фиксатором, трубка из специальной стали с быстроразъёмной муфтой.

Артикул 4774 012 4400

SE 122 E







1,5 кВт, 250 мбар, 3700 л/мин. Функция автоматического включения, розетка (E), выбор режима сухой и влажной уборки, многоступенчатая система фильтрации, система очистки фильтра, фильтрующий элемент/пылесборник, колёсики с фиксатором, трубка из специальной стали с быстроразъёмной муфтой, всасывающая труба из специальной стали, универсальная насадка, насадки для напольных покрытий/щелевая насадка, система регулировки мощности, плавный пуск, инерционная схема, штепсельная розетка для электроинструмента, встроенное отделение для принадлежностей и держатель всасывающей трубки.

Артикул 4774 012 4405



Принадлежности для пылесосов для влажной и сухой уборки

-  Дополнения для расширения возможностей использования
-  Насадки для самых различных нужд
-  Удлинительные трубки и переходники
-  Всасывающие шланги

Фильтр-мешки



В упаковке 5 штук. Прочный, стойкий к разрывам материал.

Для SE 61 – SE 62 E
Артикул 4901 500 9004

С пыленепроницаемым затвором для SE 122, SE 122 E
Артикул 4901 500 9007

Фильтрующие элементы



Для дооснащения или для замены.

Прочная бумага
Для SE 61 – SE 122 E
Артикул 4709 703 5900

Износостойкий моющийся ПЭТ-флис, прекрасно подходит для работы в режиме влажной уборки

Для SE 61 – SE 122 E
Артикул 4742 703 5900



Для регулярной работы в режиме влажной уборки, сталь.

Для SE 61 – SE 122 E
Артикул 4901 501 0900

Комплект для уборки автомобиля



Для очистки различных поверхностей в автомобиле. Щелевая насадка (300 мм), насадка с кисточкой, щёточная и резиновая насадки для SE 61 – SE 122 E.

Артикул 4901 500 9500

Комплект для влажной уборки



Для удаления жидкостей. Насадка для влажной уборки пола, резиновая насадка со скошенным отверстием, фильтрующий элемент из специальной стали, для SE 61 – SE 122 E.

Артикул 4901 500 9400

Комплект для уборки крупного мусора



Для удаления крупных загрязнений. Насадка для крупного мусора, удлинительные трубки (2 x 500 мм), соединители (2 шт.), всасывающий шланг длиной 1,75 м, Ø 50 мм, для SE 122 и SE 122 E.

Артикул 4901 500 9300

Насадки для уборки пола (диаметр соединения 36 мм)



Комбинированная насадка для пола
Ширина 280 мм. С ножным переключателем для очистки гладких поверхностей и ковровых покрытий, для SE 61 – SE 122 E.

Артикул 4901 500 2500



Алюминиевая насадка для пола
Ширина 330 мм. Для сухой уборки. Съёмная щёточная вставка, для SE 61 – SE 122 E.

Артикул 4901 500 2700



Всасывающая турбощётка
Приводимые в движение всасываемым воздухом щётки для очень тщательной уборки текстильных покрытий, например от шерсти домашних животных, с регулировкой мощности всасывания, ширина 300 мм, для SE 61 – SE 122 E.

Артикул 4901 500 3605



Насадка для влажной уборки
Ширина 300 мм. Для влажной уборки, для SE 61 – SE 122 E.

Артикул 4901 500 7200

Насадки для уборки пола (диаметр соединения 36 мм)



Универсальная насадка для пола
Ширина 400 мм. Для сухой и влажной уборки. С регулировкой по высоте, для SE 61 – SE 122 E.

Артикул 4901 500 2705



Насадки для пола большой площади
Ширина 450 мм. Для уборки больших поверхностей. Алюминий, с регулировкой по высоте, со сменной вставкой.

С щёточной вставкой
Для SE 61 – SE 122 E
Артикул 4901 500 2710
Со вставкой с резиновой кромкой для влажной уборки
Для SE 61 – SE 122 E
Артикул 4901 500 2711

Насадка для крупного мусора®



Для строительного мусора, щебня и т. д., ширина 175 мм, соединение Ø 50 мм, для SE 61 – SE 122 E.

Артикул 4901 502 2705

Ⓢ Необходимо оборудование для всасывания (например, две муфты для шланга, шланг, патрубков и всасывающая трубка)

Всасывающие насадки (диаметр соединения 36 мм)



Универсальная всасывающая насадка
Ширина 115 мм.
Пластиковая, с щёткой для удаления ворса, например при очистке автомобильных сидений, для SE 61 – SE 122 E.

Артикул 4901 502 2300



Резиновая насадка со скошенным отверстием
Длина 185 мм. Для очистки легко повреждаемых поверхностей, для SE 61 – SE 122 E.

Артикул 4901 502 2400



Щелевая насадка
Длина 300 мм. Для очистки труднодоступных мест. Пластик, для SE 61 – SE 122 E.

Артикул 4901 502 2200



Щелевая насадка
Длина 920 мм. Для очистки отопительных котлов и печей. Металл, для моделей SE 61 – SE 122 E.

Артикул 4901 502 2201

Щёточные насадки (диаметр соединения 36 мм)



Щёточная насадка
Длина 230 мм. Для очистки легко повреждаемых элементов, например обивки мебели, для SE 61 – SE 122 E.

Артикул 4901 502 2600



Насадки для отопительных радиаторов
Для очистки отопительных радиаторов и жалюзи. Щелевая насадка со специальной щёточной вставкой, для SE 61 – SE 122 E.

Артикул 4901 500 2610

Удлинительные трубки



Диаметр соединения 36 мм.

1 шт., длина 500 мм
Сталь, для SE 61 – SE 122 E
Артикул 4901 503 1601

2 шт., длина 500 мм
Алюминий,
для SE 61 – SE 122 E
Артикул 4901 503 1610



Из полимера, телескопическая, для SE 61 – SE 122 E.

Артикул 4901 503 1602

Всасывающие шланги



Могут быть любой длины, термостойкие до 70 °C (в метрах дана длина).

Ø 27 мм x 3,5 м,
антистатический
Артикул 4901 501 0801

Ø 32 мм x 3,5 м
Артикул 4901 501 0803

Ø 36 мм x 3,5 м
Артикул 4901 501 0804

Ø 50 мм x 3,5 м
Артикул 4901 501 0806



С адаптером для электроинструмента.
Ø 27 мм x 3,5 м,
для SE 61 и SE 62 E.

Артикул 4901 500 0520

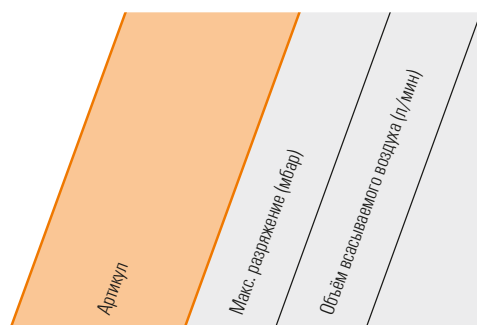

Пылесосы для влажной и сухой уборки

SE 62	4784 012 4400	210	3600
SE 62 E	4784 012 4403	210	3600
SE 122	4774 012 4400	250	3700
SE 122 E	4774 012 4405	250	3700

● Серийное оснащение

E – функция автоматического включения/розетка

Всасывающий шланг



С переходником для электроинструмента. Ø 27 мм x 3,5 м, с антистатическими свойствами, для SE 122 и SE 122 E.

Артикул 4901 500 0503

Переходник для электроинструмента

Для прямого подсоединения электроинструментов с функцией всасывания к всасывающему шлангу.

Ø 32 мм. Для SE 61 и SE 61 E (без илл.).

Артикул 4901 503 1510



Ø 32 мм. С регулировкой мощности всасывания, для SE 62 и SE 62 E.

Артикул 4901 503 1508



Ø 36 мм. С быстроразъёмной муфтой, для SE 122 и SE 122 E.

Артикул 4901 500 7301

Совет от специалистов STIHL:



Если вы хотите собрать грязь там, где она непосредственно образуется, лучшего всего используйте наши адаптеры для электроинструментов. С их помощью Вы можете подсоединить всасывающий шланг вашего пылесоса прямо к рабочему инструменту, например лобзику, шлифовальной машине или рубанку, при условии что он оснащен функцией отсасывания пыли.

Объём резервуара (л)	Напряжение сети (В, фаза/Гц)	Макс. потребляемая мощность Р _{max} (кВт)	Вес в рабочем состоянии (кг)	Уровень звукового давления [⊙] (дБ(А))	Длина всасывающего шланга (м)	Диаметр шланга (мм)	Возможность сухой и влажной уборки	Функция автоматического включения/розетка (E)	Многоступенчатая система включения/	Система очистки фильтрации	Фильтрующий элемент из бумаги/полиэстера	Пылесборник из флиса	Ручная труба с быстроразъёмной муфтой нержавеющей стали	Перекрываемая насадка для пола (ковровое/гладкое покрытие)	Универсальная насадка для пола (ковровое/гладкое покрытие)	Адаптер для электроинструмента	Регулировка частоты вращения	Плавный пуск	Инерционная схема	
20	230/1~/50	1,4	7,5	70,9	2,5	32	●	-	●	●	●/-	●	●	●/-	●	●	-	-	-	-
20	230/1~/50	1,4	8,0	70,9	3,5	32	●	●	●	●	●/-	●	●	●/-	●	●	●	-	-	-
30	230/1~/50	1,5	12,1	65,1	3,0	36	●	-	●	●	-/●	●	●	-/●	●	●	-	-	-	-
30	230/1~/50	1,5	12,3	65,1	3,0	36	●	●	●	●	-/●	●	●	-/●	●	●	●	●	●	●

⊙ К-коэффициент по RL 2006/42/EG = 2,0 дБ(А)

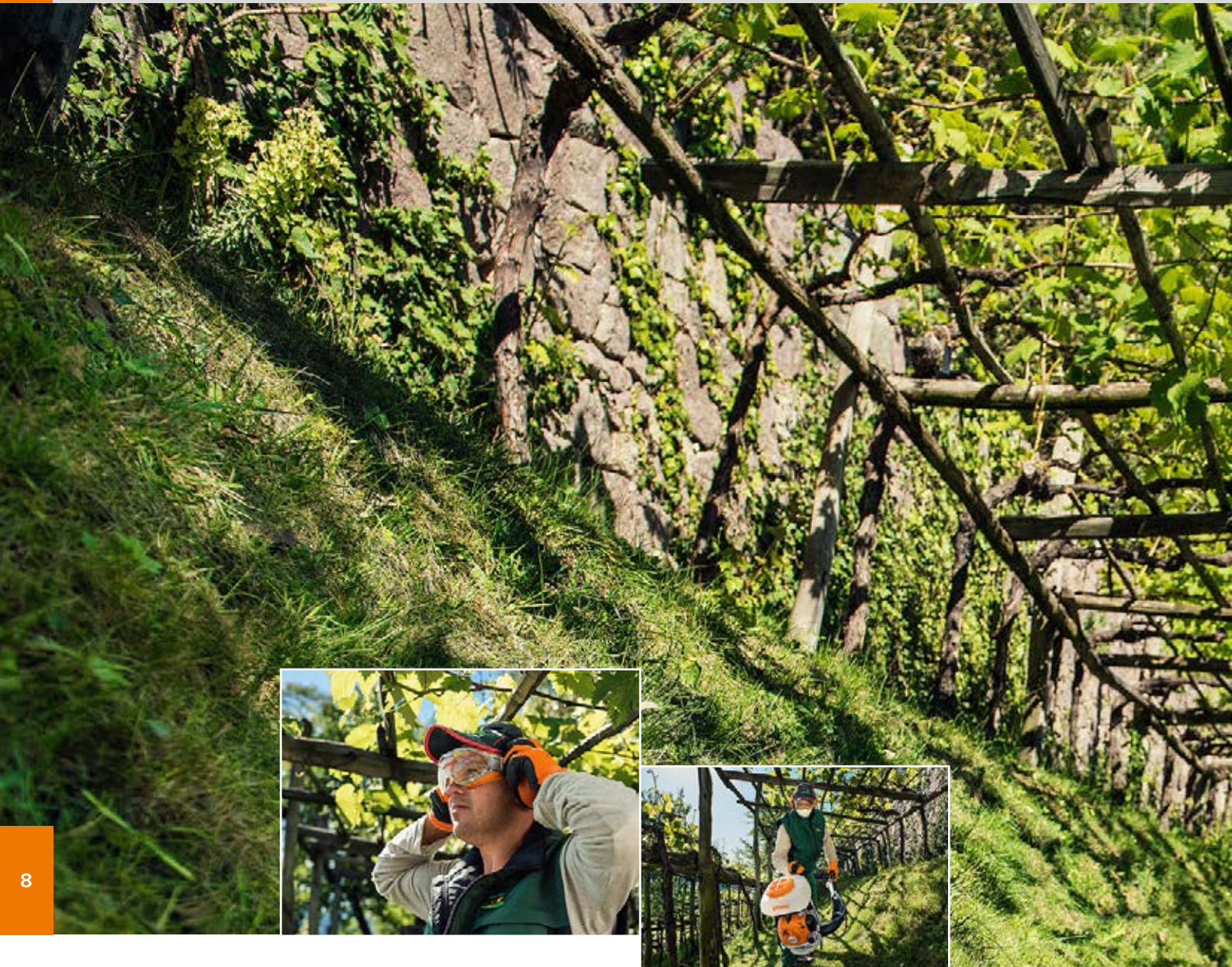

8



«Для хорошего урожая главное – правильный уход»

Внутри перголы – традиционной южнотирольской деревянной конструкции для выращивания виноградной лозы – возится Михаэль. Опрыскиватель помогает ему правильно ухаживать за виноградом. Тут растут некоторые редкие сорта, которые сегодня уже исчезли из многих виноградников. «В этих краях вино делают уже 3000 лет. И мы гордимся этим», – говорит Михаэль и продолжает шаг за шагом обрабатывать террасы.





Опрыскиватели. Обзор и принадлежности

159

Распылители. Обзор и принадлежности

161



1 Простое переоснащение

2 Быстрое и аккуратное заполнение

4 Комфортное управление

3 Точное дозирование

Техническая информация

1 Переставная механика «2 в 1»

Универсальное устройство SR 450 в несколько движений переводится из режима опрыскивания в режим сухого распыления, например, распыления гранулята. Без отдельного комплекта для переоснащения, не требуется специальных технических навыков.



Обратите внимание на то, что не все изделия имеют указанные здесь характеристики. На этой странице описаны только самые важные из них. Дополнительные объяснения и указания см. на стр. 248, а также на сайте www.stihl.ru.

Высокий уровень комфорта

2 Бак с большим заливным отверстием

Благодаря большому заливному отверстию заправка бака идет быстрее и аккуратнее. При этом бак легко открывается и моется.

3 Система дозирования с удобным рычажным дозатором

Большой рычажный дозатор SR 450 для распыления или внесения гранулята расположен прямо под ручкой управления. Одним движением Вы можете не только подключать и отключать подачу распыляемого вещества, но и точно регулировать концентрацию с очень небольшим шагом.

4 Мультифункциональная рукоятка

На рукоятке находятся органы управления двигателем и клапан подачи разбрызгиваемого средства. Помимо управления двигателем Вы можете быстро и удобно включать и выключать подачу разбрызгиваемого средства одной рукой.



Опрыскиватели и принадлежности

- Для фермеров, садоводов и виноделов
- Для распыливания жидкостей, гранулятов и семян
- Высокая эргономичность и экономия сил
- Оптимально подходит для использования при обработке культур

SR 200



27,2 см³, 10 л, 7,9 кг[Ⓛ]. Лёгкий опрыскиватель с высоким комфортом ношения за счёт компактной конструкции и расположения центра тяжести близко к телу. Идеально подходит для ухода за культурами высотой 2,5 м. Простая логика запуска, мультифункциональная рукоятка и защитный бортик от проливания. В серийную комплектацию входят решётки для формирования конусообразной струи, для отклонения струи и для разделения струи.

Артикул 4241 011 2603

SR 420



56,5 см³, 13 л, 11,1 кг[Ⓛ]. Мощный опрыскиватель с удобными наплечными ремнями. В серийную комплектацию входят решётки для формирования конусообразной струи, для отклонения струи и для разделения струи.

Артикул 4203 011 2611

SR 430



63,3 см³, 14 л, 12,2 кг[Ⓛ]. Высокопроизводительный опрыскиватель для большой дальности опрыскивания. С простой логикой запуска, удобными наплечными ремнями и мультифункциональной рукояткой. В серийную комплектацию входят решётки для формирования конусообразной струи, для отклонения струи и для разделения струи.

Артикул 4244 011 2600

Информацию о подходящем топливе и смазочных материалах см. на стр. 184.

[Ⓛ] Вес без топлива, в сборе

SR 450



63,3 см³, 14 л, 12,8 кг[Ⓛ]. Конструкция аналогична SR 430. Дополнительно со встроенной функцией опыления и внесения гранулята за счёт быстрой переставной механики «2 в 1». Удобная и точная дозировка при опылении.

Артикул 4244 011 2641

Удлинительная трубка



Для удлинения распылительной трубки на 33 см. Рекомендуется использование в сочетании с нагнетательным насосом (помпой), для SR 430 и SR 450.

Артикул 4244 770 0300

Набедренный пояс



Распределяет нагрузку на бедра и плечи, тем самым обеспечивая высокий комфорт при ношении. Для моделей SR 200, SR 420, SR 430 и SR 450.

Артикул 4203 710 9102

Комплект – нагнетательный насос



Увеличивает норму внесения при опрыскивании снизу вверх. Идеально подходит для эффективно опрыскивания деревьев средней высоты и высоких деревьев. Перемешивает жидкость в баке.

Для SR 430, SR 450
Артикул 4244 007 1004

Для SR 200 (без илл.)
Артикул 4241 007 1006

Комплект – ULV-сопло

Для SR 430 и SR 450.



Идеально подходит для распыления небольшого количества жидкости.



Сопло ULV для распыления небольшого количества жидкости

Артикул 4244 007 1002

Комплект – ULV-сопло (без илл.)

Подходит для распыления небольшого количества жидкости. Для SR 200.

Артикул 4241 007 1009

Артикул	Рабочий объём (см ³)	Вес [Ⓛ] (кг)	Уровень звукового давления [Ⓜ] (дБ(A))	Уровень звуковой мощности [Ⓜ] (дБ(A))	Уровень вибрации [Ⓜ] (м/с ²)	Объём контейнера (л)	Макс. расход воздуха (л)	Макс. расход воздуха (м ³ /ч) [Ⓜ]	Макс. дальность опрыскивания по горизонтали (м)	Функция сухого распыления	Антивибрационная система STIHL	Мультифункциональная рукоятка	Пусковое устройство EasyStart	Система предварительной очистки воздуха	Двигатели STIHL (2-MIX / 4-MIX [Ⓜ])
SR 200	4241 011 2603	27,2	7,9	94	104	1,5	10	780	9,0	-	●	●	-	-	2-MIX
SR 420	4203 011 2611	56,5	11,1	101	113	2,3	13	1.260	12,0	-	●	●	●	●	-
SR 430	4244 011 2600	63,3	12,2	97	108	1,9	14	1.300	14,5	-	●	●	●	●	2-MIX
SR 450	4244 011 2641	63,3	12,8	102	109	1,9	14	1.300	14,5	●	●	●	●	●	2-MIX

● Серийное оснащение

Ⓜ К-коэффициент по RL 2006/42/EG = 2,5 дБ(A)

Ⓜ К-коэффициент по RL 2006/42/EG = 2 м/с²

Ⓜ Без системы нагнетания

Ⓜ При использовании соблюдайте местные предписания

Ⓛ Вес без топлива, в сборе



Распылители и принадлежности

- Для использования вокруг дома, в саду, а также на посевных площадях средней величины
- Для индивидуального ухода за растениями и точного внесения жидких средств для защиты растений и удобрений
- Оптимально подходит для использования при обработке низкорослых культур

SG 11



1,5 л, 0,41 кг[®]. Лёгкий в управлении и эргономичный ручной распылитель для внесения жидких средств для защиты растений. Крайне приятная работа за счёт легкоходной производительной помпы. Полая конусная форсунка в серийном оснащении.

Артикул 4255 019 4910

SG 21



НОВИНКА



3,0 л, 1,2 кг[®]. Чрезвычайно удобный ручной распылитель для использования на балконе и в саду. Наплечный ремень для комфортной переноски. Полая конусная форсунка в серийном оснащении.

Артикул 4255 019 4921

SG 31



5,0 л, 1,8 кг[®]. Ручной распылитель для частного использования. Простое управление благодаря большой заливной горловине и эргономичному пистолету с телескопической трубкой. С полой конусной и плоскоструйной форсунками в серийном оснащении.

Артикул 4255 019 4930

SG 51



12,0 л, 4,5 кг[®]. Ранцевый распылитель для профессионального использования и использования от случая к случаю. Максимально комфортное управление благодаря возможности монтажа насосного рычага с левой или с правой стороны, а также его регулировке. Надёжная конструкция для долгого срока службы даже при профессиональном использовании.







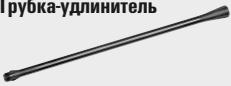

Артикул 4255 019 4950

SG 71



18,0 л, 4,8 кг[®]. Ранцевый распылитель для профессионального использования. Максимально комфортное управление благодаря возможности монтажа насосного рычага с левой или с правой стороны, а также его регулировке. Высококачественные ремни и эргономичная спинка для удобного ношения. Эргономичный запорный клапан с манометром.

Артикул 4255 019 4970

Артикул	Порядит для распылителя	Угол распыления	Материал	Оптимальное давление распыления (бар)	Использование	
Принадлежности для распылителей						
Трубка-удлинитель 	4255 500 0301	SG 11 (длина 20 см)	110°	Пластик	-	Удлинительная труба для SG 11, в комплекте с плоскоструйной форсункой. Для ухода за растениями в труднодоступных местах, например, за розами или колючими изгородями.
Трубка-удлинитель 	4255 500 0300	SG 31, SG 51, SG 71 (длина 40 см)	-	Пластик	-	Для точной обработки на большом расстоянии, например, деревьев и кустов.
Телескопическая трубка 	4255 500 0900	SG 51, SG 71 (длина 52-90 см)	-	Пластик	-	Раздвигается, плавно увеличивая радиус действия до 90 см.
	4255 500 2101	SG 31, SG 51, SG 71 (длина 159-300 см)	-	Латунь	-	Раздвигается, плавно увеличивая радиус действия до 300 см.
Распылительный экран 	4255 500 5800	SG 21, SG 31, SG 51, SG 71	80°	Пластик	-	Минимизирует площадь воздействия ветра и, как следствие, уменьшает снос. Предотвращает попадание распыляемого вещества на соседние растения.
Вильчатая насадка 	4255 500 8500	SG 21, SG 31, SG 51, SG 71	-	Пластик	2,0	Идеально подходит для одновременной обработки двух грядок или больших площадей, индивидуальная регулировка направления распыления.
Нагнетательные клапаны 	4255 500 7403	SG 31, SG 51, SG 71 Цвет жёлтый	-	Пластик	1,0	Поддержание требуемого давления (в зависимости от исполнения) на постоянном уровне с отклонением ±10%. Постоянное давление позволяет сократить расхождения в объёме вносимого вещества и достичь оптимального результата.
	4255 500 7404	SG 31, SG 51, SG 71 Цвет красный	-		1,5	
	4255 500 7405	SG 31, SG 51, SG 71 Цвет синий	-		2,0	
Комплект форсунок 	4255 007 1000	SG 21, SG 11, SG 31, SG 51, SG 71	-	Пластик	-	Включает две плоскоструйные форсунки для обработки больших площадей и две полные конусные форсунки для опрыскивания отдельных растений. [Ⓛ] (Для монтажа на SG 51 и SG 71 требуется держатель форсунок.)
Трубка широкого радиуса 	4255 500 9702	SG 51, SG 71 (длина 100 см)	80°	Латунь	2,0	Распылительная трубка широкого радиуса действия с тремя плоскоструйными форсунками для внесения средств защиты растений на больших площадях. Быстрое выполнение поставленных задач благодаря большой рабочей ширине.
Плоскоструйная форсунка 80-04 	4255 502 1700	SG 21, SG 31, SG 51, SG 71	80°	Латунь	2,0	Плоскоструйная форсунка большого калибра для обработки больших площадей. Отлично подходит для распыления гербицидов крупными каплями. (Для монтажа на SG 51 и SG 71 требуется держатель форсунок.)
Фильтр тонкой очистки 100 М для запорного клапана 	4255 502 0701	SG 31, SG 51, SG 71	-	Пластик	-	Фильтр тонкой очистки для запорного клапана. Предотвращает засорение форсунок с небольшой пропускной способностью.

Ⓛ Дополнительную информацию см. в Глоссарии на стр. 254

Артикул

Подходит для распылителя





Угол распыления

Материал

Оптимальное давление распыления (бар)

Использование

Принадлежности для распылителей

Регулируемая латунная форсунка 	4255 700 6302	SG 21, SG 31, SG 51, SG 71	-	Латунь	2,0	Для SG 20, SG 31, SG 51 и SG 71. Благодаря регулируемой латунной форсунке характер распределения распыла полого конуса можно отрегулировать до сплошной струи. Для оптимального результата распыления даже при изменяющихся условиях или для различных вариантов использования.
Латунная плоскоструйная форсунка 65-0025 	4255 502 1701	SG 21, SG 31, SG 51, SG 71	65°	Латунь	2,0	Плоскоструйная форсунка небольшого калибра с малой пропускной способностью для очень точного и целенаправленного внесения распыляемого вещества. (Для монтажа на SG 51 и SG 71 требуется держатель форсунок.)
Латунная полая конусная форсунка 2,5 мм 	4255 700 6303	SG 21, SG 31, SG 51, SG 71	65°	Латунь	2,0	Для SG 20, SG 31, SG 51 и SG 71. Специальная форсунка с большим внешним диаметром, обеспечивающая высокую пропускную способность. Идеально подходит для известкования.
Латунная форсунка со сплошным конусом 	4255 700 6304	SG 21, SG 31, SG 51, SG 71	60°	Латунь	2,0	Цельная конусная форсунка с малой пропускной способностью. Идеально подходит для точного дозирования гербицидов и средств защиты от диких зверей. (Для монтажа на SG 51 и SG 71 требуется держатель форсунок.)
Держатель для форсунок 	4255 500 2800	SG 21, SG 51, SG 71	-	Пластик	-	Для SG 51 и SG 71. Необходим для установки плоскоструйных форсунок на инструмент.

Артикул

Вес (кг)②

Объем бака (л)

Манометр

Распылители ③

SG 11	4255 019 4910	0,41	1,5	-
SG 11 PLUS	4255 019 4912	0,46	1,5	-
SG 21 НОВИНКА	4255 019 4921	1,2	3,0	-
SG 31	4255 019 4930	1,8	5,0	-
SG 51	4255 019 4950	4,5	12,0	●
SG 71	4255 019 4970	4,8	18,0	●

● Серийное оснащение

② Без содержимого

③ При использовании распылителей соблюдайте местные предписания



Идеально для мощных средств

SG 11 PLUS

Специальный распылитель для нанесения растворителей и очистителей.

>> Подробнее см. на стр. 190.



«Эти инструменты отличаются многогранностью и абсолютной надёжностью»

Бензопил медленно «вгрызается» в последнюю гранитную плиту. Только сегодня эти плиты были перенесены на площадку. Работникам садово-парковой службы приходится несколько раз в год реорганизовывать свою внутреннюю территорию. «У нас обширный склад материалов и большой запас необходимых инструментов. Собственно говоря, мы можем очень быстро переделать всё что угодно», – с гордостью говорит Тим, который вместе с Рикардо работает над ограждением.

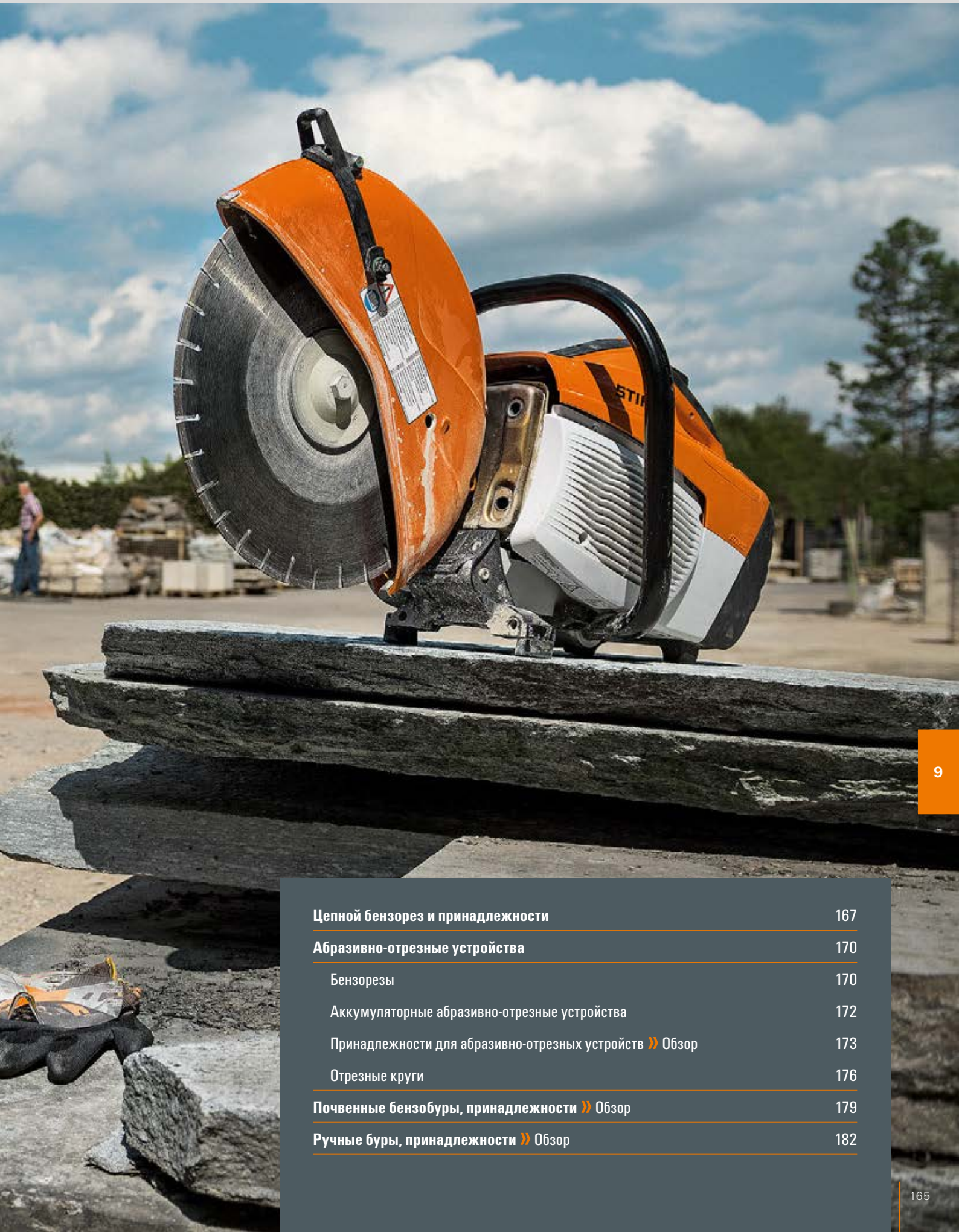

Цепной бензорез и принадлежности	167
Абразивно-отрезные устройства	170
Бензорезы	170
Аккумуляторные абразивно-отрезные устройства	172
Принадлежности для абразивно-отрезных устройств » Обзор	173
Отрезные круги	176
Почвенные бензобуры, принадлежности » Обзор	179
Ручные буры, принадлежности » Обзор	182



Техническая информация

- 1 Долговечный воздушный фильтр**
Долговечный воздушный фильтр HD2 с дополнительным фильтрующим элементом задерживает даже самую тонкую пыль, не позволяя ей проникать в двигатель, – для особенно долгого срока службы. Благодаря специальному материалу фильтра его достаточно промыть, например, теплой водой.
- 2 Двигатель STIHL 2-MIX**
Двухтактный двигатель STIHL 2-MIX обеспечивает экономию топлива до 20% и сокращение выброса выхлопных газов до 70% по сравнению с классическими двухтактными двигателями STIHL.
- 3 Алмазные абразивно-отрезные цепи**
Цепи STIHL для мокрой резки камня оснащены технологией Low-Stretch. Предварительно заточенные алмазные сегменты обеспечивают максимальную мощность с самого первого момента. Конструкция цепей и ведущие звенья с выступом обеспечивают плавность и низкий уровень вибрации в процессе работы.
- 4 Направляющие шины с подачей воды**
Направляющие шины оснащены системой внутренней промывки водой. Она предназначена для промывки и охлаждения цепи, поверхности ведущих звеньев цепи и концевых звёздочек. Это позволяет обеспечить долгий срок службы шины и цепи, а также снизить количество пыли, попадающей на пользователя.

Высокий уровень комфорта

- 5 Устройство бокового натяжения цепи**
Устройство бокового натяжения цепи служит для её безопасного и простого натяжения.
- 6 Штуцер для подключения воды**
Штуцер для подключения воды находится непосредственно на инструменте. Это позволяет легко подключить шланг подачи воды. Вода используется для вымывания и связывания пыли, а также для охлаждения направляющей и цепи.



Этот знак используется для обозначения технологии Low-Stretch — специального метода тепловой обработки, позволяющего значительно ограничить растягивание цепей.



Этот знак обозначает мокрую резку и указывает на использование воды в процессе резки. Вода служит для связывания пыли и для смазывания и охлаждения инструмента.



Обратите внимание на то, что не все изделия имеют указанные здесь характеристики. На этой странице описаны только самые важные из них. Дополнительные объяснения и указания см. на стр. 248, а также на сайте www.stihl.ru.



Цепной бензорез и принадлежности

- Для профессионального использования в строительстве
- Для мокрой резки бетона, природного и строительного камня
- Для разрезания труб
- Для вырезания углов в стенных проёмах и отверстиях
- Идеальное дополнение к абразивно-отрезному устройству

GS 461



76,5 см³, 4,3 кВт/5,8 л.с., 7,6 кг^①. Принцип управления бензопилы в сочетании с силой абразивно-отрезного устройства. Боковое устройство натяжения цепи, антивибрационная система STIHL, штуцер для подключения воды, декомпрессионный клапан, пусковое устройство STIHL ElastoStart, износостойкий пусковой тросик, воздушный фильтр HD2, байонетная крышка топливного бака с возможностью наполнения в горизонтальном положении, двигатель 2-MIX.

Длина шины^②	Артикул
40 см	4252 200 0020

➤ Варианты оснащения см. в таблице на стр. 168.



Совет от специалистов STIHL:

Цепной бензорез является оптимальным дополнением к классическим абразивно-отрезным устройствам, идеальным, если речь идёт о точной резке углов без запиллов. Углы предварительно обрабатываются с помощью цепного бензореза (врезка). После этого выполняются длинные прямые резы с помощью абразивно-отрезного устройства. Сочетание этих двух инструментов позволяет точно и эффективно вырезать даже большие отверстия. Вырезанные части могут быть очень тяжёлыми, поэтому мы рекомендуем предварительно рассчитать их предполагаемый вес и при необходимости вырезать по кускам.

Информацию о подходящем топливе и смазочных материалах см. на стр. 184.

① Вес без топлива, без шины и алмазной абразивно-отрезной цепи

② Фактическая рабочая длина может быть меньше указанной длины шины

Алмазная абразивно-отрезная цепь 36 GBE^①



Цепь базового уровня для быстрой и плавной мокрой резки с низким уровнем вибрации. Отлично подходит для резки абразивных строительных материалов, таких как черепица и известково-песчаный камень, предварительно заточенные алмазные сегменты, технология Low-Stretch.

Длина шины ^②	Артикул
30 см	3211 200 0054
40 см	3211 200 0064

Направляющая шина Rollomatic G



Направляющая шина с подачей воды в паз шины и к концевой звёздочке. Разработана специально для GS 461, шина со вторым отверстием для натяжения цепи, закалённая рабочая поверхность.

Длина шины ^②	Артикул
30 см	3006 000 1205
40 см	3006 000 1213

Алмазная абразивно-отрезная цепь 36 GBM^①



Цепь для быстрой и плавной мокрой резки с низким уровнем вибрации. Отлично подходит для резки бетона, природного камня, также может применяться для черепицы и кирпича. Предварительно заточенные алмазные сегменты, технология Low-Stretch.

Длина шины ^②	Артикул
30 см	3210 200 0054
40 см	3210 200 0064

Направляющий упор



Вспомогательный инструмент для направления и поддержки при резке бетона и кирпичной кладки. Из закалённой оцинкованной стали, для GS 461.

Артикул 4252 660 0900

Артикул	Направляющая шина Rollomatic-G (длина шины ^② , см)	Рабочий объём (см ³)	Мощность (кВт/л.с.)	Вес ^③ (кг)	Уровень звукового давления ^④ (дБ(A))	Уровень звуковой мощности ^④ (дБ(A))	Уровень вибрации, слева/справа ^⑤ (м/с ²)	Шаг цепи	Алмазная абразивно-отрезная цепь STIHL	Устройство бокового натяжения цепи	Антивибрационная система STIHL	Шуцер для подтягивания воды	Декомпрессионный клапан	Пусковое устройство EasyStart	Износостойкий пусковой тросик	Воздушный фильтр HD2	Открываемая без инструмента крышка топливного бака	Двигатели STIHL (2-MIX / 4-MIX ^⑥)
---------	---	----------------------------------	---------------------	-----------------------	---	--	---	----------	--	------------------------------------	--------------------------------	-----------------------------	-------------------------	-------------------------------	-------------------------------	----------------------	--	---

Цепные бензорезы

Модель	Артикул	Длина шины	Рабочий объём	Мощность	Вес	Уровень звукового давления	Уровень звуковой мощности	Уровень вибрации	Шаг цепи	Алмазная абразивно-отрезная цепь	Устройство бокового натяжения цепи	Антивибрационная система	Шуцер для подтягивания воды	Декомпрессионный клапан	Пусковое устройство EasyStart	Износостойкий пусковой тросик	Воздушный фильтр HD2	Открываемая без инструмента крышка топливного бака	Двигатели
GS 461	4252 200 0020	40	76,5	4,3/5,8	7,6	105	115	4,5/4,0	3/8"	GBM	●	●	●	●	●	●	●	●	2-MIX
GS 461	4252 200 0019	30	76,5	4,3/5,8	7,6	105	115	4,5/4,0	3/8"	GBM	●	●	●	●	●	●	●	●	2-MIX
GS 461	4252 200 0011	40	76,5	4,3/5,8	7,6	105	115	4,5/4,0	3/8"	GBE	●	●	●	●	●	●	●	●	2-MIX
GS 461	4252 200 0020	40	76,5	4,3/5,8	7,6	105	115	4,5/4,0	3/8"	GBM	●	●	●	●	●	●	●	●	2-MIX

● Серийное оснащение

③ Вес без топлива, без шины и алмазной абразивно-отрезной цепи

④ К-коэффициент по RL 2006/42/EG = 2,5 дБ(A)

⑤ К-коэффициент по RL 2006/42/EG = 2 м/с²

① Комплект поставки алмазных абразивно-отрезных цепей включает кольцевую цепную звёздочку

② Фактическая рабочая длина может быть меньше указанной длины шины

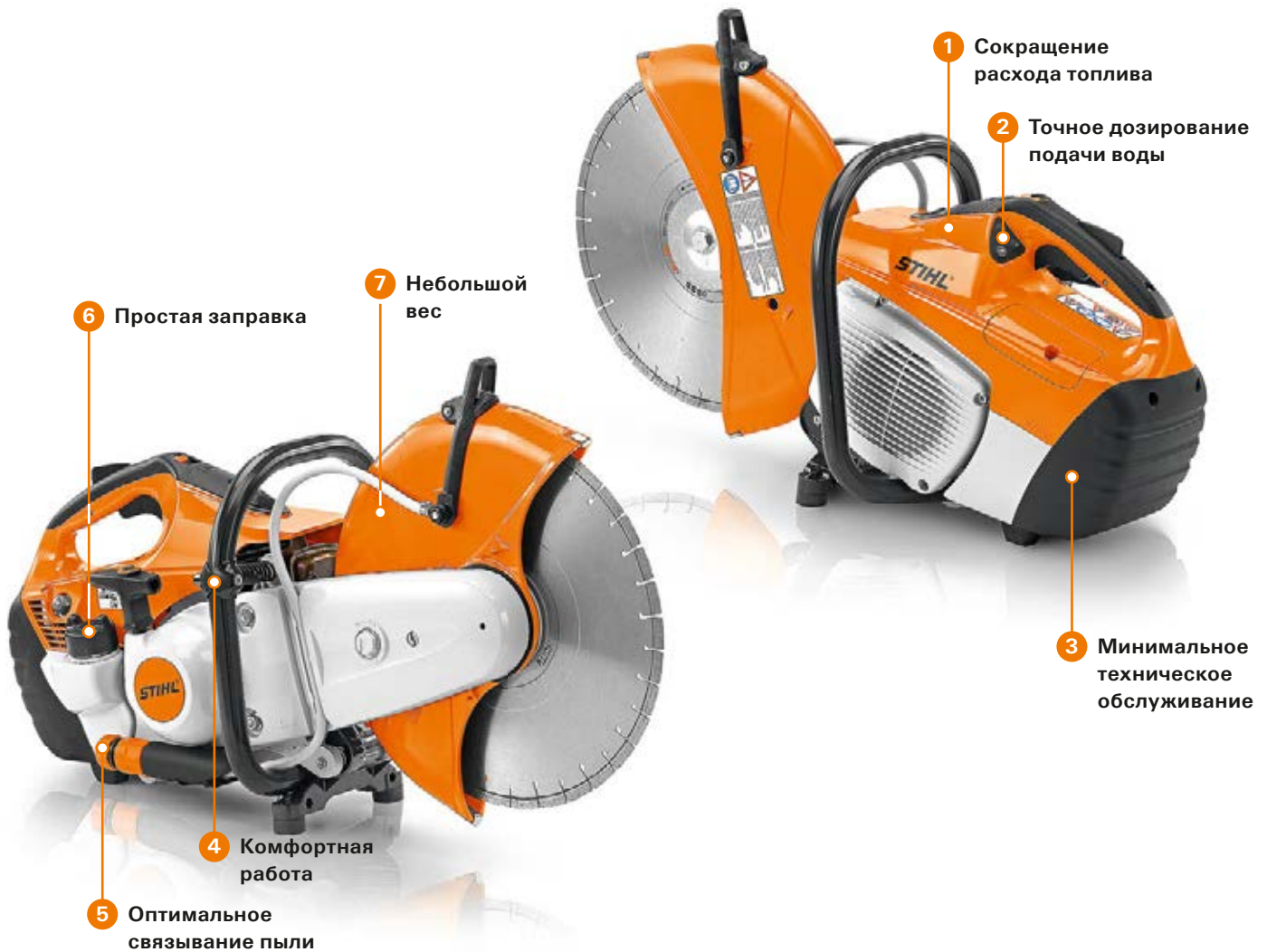

Техническая информация

- 1 Система прямого впрыска STIHL Injection (i)**
 Система впрыска STIHL с электронным управлением всегда обеспечивает идеальный ход и сниженный расход топлива в сравнении с инструментами без технологии впрыска.
- 2 Электронная система управления подачей воды**
 Подача воды включается и выключается автоматически. Управление и дозирование воды осуществляется с помощью кнопочной панели.
- 3 Воздушный фильтр с системой предварительной очистки воздуха «Циклон»**
 Срок службы фильтра — до года (в зависимости от условий эксплуатации). Регулярного очищения фильтра не требуется.



i Обратите внимание на то, что не все изделия имеют указанные здесь характеристики. На этой странице описаны только самые важные из них. Дополнительные объяснения и указания см. на стр. 248, а также на сайте www.stihl.ru.

Высокий уровень комфорта

- 4 Антивибрационная система STIHL**
 Буферы и амортизаторы снижают передачу вибраций от двигателя на руки и кисти. Это делает работу с агрегатом заметно более удобной.
- 5 Штуцер для подключения воды**
 Быстроразъемная муфта обеспечивает легкое подключение. Вода подается непосредственно на абразивно-отрезной круг для промывки и связывания пыли при мокрой резке.
- 6 Открываемая без инструментов крышка топливного бака**
 Позволяет легко, без инструмента открывать и закрывать бак и обеспечивает возможность наполнения бака в горизонтальном положении. Дополнительно защищает бак от проникновения пыли.
- 7 Магниевый кожух**
 Кожух отрезного диска из магниевого сплава имеет небольшой вес. Регулировка положения кожуха и система подачи воды в новом эргономичном исполнении.



TS 420



66,7 см³, 3,2 кВт/4,4 л.с., 9,6 кг[Ⓛ]. Универсальное абразивно-отрезное устройство для надземного и подземного строительства. С абразивным отрезным кругом диаметром 350 мм для резов глубиной до 125 мм. Антивибрационная система STIHL обеспечивает плавное ведение абразивно-отрезного устройства в процессе резки. Долговечный воздушный фильтр, облегчённый запуск благодаря декомпрессионному клапану, экономичный двигатель 2-MIX.

Отрезной круг из синтетической смолы

Артикул 4238 011 2810

Алмазный отрезной круг

Артикул 4238 200 0019

9 Бензопилы

- Мобильные
- Для выполнения сложных задач по резке на строительной площадке
- Для резки бетона, камня, асфальта и кирпича
- В высшей степени прочные и мощные

Информацию о подходящем топливе и смазочных материалах см. на стр. 184.

TS 500i



72,2 см³, 3,9 кВт/5,3 л.с., 10,2 кг[Ⓛ]. Универсальное абразивно-отрезное устройство с системой прямого впрыска STIHL Injection. Для абразивно-отрезных кругов диаметром 350 мм. Электронная система управления впрыском, обеспечивающая, благодаря одному-единственному положению запуска, простой ввод инструмента в эксплуатацию и оптимальные рабочие параметры. Электронная система управления подачей воды для простого дозирования воды. Антивибрационная система STIHL гарантирует чрезвычайно точное ведение инструмента в процессе резки. Пусковое устройство ElastoStart и декомпрессионный клапан существенно облегчают процесс запуска. Высокий крутящий момент, экономичный двигатель 2-MIX.

Отрезной круг из синтетической смолы

Артикул 4250 011 2810

Алмазный отрезной круг

Артикул 4250 200 0000

TS 800



98,5 см³, 5,0 кВт/6,8 л.с., 12,7 кг[Ⓛ]. Абразивно-отрезное устройство для абразивных отрезных кругов диаметром 400 мм. Уменьшенный вес благодаря магниевому защитному корпусу, глубина реза до 145 мм. Прекрасно подходит для использования на тележке FW 20. С декомпрессионным клапаном и пусковым устройством STIHL ElastoStart для облегчённого запуска, а также долговечным воздушным фильтром для долгого срока службы. Экономичный двигатель 2-MIX.

Отрезной круг из синтетической смолы

Артикул 4224 011 2820

Алмазный отрезной круг

Артикул 4224 200 0040

Подходящие абразивные отрезные круги см. на стр. 176.



TSA 230



Золотая медаль за инновации 2015 г



Удобное аккумуляторное абразивно-отрезное устройство для отрезных кругов диаметром 230 мм, предназначенное для мокрой резки. Используется как в помещении, так и на улице, глубина реза до 70 мм, подключение к источнику воды с помощью шарового крана и штуцера, фиксатор шпинделя, не требующий обслуживания ременный привод, вес 3,9 кг[Ⓛ].

TSA 230 без аккумулятора и зарядного устройства

Артикул 4864 011 6600

Комплект TSA 230 с AP 300 и AL 500

Артикул 4864 200 0005

Комплект TSA 230 с 2 x AP 300 и AL 500

Артикул 4864 200 0006

9

Аккумуляторные абразивно-отрезные устройства

- Для строителей, кровельщиков, сантехников, а также специалистов садово-парковых хозяйств
- Для резки стальной сетки, камня и труб
- Возможность неограниченного использования как внутри, так и вне помещений
- Мокрая резка



Информацию о подходящих литий-ионных аккумуляторах и других принадлежностях см. на стр. 16.

Подходящие абразивные отрезные круги см. на стр. 176.

[Ⓛ] Вес без аккумулятора и абразивно-отрезного круга
На рисунке изображен инструмент в специальной комплектации



Принадлежности для бензорезов. Обзор

- Для расширения сферы применения и облегчения работы с абразивно-отрезными устройствами
- Тележка для точных резов большой длины
- Простой монтаж и демонтаж без использования инструмента

Тележка FW 20 с комплектом для переоборудования



Аккуратные резы с точностью глубины до миллиметра. Подходит для всех ручных абразивно-отрезных устройств STIHL, комплект для переоснащения с системой быстросажимных фиксаторов входит в комплект поставки.

Для TS 410, TS 420, TS 500i
Артикул 4224 200 0015

Для TS 700, TS 800
Артикул 4224 200 0005

Резервуар для воды



13 л. Для тележки FW 20. С быстросажимной муфтой.

Артикул 4224 007 1011

Указатель направления реза



Для тележки FW 20.

Артикул 4205 007 1009

Комплект для переоборудования. Система быстросажимных фиксаторов



Для тележки FW 20.

Для TS 410, TS 420, TS 500i
Артикул 4250 790 0700

Для TS 700, TS 800
Артикул 4224 790 0705



Советы от специалистов STIHL:

Тележка FW 20 без усилий переносится одним человеком, её можно сложить и хранить даже в маленьком помещении. Система быстросажимных фиксаторов — ещё одно важное преимущество абразивно-отрезного устройства. Используя этот комплект, Вы можете ручной инструмент превратить в профессиональный агрегат — абразивно-отрезное устройство на тележке.

Резервуар для воды



Десятилитровый напорный резервуар для мобильного водоснабжения на строительных площадках без водоснабжения.

Не рекомендуется для GS 461.

Артикул 0000 670 6000

Ограничитель глубины



Ограничитель глубины с всасывающим патрубком обеспечивает возможность сухой резки минеральных строительных материалов с минимальным количеством пыли на ровных поверхностях. Возможность точной и плавной регулировки глубины резки, для TSA 230.

Артикул 4864 690 0801

Комплект колёсиков



Комплект переоснащения для передней опорной стойки. Абразивно-отрезное устройство можно поддерживать на ровной поверхности. Легкоходные ролики облегчают ведение. Для TS 410, TS 420, TS 500i, TS 700 и TS 800.

Артикул 4224 007 1014

Защитные очки SUPER FIT



Очень лёгкие очки спортивного дизайна. Большая зона защиты, стёкла со 100%-ной защитой от ультрафиолетового излучения, устойчивые к царапинам с обеих сторон, не запотевают в течение долгого времени. EN 166.

Цвет	Артикул
●	0000 884 0344
●	0000 884 0346
○	0000 884 0347
●	0000 884 0345

Информацию о других средствах защиты см. на стр. 218.



Артикул	Рабочий объем (см ³)	Мощность (кВт/л.с.)	Вес (кг)	Уровень звукового давления ^① (дБ(A))	Уровень звуковой мощности ^② (дБ(A))	Уровень вибрации, слева, справа ^③ (м/с ²)	Отрезной круг (мм)	Макс. глубина реза (мм)	Общая длина (см)	Антивибрационная система STIHL	Магнитный кожух	Штуцер для подключения воды	Электронная система управления	Полуавтоматическое	Деконпрессорное натяжение рамы	Система предварительной очистки воздуха «Циклон»	Пусковое устройство	Износостойкий пусковой тросик	Двигатели STIHL (2-MIX / 4-MIX [®])	Система впрыска STIHL Injection (i)
Бензорезы[®]																				
TS 420 (круг из смолы)	4238 011 2810	66,7	3,2/4,4	9,6 ^④	98 ^⑤	109 ^⑦	3,9/3,9	350	125	72,5	●	●	●	-	●	●	○	●	2-MIX	-
TS 420 (алмазный круг)	4238 200 0019	66,7	3,2/4,4	9,6 ^④	98 ^⑤	109 ^⑦	3,9/3,9	350	125	72,5	●	●	●	-	●	●	○	●	2-MIX	-
TS 500i (круг из смолы)	4250 011 2810	72,2	3,9/5,3	10,2 ^④	98 ^⑤	112 ^⑦	2,4/2,0	350	125	73,0	●	●	●	●	●	●	●	●	2-MIX	●
TS 500i (алмазный круг)	4250 200 0000	72,2	3,9/5,3	10,2 ^④	98 ^⑤	112 ^⑦	2,4/2,0	350	125	73,0	●	●	●	●	●	●	●	●	2-MIX	●
TS 800 (круг из смолы)	4224 011 2820	98,5	5,0/6,8	12,7 ^④	101 ^⑤	113 ^⑦	6,5/3,9	400	145	89,0	●	●	●	-	●	●	●	○	2-MIX	-
TS 800 (алмазный круг)	4224 200 0040	98,5	5,0/6,8	12,7 ^④	101 ^⑤	113 ^⑦	6,5/3,9	400	145	89,0	●	●	●	-	●	●	●	○	2-MIX	-
Аккумуляторные абразивно-отрезные устройства[®]																				
TSA 230	4864 011 6600	-	-	3,9 ^⑤	103 ^⑥	114 ^⑧	3,5/3,5	230	70	55,0	-	●	●	-	-	-	-	-	-	-
Комплект TSA 230[®] с AP 300 + AL 500	4864 200 0005	-	-	5,6 ^⑤	103 ^⑥	114 ^⑧	3,5/3,5	230	70	55,0	-	●	●	-	-	-	-	-	-	-
Комплект TSA 230[®] с 2 x AP 300 + AL 500	4864 200 0006	-	-	5,6 ^⑤	103 ^⑥	114 ^⑧	3,5/3,5	230	70	55,0	-	●	●	-	-	-	-	-	-	-

- Серийное оснащение
- Дополнительное оснащение (принадлежности)

- i = система прямого впрыска топливной смеси STIHL Injection
- ① К-коэффициент по RL 2006/42/EG = 2,5 дБ(A)
- ② К-коэффициент по RL 2006/42/EG = 2 м/с²
- ③ С абразивным отрезным кругом на связке из синтетической смолы
- ④ Вес без топлива, без отрезного круга
- ⑤ Вес без аккумулятора и абразивно-отрезного круга

- ⑥ Вес без топлива, без отрезного круга
- ⑦ Измерение в соответствии с ISO 19432
- ⑧ Измерение в рабочем состоянии с абразивно-отрезным кругом в соответствии с EN 60745-2-22
- ⑨ Вес без отрезного круга, с одним аккумулятором и без зарядного устройства

**TSA 230 –
первое
аккумуляторное
абразивно-отрезное
устройство**

Подробности см. на стр. 172



Абразивные отрезные круги на связующем из синтетической смолы



Сталь

Отрезной круг для использования в строительстве.



Асфальт/чугун

Специальный абразивно-отрезной круг для дорожных работ и строительства трубопроводов.



Камень

Абразивный отрезной круг для использования в строительстве. Также есть диск по камню, который подходит для мокрой резки камня без образования пыли.

9 Отрезные круги

- Алмазные отрезные круги и отрезные круги на связующем из синтетической смолы для резки природного камня, асфальта, стали и бетона
- Оптимально подходят для абразивно-отрезных устройств STIHL
- Долгий срок службы и высокая производительность резки

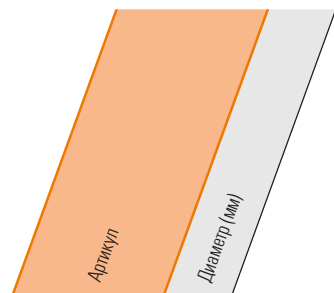

Абразивные отрезные круги из синтетической смолы			
Сталь 	K-ME	0835 012 7000	230
		0835 010 7000	300
		0835 010 7001	350
		0835 010 7002	400
Асфальт/чугун 	K-DG	0835 030 7000	300
		0835 030 7001	350
		0835 030 7002	400
Камень 	K-BA	0835 020 7000	300
		0835 020 7001	350
		0835 020 7002	400
	K-BA	0835 020 7004	350

Алмазные отрезные круги



Универсальный

Для резки самых различных материалов на строительной площадке. Также рекомендуется для использования при расчистке завалов в рамках спасательных работ. Тело полотна – серебристый металл. Предлагается в различном исполнении: долговечный и быстрый для резки строительного камня, гранита и конструкционной стали толщиной до 10 мм, а также быстрый и универсальный для резки асфальта, строительного камня и бетона.



Бетон (B)

Для резки бетона, кирпича и бетона с обсыпкой. Также подходит для армированного бетона и традиционных строительных материалов. Поставляются модели с различными классами мощности. Серый лак.



Асфальт (A)

Для резки асфальта, свежего бетона, абразивного бетона и песка. Сегменты высотой 10 мм с высокой производительностью резки во всех классах мощности, защитные сегменты, тело полотна с чёрным лакокрасочным покрытием.

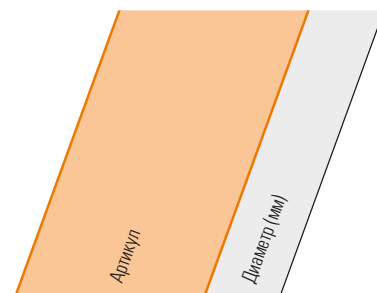

Алмазные отрезные круги				
Универсальный 	D-BA80	0835 090 7005	300	
		0835 090 7006	350	
		0835 090 7011	400	
	D-SB80	0835 090 7007	300	
		0835 090 7008	350	
		0835 090 7031	400	
	D-X100	0835 092 7000	230	
		D-B10	0835 090 7034	230
			0835 090 7037 ^①	300
0835 090 7038 ^①	350			
0835 090 7024	400			
Бетон (B) 	D-B20	0835 090 7025	300	
		0835 090 7026	350	
		0835 090 7027	400	
D-B60	0835 090 7028	300		
	0835 090 7029	350		
	0835 090 7030	400		
Асфальт (A) 	D-A5	0835 080 7009	300	
		0835 080 7012	350	
		0835 080 7017	400	
D-A40	0835 080 7010	300		
	0835 080 7013	350		
	0835 080 7015	400		
D-A80	0835 080 7011	300		
	0835 080 7014	350		
	0835 080 7016	400		

^① **НОВИНКА**

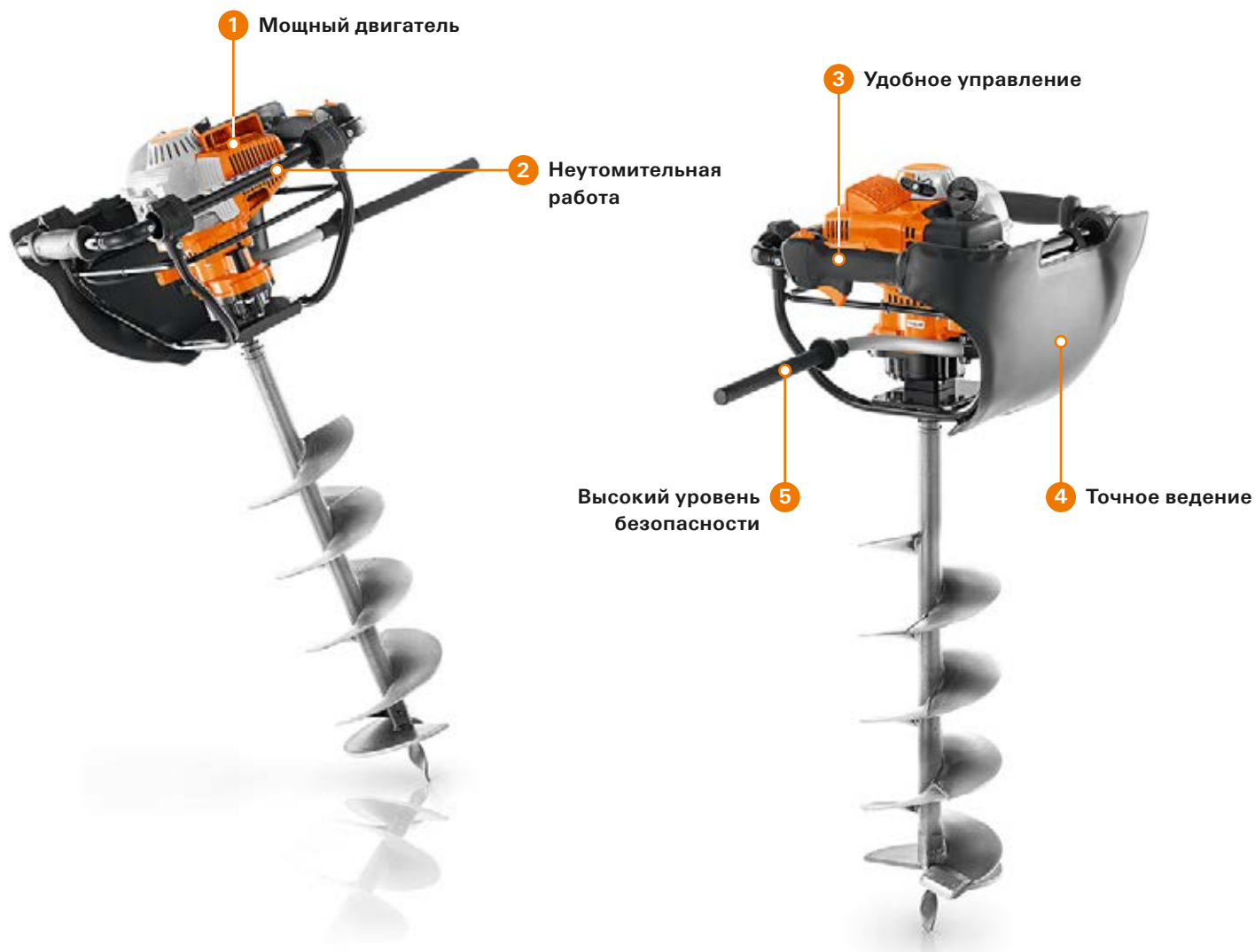

Техническая информация

- 1 Двигатель STIHL 4-MIX®**
Двигатель STIHL 4-MIX® сочетает в себе преимущества двухтактных и четырёхтактных двигателей. Низкий расход топлива, меньше выхлопных газов, не требует замены масла. Приятное звучание. Превосходная тяга и высокий крутящий момент.

Высокий уровень комфорта

- 2 Антивибрационная рамная рукоятка**
Новая рамная конструкция рукоятки обеспечивает значительное снижение уровня вибрации. Это позволяет экономить силы во время работы.
- 3 Мультифункциональная рукоятка**
Все элементы управления двигателем находятся на левой рукоятке. Управление инструментом осуществляется буквально одним пальцем, при этом рука остаётся в рабочем положении.
- 4 Широкая подушка**
Во время бурения широкая подушка позволяет прижать бур к телу для более точного ведения. Это обеспечивает комфортную работу и позволяет спокойно и аккуратно управлять буром.

Безопасность

- 5 Система быстрого торможения бура QuickStop**
Система быстрого торможения бура QuickStop с аварийным рычагом прерывает передачу усилия в случае заклинивания бура. Благодаря тормозу заклинивший бур можно также выкрутить из лунки (скважины).

i Обратите внимание на то, что не все изделия имеют указанные здесь характеристики. На этой странице описаны только самые важные из них. Дополнительные объяснения и указания см. на стр. 248, а также на сайте www.stihl.ru.



Почвенные бензобуры и принадлежности

- Мобильное и надёжное подспорье для профессионалов
- Для бурения лунок, посадки растений, отбора проб грунта или для использования при строительстве
- Разработаны специально для использования в труднодоступной местности
- Буры, удлинители штока, подушка и сверлильный патрон

BT 130



36,3 см³, 1,4 кВт/1,9 л.с., 9,9 кг[Ⓛ]. Ручной бензобур, обслуживаемый одним человеком, двигатель 4-MIX[®] с низким расходом топлива, с низкими звуковыми показателями и показателями вибрации, серийно оснащён системой быстрого торможения бура QuickStop, бумажным фильтром с долгим сроком службы, карбюратором с компенсатором и подушкой.

Артикул 4313 011 2110

BT 360









60,3 см³, 2,9 кВт/3,9 л.с., 28,8 кг[Ⓛ]. Надёжный двигатель с высоким крутящим моментом, предназначенный для сложных работ по бурению в паре (для двух человек). Серийно оснащён пусковым устройством STIHL ElastoStart, блокировкой шнека, усиленным фильтром, карбюратором с компенсатором, дополнительной кнопкой остановки для второго пользователя, складной рамой.

Артикул 4308 200 0004

Информацию о подходящем топливе и смазочных материалах см. на стр. 184.

[Ⓛ] Вес без топлива, без инструмента для бурения

		Артикул	Диаметр (мм)	Длина (мм)	Подходит для почвенных бензобуров	Использование
Принадлежности для почвенных бензобуров						
Почвенный бур 	4404 680 2004	40	695		BT 121 BT 130	Для любого типа почвы.
	4404 680 2006	60				
	4404 680 2009	90				
	4404 680 2012	120				
	4404 680 2015	150				
	4404 680 2020	200				
Почвенный бур 	4400 000 4209	90	700		BT 360	Для любого типа почвы.
	4400 000 4212	120				
	4400 000 4215	150				
	4400 000 4220	200				
	4400 000 4225	250				
	4400 000 4228	280				
	4400 000 4235	350				
Почвенный бур для посадки растений 	4311 680 2515	150	525		BT 121 BT 130	Специальные буры для бурения посадочных лунок. Цилиндрическая форма.
	4445 000 4235	350	420		BT 360	
Почвенный бур для рыхления почвы 	4404 680 1900	260	660		BT 121 BT 130	Специальные почвенные буры для культивации почвы для растений.
	4440 000 4200	400	870		BT 360	

	Артикул	Диаметр (мм)	Длина (мм)	Подходит для почвенных бензобуров	Использование
Удлинитель штока 	4313 680 2300	-	250	BT 121 BT 130	Для удлинения почвенного бура при бурении глубоких лунок.
	4311 680 2350	-	450		
	4470 000 4205	-	500	BT 360	
	4470 000 4210	-	1.000		
Подушка 	4313 748 2500	-	-	BT 121 BT 130	В качестве замены имеющейся подушки.
Сверильный патрон 	4311 680 4010	-	-	BT 121 BT 130	Для спиральных буров диаметром до 13 мм. Для использования буров с цилиндрическим хвостовиком.

Артикул	Рабочий объём (см ³)	Мощность (кВт/л.с.)	Вес ^① (кг)	Уровень звукового давления ^② (дБ(А))	Уровень звуковой мощности ^③ (дБ(А))	Уровень вибрации, слева/справа ^④ (м/с ²)	Частота вращения шпинделя (об./мин)	Автоматический демпферный клапан	Пусковое устройство	Система быстрого торможения бора	Блокировка стартера/блокировка обратного вращения	Система предварительной очистки воздуха	Двигатели STIHL (2-MIX, 4-MIX ^⑤)	
BT 130^⑤	4313 011 2110	36,3	1,4/1,9	9,9	92	100	1,5/2,2	200	●	-	●	●	●	4-MIX ^⑤
BT 360	4308 200 0004	60,3	2,9/3,9	28,5	101	114	9,0/8,9	50	-	●	-	●	●	-

● Серийное оснащение

① Вес без топлива, без инструмента для бурения
② К-коэффициент по RL 2006/42/EG = 2,5 дБ(А)

③ К-коэффициент по RL 2006/42/EG = 2 м/с²
④ Поставка **без** инструмента для бурения

⑤ С подушкой



9

Ручной бур. Обзор и принадлежности

- Для плотников и столяров, работников жилищно-коммунальных и садово-парковых хозяйств
- Для сверления отверстий в древесине, изготовления заборов и скамеек, реставрации деревянных построек
- Для выкапывания посадочных лунок – от цветка до большого куста
- Широкий ассортимент практических принадлежностей

BT 45



27,2 см³, 0,8 кВт/1,1 л.с., 4,8 кг[Ⓞ]. Ручной бур с мощным бензиновым двигателем для сверления древесины. Серийное оснащение быстрозажимным патроном для свёрл диаметром до 13 мм. Две передачи переднего хода, передача заднего хода и нейтральное положение.

Артикул 4314 200 0000

Ямкокопатель



Сменная головка и соединительная резьба М14. Длина 590 мм.

Ø 3" (76 мм)

Артикул 4314 680 1903

Ø 4" (102 мм)

Артикул 4314 680 1904

Ø 5" (127 мм)

Артикул 4314 680 1905

Буры по дереву

С закалкой и боковой заточкой, с широкой спиралью и подрезателем. С шестигранным хвостовиком.



Длина 320 мм.

Ø 13 мм

Артикул 4314 682 5013

Длина 460 мм.

Ø 19 мм

Артикул 4314 682 5019

Ø 22 мм

Артикул 4314 682 5022

Ø 25 мм

Артикул 4314 682 5025

Навесной комплект — промывочная головка



Для переоснащения ручного бура в бур для сверления отверстий под резьбу с подачей воды. С держателем, штуцером подсоединения шланга с шаровым краном и муфтой для буров, для бурения отверстий под резьбу с соединительным элементом 1/2", диаметром до 150 мм. Для ВТ 45.

Артикул 4314 007 1005

Комплекты деталей



Для ямкокопателей.

Артикул 4314 007 1001

Для бурения льда (без илл.).

Артикул 4314 007 1003

Сверлильный патрон с ключом



Диаметр сверла до 13 мм.

Артикул 4314 680 4001

Лямка



Облегчает переноску инструмента. Для ВТ 45.

Артикул 4314 710 9000

Артикул	Рабочий объем (см ³)	Мощность (кВт/л.с.)	Вес ^① (кг)	Уровень звукового давления ^② (дБ(А))	Уровень звуковой мощности ^② (дБ(А))	Уровень вибрации, слева/справа ^③ (м/с ²)	Частота вращения шпинделя, 1-я скорость (об./мин)	Частота вращения шпинделя, 2-я скорость (об./мин)	Частота вращения шпинделя, задний ход (об./мин)	
Ручные буры^④										
ВТ 45 с патроном	4314 200 0000	27,2	0,8/1,1	4,8	98	103	7,2/6,1	910	2710	810

● Серийное оснащение

② К-коэффициент по RL 2006/42/EG = 2,5 дБ(А)

③ К-коэффициент по RL 2006/42/EG = 2 м/с²

④ Поставка без инструмента для бурения

Информацию о подходящем топливе и смазочных материалах см. на стр. 184.

«Коллеги рассчитывают на нас. А это большая ответственность»

Он приходит первым и уходит последним. Готтфрид, руководитель машинного парка, следит за тем, чтобы всё шло как по маслу. Когда его коллеги уходят с участков домой, он и Рикардо приступают к обслуживанию потрудившихся за день агрегатов. Очистить, заправить, проверить – инструменты должны содержаться в полном порядке. Потому что завтра им предстоит снова выйти на работу и показать всё, на что они способны.

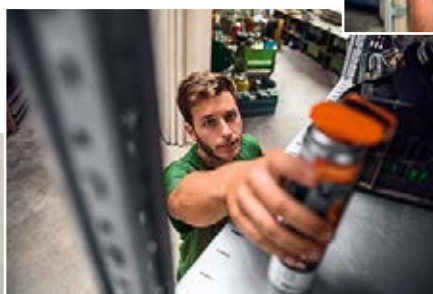



Система STIHL Optimum:



Разработки STIHL

В нашем ультрасовременном центре разработок, оснащённом собственной лабораторией, работают более 500 сотрудников.



Испытательные системы STIHL

На более чем 100 испытательных стендах инструменты STIHL подвергаются масштабным проверкам на правильность функционирования и прочность.



Практические испытания STIHL

В рамках полевых испытаний мы проверяем инструменты STIHL в самых различных условиях эксплуатации.

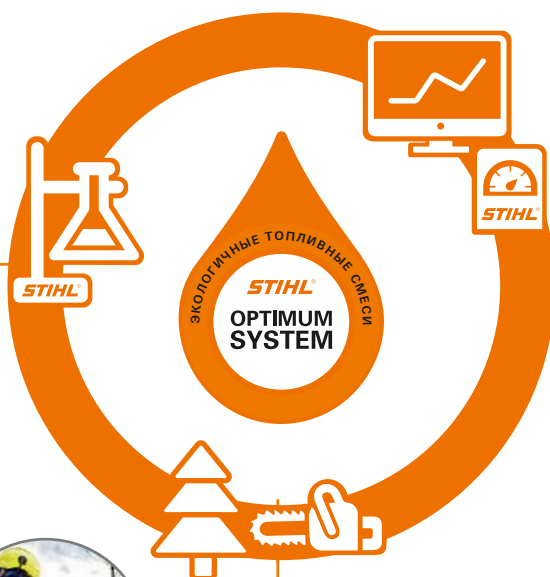

Инструмент

Моторные масла STIHL:

- Превосходное смазывающее действие и чистота являются важнейшими предпосылками для разработки всех моторных масел STIHL

Масла для пильных цепей STIHL:

- Превосходная совместимость материалов благодаря оптимальному сочетанию отдельных компонентов
- Высокая термостойкость – надёжная защита от износа в результате перегрева даже в сложных условиях эксплуатации (BioPlus и SynthPlus)
- Отличная текучесть – даже при низких температурах (SynthPlus)

Человек

Моторные масла STIHL:

- Широкие возможности использования – в 2-тактных двигателях, в двигателях 2-MIX или 4-MIX® даже в сложных условиях эксплуатации
- Долгий срок службы и редкое техническое обслуживание благодаря сгоранию рабочей смеси практически без отложений (HP Ultra)

Масла для пильных цепей STIHL:

- Долгий срок службы – отсутствие осмоления благодаря высокоэффективным полусинтетическим компонентам (SynthPlus)

Окружающая среда

Моторные масла STIHL:

- Способность к биологическому разложению – более чем на 80% в течение 21 дня (HP Ultra)

Масла для пильных цепей STIHL:

- Способность к быстрому биологическому разложению – изготовление на чисто растительной основе с использованием биологически разложимых компонентов (BioPlus)
- Официальное признание – отмечено европейским знаком экологической безопасности (BioPlus)



Система STIHL Optimum:

В компании STIHL рука об руку работают инженеры, химики и другие специалисты. Сотрудники STIHL сами разрабатывают, тестируют и проверяют топливные и смазочные материалы для своих двигателей – на самом современном химическом оборудовании, на более чем 100 испытательных стендах, а также в рамках полевых испытаний. Результатом уникальной концентрации сочетания всех необходимых знаний под одной крышей является система STIHL Optimum.



Эксплуатационные жидкости, канистры и принадлежности

- Высококачественное топливо и смазочные материалы для максимальной производительности
- Оптимальные смазочные свойства
- Полное сгорание рабочей смеси
- Экологическая безопасность
- Принадлежности для транспортировки и чистой заправки инструментов

Масло для двухтактных двигателей HP



Моторное масло на минеральной основе, специально разработанное под высокие требования наших бензоинструментов. Отличные свойства смазывания и сгорания, JASO-FB, ISO-L-EGB, соотношение компонентов смеси 1:50, подходит для всех двигателей STIHL.

100 мл (для 5 л)

Артикул 0781 319 8401

1 л (для 50 л)

Артикул 0781 319 8410

1 л (для 50 л), ёмкость с дозатором

Артикул 0781 319 8411

5 л (для 250 л)

Артикул 0781 319 8433

10 л (для 500 л)

Артикул 0781 319 8434

Масло для двухтактных двигателей HP Ultra



Синтетическое масло для длительного использования при высоких требованиях. Превосходные смазочные свойства, сгорание топливной смеси почти без остатка, способность к биологическому разложению – более 80% за 21 день, особенно низкое содержание серы, JASO-FB, ISO-L-EGB, соотношение компонентов смеси 1:50.

100 мл (для 5 л)

Артикул 0781 319 8060

1 л (для 50 л), ёмкость с дозатором

Артикул 0781 319 8061

5 л (для 250 л)

Артикул 0781 319 8063



Остерегайтесь подделок!

В России очень часто встречаются подделки масла STIHL HP во всех вариантах упаковки, в том числе 100 мл и 1 л с дозатором. Покупайте масло только у официальных дилеров STIHL, только это может быть гарантией, что в ваших руках оригинальный продукт!



Советы от специалистов STIHL:

Важнейшими характеристиками для любого моторного масла STIHL являются высокая смазочная способность и чистота. При постоянном использовании моторного масла HP Ultra при проверке в испытательной лаборатории STIHL поршень выглядит почти как новенький даже после нескольких сотен отработанных часов (см. илл.).



500 ч с HP Ultra

10

	Смазывающее действие	Чистота	Защита от отложений	Защита от коррозии	Смешиваемость при содержании этанола до 25% [Ⓞ]	Отличительные свойства	Рекомендации
Масло для двухтактных двигателей							
HP	+	+	+	+	да	Отличные характеристики смазывания и сгорания	Высококачественное моторное масло
HP Ultra	+++	+++	+++	+++	да	Способность к биологическому разложению, отсутствие золы	Лучшее моторное масло STIHL для чистого смазывания и долгого срока службы двигателя

+ Подходит

++ Хорошо подходит

+++ Очень хорошо подходит

[Ⓞ] Соблюдать указания в руководстве по эксплуатации соответствующего инструмента

Масло для пильных цепей ForestPlus



На основе высококачественных минеральных масел. Надёжное смазывание, отсутствие осмоления даже при длительном хранении.

1 л
Артикул 0781 516 6001

5 л
Артикул 0781 516 6002

Масло для пильных цепей SynthPlus



Полусинтетическая смазка для напряжённых режимов эксплуатации от износа и осмоления даже при длительных перерывах в работе. Текучесть при -25°C , свободно смешивается со STIHL BioPlus.

1 л
Артикул 0781 516 2000

3 л
Артикул 0781 516 2012

5 л
Артикул 0781 516 2002

20 л
Артикул 0781 516 2004

Масло для пильных цепей BioPlus



Высокоэкологичное масло на растительной основе с превосходными смазочным и адгезионными свойствами. Быстрое биологическое разложение в почве, отмечено европейским знаком экологической безопасности, испытано согласно OECD 301 B.

1 л
Артикул 0781 516 3001

3 л
Артикул 0781 516 3002

5 л
Артикул 0781 516 3004

20 л
Артикул 0781 516 3007

	Базовые масла	Смазывающее действие	Особенности	Стабильность	Сохраняет текучесть до температуры
Цепное адгезионное масло					
ForestPlus	Минеральное	Хорошо	-	3 года	-15°C
SynthPlus	На минеральной основе и на основе растительных компонентов	Очень хорошо	Высокоэффективное масло	7 лет	-25°C
BioPlus	Масло на основе растительных компонентов	Хорошо	Экологически безопасное, способно к биологическому разложению	4 года	-20°C

Преимущества при использовании эксплуатационных жидкостей STIHL:

- Предпочтительное использование для **людей**
- Ощутимо полная мощность и долгий срок службы **двигателей**
- Отсутствие воздействия на климат и грунтовые воды и, тем самым, на **окружающую среду** в целом

Средство для удаления смолы



Спрей с двойным действием: растворитель грязи и смолы и смазка, защита от коррозии для режущих гарнитур, ножей мотопил и бензопил.

Баллончик, 50 мл
Артикул 0782 420 1001

Универсальный спрей



Мультифункциональное масло для смазки, растворения загрязнений и извлечения застрявших деталей, в качестве защиты от коррозии, жидкость для обработки контактных соединений и пропиточное масло.

Баллончик, 400 мл
Артикул 0730 411 7000

Высококачественная редукторная смазка FS



Высокоэффективная консистентная смазка для редукторов всех мотокос и кусторезов STIHL.

Тюбик, 40 г
Артикул 0781 120 1022

Тюбик, 80 г
Артикул 0781 120 1117

Тюбик, 225 г
Артикул 0781 120 1118

Канистра для бензина



Канистры различных размеров и цветов. Сертификат UN.

3 л, прозрачный
Артикул 0000 881 0204

5 л, прозрачный
Артикул 0000 881 0202

5 л, оранжевый
Артикул 0000 881 0200

20 л, прозрачный
Артикул 0000 881 0209

Специальное чистящее средство Varioclean



Специальный очиститель для растворения и удаления остатков биомасла, а также для очистки корпусов и фильтров STIHL HD2 (чёрный), проволочных сетчатых фильтров (серебристый) и фильтров PA (белый).

Пульверизатор, 500 мл
Артикул 0000 881 9400

Многоцелевая смазка



Универсальная смазка для любых приводов садовых мотопил и электропил STIHL.

Тюбик, 40 г
Артикул 0781 120 1021

Тюбик, 80 г
Артикул 0781 120 1109

Тюбик, 225 г
Артикул 0781 120 1110

SG 11 PLUS



Ручной распылитель с регулируемой форсункой для нанесения растворителей и очистителей, например, средств СВ 90 или Varioclean. Объём бака 1,5 л, макс. давление 3 бара, уплотнения EPDM для растворителей и очистителей с уровнем pH 7-14. Насос оснащён специальным защитным элементом для долгого срока службы.

Артикул 4255 019 4912

Система заправки масел для пильной цепи



Для быстрой заправки инструментов без переливания. Используется на баках с отверстием Ø > 23,5 мм.

Артикул 0000 890 5004

Мерная ёмкость



Для подготовки топливной смеси.

Для смешивания смеси до 5 л
Артикул 0000 881 0186

Для смешивания смеси до 25 л
Артикул 0000 881 0182

Комбиканистра, оранжевая



Стандартная

Сдвоенная канистра для 5 л топлива и 3 л цепного адгезионного масла. Сертификат UN.

Артикул 0000 881 0111

Для профессионалов:

Профессиональное исполнение с двумя дополнительными футлярами для инструмента и системы заправки (инструмент и система заправки не входят в комплект поставки).

Артикул 0000 881 0113



Небольшая сдвоенная канистра для 3 л топлива и 1,5 л цепного адгезионного масла. Сертификат UN, с заливными трубками, с канистрой может использоваться система заправки STIHL.

Артикул 0000 881 0124

Система заправки топлива



Для быстрой заправки инструментов без переливания. Для комбиканистр STIHL, канистр для бензина STIHL макс. до 5 л. Используется на баках с отверстием $\varnothing > 23,5$ мм.

Артикул 0000 890 5005

Комбиканистра прозрачная



Стандартная

Сдвоенная канистра для 5 л топлива и 3 л цепного адгезионного масла. Сертификат UN.

Артикул 0000 881 0120

Для профессионалов:

Профессиональное исполнение с двумя дополнительными футлярами для инструмента и системы заправки (инструмент и система заправки не входят в комплект поставки).

Артикул 0000 881 0123

Канистра для смешивания, 1 л



Канистра с крышкой, для простого смешивания и дозирования небольших объемов топлива (до 1 л). Узкий носик, широкое заливочное отверстие, шкала на канистре и в крышке.

Артикул 0000 881 9411

Металлическая канистра



20 л.
Сертификат UN.

Артикул 0000 881 0205



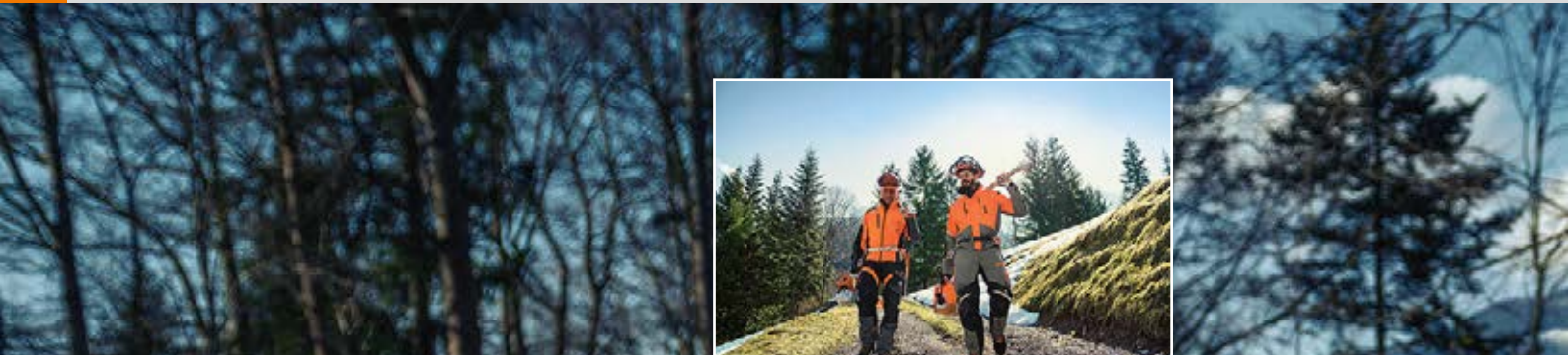

«Осторожно! Падает дерево!»

Уже в течение двух часов на небольшом участке валят деревья. С поразительной быстротой Симон подготовил одно из последних деревьев и выполнил основной пропил. Однако внушительных размеров сосна не падает. Придётся взяться за клин и топор. Мастерскими ударами он загоняет клин глубоко в ствол – и дерево падает. После этого Симон вместе с коллегами приступает к удалению сучьев. А затем будет время немного передохнуть.

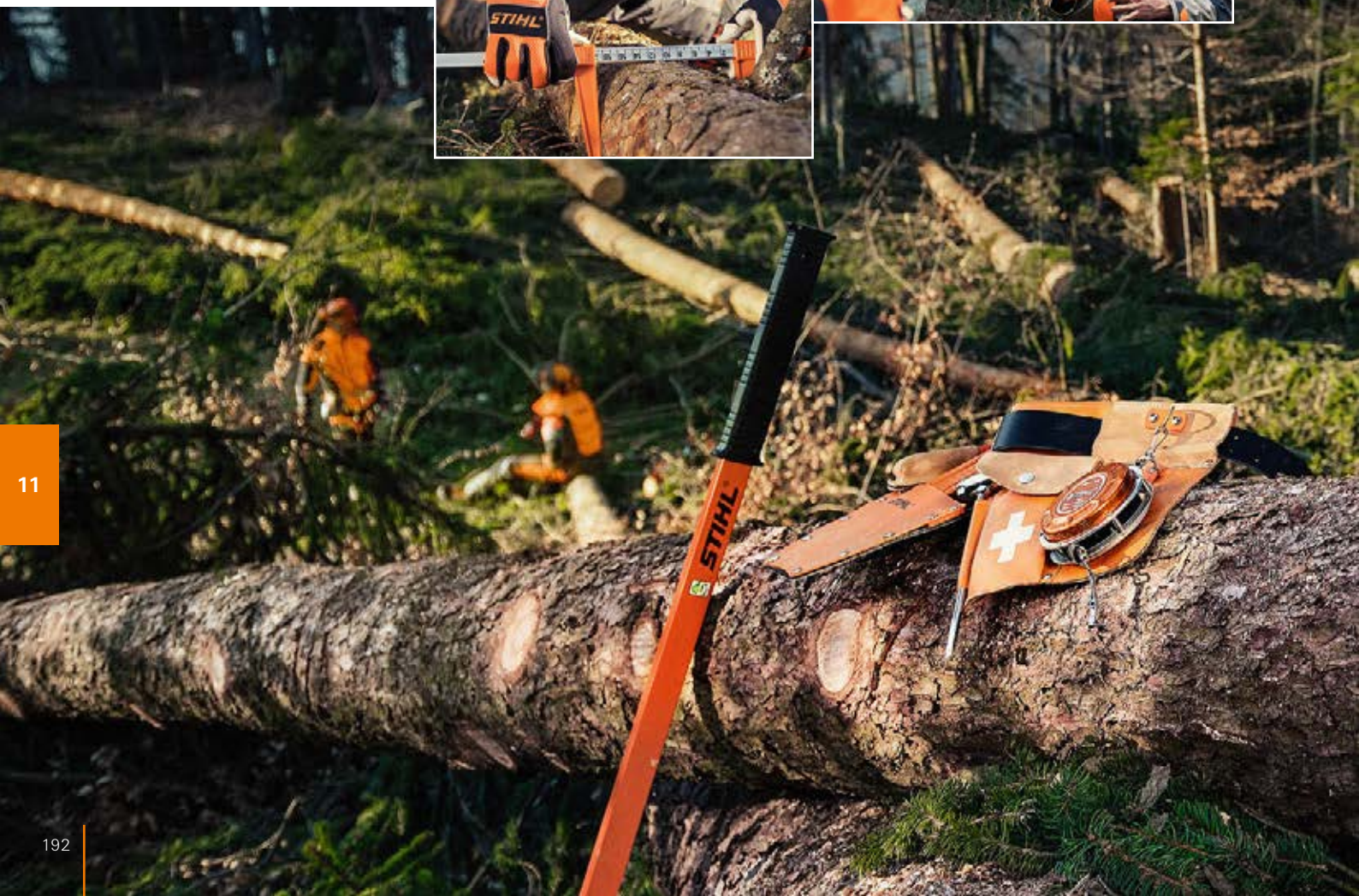



Садовые секаторы

Ассортимент секаторов в исполнении Выpass или Amboss для различных целей: для ухода за розами, кустами и фруктовыми деревьями с диаметром веток до 15–25 мм.



Выpass



PG 10
21,5 см, 230 г, Ø веток до 20 мм. Базовая модель в алюминиевом корпусе с покрытием. Практичный замок, закрываемый одной рукой.

Артикул 0000 881 3604



FELCO F 6
19,5 см, 210 г, Ø веток до 20 мм. Ручной секатор для тонких веток с компактной режущей головкой. Кованые рукоятки с нескользящим покрытием.

Артикул 0000 881 8501



FELCO F 7
FELCO F 10 (для левшей)
21 см, 290 г, Ø веток до 25 мм. Модель ком-форткласса. Компактная режущая головка, кованые рукоятки специальной формы с нескользящим покрытием и поворотной частью.

F 7: Артикул 0000 881 8502
F 10: Артикул 0000 881 8505

Amboss



PG 25
19,5 см, 260 г, Ø веток до 15 мм. Универсальная модель для твёрдой древесины, пластиковых профилей или шлангов. Легко заменяемые лезвия со специальным покрытием от слипания. Коррозионностойкий корпус секатора, затягивающий рез.

Артикул 0000 881 3639



PG 20
21,5 см, 240 г, Ø веток до 25 мм. Цельнокованный инструмент, хромированная, защищённая от коррозии режущая головка с заточиваемыми лезвиями и внутренним углублением для перекусывания проволоки.

Артикул 0000 881 3637



FELCO F 8
FELCO F 9 (для левшей)
21 см, 245 г, Ø веток до 25 мм. Для толстых веток. Расположенная под углом эргономичная режущая головка, кованые рукоятки с нескользящим покрытием.

F 8: Артикул 0000 881 8503
F 9: Артикул 0000 881 8504



FELCO F 12
20 см, 265 г, Ø веток до 20 мм. Модель ком-форткласса. Компактная режущая головка, кованые рукоятки специальной формы с нескользящим покрытием и поворотной частью.

Артикул 0000 881 8506



FELCO F 31
21 см, 225 г, Ø веток до 25 мм. Секатор для твёрдой древесины. Кованые рукоятки с нескользящим покрытием.

Артикул 0000 881 8507



FELCO F 2
21,5 см, 240 г, Ø веток до 25 мм. Универсальный секатор. Демпфер, кованые рукоятки с нескользящим покрытием.

Артикул 0000 881 8500

Садовые ножницы

Широкий ассортимент мощных двуручных секаторов в исполнении Bypass или Amboss для срезания веток и сучьев диаметром до 30–50 мм. Идеально подходит для фигурной стрижки и разрезания на куски более толстых веток.



Bypass



С высокопрочными коваными лезвиями и канавкой для стекания древесного сока. Режущая головка с внутренней смазкой. Стопорные канавки на противоположном лезвии для предотвращения проскальзывания обрезанного материала, упорный демпфер.

PB 10

60 см, 1000 г, Ø веток до 35 мм
Артикул 0000 881 3669

PB 11

75 см, 1150 г, Ø веток до 35 мм
Артикул 0000 881 3670



PB 20

80 см, 1125 г, Ø веток до 42 мм. Легко заменяемые стальные лезвия прецизионной заточки. Ответное лезвие с глубокой канавкой для сока против слипания, хромированное. Продолжительная смазка благодаря внутреннему масляному резерву.

Артикул 0000 881 3664

PB 30

83 см, 1695 г, Ø веток до 50 мм. Для обрезки толстых сучьев. Кованая режущая головка, фиксирующие выемки для лучшего захвата при обрезке, канавка для сока от слипания, продолжительная смазка, простая смена деталей режущей головки, эргономичные прорезиненные ручки.

Артикул 0000 881 6500



Компактные модели с демпфером. Легкие алюминиевые рукоятки, нескользящее покрытие рукояток.

FELCO F 200A-40

40 см, 665 г, Ø веток до 35 мм, прямая режущая головка

Артикул 0000 881 3676

FELCO F 210A-60

60 см, 795 г, Ø веток до 35 мм, тянущая режущая головка

Артикул 0000 881 3677

Amboss



Для обрезки твердых и отмерших сучьев. Специальное покрытие ножей предотвращает слипание. Сменная наковальня. Затягивающий рез.

PB 25

80 см, 1245 г, Ø веток до 40 мм

Артикул 0000 881 3653

PB 35

80 см, 1460 г, Ø веток до 48 мм, наковальня с канавками и разметчиком, внутренняя передача усилия

Артикул 0000 881 3665



FELCO F 220

80 см, 1335 г, Ø веток до 40 мм. Мощный двуручный секатор для толстых веток. Система силовой передачи. Демпфер. Легкие алюминиевые рукоятки с нескользящим покрытием.

Артикул 0000 881 3678



FELCO F 231

80 см, 1150 г, Ø веток до 40 мм. Мощный, лёгкий, для твёрдой древесины наковального типа. Система силовой передачи, демпфер, лёгкие алюминиевые кованые рукоятки с нескользящим покрытием.

Артикул 0000 881 3679

Телескопическая штанга



Длина от 175 до 320 см. Бесступенчатая регулировка длины. Для высотных работ до 5 м. Усиленная 2-составная алюминиевая труба.

Ø 30 мм/27 мм. Необычайно прочный стальной эксцентриковый зажим. Обрезиненные ручки.

Артикул 0000 881 6101



Универсальный крюк для телескопической штанги

Суперпрочный металлический крюк толщиной 1 см для выполнения любых работ по подтаскиванию и толканию. Можно использовать также для тряски. Включает адаптер для закрепления на телескопической штанге.

Артикул 0000 881 3675



Устройство для уборки фруктов для телескопической штанги

Ø 15 см. Металлический обод с пластиковым покрытием для мягкости кромки. Сборный мешок из хлопка. Адаптер для закрепления на телескопической штанге.

Артикул 0000 881 3674

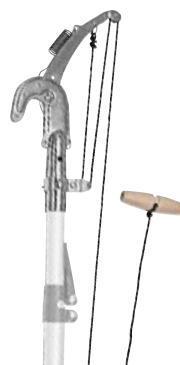

Ножницы с тросовым приводом для телескопической штанги

Вес ок. 630 г. Очень надёжный металлический корпус, защищённый от коррозии. Лезвие с тяговым механизмом ручного спуска вниз, с двусторонней вспомогательной опорой для точного ведения реза. Оснащены тяговым тросом, крестовой рукояткой и дополнительным роликом.

Артикул 0000 881 3673



Пила для телескопической штанги

40 см, прим. 400 г. Высококачественная сучкорезная пила. Твердохромное пильное полотно с зазорами для отвода стружки. В составе пилы крюк для зацепа и нож-упор для подрезки коры.

Артикул 0000 881 3672

Шлифовальный и точильный брусок



Для садовых ножниц, секаторов, а также для окончательного шлифования серповидных тесаков, окорочных лопаток и топоров. Два слоя: с грубым и тонким зернением. Возможна заточка с водой и маслом.

Артикул 0000 881 6001

Алюминиевый кручёный клин для колки дров



920 г. Максимальный колющий эффект благодаря кручёной форме. Направляющее ребро и зазубрины для максимальной фиксации в промёрзшей древесине. Кованый алюминий для максимальной стабильности при малом весе. Круглая ударная поверхность.

Артикул 0000 881 2221

Алюминиевый лесоповалочный клин



12 x 4 см. 190 г. С зазубринами для оптимального сцепления с деревом.

Артикул 0000 881 2201

Телескопическая штанга для SUPER TURBOCUT



Длина от 184 до 456 см. Высокопрочная алюминиевая труба овального профиля с зажимным рычагом и фиксаторами для бесступенчатой регулировки длины. Распределение веса для надёжности. Обрезанная длинная ручка для защиты рук от холода и для удобного захвата.

Артикул 0000 881 4113



Телескопическая пила SUPER TURBOCUT



Профессиональная пила для телескопических штанг. Пильное полотно из углеродистой стали с покрытием из твёрдого хрома, долговременная заточка высокого качества, с промежутками между зубьями для предотвращения заедания. Лезвие

для коры не позволяет ей отрываться, тяговый крюк, удерживающий пилу в резе. Футляр для надёжного хранения.

Артикул 0000 881 4141

Садовые ножницы PH 10



54 см, 1050 г. Для подрезки от мягкого до очень твёрдого материала кустов и живых изгородей. Лезвия со специальным покрытием, с волнистой заточкой и канавками для сока, защищённые от коррозии. Настройка лезвий без инструментов. Ручья из бука. С упорным демпфером.

Артикул 0000 881 3671

Лучковая пила

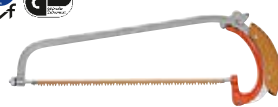

35 см, 680 г. Для ухода за фруктовыми деревьями. Узко разведённые зубья. Ручья из бука. Рычаг с порошковым покрытием, быстрым зажимом и поворачивающимся на 360° сменным производителем пильным полотном. Стопорное вспомогательное устройство 45° для быстрой регулировки углового положения.

Артикул 0000 881 4144

Алюминиевые валочные клинья для валки и колки



С узким лезвием для лёгкого проникновения в древесину. Три исполнения для деревьев с малым, средним и большим диаметром ствола. Фиксирующие выступы, направляющая кромка и ровная клиновидная сторона для облегчения установки второго клина при выполнении основного пропила. Высококачественный алюминиевый сплав.

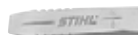

600 г

Артикул 0000 881 2222



800 г

Артикул 0000 881 2223



1000 г

Артикул 0000 881 2224

Полимерные валочные клинья



Ударопрочные даже при низкой температуре. Из полиамида, со специальной структурой поверхности, предотвращающей выскакивание клиньев. Три варианта длины для среднемерной и крупномерной древесины, а также с большим клиновым углом.



19 см

Артикул 0000 881 2212



23 см

Артикул 0000 881 2213



25 см

Артикул 0000 881 2214

Алюминиевый клин для работы с бензопилой



980 г. Из ковкого алюминия, с деревянной насадкой и кольцом.

Артикул 0000 890 9200

Пилы для обрезки ветвей и сучьев Megacut

Для быстрого и точного пиления. 3-сторонний японский профиль зубьев, хромированная сталь импульсной закалки, коническая форма пильного полотна, эргономичная 2-компонентная рукоятка, защита от коррозии. Футляр для подвешивания с обеих сторон (для правшей и левшей).



С прямым пильным полотном.

PR 24

24 см, 305 г

Артикул 0000 881 8701

PR 33

33 см, 370 г

Артикул 0000 881 8702



Садовая пила PR 32 CW

Пильное полотно 32 см. Из легированной углеродистой стали. Для очень быстрого пиления с ровными гранями реза. Групповое расположение зубьев с промежутками. Крюкообразная рукоятка из бука.

Артикул 0000 881 4111

Складная пила Handycut



Пильное полотно 16 см, 160 г, диаметр веток до 50 мм. Для быстрого и точного пиления. 3-сторонний японский профиль зубьев, хромированная сталь импульсной закалки, коническая форма пильного полотна, эргономичная 2-компонентная рукоятка, складывающееся пильное полотно, защита от коррозии.

PR 16

16 см, 160 г

Артикул 0000 881 8700

Ручной багор



35 см, 500 г. Для сбора и укладки дров, тонких стволов деревьев и деревянных дисков. Рукоятка из ясеня. Немецкая форма.

Артикул 0000 881 2800

Лёгкий багор



107 см, 1100 г. Для перемещения и подтягивания стволов деревьев. Полированное остриё, рукоятка из ясеня. Тирольская форма.

Артикул 0000 881 2801

«Бобровый» багор



107 см, 1300 г. Для перемещения и подтягивания стволов деревьев. С зубчатой тыльной стороной для лучшего захвата промёрзшей древесины. Рукоятка из ясеня.

Артикул 0000 881 2802

Окорочный нож Schwarzwälder



Кованое лезвие шириной 13 см, прим. 700 г. Для удаления тонкой и толстой древесной коры, а также тонких сучьев.

Без рукоятки

Артикул 0000 881 2301

Окорочный нож Marder



Кованое лезвие шириной 13 см, прим. 600 г. Для удаления тонкой древесной коры хвойных деревьев без сучьев.

Без рукоятки

Артикул 0000 881 2307

Дополнительные принадлежности, такие как точильные комплекты и напильники для пильных цепей, см. на стр. 62.

Валочная лопатка



Для опрокидывания дерева через недопил в нужном направлении. С поворотным крюком для переворачивания стволов деревьев. Из легированной стали.

80 см, прим. 1800 г

Артикул 0000 881 2701

130 см, прим. 3400 г

Артикул 0000 881 2700



Окорочный нож Dauner



Вес ок. 750 г. Для лёгкого удаления толстой древесной коры и тонких сучьев. Заточенная лопатка с тремя лезвиями (по каждой стороне).

Без рукоятки

Артикул 0000 881 2303

Поворотный крюк



Вес ок. 3600 г. Для перекалывания стволов, особенно подходит при заготовке крупномерной древесины. Зубчатая насечка, коническая втулка, ручная ковка крюка и рукоятка из ясеня.

Артикул 0000 881 2604

Трелевочный крюк FZ 10



НОВИНКА



Для подтягивания стволов деревьев. С заточенным остриём для простого зацепления ствола. Высококачественная закалённая сталь, рукоятка удобной формы.

Артикул 0000 881 2907

Захватный крюк FP 10



НОВИНКА



Для поднятия, транспортировки и складывания фанеры. Рукоятка удобной формы.

Артикул 0000 881 4401

Ручной захватный крюк FP 20



НОВИНКА



Диаметр до 20 см. Для перемещения стволов, изогнутая рукоятка удобной формы. Закалённое остриё.

Артикул 0000 881 3005

Швейцарский сучкорез



43 см, 650 г. Подходит для ухода за молодой порослью и раскорчёвки низкой растительности. С рукояткой, обтянутой кожей.

Артикул 0000 881 3400

Ручной окорочный скобель



60 см, 650 г. Для лёгкой обрезки кустов и небольших деревьев. Лезвие из специальной стали. С рукояткой из ясеня.

Артикул 0000 881 3300

Ручной серп для прореживания



4 см, 1500 г. Рукоятка из карии 45 см. Для прореживания кустарника и срезания небольших сучьев. С лезвием на тыльной стороне и защитой лезвия.



37,5 см, 900 г

Артикул 0000 881 3501

Рукоятка из карии 90 см

Артикул 0000 881 2135



Традиция

Топоры и колун в эксклюзивном дизайне из высококачественных материалов. Эта специальная серия, на всех изделиях которой выбито «1926» — год основания компании STIHL, является воплощением традиций и неизменного качества марки STIHL. Рабочие части инструментов выполнены из высококачественной специальной стали методом ручнойковки, а топорича — из древесины ясеня, покрытой двойным слоем воска. Исключительное качество и высочайшая функциональность для поклонников марки STIHL. Инструменты предлагаются с кожаным чехлом для защиты лезвия. Каждый экземпляр имеет индивидуальный номер (выбит на поверхности изделия), который еще больше повышает его ценность и уникальность.

Топор 1926 AX 7 T



Прим. 40 см, 700 г. Оптимально подходит для обрубки сучьев и колки тонкомерных лесоматериалов. С привлекательным кожаным чехлом для защиты лезвия.

Артикул 0000 881 1966

Топор 1926 AX 12 T



Прим. 70 см, 1200 г. Прекрасно подходит для обрубки сучьев и валки тонких деревьев, а также для колки тонкомерных лесоматериалов. С привлекательным кожаным чехлом для защиты лезвия.

Артикул 0000 881 1967

Колун 1926 AX 28 T



Прим. 85 см, 2750 г. Оптимально для колки среднемерных и крупномерных лесоматериалов, а также для колки тонкомерных лесоматериалов и рубки с использованием клина. С привлекательным кожаным чехлом для защиты лезвия.

Артикул 0000 881 1968

Топор AX 6



40 см, 600 г. Подходит для удаления веток и несложной колки. С топоричем из ясеня.

Артикул 0000 881 1969

Колун



Отлично подходит для несложной колки. С топоричем из ясеня.

AX 13 C

50 см, 1250 г^①

Артикул 0000 881 1914

70 см, 1250 г

Артикул 0000 881 1917

Колун



50 см, 1550 г^②. С топоричем из кари, защитной втулкой и упорной пластиной.

Артикул 0000 881 1949

Топор AX 10



60 см, 1000 г. Хорошо подходит для удаления веток. С топоричем из ясеня.

Артикул 0000 881 1971

Топор AX 16 S



70 см, 1550 г^②. Отлично подходит для удаления веток и несложной валки, также подходит для более легкой колки. С топоричем из кари, защитной втулкой и упорной пластиной.

Артикул 0000 881 1957

^① Для этих ручных инструментов предусмотрен дополнительный комплект запасных топорич с защитной втулкой. Спрашивайте у дилеров

Классика

Топоры, колуны и специальные инструменты для колки дров из классических материалов в прочном исполнении. Нержавеющая сталь в сочетании с долговечной древесиной. Совершенный ассортимент инструментов с проверенной временем конструкцией подкупает своей прочностью и функциональностью, а в особенности своей долговечностью.



Универсальный топор



70 см, 1250 г[®]. С топорщиком из кари. Оптимально подходит для обрубки сучьев, валки тонких деревьев, а также для колки тонкомерных лесоматериалов.

Артикул 0000 881 1901

Колуны

Оптимальные результаты колки при низких затратах энергии благодаря клиновидной форме головки.



AX 16 CS

70 см, 1550 г[®]. Отлично подходит для несложной колки. С топорщиком из кари, защитной втулкой и упорной пластиной.

Артикул 0000 881 6601

НОВИНКА

80 см, 2500 г[®]. С топорщиком из ясеня. Прекрасно подходит для колки среднемерных лесоматериалов. Также для колки тонкомерных и крупномерных лесоматериалов.

Артикул 0000 881 2006

AX 28 CS

80 см, 2800 г[®]. Прекрасно подходит для колки среднемерных и крупномерных лесоматериалов. Также для колки тонкомерных лесоматериалов. С топорщиком из кари, защитной втулкой и упорной пластиной.

Артикул 0000 881 2014

Колуны-молоты

Кованая головка молота с переворачиваемым бойком. Супербольшая поверхность удара для надёжного забивания алюминиевых и пластмассовых клиньев.



AX 30 C

85 см, 3000 г. Хорошо подходит для колки среднемерных и крупномерных лесоматериалов, колки крупномерных по толщине и длине лесоматериалов, а также для рубки с использованием клина. С топорщиком из ясеня.

Артикул 0000 881 2009



85 см, 3000 г[®]. С топорщиком из кари. Хорошо подходит для колки среднемерных и крупномерных лесоматериалов, колки крупномерных по толщине и длине (от метра) лесоматериалов, а также для рубки с использованием клина.

Артикул 0000 881 2005



AX 33 CS

90 см, 3300 г[®]. Отлично подходит для колки крупномерных и плотных материалов и валки с использованием клина, также подходит для сложной колки. С топорщиком из кари, защитной втулкой и упорной пластиной.

Артикул 0000 881 2011



90 см, 3800 г[®]. С топорщиком из кари, защитной втулкой и упорной пластиной. Прекрасно подходит для колки крупномерных по толщине и длине (от метра) лесоматериалов и для рубки с использованием клина. Также для колки крупномерных лесоматериалов.

Артикул 0000 881 2013



Высокие технологии

Универсальные топоры и колун с топоричем из полиамида, армированного стекловолокном. Особенно лёгкие, прочные, долговечные и стойкие к атмосферным воздействиям. Лезвия выполнены из стали сорта С60 с покрытием, характеризуются выдающимися антифрикционными свойствами и составляют с топоричем единое целое. Поверхность топорича имеет нескользящее покрытие и потому проще удерживается во время работы. Центр тяжести расположен близко к лезвию, что способствует оптимальному распределению веса. Работа при таких условиях не требует больших физических усилий.

Универсальный топор АХ 6 Р



37 см, 640 г. Подходит для обрубки веток, колки небольших поленьев, с гвоздодером на лезвии.

Артикул 0000 881 6800

Топор-колун АХ 15 Р



73 см, 1450 г. Подходит для обрезки сучьев, валки небольших деревьев, колки средних поленьев.

Артикул 0000 881 6700

Колун АХ 20 РС



75 см, 1950 г. Отлично подходит для колки дров любого размера и сложности.

Артикул 0000 881 6600

Лазерный прицел «2 в 1» и крепление^①



Два в одном: указатель направления падения и приспособление для поперечной распиловки. Для распиливания коротких кусков древесины по размеру без трудоемких измерений, с функцией указателя направления падения для контроля качества пропилов и направления падения. Демонстрационный видеоролик на DVD. Вы также можете выбрать подходящий держатель для вашей бензопилы. Подробные комментарии по держателям см. на стр. 39.

Артикул 0000 400 0200

Разметчик



Длина лезвия: 8,5 см.
Для разметки деревьев.
Складное лезвие.

Артикул 0000 881 1400

Артикул	Обрубка сучьев	Обрубка сучьев и валка толстых деревьев	Валка деревьев	Колка тонкомерных лесоматериалов (заготовка дров)	Колка среднемерных лесоматериалов (длиной 30 см, Ø до 30 см, без сучьев)	Колка крупномерных лесоматериалов (длиной до 35 см, Ø до 50 см, с небольшим количеством сучьев)	Колка крупномерных по толщине и длине (от метра) лесоматериалов (при необходимости с помощью клина для колки дров)	Рубка с использованием клина (из алюминия или пластика)
---------	----------------	---	----------------	---	--	---	--	---

Таблица возможностей использования

Топоры/универсальные топоры

АХ 6	0000 881 1969	+	-	-	+	-	-	-	-
Топор	0000 881 1912	++	-	-	++	-	-	-	-
АХ 6 Р [®]	0000 881 6800	++	-	-	+	-	-	-	-
АХ 7 Т	0000 881 1966	++	-	-	++	-	-	-	-

Топоры/универсальные топоры

АХ 10	0000 881 1971	++	+	+	+	-	-	-	-
АХ 12 Т	0000 881 1967	++	+++	+	++	+	-	-	-
АХ 15 Р	0000 881 6700	+	+++	++	++	++	+	-	-
Топор	0000 881 1901	++	+++	+	++	+	-	-	-
АХ 16 S	0000 881 1957	+	+++	++	++	+	+	-	-

Колуны

АХ 13 С	0000 881 1914	+	-	-	+++	+	-	-	-
Колун	0000 881 1917	+	+	-	+++	+	-	-	-
Колун	0000 881 1949	+	+	-	+++	+	-	-	-

Колуны

АХ 16 CS НОВИНКА	0000 881 6601	+	+	-	+++	+	-	-	-
Колун	0000 881 2006	+	+	-	++	+++	++	-	+
АХ 20 РС	0000 881 6600	+	+	-	++	+++	++	-	+
АХ 28 CS	0000 881 2014	+	+	-	++	+++	+++	-	+
АХ 28 Т	0000 881 1968	+	+	-	++	+++	+++	+	++

Колуны-молоты

АХ 30 С	0000 881 2009	-	-	-	+	++	++	++	++
Колун-молот	0000 881 2005	-	-	-	+	++	++	++	++
АХ 33 CS	0000 881 2011	-	-	-	-	+	++	+++	+++
Колун-молот	0000 881 2013	-	-	-	-	+	++	+++	+++

+ Подходит

++ Хорошо подходит

+++ Очень хорошо подходит

- Не рекомендуется

® С гвоздодёром



Штангенциркуль (мерная вилка)



Измерительная длина 32 см. Для измерения диаметра стволов деревьев.

Артикул 0000 881 0910

Рулетка



Длина 15 м. Automatic Plus: самосматывающаяся, легко натягиваемая рулетка в пластмассовом корпусе.

Артикул 0000 881 0802

Ленты для разметки



Ширина 2 см, длина 75 м в рулоне. Из нервушейся бумаги, экологически чистая.

Цвет	Артикул
●	0000 881 1700
●	0000 881 1701
●	0000 881 1702
●	0000 881 1703
●	0000 881 1704
○	0000 881 1705

Спреи с краской для разметки ECO



Баллончик 500 мл. Высококачественная, морозостойкая, экологичная и долговечная краска для разметки с интенсивным светящимся пигментом и высокой кроющей способностью. Вяжущее вещество на 100% биологически разлагается. Долго не блекнет даже на влажной и замёрзшей поверхности. Почти не имеет запаха и очень экономична.

Цвет	Артикул
●	0000 881 1787
●	0000 881 1789
●	0000 881 1790
●	0000 881 1791
●	0000 881 1792
○	0000 881 1793

Рулетки



Automatic: самосматывающаяся рулетка в металлическом корпусе.

Длина 15 м

Артикул 0000 881 0800

Длина 20 м

Артикул 0000 881 0804

Длина 25 м

Артикул 0000 881 0801

Держатель для мерной вилки



Жёсткая пластмассовая тыльная часть (изолированная, с мягкой подкладкой с кожаным кармашком) для большего удобства в работе.

Артикул 0000 881 0517



Футляр для спрея для разметки ECO



Баллончик можно удобно носить на ремне. Жёсткая пластмассовая тыльная часть (изолированная, с мягкой подкладкой) для большего удобства при переноске.

Артикул 0000 881 0519

Держатель для мела



Сигнальный цвет. Металлический зажим для мела. Устойчивый к ударам, высокопрочный пластмассовый корпус (ABS). Для мела Ø 11–12 мм.

Артикул 0000 881 1602

Футляр для держателя мела



С петлёй для крепления. Кожаный кармашек и пластмассовая тыльная часть (изолированная, с мягкой подкладкой).

Артикул 0000 881 0518

Кожаные ремни для крепления инструментов



Ширина 4 см, длина 125 см. Необычайно прочная, долговечная натуральная воловья кожа, толщина прим. 3 мм. Пряжка с двойным язычком.

Цвет	Артикул
●	0000 881 0600
●	0000 881 0602

Комбинированный чехол



Для удобного размещения тяговых и захватных крюков и мерных вилок. Изолированная тыльная часть с мягкой подкладкой.

Артикул 0000 881 0513



Для удобного размещения тяговых и захватных крюков и мерных вилок. Изолированная тыльная часть с мягкой подкладкой.

Артикул 0000 881 0514

Чехол для инструментов



Из гибкого ПВХ со вспененной тыльной частью и кожаной отделкой. Чехол для хранения мелких деталей (инструментов), мини-аптечки и рулетки.

Артикул 0000 881 0516

Чехол



Для тяговых и захватных крюков. Изолированная, мягкая тыльная сторона.

Артикул 0000 881 0515

«Во время работы главное – безопасность. Тут не может быть никаких компромиссов»

Для работ, которые выполняют эти люди, самое главное – безопасность. Они отлично освоили различные приёмы работы и приобрели необходимую сноровку. Кроме этого, они с ног до головы в одежде из высокотехнологичных волокон. «Наша экипировка такая же крепкая, как мы сами, – шутит Франц. – По крайней мере должна быть!» Он поправляет каску, прежде чем углубиться дальше в лес. Но максимальную ответственность за свою безопасность напарники делают между собой: каждый постоянно следит за другим. Это дело чести.





Костюмы для лесохозяйственных работ с защитой брюк от прорезания	209
» Обзор костюмов для лесохозяйственных работ с защитой брюк от прорезания	216
Одежда с защитой от прорезания и травмирования, защита ног	218
Непромокаемая одежда	220
Рабочая одежда, ремни и подтяжки	222
» Размеры	224
Рабочая обувь без защиты от прорезания	226
Сапоги и ботинки с защитой от прорезания » Обзор	227
Средства для защиты лица и органов слуха	229
» Обзор касок	232
Наушники, защитные очки и рабочие перчатки	234



Техническая информация

- 1 Прочные высокотехнологичные волокна**
Характерной особенностью наших средств индивидуальной защиты является использование специально разработанных материалов и эксклюзивных функциональных деталей. Например, материалы из стойких высокотехнологичных волокон обеспечивают высокую степень защиты от травм, воды, ветра и холода, но при этом воздухопроницаемые. Как бы Вы ни были «упакованы», защитная одежда STIHL всегда создаст комфортный микроклимат.
- 2 Продуманная концепция**
При разработке нашей функциональной одежды используется множество современных технологий. Требования пользователей неизменно реализуются нашими инженерами-технологами в виде практических решений. В качестве примера можно назвать вентиляционные прорези с индивидуальной регулировкой для создания оптимального микроклимата, прочную специальную ткань на испытывающих большие нагрузки участках, таких как колени и локти, а также заявленные на патент инновационные изделия для выполнения специальных задач.

Высокий уровень комфорта

- 3 Комфорт при ношении, лёгкость ухода и безопасность**
Защитную одежду STIHL можно стирать при температуре до 60 °C и отжимать на 400 об./мин. Это позволяет удалить даже стойкие загрязнения, например, пятна от смолы. Для того чтобы обеспечить лёгкость стирки и комфорт при ношении, мы проверяем пригодность нашей одежды к эксплуатации с помощью многочисленных испытаний. Высокий комфорт при ношении и свобода движений обеспечиваются благодаря эластичным материалам, удобному поясу брюк и эластичным вставкам по шаговому шву. Специально подобранные материалы верха гарантируют высокую степень защиты от УФ-излучения. Отсутствие отрицательного воздействия материалов на кожу подтверждено сертификатом по стандарту Oeko-Tex® Standard 100.
- 4 Широкая гамма размеров**
STIHL предлагает также костюмы для лесорубов нестандартных размеров и по индивидуальным меркам. Кроме этого, Вы можете выбрать более свободный или облегчающий фасон в зависимости от своих личных предпочтений. Так Вы будете уверены, что Ваш костюм сидит на Вас как влитой. Костюмы топ-класса отлично подходят даже женщинам. Они предлагаются в виде специальных женских моделей или моделей «унисекс» (брюки ADVANCE).

Брюки с защитой от прорезания и защитными вставками с защитой от модели (в зависимости от модели)

Кожаные ботинки с защитой от прорезания (в зависимости от модели)

Резиновые сапоги с защитой от прорезания (в зависимости от модели)

Куртки с защитой от прорезания (в зависимости от модели)

Перчатки с защитой от прорезания (в зависимости от модели)

Классы защиты от прорезания согласно стандарту EN 381

Степень/класс защиты 0 (≈ 16 м/с ^①)	-	-	-	-	●
Степень/класс защиты 1 (≈ 20 м/с ^①)	●	●	●	●	●
Степень/класс защиты 2 (≈ 24 м/с ^①)	●	●	-	-	-
Степень/класс защиты 3 (≈ 28 м/с ^①)	-	-	●	-	-

Зоны защиты одежды от прорезания

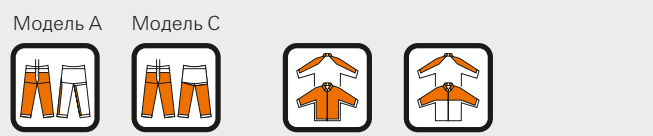

Более подробную информацию о зонах защиты от прорезания см. на стр. 256.

Никакие средства индивидуальной защиты не гарантируют абсолютной защиты от травм. Их использование не освобождает от обязанности соблюдать правила техники безопасности. В связи с этим необходимо строго следовать указаниям, содержащимся в руководстве по эксплуатации средств индивидуальной защиты и инструментов, а также соответствующим требованиям техники безопасности.

Безопасность

5 Защита от прорезания и сигнальные цвета
 Безопасность продукции – это самое важное для STIHL. Большие вставки сигнального оранжевого цвета и светоотражающие элементы на одежде позволяют другим людям хорошо видеть Вас даже при плохом освещении. Вставки для защиты от прорезания разрабатываются в соответствии с требованиями таким образом, что даже самые лёгкие костюмы обеспечивают надёжную защиту. Мы тщательно проверяем наши изделия на соответствие строгим внутренним критериям, а также регулярно проводим испытания в сертифицированных институтах Европы. Прибавьте к этому тесное взаимодействие и регулярные проверки наших поставщиков – и Вы получите представление о том качестве, которое мы предоставляем.

i Обратите внимание на то, что не все изделия имеют указанные здесь характеристики. На этой странице описаны только самые важные из них. Дополнительные объяснения и указания см. на стр. 248, а также на сайте www.stihl.ru.

① Скорость цепи, определённая при контрольных испытаниях, не всегда на 100% соответствует скорости, развиваемой пилой в действительности (Значение максимальной скорости цепи одной отдельно взятой бензопилы здесь не используется.)



Костюмы для лесохозяйственных работ с защитой брюк от прорезания

- Для лесорубов, специалистов по уходу за деревьями, владельцев лесных и земельных участков, а также для самостоятельной заготовки дров
- Для оптимальной защиты во время работ в лесу
- Комфорт при ношении благодаря инновационным материалам и аккуратному исполнению

Модельный ряд FUNCTION

Вы с удовольствием работаете на улице, периодически валите лес или заготавливаете пару кубов дров? Тогда костюмы для лесорубов модельного ряда FUNCTION – это то, что Вам нужно. Разработанные специально для новичков и непрофессионалов, эти костюмы имеют сертифицированную защиту от прорезания и множество практичных деталей, таких как многофункциональные карманы и удобные вентиляционные прорезы.

Куртка ECONOMY PLUS



С большим количеством деталей сигнального цвета для лучшей видимости. Манжеты на липучке для индивидуальной регулировки ширины, нагрудный карман на липучке, карман для мобильного телефона, два боковых кармана, вентиляционные клапаны на передней стороне, потайная застёжка-молния, крупный логотип STIHL на спине.

Цвет антрацитовый и сигнально-оранжевый.

Размер S – XXL

Артикул 0000 883 49..

Брюки/полукомбинезон ECONOMY PLUS



С яркими вставками контрастного цвета. С сертифицированной защитой от прорезания (EN 381), цвет – антрацит/сигнально-оранжевый, фасонная коленная часть для полной свободы движения, задний карман, карман для рулетки, два врезных кармана. Брюки с поясом и кнопками для подтяжек. Полукомбинезон с боковой застёжкой на кнопках, нагрудным карманом и прорезью с потайной застёжкой на кнопках.



Брюки с поясом, степень защиты 1 (\cong 20 м/с).
Размер 44 – 64

Артикул 0000 883 47..



Полукомбинезон, степень защиты 1 (\cong 20 м/с).
Размер 44 – 64^①

Артикул 0000 883 48..

① Возможна поставка нестандартных размеров

② Возможность поставки нестандартных размеров 98 – 110

③ Возможность поставки нестандартных размеров 98 – 110 и 25 – 29



Куртка FUNCTION ERGO



Из особо прочного материала для долгого срока службы. Привлекательный современный дизайн. Цвет оливковый/сигнально-оранжевый, эластичные вставки, специальные прорези для вентиляции, карман для аптечки «Первая помощь», два нагрудных кармана на молнии, усиливающие элементы на локтях, светоотражающие полосы и большое количество элементов сигнального цвета для лучшей видимости, крупный логотип STIHL на спине.

Размер XS – XXL

Артикул 0088 335 02..

Брюки/полукомбинезон FUNCTION ERGO



Из особо прочного материала для долгого срока службы. Привлекательный современный дизайн. С сертифицированной защитой от прорезания (EN 381), цвет оливковый/сигнально-оранжевый, специальные эластичные прорези на молнии для вентиляции, усиливающие элементы на коленях, светоотражающие вставки для лучшей видимости, практичные карманы, два передних врезных кармана на молнии.



Брюки с поясом, степень защиты 1 (≅ 20 м/с).
Размер 42 – 60[®]

Артикул 0088 342 05..



Полукомбинезон, степень защиты 1 (≅ 20 м/с).
Размер 48 – 64[®]

Артикул 0088 388 01..

Модельный ряд DYNAMIC

Вы предъявляете высокие требования к экипировке, каждый день работаете в лесу и хотите иметь рабочую одежду, которая облегчит Ваш труд? Костюмы для лесорубов модельного ряда DYNAMIC гарантируют профессионалам долгий срок службы и полную свободу движения благодаря сочетанию особо прочных материалов, сертифицированной защиты от прорезания и эластичных вставок. Разумеется, не стоит отказываться также от таких практичных деталей, как карманы и вентиляционные клапаны.

Куртка DYNAMIC VENT



Отлично подходит
для использования
в летний период

Чрезвычайно лёгкая, дышащая летняя куртка. Цвет оранжевый/чёрный/хаки, вентиляционные клапаны, вставки-стретч, усиливающие элементы на локтях, светоотражающие элементы, четыре кармана на молнии, внутренний карман для мобильного телефона, крупный логотип STIHL на спине.

Размер XS – XXL

Артикул 0000 883 92..

Брюки с поясом DYNAMIC VENT



Отлично подходит
для использования
в летний период

Чрезвычайно лёгкие, дышащие брюки с поясом для лета. Сертифицированная защита от прорезания (EN 381), цвет оранжевый/чёрный/хаки, вентиляционные клапаны на молнии на задней стороне бедер, эластичная задняя сторона, светоотражающие элементы, вставки-стретч, усиливающие элементы на коленях, два передних врезных кармана на молнии, карман для мобильного телефона на молнии на бедре, защита от колючек и влаги в нижней части штанин.



Брюки с поясом, степень защиты 1 (≅ 20 м/с).

Размер 42 – 60[Ⓛ]

Артикул 0000 883 93..



Куртка DYNAMIC



С большим количеством деталей сигнального цвета. Цвет антрацит/сигнально-оранжевый, подкладка воротника из материала Softshell, комфортная вставка-стретч на спине, усиливающие фасонные элементы на локтях, эластичные манжеты, хорошая вентиляция благодаря вентиляционным прорезям на молнии в области подмышек, четыре практичных кармана.

Размер XS - XXXL

Артикул 0000 885 87..

Брюки/полукомбинезон DYNAMIC



Необычайно прочная и износостойкая передняя сторона благодаря материалу Beaver Extrem. Сертифицированная защита от прорезания (EN 381), цвет антрацит/сигнально-оранжевый, фасонная коленная часть с двойной подкладкой, материал, пропускающий воздух, но защищающий от колючек и иголок.



Брюки с поясом, степень защиты 1 (\cong 20 м/с).
Размер 46 - 60

Артикул 0000 885 03..



Полукомбинезон, степень защиты 1 (\cong 20 м/с).
Размер S - XXL

Артикул 0000 885 05..

Модельный ряд ADVANCE

Вы делаете ставку на максимальное качество до последней детали и не допускаете компромиссов в вопросах экипировки? Благодаря костюмам для лесорубов модельного ряда ADVANCE с сертифицированной защитой от прорезания Вы будете экипированы по первому разряду. Особо лёгкие высокотехнологичные волокна гарантируют небольшой вес, высокую воздухопроницаемость и превосходную защиту от холода и влаги. Плюс к этому – эластичные вставки, практичные вентиляционные клапаны и продуманная схема расположения карманов.

Куртка ADVANCE X-VENT



Отлично подходит для использования в летний период

Лёгкая и воздухопроницаемая куртка для лесорубов, прекрасно подходит для работ в летний сезон или работ, связанных с высокой двигательной активностью. Цвет чёрный/сигнально-оранжевый, серебристая сетчатая подкладка на спине, в области подмышек и карманов для оптимальной вентиляции, водо- и грязеотталкивающая ткань, большое количество деталей сигнального цвета, светоотражающие элементы, два нагрудных кармана, по одному карману на спине и рукавах, внутренний карман, защита от истирания на плечах, крупный логотип STIHL на спине. Имеет сертификат «Проверка потребительской стоимости ПСЛР».

Размер S – XXL

Артикул 0088 335 00..

Брюки/полукомбинезон ADVANCE X-LIGHT



НОВИНКА

Отлично подходит для использования в летний период

Выполнено из специально разработанного для STIHL суперлёгкого, воздухопроницаемого материала с защитой от прорезания AVERTIC™ pro lite (стандарт EN 381). Этот шестислойный материал на 20% легче, чем используемый в серии ADVANCE. Цвет чёрный, специальная «дышащая» ткань на задней стороне брючин, обеспечивающая оптимальный уровень комфорта даже в жаркие дни, высокоэластичные вставки из материала ProElast для достаточной ширины шага, застегивающиеся карманы, комбинезон с длинной застёжкой-молнией для быстрого снятия и надевания, светоотражающие элементы для лучшей видимости. Имеет сертификат «Проверка потребительской стоимости ПСЛР».



Брюки с поясом, степень защиты 1 (≅ 20 м/с).

Размер S – XXL

Артикул 0088 342 07..



Полукомбинезон, степень защиты 1 (≅ 20 м/с).

Размер S – XXL

Артикул 0088 388 02..



		Артикул	Материал	Слой защиты от порезания	Общий вес, кг (для размера 52) ①	Прочность верхнего слоя
Модельный ряд FUNCTION						
	Куртка ECONOMY PLUS	0000 883 49..	Материал верха: 65 % полиэстер 35 % хлопок	-	0,6	
	Брюки с поясом ECONOMY PLUS	0000 883 47..	Сигнально-оранжевый: 85 % полиэстер 15 % хлопок	9	1,3	++
	Полукомбинезон ECONOMY PLUS	0000 883 48..		9	1,4	
	Куртка FUNCTION ERGO	0088 335 02..	Материал верха: 65 % полиэстер 35 % хлопок	-	0,7	
	Брюки с поясом FUNCTION ERGO	0088 342 05..	Сигнально-оранжевый: 70 % полиэстер 30 % хлопок	7	1,4	++
	Полукомбинезон FUNCTION ERGO	0088 388 01..		7	1,5	
Модельный ряд DYNAMIC						
	Куртка DYNAMIC VENT	0000 883 92..	Материал верха: 100 % полиэстер	-	0,6	
	Брюки с поясом DYNAMIC VENT	0000 883 93..	Сигнально-оранжевый: 70 % полиэстер 30 % хлопок	7	1,1	++
	Куртка DYNAMIC	0000 885 87..	Материал верха: 70 % полиамид 30 % хлопок	-	0,7	
	Брюки с поясом DYNAMIC	0000 885 03..	Сигнально-оранжевый: 70 % полиэстер 30 % хлопок	8	1,4	++
	Полукомбинезон DYNAMIC	0000 885 05..		8	1,9	
Модельный ряд ADVANCE						
	Куртка ADVANCE X-VENT	0088 335 00..	ADVANCE X-VENT: Материал верха: 100 % полиэстер	-	0,45	++
	Брюки с поясом ADVANCE X-LIGHT НОВИНКА	0088 342 07..	ADVANCE X-LIGHT: Материал верха: 75 % полиэстер 20 % полиамид 5 % полиуретан	6	0,99	++
	Полукомбинезон ADVANCE X-LIGHT НОВИНКА	0088 388 02..		6	1,2	++

● Есть в наличии
- Нет в наличии

+ хорошо
++ очень хорошо
+++ превосходно

Последние цифры (...) артикула соответствуют размеру.
Для определения нужного размера см. таблицу размеров на стр. 224/225

① Примерные данные
② На моделях без кнопочной застёжки используйте подтяжки с зажимами

Непроницаемость	Коэффициент защиты от ультрафиолетового излучения EN 13756-2	Стандарт 801 по УФ-излучению	Защита от холода/изолирующая способность	Воздухопроницаемость	Вентиляционный клапан	Вентиляционные отверстия	Прописка для защиты от грязи	Эластичный верхний слой	Кнопки для подтяжек ③	Эластичный пояс	Степень/класс защиты	Зона защиты от прорезания	Защита от прорезания разработана специально по заказу STIHL	Цвет	Сертификат FPA	Крой (SF = Slim Fit (зауженный), RF = Regular Fit (классический))	Нестандартные размеры	Изготовление на заказ
-	-	80	++	+	●	-	-	-	-	-	-	-	-	Антрацитовый/сигнально-оранжевый	●	RF	-	-
-	-	80	++	+	-	-	-	●	●	1	Модель А	-	-	Антрацитовый/сигнально-оранжевый	●	RF	-	-
-	-	80	++	+	-	-	-	-	-	1	Модель А	-	-	Антрацитовый/сигнально-оранжевый	●	RF	●	-
-	-	60	+	++	●	-	-	-	-	-	-	-	-	Оливковый/сигнально-оранжевый	●	RF	-	-
-	-	60	+	++	●	●	●	●	●	1	Модель А	●	●	Оливковый/сигнально-оранжевый	●	RF	● ^⑤	●
-	-	60	+	++	●	●	●	●	●	1	Модель А	●	●	Оливковый/сигнально-оранжевый	●	RF	● ^⑥	●
+	-	40	-	+++	●	●	●	●	●	1	Модель А	●	●	Оранжевый/чёрный/хаки	●	RF	-	-
+	-	40	-	+++	●	●	●	●	●	1	Модель А	●	●	Оранжевый/чёрный/хаки	●	RF	● ^⑥	●
++	-	80	+	++	●	●	●	●	●	1	Модель А	-	-	Антрацитовый/сигнально-оранжевый	●	RF	-	●
++	-	80	+	++	●	●	●	●	●	1	Модель А	-	-	Антрацитовый/сигнально-оранжевый	●	RF	-	-
++	-	80	+	++	●	●	●	●	●	1	Модель С	-	-	Антрацитовый/сигнально-оранжевый	●	RF	-	●
+	40+	-	-	+++	●	-	●	●	-	-	-	-	-	Сигнально-оранжевый/чёрный	● ^④	SF	-	-
++	40+	-	-	+++	● ^③	-	●	●	●	1	Модель А	●	●	Чёрный	● ^④	SF	-	●
++	40+	-	-	+++	● ^③	-	●	●	-	1	Модель А	●	●	Чёрный	● ^④	SF	-	●

③ Инновационный «дышащий» материал
 ④ Имеет сертификат «Проверка потребительской стоимости ПСЛР»

⑤ Возможность поставки нестандартных размеров 98 - 110
 ⑥ Возможность поставки нестандартных размеров 98 - 110 и 25 - 29



Одежда с защитой от прорезания и травмирования и защита ног от прорезания

- Куртки с защитой от прорезания для работ с бензопилой на уровне выше пояса
- Одежда с защитой от травмирования для обеспечения хорошей видимости на плохо просматриваемой местности или в плохую погоду
- Защита ног для быстрого надевания на рабочую одежду для периодического использования бензопилы

Куртка сигнального цвета с защитой от прорезания



Защита от прорезания в области груди, плеч и рук. Цвет сигнальный оранжевый, 70% полиэстер, 30% хлопок, два нагрудных кармана, сигнальный цвет и светоотражающие полосы, материал верха и светоотражающие полосы согласно стандарту EN ISO 20471, EN 381, степень защиты 1 (≈ 20 м/с).

Размер 48 – 64

Артикул 0000 885 75..

Комбинезон с защитой от прорезания и травмирования



Сигнальный цвет и светоотражающие полосы. Цвет сигнальный оранжевый, 85% полиэстер, 15% хлопок, вентиляционные прорезы в верхней части бедер, стандарт EN 471, класс защиты 2 и стандарт EN 381, степень защиты 1 (≈ 20 м/с), дизайн А.

Размер 44 – 64

Артикул 0000 884 69..



Куртка сигнального цвета VENT471



Отлично подходит для использования в летний период



Лёгкая, эластичная и воздухопроницаемая куртка сигнального цвета, подходит для работ в летний период или работ, связанных с высокой двигательной активностью. Цвет сигнальный оранжевый, из функциональной ткани Mag Cool, 100% полиэстер, цвет чёрный, с поверхностной защитой от колючек и истирания, 90% полиэстер, 10% эластан, два нагрудных кармана, резинка на талии для хорошей посадки, светоотражающие полосы для лучшей видимости, стандарт EN ISO 20471, класс защиты 2.

Размер XS – XXXL

Артикул 0000 883 26..

Защитные брюки для работы с кусторезом FS PROTECT471



Для работ на улицах. Цвет сигнальный оранжевый. EN ISO 20471, степень защиты 2. Прочный материал из воздухопроницаемого материала, светоотражающими полосами и большими вентиляционными отверстиями на задней стороне брюк. С петлями для подтяжек FS. Для сложных условий работы имеются защитные накладки для голеней FS, которые вкладываются в специальные внутренние карманы. Дополнительно можно приобрести подтяжки FS и защитную вставку для ног FS, см. на стр. 223.

Размер 44 – 60

Артикул 0000 888 61..

Передняя защита ног FUNCTION



НОВИНКА



Для непрофессионального использования бензопил. Цвет антрацит/сигнальный оранжевый «под джинсовую ткань», 65% полиэстер, 35% хлопок, более высокий уровень комфорта благодаря эластичным поясам, лёгкий и воздухопроницаемый, Y-образная заправка застёжек для быстрого снятия и надевания, светоотражающий логотип STIHL с правой стороны, увеличенная зона защиты от прорезания, стандарт EN 381, степень защиты 1 (≅ 20 м/с).

Длина 85 см

Артикул 0088 521 0101

Длина 90 см

Артикул 0088 521 0102

Длина 95 см

Артикул 0088 521 0103

Длина 100 см

Артикул 0088 521 0104

Накладки для ног с защитой от прорезания



С возможностью индивидуальной регулировки в случае смены пользователя. Цвет зелёный, 50% хлопок, 50% полиамид, регулировка по длине, пластмассовые застёжки, вшитый пояс, EN 381, степень защиты 1 (≅ 20 м/с).

Размер S – M (46 – 52)

Артикул 0000 884 0856

Размер L – XL (54 – 60)

Артикул 0000 884 0857





Непромокаемая одежда

- Максимальная защита от дождя, снега и ветра
- Легко надевается поверх защитной одежды
- Воздухопроницаемая функциональная одежда идеальна при выполнении работ, требующих большого физического напряжения
- Отведение влаги изнутри наружу

Непромокаемая одежда RAINTEC

С проклеенными швами и водонепроницаемыми застёжками-молниями. Цвет чёрный и сигнально-оранжевый. Светоотражающая окантовка, EN 343 класс 3 (лучший класс) в отношении воздухопроницаемости ($RET < 18 \text{ м}^2 \text{ Па/Вт}$) и водонепроницаемости ($\geq 13000 \text{ Па}$).



Куртка

Длинные вентиляционные прорезы в области подмышек, большое количество деталей сигнального оранжевого цвета, крупный светоотражающий логотип STIHL на спине, воротник из материала Softshell с регулировкой ширины, убирающийся капюшон с козырьком, 75% полиэстер, 25% полиуретан.

Размер S – XXL

Артикул 0000 885 11..

Непромокаемая одежда RAINTEC



Брюки

Вентиляционные клапаны на молнии на бёдрах, боковая застёжка-молния для облегчения надевания, вентиляционные клапаны в подкладке для доступа к рабочим брюкам, проверенная временем защита от колючек из материала ACTION ARCTIC на уязвимых участках, практичный карман на бедре, 70% полиэстер, 30% полиамид.

Размер S – XXL

Артикул 0000 885 10..

Функциональная одежда ADVANCE

Специально предназначена для работы на природе. 60% полиэстер, 34% полиамид, 6% эластан, бесшовные трикотажные элементы для хорошей посадки и оптимального микроклимата, надёжное отведение влаги, быстрое высыхание благодаря использованию различных водоотталкивающих и впитывающих материалов внутри и снаружи, антибактериальная обработка ионами серебра. Все элементы снабжены вышитым изображением бензопилы.



Функциональная футболка с короткими рукавами

С круглым вырезом.

Цвет чёрный
Размер S – XXL

Артикул 0088 585 00..

Функциональные футболки LOGGER



ACTIVE
COTTON

Функциональные футболки из серии ACTIVE COTTON. Специальные хлопковые волокна отводят влагу от тела и быстро высыхают, так как водостойкие волокна находятся внутри, а впитывающие влагу – снаружи. Удобство в ношении и отсутствие запаха. Плоские швы не натирают кожу. Цвет антрацитовый и оранжевый. С круглым вырезом. Сертификат Oeko-Tex® Standard 100.

Размер S
Артикул 0000 883 0219

Размер M
Артикул 0000 883 0220

Размер L
Артикул 0000 883 0221

Размер XL
Артикул 0000 883 0222

Размер XXL
Артикул 0000 883 0223



LOGGER антрацитовый

С V-образным вырезом. Логотипы STIHL на обоих рукавах. Цвет антрацитовый.

Размер S
Артикул 0000 883 0214

Размер M
Артикул 0000 883 0215

Размер L
Артикул 0000 883 0216

Размер XL
Артикул 0000 883 0217

Размер XXL
Артикул 0000 883 0218



LOGGER pro

С круглым воротом, продольным орнаментом и большим логотипом STIHL на спине.

Цвет оранжевый/
антрацитовый
Размер S

Артикул 0000 883 0224

Размер M
Артикул 0000 883 0225

Размер L
Артикул 0000 883 0226

Размер XL
Артикул 0000 883 0227

Размер XXL
Артикул 0000 883 0228

Функциональная одежда ADVANCE



Функциональная футболка с длинными рукавами

Застёжка-молния. Петли для больших пальцев. Набивной материал в рубчик на плечах, локтях и предплечьях.

Цвет чёрный
Размер S – XXL
Артикул 0000 888 60..



Функциональные длинные брюки

Область ягодиц и задняя сторона ног оснащены согревающими функциональными участками. Набивной материал в рубчик на коленях и голени.

Цвет чёрный
Размер S – XXL
Артикул 0000 888 59..



Совет от специалистов STIHL:

Функциональная одежда не даёт замёрзнуть, поскольку отводит влагу от тела наружу, оставляя кожу сухой. Благодаря эргономичной форме и функциональным участкам одежда ADVANCE приятно прилегает к телу, обеспечивая отведение влаги. Неприятные запахи нейтрализуются за счёт ионов серебра, и функциональная одежда дольше сохраняет свежесть. Помимо этого, благодаря бесшовной технологии одежда не натирает кожу, что обеспечивает дополнительный комфорт при ношении.

Утеплённая куртка



Для работы на улице в холодную погоду. Прекрасно греет, с хорошей теплоизоляцией за счёт толстого воздушного слоя. Очень мягкая внутри. Современный дизайн, облегающий покрой. Оптимальная защита от охлаждения и надёжное отведение влаги. Более тонкий функциональный материал на плечах. Высокий воротник, два боковых кармана и манжеты с петлей для большого пальца.

Размер S – XXL

Артикул 0000 883 79..

Утеплённые носки



Мягкий материал. Цвет тёмно-синий, 80 % акрил, 20 % полиэстер, защищают ноги от переохлаждения при работе в холодную погоду.

Размер 38/39

Артикул 0000 884 1005

Размер 40/41

Артикул 0000 884 1006

Размер 42/43

Артикул 0000 884 1007

Размер 44/45

Артикул 0000 884 1008

Размер 46/47

Артикул 0000 884 1009



Защитные брюки FS PROTECT



С защитой от ударов из воздухопроницаемого материала. Цвет зелёный, 65 % полиэстер, 35 % хлопок, длинные вентиляционные прорезы на задней стороне штанин, петли для подтяжек FS, множество практичных карманов. Предлагается также в сигнальном оранжевом цвете. См. FS PROTECT471 на стр. 219.

Размер XS – XXL

Артикул 0000 888 62..

Рабочая одежда

- Для защиты и комфорта во время работы
- Высокий уровень комфорта
- Высококачественное исполнение с множеством деталей

Защитные брюки FS 3PROTECT



С тройным действием: защита от ударов, колючек и влаги. Цвет тёмно-коричневый, 65 % полиэстер, 35 % хлопок, 18 % лёгкая ткань стретч, материал верха в винтажном стиле, высокая воздухопроницаемость, вентиляционные прорезы на молнии на задней стороне бёдер, два набедренных кармана на молнии, задний карман и карман для рулетки с правой стороны, карман на бедре с внутренним карманом для мобильного телефона с левой стороны.

Размер 44 – 64

Артикул 0000 884 94..

Брюки ADVANCE без защиты от прорезания



Частично эластичные рабочие брюки. Идеально подходят для высотных работ. Цвет антрацитовый и оранжевый. Высокоэластичный верхний слой Schoeller®. 93 % полиамид, 7 % эластан. Уплотняющие вставки на внутренней стороне штанин, сзади, спереди и на коленях. Удлиненная поясничная часть для защиты почек. Набедренный карман с кармашком для мобильного телефона. Внутренние и задние карманы на молнии.

Размер 46 – 60

Артикул 0000 885 43..

Защитная вставка

Патент 2465369 B1[®]



Цвет чёрный, 65 % полиэстер, 35 % хлопок, длина 50 см, заявленная на патент дополнительная защита от ударов из воздухопроницаемого материала для работы в экстремальных условиях, для вставки во внутренние карманы брюк.

Артикул 0000 884 1594

Всегда подходящая рабочая одежда

Отдельные предметы из нашего ассортимента рабочей одежды идеально комбинируются друг с другом. Выберите подходящие брюки и куртку в зависимости от погоды и предстоящей задачи.



Куртка ECONOMY PLUS

➤ Дополнительную информацию о продукции см. на стр. 210.



Защитные брюки FS PROTECT



Защитные брюки FS 3PROTECT

- Наколенники
- Защита ног FS
- Защита ног HS «2 в 1»
- Подтяжки FS

- Наколенники
- Защита ног FS
- Защита ног HS «2 в 1»
- Подтяжки FS

Вставные наколенники



Цвет чёрный, 100 % полиэтилен, для вставки в наколенные карманы, соответствуют стандарту DIN EN 14404, подходят для наколенных карманов любых стандартных рабочих брюк.

Артикул 0000 884 1595

Подтяжки FS



Цвет оранжевый, 100 % полиэстер, эластичные подтяжки с застёжкой-липучкой, препятствуют сдавливанию подвесным ремнём, подходят для всех размеров.

Длина 110 см

Артикул 0000 884 1593

Подтяжки



Цвет оранжевый, 70% полиамид, 30% резина. Для брюк с поясом, с металлическими застёжками с пластмассовой вставкой.

Длина 110 см

Артикул 0000 884 1510

Длина 130 см

Артикул 0000 884 1512



Цвет оранжевый, 70% полиамид, 30% резина. Для брюк с поясом, для кнопочной застёжки.

Длина 120 см

Артикул 0000 884 1511



Цвет чёрный/оранжевый, 70% полиамид, 30% резина. Для любых брюк с поясом, с металлическими зажимами без пластмассовой вставки для особо надёжной фиксации.

Длина 130 см

Артикул 0000 884 1576



Цвет чёрный/оранжевый, 70% полиамид, 30% резина. Для любых брюк с поясом, для кнопочной застёжки.

Длина 110 см

Артикул 0000 884 1579

Кожаный ремень



Необычайно прочная, долговечная натуральная воловья кожа толщиной ок. 3 мм. Ширина 4 см, длина 125 см. Пряжка с двойным язычком.

Цвет	Артикул
●	0000 881 0600
●	0000 881 0602

Как правильно заказывать:

1. Руководствуясь данными таблицами, определите Ваш размер.
2. Выберите нужный тип костюма.
3. В конце артикула (..) укажите Ваш размер. Размеры указаны в таблице справа.
4. **Внимание!** Указанные размеры являются размерами тела. Готовая одежда имеет припуски для удобства движений.

Размеры стандартной одежды и одежды на заказ по индивидуальным меркам

- ① **Рост**
от макушки до подошвы ступни
- ② **Обхват груди**
по окружности грудной клетки в самом широком месте
- ③ **Объём талии**
вокруг талии, не затягивая метр слишком туго
Для брюк с поясом: в самой узкой части туловища (на уровне пояса брюк)
Для комбинезонов: на уровне пупка
- ④ **Объём бёдер**
измеряется по наиболее выступающей точке ягодиц
- ⑤ **Длина шага**
измеряется на очень хорошо сидящих брюках от паха до кромки
- ⑥ **Обхват бедра**
самое широкое место бедра в верхней части
- ⑦ **Длина рукава**
от плеча до кисти руки, измерять при согнутой руке
Длина куртки
без воротника до кромки (измерять на хорошо сидящей куртке)

Встаньте прямо, не напрягаясь. Попросите кого-нибудь определить Ваши размеры.

Для **стандартной одежды** нужно определить обхват груди, объём талии, объём бёдер и длину шага.

Для заказа **одежды по индивидуальным меркам** необходимы все приведённые размеры. Информацию о ценовых условиях и условиях поставки для других размеров можно получить у Вашего дилера STIHL.

При выборе подходящего размера Вам помогут также размеры, которыми Вы пользуетесь при покупке джинсовых брюк: **Waist (объём талии)** и **Length (длина)**.

При заказе используйте следующие обозначения размеров:

Мужские:

XS = ..44/S = ..48/M = ..52/L = ..56/XL = ..60/XXL = ..64/XXXL = ..68; S+6 = ..94/M+6 = ..02/L+6 = ..10, для брюк с длиной больше на 6 см

Советы от специалистов STIHL:



Чем лучше подходят брюки, тем выше защита.

Таблица мужских размеров

Стандартные размеры (брюки)													
Мужские размеры (соответствуют женским размерам)	40 (30)	42 (32)	44 (34)	46 (36)	48 (38)	50 (40)	52 (42)	54 (44)	56 (46)	58 (48)	60 (50)	62 (52)	64 (54)
Объём талии в дюймах	28	30	32	33	35	36	38	39	41	42	45	47	50
Длина в дюймах	30	30	30	32	32	32	32	34	34	34	34	34	34
Рост ¹ в см	158 - 164	164 - 170	164 - 170	170 - 176	170 - 176	176 - 182	176 - 182	182 - 188	182 - 188	182 - 188	188 - 194	188 - 194	188 - 194
Объём талии ² в см	68 - 72	72 - 76	76 - 80	80 - 84	84 - 88	88 - 92	92 - 96	96 - 100	100 - 104	104 - 108	108 - 114	114 - 120	120 - 126
Объём бёдер ⁴ в см	80 - 84	84 - 88	88 - 92	92 - 96	96 - 100	100 - 104	104 - 108	108 - 112	112 - 116	116 - 120	120 - 124	124 - 128	128 - 132
Длина шага ⁵ в см [®]	74	76	78	80	81	82	83	84	85	86	86	86	86
«Для стройных» [®] (брюки)													
Мужские размеры				90	94	98	102	106	110				
Объём талии в дюймах				32	34	35	37	38	40				
Длина в дюймах				34	34	34	34	36	36				
Рост ¹ в см				176 - 182	176 - 182	182 - 188	182 - 188	188 - 194	188 - 194				
Объём талии ² в см				78 - 82	82 - 86	86 - 90	90 - 94	94 - 98	98 - 102				
Объём бёдер ⁴ в см				90 - 94	94 - 98	98 - 102	102 - 106	106 - 110	110 - 114				
Длина шага ⁵ в см [®]				86	87	88	89	90	91				
«Для коренастых» (брюки)													
Мужские размеры				23	24	25	26	27	28	29	30		
Объём талии в дюймах				35	36	38	39	41	42	44	46		
Длина в дюймах				30	30	30	30	32	32	32	32		
Рост ¹ в см				164 - 170	164 - 170	170 - 176	170 - 176	176 - 182	176 - 182	176 - 182	182 - 188		
Объём талии ² в см				84 - 88	88 - 92	92 - 96	96 - 100	100 - 104	104 - 108	108 - 112	112 - 118		
Объём бёдер ⁴ в см				92 - 96	96 - 100	100 - 104	104 - 108	108 - 112	112 - 116	116 - 120	120 - 124		
Длина шага ⁵ в см [®]				76	77	78	79	80	81	82	82		
«С животиком» (брюки)													
Мужские размеры				51	53	55	57	59	61	63	65		
Объём талии в дюймах				42	44	46	48	50	52	54	56		
Длина в дюймах				30	30	30	30	30	32	32	32		
Рост ¹ в см				164 - 170	164 - 170	170 - 176	170 - 176	176 - 182	176 - 182	176 - 182	182 - 188		
Объём талии ² в см				102 - 107	107 - 112	112 - 117	117 - 122	122 - 127	127 - 132	132 - 137	137 - 142		
Объём бёдер ⁴ в см				106 - 110	110 - 114	114 - 118	118 - 122	122 - 126	126 - 130	130 - 134	134 - 138		
Длина шага ⁵ в см [®]				75	76	77	78	79	80	81	82		
Международные стандартные размеры (куртки и брюки)													
Международные размеры	XS (42 - 44)	S (46 - 48)	M (50 - 52)	L (54 - 56)	XL (58 - 60)	XXL (62 - 64)	XXXL (66 - 68) [®]						
Объём талии в дюймах	32	35	38	41	45	50	55						
Длина в дюймах	30	32	32	34	34	34	-						
Рост ¹ в см	164 - 170	170 - 176	176 - 182	182 - 188	188 - 194	188 - 194	194 - 200						
Обхват груди ² в см	80 - 88	88 - 96	96 - 104	104 - 112	112 - 120	120 - 128	128 - 136						
Объём талии ³ в см	72 - 80	80 - 88	88 - 96	96 - 104	104 - 114	114 - 126	126 - 140						
Объём бёдер ⁴ в см	84 - 92	92 - 100	100 - 108	108 - 116	116 - 124	124 - 132	132 - 140						
Длина шага ⁵ в см [®]	78	81	83	85	86	86	-						
Международные размеры «для стройных» (куртки и брюки)													
Международные размеры		S + 6 (90 - 94)	M + 6 (98 - 102)	L + 6 (106 - 110)									
Объём талии в дюймах		34	37	40									
Длина в дюймах		34	34	36									
Рост ¹ в см		176 - 182	182 - 188	188 - 194									
Обхват груди ² в см		88 - 96	96 - 104	104 - 112									
Объём талии ³ в см		82 - 86	90 - 94	98 - 102									
Объём бёдер ⁴ в см		94 - 98	102 - 106	110 - 114									
Длина шага ⁵ в см [®]		87	89	91									

[®] Примерные данные

[®] При заказе используйте следующие обозначения размеров: 90 = 90, 94 = 94, 98 = 98, 102 = 102, 106 = 106, 110 = 110

[®] Только куртки

За более подробной информацией обращайтесь к официальным дилерам STIHL в Вашем регионе или на сайте www.stihl.ru



Рабочая обувь без защиты от прорезания

- Устойчивое положение и надёжная защита
- Для работ в саду, на строительной площадке и в мастерской
- Эргономичная форма и высококачественные материалы

Летние защитные полуботинки WORKER VENT S1



Количество ограничено!

Верх из высококачественной воловьей кожи с вентиляционными вставками из материала-сетки. Прекрасно подходят для работы в летний период. Цвет чёрный. Воздухопроницаемая и быстросохнущая текстильная подкладка, край верха с мягкой подкладкой. Вынимающаяся стелька. Быстрая и надёжная регулировка благодаря застёжке-липучке. Стойкая к воздействию масла и топлива резиновая/антистатическая подметка EVA (этилвинилацетат) согласно EN 20345 S1.

Размер 39 – 48
Артикул 0000 885 16..

Защитные полуботинки WORKER S2



Верх из высококачественной водоотталкивающей воловьей кожи. Цвет чёрный. Воздухопроницаемая и быстросохнущая текстильная подкладка, край верха с мягкой подкладкой. Светоотражающие полосы с обеих сторон. Вынимающаяся стелька. Стойкая к воздействию масла и топлива резиновая/антистатическая подметка EVA (этилвинилацетат) согласно EN 20345 S2.

Размер 39 – 48
Артикул 0000 885 12..



Совет от специалистов STIHL:

При высокой температуре наружного воздуха старайтесь использовать рабочую обувь из дышащего материала с большими вентиляционными отверстиями. Наша рекомендация: летние защитные полуботинки WORKER VENT S1.



Защитные ботинки на шнуровке WORKER S3



Верх из высококачественной водоотталкивающей воловьей кожи. Цвет чёрный. Воздухопроницаемая и быстросохнущая текстильная подкладка, край верха с мягкой подкладкой. Светоотражающие полосы с обеих сторон. Вынимающаяся стелька. Стальная промежуточная подошва для защиты от продавливания. Стойкая к воздействию масла и топлива резиновая/антистатическая подметка EVA (этилвинилацетат) согласно EN 20345 S3.

Размер 36 – 48
Артикул 0000 885 13..



Сапоги и ботинки с защитой от прорезания

- Для надёжной защиты при работе с бензопилой
- Со стальным носком и вставкой для защиты от прорезания
- Для устойчивого положения

FUNCTION

Кожаные ботинки FUNCTION для работы с бензопилой



Верх из водоотталкивающей воловьей кожи. Цвет чёрный. Высокий уровень комфорта благодаря воздухопроницаемой текстильной подкладке, край верха с мягкой подкладкой. Прочная шнуровка с длинными крючками для перетягивания, стойкая к износу и истиранию защита от брызг. Амортизирующая подложка из полиуретана. Предотвращающая скольжение профилированная подошва обеспечивает устойчивость.

Размер 39 – 47

Артикул 0000 883 95..

DYNAMIC

Кожаные ботинки DYNAMIC S3 для работы с бензопилой



Верх из высококачественной водостойкой кожи нубук. Для универсального использования, например, на строительных объектах. Цвет коричневый. Обладающий высокой воздухопроницаемостью внутренний материал обеспечивает отведение влаги. Край верха с мягкой подкладкой. Прочная шнуровка с длинными крючками для перетягивания с удобными ушками. Вынимающаяся стелька эргономичной формы. Стальная промежуточная подошва для защиты от продавливания и косвенной защиты от прорезания. Стойкая к износу и истиранию защита от брызг. Амортизирующая подложка из полиуретана. Предотвращающая скольжение профилированная подошва обеспечивает устойчивость. Подходит для BGR 191.

Размер 38 – 48

Артикул 0000 886 87..

DYNAMIC

Кожаные ботинки RANGER для работы с бензопилой



Верх из высококачественной водоотталкивающей воловьей кожи. Цвет чёрный. Высокий уровень комфорта переката ступни. Воздухопроницаемая текстильная подкладка, край верха с мягкой подкладкой. Стойкая к износу и истиранию защита от брызг. Прочная шнуровка. Амортизирующая подложка из полиуретана. Предотвращающая скольжение профилированная подошва обеспечивает устойчивость. Подходит для BGR 191.

Размер 36 – 50^①

Артикул 0000 883 34..

^① Подошва в размерах 36 – 38 и 48 – 50 неидентичная

Последние цифры (...) артикула соответствуют размеру. 36/37/38/39/40/41/42/43/44/45/46/47/48/49/50

ADVANCE

Горные ботинки **ADVANCE GTX** для работы с бензопилой



Верх из высококачественной велюровой воловьей кожи с водоотталкивающим покрытием. Подходит для профессионального использования в тяжёлых условиях, например на склонах, или для ухода за деревьями. Цвет чёрный и оранжевый. Прочная шнуровка с длинными крючками для перетягивания с удобными ушками. Водонепроницаемая дышащая мембрана GORE-TEX®. Высококачественная, отлично впитывающая вынимающаяся стелька эргономичной формы. Дополнительная защита от влаги и истирания за счёт вытянутого по вертикали обода носка. Амортизирующая подложка из полиуретана. Предотвращающая скольжение специальная профилированная подошва обеспечивает устойчивость.

Размер 39 – 48
Артикул 0000 885 38..

ADVANCE

Защитные горные ботинки **ALPIN**



Верх из износостойкой водоотталкивающей швейцарской юфти со специальным дублением. Подходит прежде всего для использования на сложных участках. Цвет коричневый. Прочная шнуровка с длинными крючками для перетягивания с удобными ушками. С зацепом в области перемычки на подошве для оптимального предотвращения соскальзывания, в частности, при наступании на ветки. Стойкость к разрезанию. Стойкая к износу и истиранию защита от брызг. Возможна установка шипов в профилированную подошву. Оригинальная профилированная подошва Vibram® обеспечивает устойчивость.

Размер 39 – 47
Артикул 0000 885 37..

Резиновые сапоги **ECONOMY** для работы с бензопилой



Самоочищающаяся резиновая профильная подошва с крупным рисунком и хорошим сцеплением. Цвет чёрный и оранжевый. Регулируемое текстильное голенище со шнуровкой. Подходит даже для очень широких икр. Меньший вес благодаря более низкому голенищу. Возможна установка шипов в подошву. Рельеф в области перемычки. Предотвращающая скольжение профилированная подошва обеспечивает устойчивость.

Размер 39 – 47
Артикул 0000 884 93..

Резиновые сапоги **SPECIAL** для работы с бензопилой



Самоочищающаяся резиновая профильная подошва с крупным рисунком и хорошим сцеплением. Цвет чёрный и оранжевый. Резиновое голенище со шнуровкой, светоотражаемые полосы, возможна установка шипов в подошву, профильная вставка в области перемычки. Предотвращающая скольжение профилированная подошва обеспечивает устойчивость.

Размер 36 – 50
Артикул 0000 884 41..

Артикул	Высота голенища в см (прим.)	DIN EN ISO 20345/ DIN EN ISO 17249	Вес (кг) для р. 42 для каждой пары (прим.)	Класс защиты от прорезания	Высококачественная воловьёвая кожа	Водонепроницаемые	Самоочищающаяся рельефная подошва с крупным рисунком
---------	------------------------------	---------------------------------------	--	----------------------------	------------------------------------	-------------------	--

Сапоги и ботинки с защитой от прорезания для работы с мотопилой

Модель	Артикул	Высота голенища в см	Класс защиты от прорезания	Вес (кг) для р. 42	Высококачественная воловьёвая кожа	Водонепроницаемые	Самоочищающаяся рельефная подошва с крупным рисунком
Кожаные ботинки FUNCTION	0000 883 95..	20	1	1,9	●	-	●
Кожаные ботинки RANGER	0000 883 34..	20	1	1,9	●	-	● ^①
Кожаные ботинки DYNAMIC S3	0000 886 87..	20	1	2,0	●	-	●
Защитные горные ботинки ALPIN	0000 885 37..	20	1	3,0	●	-	●
Горные ботинки ADVANCE GTX	0000 885 38..	20	2	2,5	●	●	●
Резиновые сапоги ECONOMY	0000 884 93..	32	1	2,9	-	●	●
Резиновые сапоги SPECIAL	0000 884 41..	35	3	3,1	-	●	●

● Серийное оснащение

① Отсутствие боковых светоотражающих элементов в размерах 38, 48 – 50

	Ортопедическая стелька	Стальной носок	Стальная промежуточная подошва	Комфортный перекат ступни	Сертификат 	С возможностью установки шипов	Подходят для использования с «кошачими»	Защита от износа
	●	●	-	●	●	-	-	●
	●	●	-	●	●	-	-	●
	●	●	●	●	●	-	-	●
	●	●	-	-	●	●	●	●
	●	●	-	●	●	-	●	●
	-	●	-	●	-	●	-	-
	-	●	-	●	●	●	-	-

Последние цифры (...) артикула соответствуют размеру.
36/37/38/39/40/41/42/43/44/45/46/47/48/49/50



Средства для защиты лица и органов слуха

- Для защиты головы, лица и органов слуха от шума двигателей, опилок, щепок и мелких камней
- Комбинированные маски с наушниками с возможностью индивидуальной регулировки
- Большой ассортимент для самых различных ситуаций использования

Оснащение для защиты лица и слуха с пластиковым щитком



С двойной дугой^① и четырьмя берушами. EN 166, EN 352, SNR 33 (H: 32; M: 29; L: 29) (до 113 дБ(A)).^②

Артикул 0000 884 0510



С дугой с мягкой подкладкой и наушниками. С увеличенным щитком. Внутреннее стекло с покрытием против запотевания. Дополнительная защита лба. EN 166, EN 352, SNR 30 (H: 34; M: 27; L: 18) (до 110 дБ(A)).^②

Артикул 0000 884 0565



G500 PC

Профессиональное сочетание, оптимальный баланс, удерживающие ленты с несколькими положениями регулировки, храповой механизм регулировки, специальное покрытие против запотевания с обеих сторон, съёмные наушники для использования по необходимости, защита лба с вентиляционными прорезями, щиток из поликарбоната, класс бронезащиты В (120 м/с) согласно стандарту EN 166, EN 352, SNR 28.^②

Артикул 0000 884 0563

Защита лица и органов слуха удлиненная, пластиковая



С увеличенной на 30% защитной маской. Внутреннее стекло с покрытием против запотевания. Двойная дуга* и четыре беруши. EN 166, EN 352, SNR 33 (H: 32; M: 29; L: 29) (до 113 дБ(A)).^②

Артикул 0000 884 0233

Оснащение для защиты лица и органов слуха с нейлоновой сеткой



С двойной дугой^① и четырьмя берушами. EN 352, EN 1731, SNR 33 (H: 32; M: 29; L: 29) (до 113 дБ(A)).^③

Артикул 0000 884 0511



ECONOMY

Лёгкая комбинация из защитных наушников с высокой степенью звукопоглощения и откидного нейлонового щитка. Регулируемая дуга. EN 352, EN 1731, SNR 24 (H: 28; M: 21; L: 13) (до 104 дБ(A)).^③

Артикул 0000 884 0517

Оснащение для защиты лица и слуха с нейлоновой сеткой



С дугой с мягкой подкладкой и наушниками. С увеличенным щитком. Дополнительная защита лба. EN 352, EN 1731, SNR 30 (H: 34; M: 27; L: 18) (до 110 дБ(A)).^③

Артикул 0000 884 0566



G500

Профессиональное сочетание, оптимальный баланс, удерживающие ленты с несколькими положениями регулировки, храповой механизм регулировки, съёмные наушники для использования по необходимости, защита лба с вентиляционными прорезями, с нейлоновой сеткой. EN 1731, EN 166, EN 352, SNR 28 (H: 35; M: 26; L: 16) (до 108 дБ(A)).^③

Артикул 0000 884 0562

Оснащение для защиты лица и слуха с сеткой из пружинной стали



С сеткой из пружинной стали, двумя регулируемыми лентами крепления и 4 берушами. EN 352, EN 1731, SNR 33 (H: 32; M: 29; L: 29) (до 113 дБ(A)).^①

Артикул 0000 884 0512

Каска AERO LIGHT



Лёгкая каска с защитным комплектом, с большим щитком и двусторонними вентиляционными отверстиями в верхней части у гребня. Цвет оранжевый. С водостоком. EN 352, EN 397, EN 1731.

Артикул 0000 884 0141

Каска ECONOMY



Лёгкая, компактная каска современного дизайна. Цвет оранжевый. EN 352, EN 397, EN 1731.



Артикул 0000 885 1400

① Защищает затылок и не дает сползать. Регулируемый размер
② Обеспечивает 100%-ную защиту от УФ-лучей

③ При любых работах с мотокосами, кромкорезами, кусторезами, воздушными устройствами/опрыскивателями и абразивно-отрезными устройствами необходимо дополнительно надевать защиту для глаз (защитные очки по EN 166)!



STIHL®

	Артикул	Цвет	Наушники	Номер EN	Защитная маска	Каска	Внутреннее оснащение
Каски с защитным комплектом							
AERO LIGHT 	0000 884 0141	●	Оранжевый, SNR 22 (H:25; M:20; L:13) (102 дБ(A))	352, 397, 1731	Нейлоновая сетка	Полиэтилен	Четырёхточечная
ECONOMY 	0000 885 1400	●	Оранжевый/Н 9, SNR 24 (H:27; M:22; L:15) (106 дБ(A))	352, 397, 1731	Нейлоновая сетка	Полиэтилен	Четырёхточечная

● Серийное оснащение

- Нет в наличии

Ⓢ Продаётся как принадлежность (не входит в комплект)



							Принадлежности: защита затылка ^①	
Хребтовой механизм регулировки	Вентиляция	Защитная тесьма	Сертификат	Светопроницаемость	Выдвиг	Артикул		
-	Каналы	Искусственная кожа	-	55%	●	0000 884 0177		
-	Отверстия	-	-	55%	●	0000 884 0435		

Принадлежности: защита затылка



Для касок в нашем ассортименте есть защита затылка от дождя и снега. Помимо защиты с внутренней фиксацией, можно заказать внешнюю фиксацию. Также имеется специальный козырёк от дождя.

Защита затылка, внутреннее крепление для касок ECONOMY
Защита затылка, внутреннее крепление для касок AERO LIGHT

Артикул

0000 884 0435

0000 884 0177



Наушники, защитные очки и рабочие перчатки

- Подходящая защита органов слуха, зрения и рук для индивидуального использования
- Все защитные очки имеют высочайшее качество оптики и 100%-ную защиту от УФ-излучения
- Защитные перчатки для самых различных ситуаций использования с защитой от прорезания, ветро-, масло- и водонепроницаемые, согревающие или защищающие от колючек

Беруши



Конической формы, из вспененного полиуретана с хорошей шумоизоляцией. Мягкий материал точно повторяет форму слухового прохода. Две пары в упаковке. EN 352, SNR 33 (H: 32; M: 29; L: 29) (113 дБ(A)).

Артикул 0000 884 0476

Наушники на дуге CONCEPT 24 F



Дуга на мягкой подкладке и подушечки для комфортного ношения. Складные. EN 352, SNR 24 (H: 28; M: 21; L: 13) (до 104 дБ(A)).

Артикул 0000 884 0530

Наушники на дуге CONCEPT 23



Очень лёгкие, регулируемые, мягкие подушечки для комфортного ношения. EN 352, SNR 23 (H: 27; M: 20; L: 14) (до 103 дБ(A)), наружная часть поворачивается относительно дуги.

Артикул 0000 884 0532

Наушники на дуге CONCEPT 28



Прочная воздухопроницаемая металлическая дуга. Подушечки для комфортного ношения. EN 352, SNR 28 (H: 31; M: 26; L: 19) (до 108 дБ(A)).

Артикул 0000 884 0529

Наушники на дуге CONCEPT 24



Прочная воздухопроницаемая металлическая дуга. Подушечки для комфортного ношения. EN 352, SNR 24 (H: 28; M: 21; L: 14) (до 104 дБ(A)).

Артикул 0000 884 0528

Арликул

Цвет стекла

Требования безопасности

Степень защиты от ударов

Регулируемая оправа/дужки

Боковая защита

Устойчивые к царапинам





Незапотевающие

Регулировка угла стекла

100%-ная защита от ультрафиолетового излучения

Область применения



Защитные очки

STANDARD		0000 884 0307	Прозрачный	EN 166	F (45 м/с)	-	●	-	-	-	●	Универсальное применение
LIGHT		0000 884 0335	●	EN 166	F (45 м/с)	-	●	●	-	-	●	Высокое контрастное усиление
		0000 884 0336	●									Оптимальны при ярком солнечном свете
		0000 884 0337	○									Оптимальны при плохом освещении
CONTRAST		0000 884 0327	●	EN 166	F (45 м/с)	-	●	●	●	-	●	Очень высокое контрастное усиление
		0000 884 0324	●									Высокое контрастное усиление
		0000 884 0328	●									Оптимальны при ярком солнечном свете
		0000 884 0332	○									Оптимальны при плохом освещении
ASTROSPEC		0000 884 0305	●	EN 166	F (45 м/с)	●	●	●	-	●	●	Оптимальны при ярком солнечном свете
		0000 884 0304	○									Оптимальны при плохом освещении
LIGHT PLUS		0000 884 0357	●	EN 166	F (45 м/с)	-	●	●	●	-	●	Очень высокое контрастное усиление
		0000 884 0356	●									Оптимальны при ярком солнечном свете
		0000 884 0355	○									Оптимальны при плохом освещении

Защитные очки









SUPER FIT		0000 884 0344	●	EN 166	F (45 м/с)	-	-	●	●	-	●	Высокое контрастное усиление
		0000 884 0346	●									Оптимальны при ярком солнечном свете
		0000 884 0347	○									Оптимальны при плохом освещении
		0000 884 0345	●									Оптимальны при использовании лазера «2 в 1»

Защитные очки для людей, носящих очки

SUPER OTG		0000 884 0341	●	EN 166	F (45 м/с)	-	●	●	●	●	●	Универсальное применение.
		0000 884 0340	○									Оптимальны при плохом освещении
ULTRASONIC		0000 884 0323	●	EN 166	B (120 м/с)	●	●	●	●	-	●	Пила для аварийно-спасательных работ, абразивно-отрезное устройство.
		0000 884 0330	○									Оптимальны при плохом освещении и для пыльных работ









● Серийное оснащение

- Нет в наличии

		Размеры	Артикул	Материал	Подкладка	Эластичные манжеты	Водонепроницаемость	Класс защиты от порезания / степень защиты	Особенности	Условия применения
Рабочие перчатки – универсальные										
MECHANIC		M = 9 L = 10 XL = 11	0000 884 1182 0000 884 1183 0000 884 1184	Нейлон	-	●	●	-	Полиуретановое покрытие	Работы, в которых требуется высокая подвижность рук, работы в условиях влажности
UNIVERSAL I		Унифицированный размер	0000 884 1118	Волчья кожа	●	-	-	-	Защита суставов	Универсальное применение
CRISS-CROSS		M = 9 L = 10	0000 884 1109 0000 884 1110	Вязаные, с полимерной сеткой	-	●	-	-	Удобная полимерная сетка	Работы в лесу, универсальное применение
MECHANIC GRIP		S = 8 M = 9 L = 10 XL = 11	0088 611 0108 0088 611 0109 0088 611 0110 0088 611 0111	Полимер с латексной вставкой	-	●	-	-	Дышащая мембрана в верхней части	Работы в условиях влажности
UNIVERSAL II		Унифицированный размер	0000 884 1112	Брезент/волчья кожа	●	-	-	-	-	Универсальное применение
WORKER		S = 8 M = 9 L = 10 XL = 11	0000 884 1192 0000 884 1193 0000 884 1194 0000 884 1195	Волчья кожа	-	-	-	-	Хорошая форма, прочные	Универсальное применение
Рабочие перчатки с защитой от порезания										
ECONOMY		M = 9 XL = 11	0000 883 1509 0000 883 1511	Волчья кожа/текстиль	●	●	-	Класс 0	Высокий комфорт при ношении, эргономичная форма	Работы по уходу за деревьями
DYNAMIC		S = 8 M = 9 L = 10 XL = 11	0000 883 1512 0000 883 1513 0000 883 1514 0000 883 1515	Волчья кожа/текстиль	●	●	-	Класс 1	Высокий комфорт при ношении, эргономичная форма	Работы по уходу за деревьями

● Серийное оснащение

Все перчатки соответствуют нормам EN 388 и EN 420.

		Размеры	Артикул	Материал	Подкладка	Эластичные манжеты	Водонепроницаемость	Класс защиты от порезания/степень защиты	Особенности	Условия применения
SPECIAL ERGO		S = 8 M = 9 L = 10 XL = 11	0088 611 0008 0088 611 0009 0088 611 0010 0088 611 0011	Овечья кожа	-	●	-	-	Эластичные манжеты на липучках/со светоотражательными полосами	Удобное управление инструментом благодаря эргономичной форме, например, при работе с бензопилой
CARVER		S = 8 M = 9 L = 10 XL = 11	0000 883 8507 0000 883 8500 0000 883 8501 0000 883 8502	Искусственная кожа/неопрен/материал Spandex®	-	●	-	-	Боковые вентиляционные отверстия на пальцах, липучки	Лёгкая работа благодаря эргономичной форме
STANDARD		M = 9 L = 10 XL = 11	0000 884 1197 0000 884 1198 0000 884 1199	Волчья кожа	●	●	-	-	Подкладка из хлопка, напульсник	Прочность и универсальное использование
SPECIAL		S = 8 M = 9 L = 10 XL = 11	0000 884 1178 0000 884 1179 0000 884 1180 0000 884 1181	Козья кожа/нейлон	●	●	-	-	Застёжка-липучка	Удобное управление бензопилой благодаря эргономичной форме
ADVANCE WINTER		S = 8 M = 9 L = 10 XL = 11	0000 883 8508 0000 883 8509 0000 883 8510 0000 883 8511	Козья кожа, текстильная тыльная часть, мембрана	●	●	-	-	Водоотталкивающая кожа, ветронепроницаемая тыльная сторона	Более высокая активность (средняя степень изоляции)
FS ERGO		S = 8 M = 9 L = 10 XL = 11	0000 883 8503 0000 883 8504 0000 883 8505 0000 883 8506	Волчья кожа	-	●	-	-	Светоотражательные полосы, защита от ударов, вентиляционные отверстия, эргономичная форма	Работы с использованием кусторезов/мотокос
MS ERGO		S = 8 M = 9 L = 10 XL = 11	0088 611 0208 0088 611 0209 0088 611 0210 0088 611 0211	Волчья кожа, текстильная тыльная сторона	-	●	-	-	Светоотражательные полосы, защита от ударов, вентиляционные отверстия, эргономичная форма	Работы с использованием кусторезов/мотокос
MECHANIC WINTER НОВИНКА		S = 8 M = 9 L = 10 XL = 11	0088 611 0308 0088 611 0309 0088 611 0310 0088 611 0311	Трикотаж, полиэстер с латексным покрытием	-	●	-	-	Отличная изоляция, толстое латексное покрытие, хороший захват в мокрую погоду	Сложные работы с древесиной в холодную или мокрую погоду и даже в снег



«Мы любим город, но нам нужна природа»

Когда речь заходит о выступлении на природе, вопрос яркого стиля и эффектных вещей приобретает для юношей и девушек из музыкальной группы Electric Love особое значение. За пару минут группа собирает свою «экипировку». «Брось-ка мне медиатор!» – кричит Дениза, певица. Ударник поправляет бейсболку, поднимает руки и вносит свой вклад – тарелки издают громкий звук, который разносится над городом. Во время паузы Синия, гитаристка, говорит: «Тут, наверху, нас часто посещают идеи новых текстов».



Веб-сайт

Посмотрите на выступление Денизы, Синии, Тоби и Адри на веб-сайте: www.stihl.ru/musik





urban lumberjack



Для всех, кто любит «джунгли» больших городов

Ты чувствуешь себя в городе так же свободно, как на природе, ищешь приключений на улицах и знаешь каждый камень на мостовой? Тогда наша коллекция городской одежды Street Style – именно то, что тебе нужно.

Парка



НОВИНКА

Поставка с весны 2016

Цвет оливковый, материал верха 80% хлопок, 20% полиэстер, канвас, внутренняя подкладка 100% полиэстер. Два больших боковых наружных кармана с клапанами и потайными кнопками, три внутренних кармана, регулировка на талии и с задней стороны низа, манжеты на кнопках с регулировкой ширины, эмблема «Kiss my Axe» на левом рукаве, вышитое изображение топоров на уровне груди.

Размер Артикул

XS	0464 008 0104
S	0464 008 0105
M	0464 008 0106
L	0464 008 0107
XL	0464 008 0108
XXL	0464 008 0109

Толстовка с капюшоном

НОВИНКА



Цвет серый, 55% хлопок, 45% полиэстер, двусторонняя трикотажная ткань, контрастный принт в виде скрещенных топоров на груди, эмблема «Kiss my Axe» на левом рукаве.

Размер Артикул

XS	0464 028 0104
S	0464 028 0105
M	0464 028 0106
L	0464 028 0107
XL	0464 028 0108
XXL	0464 028 0109

Шапка-маска

НОВИНКА

Поставка с весны 2016



Цвет чёрный, 100% акрил, вытканная эмблема «Kiss my Axe».

Универсальный размер

Артикул 0464 018 0030

Брелок

НОВИНКА

Поставка с весны 2016



Цвет коричневый, 100% воловьей кожа, тиснёный логотип STIHL TIMBERSPORTS®, пружинное кольцо и карабин из латуни «под старину», без содержания никеля.

Артикул 0464 114 0020

Майка, женская

НОВИНКА

Поставка с весны 2016



Цвет белый, 95% хлопок с начёсом, 5% эластан, двухцветный принт «HOT SAW» на груди.

Размер Артикул

XS	0464 002 0304
S	0464 002 0305
M	0464 002 0306
L	0464 002 0307
XL	0464 002 0308
XXL	0464 002 0309



Для любителей природы

Вперед, на природу, подальше от города и серых будней! В горы, в леса, в поля, на поиски приключений! Для всех, кто тоскует по настоящему и нетронутому, мы предлагаем избранный ассортимент вещей для создания собственной экипировки.

Вязаная шапка



НОВИНКА

Поставка
с весны 2016

Цвет чёрный/оранжевый, 50% хлопок, 50% акрил, внутренняя подкладка из флиса для удерживания тепла.

Универсальный размер
Артикул **0464 018 0020**

Бейсболка



Цвет чёрный, 100% полиэстер, крупная трёхмерная вышивка STIHL, возможность регулировки объёма.

Универсальный размер
Артикул **0464 015 0030**

Рюкзак



Объём 20 л. 47 x 30 x 18 см. Встроенная защита от дождя. Большое внутреннее отделение, внутренний карман на молнии и светоотражающие полосы.

Артикул **0464 853 0030**

Рюкзак



Прочный рюкзак с возможностью размещения различных принадлежностей. Цвет чёрный. Полиэстер/нейлон, покрытие полиуретаном. 53 x 32 x 24 см, прим. 30 л, 850 г. Сетка на спине для циркуляции воздуха, гидратор и стяжной ремень. Не пропускающие воду застёжки-молнии, клапан для шнура MP3, отделение с мягкой подкладкой для небольших инструментов. Боковые карманы на резинке. Чехол от дождя, светоотражающие элементы, лавинный свисток. Логотип STIHL TIMBERSPORTS® впереди, на спине и на лямках.

Артикул **0988 710 0000**



Для юных и горячих

Только что бесились в лесу, строили лагерь и искали клад? Для детей с богатой фантазией, которые любят всё новое и жаждут участвовать в жизни взрослых, у нас есть то, что заставит сильнее забиться их сердца. Даже для самых маленьких.

Игрушка «Бобёр» TIM TIMBER от Steiff



НОВИНКА

Поставка
с весны 2016

Оригинальная плюшевая игрушка Steiff, зубы с логотипом STIHL, прим. 22 см высотой.

Артикул 0464 971 0200,

Игрушечная пила на батарейках



Для детей от 3 лет, работает от батареек, звук работающей бензопилы – регулировка громкости звука, вращающаяся резиновая цепь, общая длина 40 см, в комплекте с батарейками.

Артикул 0464 934 0000

Плюшевая игрушка «Леопард»

НОВИНКА

Поставка
с весны 2016



Плюшевый леопард с платком STIHL на шее, ок. 21 см.

Артикул 0464 971 0091

Игрушечная мотоко- са на батарейках



Для детей от 3 лет, работает от батареек, звук работающего кустореза – регулировка громкости звука, регулировка длины 86–107 см, в комплекте с батарейками.

Артикул 0464 937 0000

Плюшевая игрушка «Собака»

Поставка
с весны 2016



Плюшевая собака с белым платком на шее, ок. 21 см®.

Артикул 0988 724 0000

Детская бейсболка

Поставка
с весны 2016



Из 100%-ного тонкого хлопка без начёса. Вышивка в виде логотипа STIHL на передней стороне. Металлическая застёжка с выштапованным логотипом STIHL.

Артикул 0464 001 0020

Футбольный мяч



Очень прочный и высококачественный тренировочный футбольный мяч. Синтетическая кожа и полиуретан с глянцевым покрытием, ручной пошив, официальный размер 5, окружность 67–69 см, вес прим. 420–435 г.

Артикул 0464 936 0020



Для всех, кому лучше всего дома

Сделайте Ваш дом особенным. С помощью всего пары симпатичных вещей Вы можете превратить Ваш дом и сад в место, куда всем захочется приходить. За благополучие Вашего дома!

Игра «Куб»

Поставка с весны 2016

НОВИНКА



Древесина сосны, сертификат FSC, 1 король 30 x 7 x 7 см, 10 кубов 15 x 5,5 x 5,5 см, 6 бит 30 x 3,5 x 3,5 см, в комплекте с сумкой для переноски

Артикул 0464 927 0010

Пляжное полотенце

Поставка с весны 2016



Цвет чёрный/оранжевый, 100% хлопок, махровая ткань из кручёной пряжи плотностью прим. 550 г/м², размеры 70 x 140 см, ткань с рельефной поверхностью, петля с вытканым логотипом STIHL.

Артикул 0464 109 0020

Брелок для ключей в виде бензопилы со звуком



10 см, в комплекте с батарейками.

Артикул 0464 113 0000

Брелок для ключей «Каска»



Акрил, металлическое кольцо для ключей, размеры прим. 4 x 5 x 2,4 см.

Артикул 0464 118 0020

Деревянный USB-носитель на 16 GB

НОВИНКА



Поставка с весны 2016

Древесина грецкого ореха, сертификат FSC, версия 2.0.

Артикул 0464 575 0060

Брелок «Лесоруб»



Размер 6 см.

Артикул 0464 107 0000

Стяжной ремень для чемодана

НОВИНКА



Поставка с весны 2016

Цвет чёрный, 100% полиэстер, размеры 175 x 5 см, кодовый замок TSA, вытканый логотип на ленте по всему периметру.

Артикул 0464 081 0020

Чехол для смартфона Apple iPhone 5



Из прочного твёрдого пластика. Цифровой принт на задней стороне.

Артикул 0464 564 0005

Светодиодный фонарик

НОВИНКА



17 белых и 5 красных светодиодов. 14,5 см, с батарейками.

Артикул 0464 149 0020

Деревянная игрушка «Башня»

НОВИНКА



Поставка с весны 2016

Цвет натуральной древесины, древесина сосны, сертификат FSC, 54 кубика, размеры башни: 23,5 x 8 x 7 см, размеры кубиков: 6 x 2 x 1,2 см, лазерная гравировка STIHL на башне и всех кубиках.

Артикул 0464 959 0010

Зонт

НОВИНКА



Со встроенным в ручку фонариком, светоотражающие полосы. Ø 100 см.

Артикул 0464 052 0030

Записная книжка Lanybook

НОВИНКА

Поставка с весны 2016



14,5 x 21 см (A5).

Артикул 0464 563 0010

heritage

Для страстных коллекционеров

Мы производим бензопилы с 1926 года. Это уже целая эпоха. Совершите вместе с нами захватывающее путешествие в прошлое нашей компании, узнайте о наших истоках и бензопилах, которые давно стали легендой.

STIHL VW T1 выпуска 1955 г.

НОВИНКА

Поставка с весны 2016



Коллекционная модель, литьё из тяжёлого цинкового сплава, окрашена в оригинальные цвета, пластмассовая подставка, прозрачный футляр, производства компании Schuco, масштаб 1:43.

Артикул 0464 935 0100

Футболка Contra

НОВИНКА

Поставка с весны 2016



Цвет антрацит, односторонняя трикотажная ткань, 100% хлопок, круглый вырез, принт на передней стороне, надпись «Contra» на рукаве, этикетка в виде петли с логотипом STIHL на поясе.

Размер Артикул

XS	0464 003 0104
S	0464 003 0105
M	0464 003 0106
L	0464 003 0107
XL	0464 003 0108
XXL	0464 003 0109

Стакан для игральных костей

НОВИНКА

Поставка с весны 2016



Стакан из бука, сертификат FSC, 6x4 см, для 6 кубиков, с вырезанным историческим логотипом STIHL.

Артикул 0464 035 0200

timbersports fan



Для настоящих поклонников TIMBERSPORTS®

STIHL TIMBERSPORTS® Series – это серия турниров по спортивной валке деревьев королевского класса. Показать свою страсть к этим зрелищным соревнованиям и в свободное время помогут специальные товары для фанатов.

Спортивная сумка



Цвет чёрный, глянцевый, водоотталкивающий брезент, три слоя ткани, ёмкость прим. 60 л, наплечный ремень, может трансформироваться в рюкзак.

Артикул 0988 711 0000

Металлическая табличка TIMBERSPORTS® «History»

Поставка с весны 2016

НОВИНКА

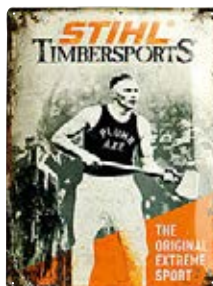

30x40 см. BITTE TEXT LIEFERN.

Артикул 0463 262 0000

Кружка для кофе на вынос

НОВИНКА

Поставка с весны 2016



Цвет снаружи чёрный, внутри белый, фарфор, крышка и ручка из силикона. Ёмкость 0,3 л.

Артикул 0464 283 0000

Значок-магнит

НОВИНКА

Поставка с весны 2016



Значок STIHL TIMBERSPORTS®, «Kiss my Axe».

Артикул 0464 758 0000

Подушка для сидения TIMBERSPORTS®

НОВИНКА

Поставка с весны 2016



Подушка для сидения. Ø 32 см.

Артикул 0464 765 0000



Возьмите на заметку

Чемпионат мира STIHL TIMBERSPORTS® 11–12 ноября 2016 г. в Штутгарте.

Подробнее на www.stihl.ru





1 Аккумуляторные инструменты

Знак Lithium-Ion PRO

Данный знак разработан для обозначения инновационности аккумуляторов, используемых в агрегатах STIHL и VIKING, и подчёркивает их мощность и профессиональность исполнения.



Аккумулятор STIHL

Уровень заряда аккумулятора STIHL показывается с помощью четырёх светодиодов. В аккумуляторах используются специально подобранные литиевые элементы питания, удовлетворяющие высоким требованиям безопасности. Аккумуляторы могут заряжаться до максимального уровня до 1200 раз практически без снижения ёмкости.



Модульная система аккумуляторов STIHL

Модульный подход к ассортименту аккумуляторной техники позволяет использовать один аккумулятор для всех агрегатов STIHL и VIKING, за исключением робота-газонокосилки.



Электродвигатель STIHL (EC)

Бесщёточный EC-двигатель от STIHL с электронным управлением практически не подвержен износу. А благодаря высокому КПД энергия аккумулятора максимально преобразуется в работу. Электроника постоянно следит за рабочими параметрами и их изменениями, поддерживая оптимальную производительность двигателя.



2 Цепные пилы и высоторезы

Бензопилы

Однорычажная система управления

Все функции управления, такие как запуск, работа и остановка, осуществляются большим пальцем руки.

Электрообогрев рукояток (W)

Электрообогрев рукояток обеспечивает комфорт рукам даже в русские морозы. Также он обеспечивает дополнительную безопасность, так как рукоятки остаются сухими, а значит, руки прочно обжимают их. Электрообогрев выполнен в форме нагревательных пластин, которые включаются, если ручки остывают. Не требует никакого внимания и обслуживания.

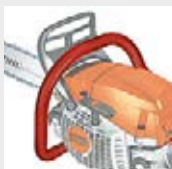

Электрообогрев карбюратора (V)

Электрообогрев карбюратора не позволяет происходить обледенению при низких температурах – принцип работы тот же, как и у электрообогрева рукояток.

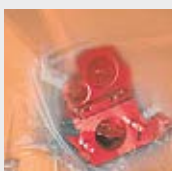

Эргономичная конструкция рукоятки

Обеспечивает удобную работу при любом положении пилы.

Ориентирная линия

Для оптимального контроля направления падения при валке деревьев на корпусе бензопилы имеется специальная ориентирная планка в виде рельефной линии.

Фильтр HD2

Воздушный фильтр HD2 выполнен из полиэтилена и имеет на 70% более тонкие поры по сравнению с фильтрами из нетканого материала и полиамида, благодаря этому он прекрасно задерживает даже самую мелкую пыль. Кроме того, он является водо- и маслостойким и довольно легко чистится, фильтр можно мыть водой (тёплой и мыльной для лучшего эффекта).



Задняя защита руки

Защищает находящуюся сзади руку пользователя от бьющих веток или пильной цепи в случае ее соскакивания или разрыва.

Компенсатор

Обеспечивает постоянство соотношения топлива и воздуха рабочей смеси, несмотря на загрязнение воздушного фильтра в процессе работы.

Ручной топливный насос

На бензопилах и высоторезах STIHL с топливным насосом надо делать меньше рывков для запуска, что облегчает процесс запуска в целом. После нескольких нажатий регулирующая камера карбюратора заполняется свежим топливом, а значит, мотор заведётся после нескольких протягиваний пускового тросика.



Масляный насос с регулированием подачи

Подача цепного масла зависит от состояния цепи, длины реза, вида древесины и техники работы. Масляный насос с регулированием подачи позволяет точно дозировать масло в зависимости от данных факторов.

Устройство бокового натяжения цепи

Устройство бокового натяжения цепи предназначено для легкого и безопасного натяжения цепи.



Линия контроля за врезанием

Для лучшего контроля за врезанием на крышке со стороны маховика имеется дополнительная линия, параллельная шине.



Двигатель STIHL 2-MIX

Двигатель STIHL 2-MIX демонстрирует одновременно высокую мощность и экологическую безопасность. Выхлопные газы отделены от свежего заряда, что минимизирует потери при продувке, в том числе тех частей рабочей смеси, которые не сгорают до конца. Это способствует увеличению мощности и снижению расхода.

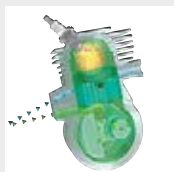

системе STIHL M-Tronic хватает всего одного положения запуска на комбинированном рычаге. После запуска Вы можете тотчас дать полный газ. Требуемое количество топлива точно рассчитывается системой и подаётся по мере необходимости. В других ситуациях запуск двигателя осуществляется, как обычно, с положения I. Кроме этого, система M-Tronic запоминает установки от последнего использования. Поэтому при каждом новом запуске при одинаковых внешних условиях двигатель может быстро развить полную мощность.

Антивибрационная система STIHL

Точно рассчитанные демпферные узлы смягчают вибрации от двигателя и пильной цепи на рукоятке. Благодаря этому бензопилой работать гораздо комфортнее. Это экономит силы пользователя и позволяет работать дольше без ущерба здоровью.



Функция кнопки остановки

После отключения рычаг управления автоматически возвращается в своё рабочее положение. Благодаря этому прогретый инструмент может быть быстро запущен повторно.



Пусковое устройство ElastoStart

При запуске двигателей внутреннего сгорания часто возникают рывкообразные нагрузки, как следствие давления сжатия. Демпфирующий элемент, встроенный в пусковую рукоятку ElastoStart, попеременно увеличивает и уменьшает усилие в зависимости от параметров сжатия. Это обеспечивает более равномерный запуск.

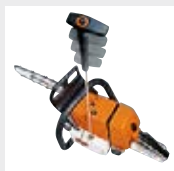

Полупрозрачный топливный бак

Для визуального контроля за уровнем топлива.

Электрические пилы

Защита от перегрузки

В случае возникновения перегрузки электродвигатель автоматически отключается для защиты от перегрева. На моделях MSE 170–210 срабатывает механическое термореле. На моделях MSE 230 и MSE 250 применяется электроника защиты со светодиодной индикацией. Когда прим. через 1 минуту двигатель остынет, агрегатом можно снова работать.



Устройство облегчённого запуска ErgoStart (E)

При равномерном оттягивании пускового тросика пружина сжимается, преодолевая давление сжатия. Это предотвращает рывки и, как следствие, уменьшает нагрузку при запуске. Пружина автоматически передаёт накопленную энергию на коленвал, преобразует ее в движение и обеспечивает надёжный запуск двигателя. Это позволяет уменьшить скорость запуска примерно на две трети.



3 Режущие гарнитуры

Пильные цепи

Закалённые соединительные заклёпки

Поверхность заклёпок пильных цепей подвергается индукционной закалке для повышения её твёрдости.

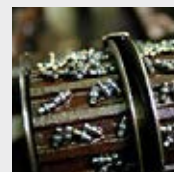

Устройство быстрого натяжения цепи (B)

Пильная цепь быстро и легко подтягивается с помощью регулировочного колёсика без использования специального инструмента. При поворачивании регулировочного колёсика влево натяжение пильной цепи уменьшается, а при поворачивании вправо – увеличивается. При затягивании крышки цепной звёздочки направляющая шина фиксируется автоматически.



Гладкая поверхность отверстий звеньев цепи

Благодаря специальной технологии изготовления и обработки шарнирные отверстия имеют зеркально гладкую поверхность. За счёт этого улучшается подвижность цепи и увеличивается срок службы.

STIHL M-Tronic (M)

Электронная система управления двигателем регулирует момент зажигания и дозирования топлива в любом режиме работы с учётом внешних условий, таких как температура, высота над уровнем моря и качество топлива. Она обеспечивает оптимальную мощность двигателя, постоянную максимальную частоту вращения и отличные параметры ускорения. Благодаря M-Tronic ручные регулировки карбюратора полностью отпадают. Для запуска холодного двигателя



Хромирование

Все звенья цепей STIHL изготавливаются из специальной стали. Режущие грани зубьев для высокой износостойкости дополнительно обрабатываются методом электролитического хромирования. Благодаря этому увеличиваются интервалы заточки режущих зубьев.





Растяжение

Пильные цепи STIHL на конечном этапе производственного процесса подвергаются растяжению. Благодаря этому последующее «рабочее» растяжение сводится к минимуму, увеличиваются прочность и износостойкость.

Система смазки STIHL Oilomatic

В тонкие смазочные каналы в ведущих звеньях цепи поступает масло, которое затем передаётся на шарниры цепи. На обеих сторонах звеньев имеются углубления, в которых собирается масло. Благодаря этому масло лучше распределяется по поверхностям скольжения направляющей шины, обеспечивая улучшенное на 10% качество смазывания по сравнению с вариантом без углублений.

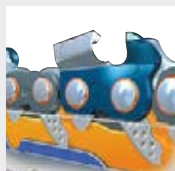

Направляющие шины

Заменяемая вершина шины

В случае износа возможна простая замена всей вершины шины, включая роликподшипник (Rollomatic ES и Rollomatic ES Light).

Облегчённая шина

Облегчённые шины STIHL E Light и ES Light различаются конструкцией. У E Light три соединённые методом контактной сварки стальные пластины имеют полости, которые заполнены полиамидом, армированным стекловолокном, что делает шину особенно лёгкой. У шины ES Light полость оставляют незаполненной, а сварка пластин между собой делается с помощью лазерной технологии. Так образуется прочный пустотелый корпус с конструкцией, прочной на изгиб. Обе конструкции способствуют ощутимому снижению веса и достижению оптимального баланса бензопилы. Центр тяжести бензопилы смещается в направлении тела, что уменьшает нагрузку на позвоночник.



Длина шины

Фактическая рабочая длина меньше длины шины и зависит от модели бензопилы.

Система STIHL Ematic

Использование системы STIHL Ematic позволяет уменьшить расход цепного масла, в зависимости от применяемой режущей гарнитуры и вида древесины, до 50%. Система состоит из направляющей шины, пильной цепи STIHL Oilomatic и масляного насоса. Масло подаётся именно туда, где оно необходимо.



Шина STIHL Rollomatic E

Отличительные особенности шины STIHL Rollomatic E (STIHL Ematic) с малой головкой:

- Концевые звёздочки до 10 зубьев, подшипник звёздочки крепится четырьмя заклёпками.
- Уменьшенный риск отдачи.
- Подходит для использования в широком диапазоне работ при заготовке маломерного лесоматериала и обрезке сучьев, а также для использования в лесном хозяйстве с бензопилами мощностью до 3,5 кВт.

Отличительные особенности шины STIHL Rollomatic E (STIHL Ematic) с большой головкой:

- Концевые звёздочки более 11 зубьев, подшипник звёздочки крепится шестью заклёпками.
- Высокая эффективность врезания.
- Для профессионального применения в лесном хозяйстве на бензопилах средней и высокой мощности (более 3,5 кВт).

Концевая звёздочка с закрытым роликподшипником

Закрытая конструкция препятствует проникновению грязи, вызывающей коррозию. Отпадает необходимость в дополнительном обслуживании, поскольку количество смазки в подшипнике рассчитано на весь срок службы. Благодаря этому срок службы подшипников на 80% выше, чем у открытых подшипников с одним отверстием для смазки. Концевую звёздочку можно заменять.



4 Мотокосы и кусторезы

Автоматическая декомпрессия

Система декомпрессии снижает давление сжатия при запуске двигателя, и благодаря этому уменьшается усилие, необходимое для запуска. Двигатель запускается легко, и Вы экономите свои силы.

Функция ECOSPEED

Благодаря функции ECOSPEED можно работать мотокошей в любом режиме в зависимости от конкретных условий. Для этого нужно просто повернуть установочное колёсико для выбора нужной частоты вращения. Благодаря этому мотокоша работает при частичной нагрузке, а при усиленном нажатии на рычаг газа можно при необходимости перейти в режим полной нагрузки. В режиме частичной нагрузки снижается расход топлива, что позволяет дольше работать на одной заправке. Кроме этого, меньше вибрации, шума, вредных выхлопных газов.

Эргономичная двуручная рукоятка

Двуручная рукоятка обеспечивает естественное ведение косы и особенно удобна при скашивании травы на больших площадях. В сочетании с универсальным ремнём ADVANCE PLUS или ремнём для лесорубов ADVANCE PLUS и правильно подобранным инструментом работа станет ещё менее утомительной.



Режущие струны

Косильные струны поставляются различной формы и толщины для самых разнообразных областей применения. Если на поверхности струны видны канавки, это значит, что шум при работе будет меньше, так как канавки разрушают цельность воздушного потока, обтекающего струну.



Регулировка руля косы

С помощью центрального клеммного зажима можно быстро и без инструмента отрегулировать эргономичный руль косы для удобства работы в каждом конкретном случае. Он поворачивается на 90° для перевода в положение транспортировки и хранения.



Двигатель STIHL 2-MIX

Двигатель STIHL 2-MIX демонстрирует одновременно высокую мощность и экологическую безопасность. Выхлопные газы отделены от свежего заряда, что минимизирует потери при продувке, в том числе тех частей рабочей смеси, которые не сгорают до конца. Это способствует увеличению мощности и снижению расхода.

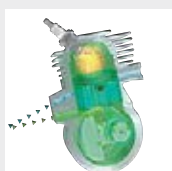

Двигатель STIHL 4-MIX®

Двигатель STIHL 4-MIX® работает на обычной бензиномасляной смеси (1:50). Бензиномасляная смесь распределяется через направляющий канал в головке цилиндров по всему двигателю и обеспечивает его полноценное смазывание. Подобная подача рабочей смеси позволяет не использовать такие детали, как масляный насос, масляный бачок и масляный картер.

Электрическое пусковое устройство STIHL (F)

Обеспечивает комфортный повторный запуск находящегося за спиной инструмента одним нажатием кнопки при температуре выше 0 °C.

STIHL M-Tronic (M)

Электронная система управления двигателем регулирует момент зажигания и дозирование топлива в любом режиме работы с учётом внешних условий, таких как температура, высота над уровнем моря и качество топлива. Она обеспечивает оптимальную мощность двигателя, постоянную максимальную частоту вращения и отличные параметры ускорения. Благодаря M-Tronic ручные регулировки карбюратора полностью отпадают. Для запуска холодного двигателя системе STIHL M-Tronic хватает всего одного положения запуска на комбинированном рычаге. После запуска Вы можете тотчас дать полный газ. Требуемое количество топлива точно рассчитывается системой и подаётся по мере необходимости. В других ситуациях запуск двигателя осуществляется, как обычно, с положения I. Кроме этого, система M-Tronic запоминает установки от последнего использования. Поэтому при каждом новом запуске при одинаковых внешних условиях двигатель может быстро развить полную мощность.



Круговая рукоятка (R) с ограничителем

Ограничитель на круговой рукоятке нужен для безопасности – предотвращения контакта с режущим инструментом.

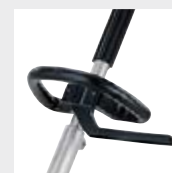

Быстроразъёмная муфта

Изобретение STIHL, которое позволяет быстро и без инструмента соединять между собой силовые агрегаты STIHL KM с различными рабочими насадками.



6 Мотоножницы и мотосекаторы

Мотоножницы

Поворотная мультифункциональная рукоятка

Поворотная рукоятка управления может быть переведена в оптимальное положение для выполнения любых работ, чтобы управлять агрегатом было проще и надёжнее.



Съёмный защитный наконечник

T-образный элемент из листовой стали фиксируется с помощью двух винтов на конце ножевой траверсы. Он предохраняет нож от контакта с почвой или стеной и легко заменяется в случае износа.



HS 82 R, встречный рез (R)

Когда не требуется частая формовая обрезка – при больших диаметрах веток или твёрдости материала.

- Большое расстояние между зубьями.
- Большие зубья.
- Передаточное число редуктора уменьшает частоту ходов ножей при увеличении их режущего усилия.



Вариант R

HS 82 T, тримминговый рез (T)

Для фигурного и аккуратного реза:

- Небольшое расстояние между зубьями.
- Маленькие зубья.
- Передаточное число редуктора рассчитано на большую частоту ходов ножей для чёткости реза.



Вариант T

5 Комбисистема и мультимотор

Автоматическая декомпрессия

Система декомпрессии снижает давление сжатия при запуске двигателя, и благодаря этому уменьшается усилие, необходимое для запуска. Двигатель запускается легко, и Вы экономите свои силы.

Мотосекаторы

Длина штанги в зависимости от требований

Мотосекаторы с длинной штангой используются прежде всего для подрезки высоких и широких живых изгородей. Укороченные версии с обозначением «К» находят применение для сравнительно невысоких живых изгородей.

Редуктор облегчённой конструкции

Магний примерно на треть легче алюминия. Кроме этого, его свойства позволяют обрабатывать его с очень высокой точностью. Одним словом, этот материал прекрасно подходит для проектирования и изготовления прочных редукторных узлов с уменьшенным весом.

Ножевая траверса с системой быстрой регулировки угла наклона

Нож регулируется ступенчато в обоих направлениях вплоть до 135° (HL 95), до 125° (HLE 71), а для транспортировки или безопасного хранения его можно сложить параллельно штанге и зафиксировать.



Круговая рукоятка

Компактная круговая рукоятка выполнена из износостойкого чёрного пластика и легко устанавливается в различные положения даже в условиях ограниченного пространства благодаря диапазону регулировки до 180°.

7 Очистительные устройства

Воздуходувные устройства

Комплект для очистки водосточных желобов

Практичный комплект для очистки водосточных желобов длиной прим. 3 м, предлагаемый как дополнение к воздуходувным устройствам и всасывающим измельчителям, позволяет чистить водосточные желоба даже в труднодоступных местах.



Катализатор (D)

Резко сокращает количество вредных компонентов в выхлопных газах.

Ручной топливный насос

На воздуходувных устройствах STIHL с топливным насосом надо делать меньше рывков для запуска, что облегчает процесс запуска в целом. После нескольких нажатий регулирующая камера карбюратора заполняется свежим топливом, а значит, мотор заведётся после нескольких протягиваний пускового тросика.

Пусковое устройство ElastoStart

При запуске двигателей внутреннего сгорания часто возникают рывкообразные нагрузки, как следствие давления сжатия. Демпфирующий элемент, встроенный в пусковую рукоятку ElastoStart, попеременно увеличивает и уменьшает усилие в зависимости от параметров сжатия. Это обеспечивает более равномерный запуск.

Электрическое пусковое устройство STIHL (F)

Обеспечивает комфортный повторный запуск находящегося за спиной инструмента одним нажатием кнопки при температуре выше 0 °С.

Бензиновые всасывающие измельчители

Измельчающая звёздочка

Измельчающая звёздочка из высококачественной стали моделей SH 56 и SH 86 обеспечивает отличное измельчение растительного мусора.



Подметальные устройства

«Умный» принцип подметания

Тарельчатые щётки эффективно собирают грязь перед собой, благодаря чему мусор не застревает под агрегатом.

Мойки высокого давления

Алюминиевая телескопическая ручка

Ручка может выдвигаться и задвигаться для удобства транспортировки и хранения.



Муфта с защитой шлангов от перекручивания

Препятствует перекручиванию напорного шланга. Благодаря этому можно всегда использовать всю длину напорного шланга.

Сдвоенный держатель распылительной трубки

Предназначен для практичного размещения плоскоструйной и роторной насадок на обеих распылительных трубках.

Держатель для плоского шланга с текстильной оплеткой

Плоский шланг в текстильной оплетке может быть закреплён непосредственно на инструменте во входящей в комплект cassette. Это обеспечивает его аккуратное хранение и постоянную эксплуатационную готовность.

Откидная передняя крышка

Под откидной крышкой расположены держатели для роторной и плоскоструйной насадок: здесь они защищены от загрязнений и при этом их в любой момент можно легко убрать и достать снова.





Манометр

Манометр позволяет постоянно контролировать текущее рабочее давление.



Система дозирования мощющего средства

Система дозирования позволяет регулировать количество добавляемого моющего средства. Это благоприятно сказывается на экологии и имеет экономическую выгоду. На всех моделях с баком для моющего средства моющие средства могут всасываться также из внешних ёмкостей.

Аварийное отключение

У моек высокого давления, оснащённых функцией защитного отключения, включённый аппарат автоматически отключается от сети по истечении 30 минут после завершения работы.

Текстильный шланг в кассете

Лёгкий и гибкий шланг низкого давления для подключения мойки высокого давления к водопроводу. Благодаря кассете плоский текстильный шланг можно не только удобно сматывать и разматывать, но и компактно хранить прямо на мойке. Это позволяет быстро привести мойку высокого давления в рабочее состояние.



Пылесосы для влажной и сухой уборки

Адаптер для электроинструмента

С помощью адаптера электроинструмент можно соединить непосредственно с всасывающим шлангом. При этом пыль и грязь будут быстро отсасываться в процессе пиления или шлифования.



Ручная труба из нержавеющей стали с быстроразъёмной муфтой

Типовая быстроразъёмная муфта позволяет моментально соединять всасывающий шланг с ручной трубой.

Многоступенчатая система фильтрации

Продуманное сочетание пылесборника с фильтрующим элементом обеспечивает более высокую степень очистки.

Инерционная схема

При выключении электроинструмента пылесос ещё некоторое время работает. Благодаря этому из шланга отсасываются остатки стружки.

Плавный пуск

Служит для ограничения пускового тока и способствует увеличению срока службы двигателя.

8 Опрыскиватели и распылители

Плоскоструйная форсунка

- Для опрыскивания грядок и борозд.
- Для ухода за цветочными клумбами, фруктами и овощами в теплице и в саду.
- Идеально подходит для поверхностной обработки пестицидами.



Полая конусная форсунка

- Для обработки кустов, деревьев и отдельных растений.
- Идеально подходит для обработки отдельных растений.
- Позволяет опрыскивать растения и листья как снизу, так и сверху.



Антивибрационная система STIHL

Антивибрационная система STIHL уменьшает передачу вибрации двигателя на корпус, тем самым разгружая мышцы спины.

9 Цепные бензопилы, бензопилы и почвенные бензобуры

Двигатель STIHL 2-MIX

Двигатель STIHL 2-MIX демонстрирует одновременно высокую мощность и экологическую безопасность. Выхлопные газы отделены от свежего заряда, что минимизирует потери при продувке, в том числе тех частей рабочей смеси, которые не сгорают до конца. Это способствует увеличению мощности и снижению расхода.

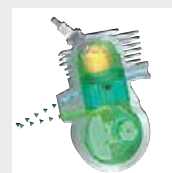

Пусковое устройство ElastoStart

При запуске двигателей внутреннего сгорания часто возникают рывкообразные нагрузки, как следствие давления сжатия. Демпфирующий элемент, встроенный в пусковую рукоятку ElastoStart, попеременно увеличивает и уменьшает усилие в зависимости от параметров сжатия. Это обеспечивает более равномерный запуск.

Открываемая без инструмента крышка топливного бака

Крышка топливного бака открывается путем лёгкого нажатия и поворачивания – даже в перчатках. Благодаря своей конструкции и двойному уплотнению крышка надёжно защищена против случайного открывания и проникновения частиц грязи в топливный бак.

Цепной бензопилы

Резиновый фартук

Резиновый защитный фартук спереди предохраняет от повреждений при контактных ударах с различными строительными объектами типа торчащей арматуры или острых углов кирпичей и т.п.

Абразивно-отрезные устройства

Электронная система регулирования подачи воды (TS 500i)

Когда двигатель работает, пользователь с помощью нажатия клавиши панели управления может включать-отключать подачу воды. При холостых оборотах подача воды отключается автоматически. Расход воды, требуемый для связывания пыли, можно легко настроить с помощью двух клавиш – «Плюс» и «Минус». Эффект памяти обеспечивает запоминание последних значений – даже если пауза была долгой, работа начинается с последней настройки, что позволяет существенно экономить время при постоянстве рабочих условий.



Полуавтоматическое натяжение ремня

Поддержание натяжения ремня на постоянном уровне увеличивает срок службы ремней и подшипников.

Долговечный воздушный фильтр с циклонной системой предварительной очистки

За счёт инновационной системы циклонной предварительной очистки отпадает необходимость в ежедневной очистке фильтра, и он служит максимально долго. Система уже на первом этапе фильтрует ок. 80% частиц пыли, содержащихся во всасываемом воздухе. В отличие от обычных систем, они не скапливаются в пористом фильтре, а отделяются циклонной системой и выводятся наружу.



Система быстрозажимных фиксаторов

Для быстрой и простой установки абразивно-отрезного устройства на тележке STIHL и его снятия без применения инструментов.

Система прямого впрыска STIHL Injection (i)

Сердцем системы STIHL Injection является система управления по графическим характеристикам. При каждом обороте данные двигателя регистрируются и анализируются электронным блоком. Благодаря этому система управления всегда «знает» рабочее состояние инструмента. Оптимальные значения зажигания и впрыскивания топлива рассчитываются с интервалом в миллисекунды. Благодаря этому инструмент развивает идеальную мощность в любой ситуации. Результат – оптимальное ускорение, максимальная мощность, простой запуск и сниженный расход топлива. Система прямого впрыска STIHL Injection не допускает никаких компромиссов в отношении хода двигателя и при этом делает карбюратор и, следовательно, все ручные настройки абсолютно излишними.



Регулятор глубины

Для точной регулировки глубины реза, расположен на верхней рукоятке.

Бензобуры

Складная рама (BT 360)

Раму ручного бензобура BT 360, обслуживаемого двумя рабочими, можно сложить, что позволяет компактно транспортировать и хранить инструмент.



Мультифункциональная рукоятка

Мультифункциональная рукоятка эргономичной формы встроена в раму рукоятки почвенного бензобура. Управление функциями запуска, остановки, холостого хода и газа осуществляется одной рукой.



Система быстрого торможения бура QuickStop (BT 130)

Система быстрого торможения бура Quick-Stop срабатывает при заклинивании бура в грунте и немедленно останавливает агрегат. Она выполняет также функцию блокировки обратного вращения. Заклинивший инструмент для бурения можно легко извлечь из отверстия, поворачивая против часовой стрелки.



Двигатель STIHL 4-MIX® (BT 130)

Двигатель STIHL 4-MIX® работает на обычной бензино-масляной смеси (1:50). Бензино-масляная смесь распределяется через направляющий канал в головке цилиндров по всему двигателю и обеспечивает его полноценное смазывание. Подобная подача рабочей смеси позволяет не использовать такие детали, как масляный насос, масляный бачок и масляный картер.

11 Ручные инструменты и дополнительные принадлежности для лесного хозяйства

Защитная втулка и упорная пластина

Комбинация из длинной стальной втулки для защиты рукоятки, кольцевого клина, упорной пластины и стопорного болта делает колун и рукоятку одним целым, образуя исключительно надёжное соединение с множеством преимуществ:



- Долговечный инструмент, благодаря чему достигается оптимальное соотношение цены и производительности труда;
- Исключительно высокая безопасность работы.

12 Средства индивидуальной защиты

Защита от дождя EN 343

Одежда для защиты от непогоды STIHL эффективно защищает от ветра и осадков снаружи при работе под открытым небом и обеспечивает комфортный микроклимат внутри, надёжно отводя испарения пота наружу. Стандарт EN 343 отражает оба параметра – сопротивление пропусканию воды (верхнее число) и сопротивление пропусканию водяного пара (нижнее число). Оба параметра измеряются по 3 ступеням, при этом класс 3 обеспечивает максимальное сопротивление пропусканию. Все швы герметично проклеены. Пример:



³/₃ = объёмное сопротивление воды: здесь класс 3 согласно EN 343
³/₃ = объёмное сопротивление водяного пара: здесь класс 3 согласно EN 343

Защита от прорезания стандарта EN 381

Защита от прорезания STIHL выполнена из особо прочных материалов, разработанных специально для STIHL. Одежда с защитой от прорезания STIHL проходит испытания в авторитетных институтах SMP и KWF. Защита от прорезания имеет несколько слоев, за счёт чего снижается вес и обеспечивается воздухопроницаемость. При соприкосновении пильной цепи с защитой от прорезания множество отдельных волокон разрывается, вызывая сопротивление цепи и блокировку цепной звёздочки. В результате этого цепь останавливается и риск травмирования значительно снижается. Для большей наглядности изделия STIHL с защитой от прорезания в данном каталоге имеют следующее обозначение:



Важное указание: никакие индивидуальные средства защиты не гарантируют абсолютной защиты от травм. Их использование не освобождает от обязанности соблюдать правила техники безопасности. В связи с этим необходимо строго соблюдать указания, содержащиеся в руководстве по эксплуатации индивидуальных средств защиты и бензоинструмента, а также соответствующие национальные требования техники безопасности.

Зоны с защитой от прорезания на сапогах и ботинках STIHL



Зоны с защитой от прорезания

Зоны защиты от прорезания обозначены на пиктограммах оранжевым цветом в соответствии со стандартом DIN EN 381. Общий обзор самых важных характеристик изделий см. стр. 216.

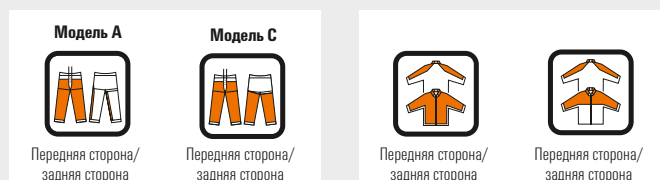

Одежда сигнального цвета стандартов EN 471 и EN ISO 20471

Оба стандарта определяют минимальную площадь использования сигнального цвета (обеспечение видимости в дневное время) и светоотражающих полос (обеспечение видимости в ночное время) и предлагают трёхступенчатую классификацию, в которой класс 3 соответствует максимальному сигнальному действию. При одновременном ношении брюк и куртки сигнальное действие усиливается, так как площадь материалов сигнального цвета и светоотражающих полос увеличивается. Пример:



³/₂ = сигнальный цвет: здесь класс 3 согласно EN 471
³/₂ = светоотражающий материал: здесь класс 2 согласно EN 471



²/₂ = сигнальный цвет и светоотражающий материал: в данном случае стандарт EN ISO 20471, класс 2

SNR-показатель

Упрощённое шумоподавление (Simplified Noise Reduction) – это общий показатель подавления шумов, на который способен прибор по защите органов слуха.

Чем выше SNR-показатель, тем лучше звукоизоляция. Для бензоинструментов STIHL решающую роль играет значение M. Дополнительную информацию см. на веб-сайте STIHL.

Защита от ультрафиолетового излучения

Коэффициент защиты от ультрафиолетового излучения (UPF) показывает, как долго человек в одежде с защитой от солнца или с защитой от ультрафиолетового излучения может находиться на солнце без вреда для кожи. Коэффициент UPF сопоставим с солнцезащитным коэффициентом солнцезащитных кремов (коэффициент SPF). Надев защитную одежду из материалов с коэффициентом UPF 20, человек с типом кожи 1 может в два раза увеличить время пребывания на солнце в период максимальной активности без риска для кожи. Шкала стандарта EN 13758-2 отражает значения до UPF 40. Шкала стандарта 801 по ультрафиолетовому излучению отражает и более высокие значения





VIKING – из любви к газонам

Если Вы используете садовый инструмент VIKING, результат будет безупречен – независимо от вида работ. Это может быть кошение газонов, стрижка живых изгородей и крупных кустарников, культивирование почвы или утилизация растительных отходов с помощью универсального садового измельчителя. Инструменты торговой марки VIKING, изготовленные на базе новейших технологий и отличающиеся высоким качеством, станут верными помощниками в саду. Дополнительную информацию см. на сайте www.viking-garden.ru.

Любая продукция STIHL – пилы, косы, абразивно-отрезные устройства, очистительное или иное оборудование – обеспечивает клиентам бескомпромиссное качество и надёжность. А чтобы Вы и впредь оставались с нами, STIHL открывает новые профессиональные сервисные центры прямо в Вашем регионе.

Ближайший центр обслуживания STIHL

Если Вам нужна помощь, совет или консультация, обращайтесь к нашим дилерам. Они помогут выбрать нужный инструмент и научат им пользоваться. И ещё долго он будет служить Вам верой и правдой.

Оригинальные запчасти STIHL

Агрегаты STIHL отличаются высокой надёжностью, это факт. Если всё же случилась поломка, сервисные центры STIHL готовы предложить оригинальные запчасти, которые помогут сохранить эффективность, надёжность и долговечность используемого Вами оборудования.



Их можно узнать по надписи STIHL или по знаку в виде стилизованной буквы «S».

Качество STIHL

Высокий уровень качества агрегатов STIHL обеспечивается строгим контролем на всех этапах производства. Благодаря ему продукция STIHL отвечает международным стандартам ISO 9001 и ISO 14001, что свидетельствует об её безупречном качестве и соответствии экологическим нормам. STIHL постоянно работает над усовершенствованием конструкций. Поэтому все изменения форм, конструкций и дизайна запатентованы.

Для Вашей безопасности

Нецелевое или неправильное использование агрегатов может причинить вред здоровью владельца, окружающих людей или животных или повлечь за собой поломку других предметов. Поэтому внимательно прочитайте инструкцию перед первым включением агрегата или началом работы и строго соблюдайте содержащиеся в ней указания.

www.stihl.ru



**СЕРВИСНАЯ
АКЦИЯ!**

Сроки проведения акции:

01–30.04.2016

01–31.10.2016

**БЕСПЛАТНОЕ
ТЕХНИЧЕСКОЕ ОБСЛУЖИВАНИЕ
агрегатов STIHL у официальных дилеров**

Подробнее об акциях на нашем сайте: www.stihl.ru

Продукция STIHL регулярно проверяется государственными и иностранными организациями

Мы приветствуем эти проверки, рассматривая их как продолжение нашей программы тестирования. Мы считаем такие нейтральные доказательства очень важными — не в последнюю очередь в интересах наших покупателей. Сертификаты, выдаваемые контрольными органами, подтверждают то, что продукция STIHL соответствует высочайшим стандартам и является образцовой.

Более подробную информацию о соблюдении положений директивы для работодателей «Вибрация» 2002/44/EG см. на сайте www.stihl.com/vib.

Информацию о соблюдении постановления REACH (EG) № 1907/2006 см. на сайте www.stihl.com/reach

Разъяснения сертификатов:

 Вся продукция, представленная в данном каталоге, подлежащая обязательной сертификации, сертифицирована на территории РФ.



 Добровольная проверка «Проверенная безопасность» (GS) подтверждается признанным контрольным органом. Знак «Проверенная безопасность» (GS) показывает, какой именно орган осуществлял проверку.



Сертификат Немецкого сельскохозяйственного общества (DLG). Независимая общественная комиссия устанавливает контрольные критерии и стандарты оценки, а также принимает решение о выдаче сертификата. Как правило, тестирование марки продолжается от шести до двенадцати месяцев. Отчёты о проверках см. на сайте www.dlg-test.de.



Попечительский совет по лесным работам и лесозаготовительной технике присваивает знак KWF-Profi (раньше KWF-Gebrauchswert) инструментами и материалам, которые соответствуют высоким требованиям относительно экономичности, безопасности, эргономичности и охраны окружающей среды, предъявляемым к технике для профессиональных лесозаготовительных работ. Основанием для подобной оценки является интенсивное практическое применение инструментов профессионалами.



Знак KWF-Standard присуждается продукции, которая также была подвергнута подобной проверке, но которая раньше использовалась не в лесопромышленном комплексе, а, например, в сельском хозяйстве, при ландшафтных работах, для частой заготовки дров и для любительского использования. Знаком «KWF-Test» синего цвета отмечается продукция, у которой проверку прошли отдельные технические характеристики. Отчёты о проверках см. на сайте www.kwf-online.de.



Данная маркировка (RAL-UZ 129) присуждается Немецким институтом гарантии качества и сертификации (RAL) особо бесшумной и безвредной садовой технике, сберегающей окружающую среду и здоровье в зонах, чувствительных к шуму. Дополнительную информацию см. на сайте www.blauer-engel.de.



Введённый в 1992 году Европейский экологический знак присуждается Европейской комиссией, всеми странами ЕС и Европейского экономического сообщества. Европейский потребитель по символу в виде цветка видит, что речь идёт об экопродукте высокого качества, проверенном независимыми экспертными комиссиями в отдельных странах ЕС. Дополнительную информацию см. на сайте www.eco-label.com.



Вся обувь и одежда GORE-TEX® имеет пожизненную гарантию Guaranteed to Keep You Dry™ водонепроницаемости, непродуваемости и воздухообмена.



Изделия со знаком Oeko-Tex® успешно прошли испытания на соответствие требованиям стандарта Oeko-Tex® Standard 100 и были сертифицированы. Oeko-Tex® Standard 100 — это единая глобальная система проверки и сертификации текстильного сырья, полуфабрикатов и готовых изделий. Испытания на содержание вредных веществ выявляют, среди прочего, использование законодательно запрещённых веществ, вредных для здоровья химикатов, а также веществ, использование которых жёстко регламентировано.



Этот знак показывает, что одежда с защитой от прорезания, предназначенная для работ с ручными цепными пилами, была сертифицирована по стандартам EN 381 и EN 17249 или EN 20345.



С октября 2013 г. новый стандарт для одежды сигнального цвета EN ISO 20471 заменил прежний стандарт EN 471. Сертифицированная по стандарту EN 471 сигнально-защитная одежда может продаваться до окончания срока испытания опытных образцов.



Общие указания

1. Публикация данного каталога отменяет действие более ранних каталогов.
2. Претензии, основанные на информации или иллюстрациях этого каталога, не рассматриваются. Возможны конструктивные и технологические модификации инструмента и оснастки.
3. Оригинальные бензо-, электро- и аккумуляторные инструменты STIHL легко узнать по комбинации оранжевого и серого цветов.
4. Этот каталог и все его части защищены законом об авторском праве. Все права сохраняются, в частности, право на тиражирование, перевод и обработку с помощью электронных систем.

Данный каталог содержит многочисленные комбинации агрегатов и соответствующих инструментов для различного применения и разных групп пользователей. Для обычной работы и стандартных целей применения мы рекомендуем воспользоваться вариантами оснащения, одобренными фирмой STIHL. Они находятся в руководстве по эксплуатации для Вашего инструмента. Индивидуальную консультацию по составлению и применению комбинации, соответствующей Вашим целям применения, Вы получите у специализированного дилера компании STIHL.

ООО «Андреас Штиль Маркетинг»

192007 Санкт-Петербург,
ул. Тамбовская, 12
Бизнес-центр «Информ-Футуре»,
корпус В, офис 5/2
www.stihl.ru

Телефон горячей линии:

8 800 4444 180
(все звонки по России - бесплатно)

E-mail: info@stihl.ru



7028 871 0009. Отпечатано в России. © ANDREAS STIHL AG & Co. KG 2016.

Отпечатано на сертифицированной PEFC бумаге. Сертификат PEFC (Программа общеевропейской сертификации лесобумажной продукции) выдаётся организациям, деятельность которых отвечает принципам рационального управления лесными ресурсами с целью сохранения лесных экосистем для будущих поколений. Независимые органы сертификации контролируют соблюдение вышеупомянутых предписаний. Организации, сертифицированные по PEFC, отличаются сознательными отношениями к окружающей среде и ответственным подходом к древесине как к незаменимому сырью. Дополнительную информацию см. на сайте: www.pefc.de.

Мы всегда готовы проконсультировать Вас: