

Общая информация

Руководство по эксплуатации

- Настоящее руководство является неотъемлемой частью технического средства и содержит необходимую инструкцию по эксплуатации и обслуживанию.
- Оператор обязан строго соблюдать требования и правила, указанные в руководстве по эксплуатации.
- Данный документ предоставляется на языке производителя (итальянском) и может быть переведен на любой другой язык для использования в любых целях.
- Владелец обязан строго соблюдать правила техники безопасности во избежание несчастного случая.
- Храните руководство по эксплуатации в безопасном и доступном месте для возможного обращения к нему в любой момент.
- Некоторая информация, содержащаяся в руководстве, может не соответствовать конкретному устройству.
- Производитель имеет право вносить изменения без предварительного уведомления.
- Нижеуказанные символы используются для выделения важной информации.



Опасность - внимание

Указывает на опасную ситуацию, способную привести к серьезной травме или летальному исходу.



Осторожно

Указывает на ситуацию, при которой следует соблюдать определенные правила во избежание получения травмы или повреждения оборудования.



Важно

Указывает на важную техническую информацию, которую необходимо учитывать во избежание повреждения устройства.

ИДЕНТИФИКАЦИЯ

Указанная здесь табличка находится непосредственно на устройстве. Она содержит всю информацию, необходимую для безопасной эксплуатации робота.

По любым техническим требованиям обращайтесь в технический сервисный центр или к официальному дилеру. Для получения технической помощи просьба указать данные, указанные на табличке, приблизительные часы эксплуатации и тип обнаруженной неисправности.

A. Название производителя.

B. Знак соответствия CE

C. Модель, серийный номер и год выпуска.

D. Технические данные.

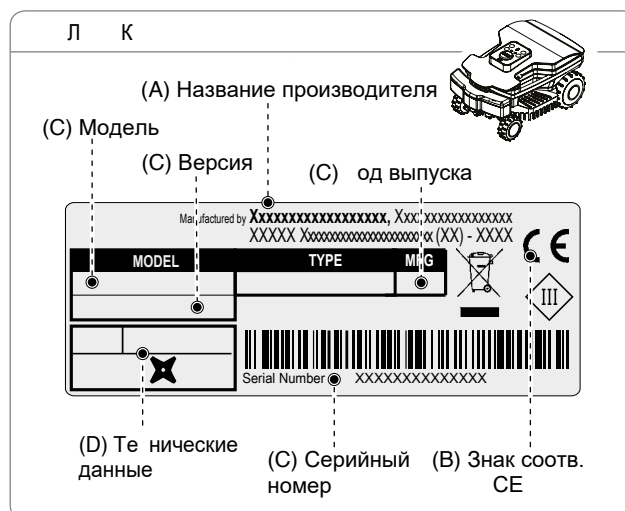

Информация по технике безопасности

Производитель тщательно рассмотрел все возможные опасности и личные риски, которые могут возникнуть в результате работы с устройством. Цель этой информации – информировать пользователя о необходимости соблюдать особую осторожность во избежание рисков.



Правила техники безопасности



Данное устройство поставляется с лезвием и это не игрушка!

- Пожалуйста, внимательно прочитайте руководство, особенно инструкции по технике безопасности, и убедитесь, что вы полностью их поняли, прежде чем использовать устройство. Эксплуатируйте устройство только в целях, специально предназначенных изготовителем. Внимательно следуйте инструкциям по эксплуатации, техническому обслуживанию и ремонту.
- При эксплуатации робота убедитесь, что в рабочей зоне нет никого, в частности детей, пожилых людей или инвалидов и домашних животных. В противном случае запрограммируйте робота на работу в те часы, когда в этой области нет никого. Следите за роботом, если вы знаете, что в этом районе находятся домашние животные, дети или другие люди. Если человек или животное находится на пути робота, немедленно остановите его.
- Следите за роботом, когда он работает в области с людьми или животными без ограждений.
- Этот робот не подходит для эксплуатации детьми или людьми с ограниченными физическими, чувствительными или умственными способностями или неопытными людьми, которые не знакомы с устройством, кроме случаев, когда имеется ответственное лицо, следящее за их безопасностью. Следует убедиться, что дети не будут играть с устройством.
- Не разрешайте эксплуатировать робота людям, которые не знают, как он работает.
- Пользователи, выполняющие техническое обслуживание и ремонт, должны быть полностью ознакомлены с особенностями устройства и правилами техники безопасности. Перед эксплуатацией робота внимательно прочитайте руководство по эксплуатации и убедитесь, что вы понимаете инструкции.
- Никогда не снимайте и не трогайте установленные предохранительные устройства. Производитель не несет ответственности, если используются неоригинальные запасные части. Несоблюдение этого требования может сильно угрожать здоровью и безопасности людей.
- Убедитесь, что на газоне отсутствуют посторонние предметы, которые могут повредить лезвие. Любой объект на газоне может также повредить или предотвратить правильное функционирование робота.

- Не разрешайте посторонним лицам садиться на работа.

Не эксплуатируйте работа при включенной спринклерной системе. В этом случае запрограммируйте работа и спринклерную систему так, чтобы они не работали в одно время. Не мойте работа под высоким давлением и не погружайте его в воду частично или полностью, т.к. он не является водонепроницаемым.

- Отключите питание, прежде чем выполнять какую-либо регулировку или обслуживание, которые разрешается выполнять пользователю. Используйте средства индивидуальной защиты, рекомендованные изготовителем, в частности, всегда надевайте защитные перчатки при работе с режущим лезвием.

- Детям запрещается производить чистку и обслуживание работа.

- Не эксплуатируйте робот с поврежденным лезвием. Замените лезвие.

- Не эксплуатируйте робот с поврежденными внешними деталями. Если механические части работа повреждены, замените их.

- Не эксплуатируйте работа, если кабель питания поврежден. Поврежденный кабель может привести к контакту с токоведущими частями. Во избежание любого риска замените кабель.

- Если кабель питания поврежден во время эксплуатации, нажмите “STOP” для остановки работа. Отсоедините кабель питания от электрической розетки.

- Визуально осмотрите работа. Убедитесь, что лезвие, крепежные винты, режущий механизм не изношены и не повреждены. Убедитесь, что все гайки, болты и винты затянуты.

- Если робот начинает вибрировать аномально во время эксплуатации, нажмите

“STOP” и отсоедините кабель питания от электрической розетки.

- Никогда не эксплуатируйте и не заряжайте работа в взрывоопасной или воспламеняющейся среде.

- Используйте зарядное устройство и блок питания, поставляемые производителем.

Неправильное использование может привести к поражению электрическим током, перегреву или утечке едких жидкостей из аккумулятора. Если какая-либо жидкость протекает, промойте батарею водой / нейтрализатором; при попадании в глаза обратитесь за медицинской помощью.

Предохранительные устройства

1. Бамперы

Сенсоры, установленные на бамперах, включаются при столкновении работа с твердым объектом высотой более 10 см, в результате робот останавливается и отъезжает назад, чтобы объехать препятствие.

2. Измеритель угла наклона

Если робот работает на склоне, который круче, чем максимальный предел, робот остановит режущее лезвие.

3. Кнопка аварийной остановки

Большая красная кнопка располагается на верхней части работа с маркировкой “STOP”. Нажатие этой кнопки в любое время работы немедленно остановит движение работа, а также вращение лезвия.







4. Защита от перегрузки

Во избежание перегрева, двигатели (лезвия и колес) находятся под постоянным контролем защитной системы. В случае возникновения опасной ситуации с двигателем привода колеса косилка постарается выполнить движение в обратном направлении. Если проблема не устраняется, робот останавливается и показывает ошибку. При возникновении подобной ситуации с двигателем привода ножа робот действует следующим образом: если значение тока изменяется в установленных пределах, робот выполнит маневр, чтобы разблокировать нож. Если значение тока выходит за установленные пределы, робот остановится и покажет ошибку.

5. Сенсор отсутствия сигнала

Если отсутствует сигнал, робот автоматически остановится и покажет соответствующую ошибку.

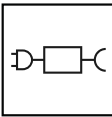
Символы безопасности

	<p>Внимательно прочитайте Инструкции пользователя</p>		<p>Во время работы робота держитесь на безопасном расстоянии. Во время работы робота убедитесь, что люди отсутствуют в рабочей зоне. Держите детей, домашних животных и других людей на безопасном расстоянии, во время эксплуатации робота.</p>
	<p>Не прикасайтесь к вращающемуся лезвию и не подставляйте руки или ноги под робота во время работы. Дождитесь полной остановки вращения лезвия.</p>		<p>Внимание! Не мойте робота водой под давлением. Во время работы робота держитесь на безопасном расстоянии. Во время работы робота убедитесь, что люди отсутствуют в рабочей зоне. Держите детей, домашних животных и других людей на безопасном расстоянии, во время эксплуатации робота.</p>
	<p>Не катайтесь на роботе.</p>		<p>Эксплуатируйте робота только с источниками питания, указанными в технических данных главы «Техническая информация»</p>
	<p>Перед началом обслуживания или подъемом робота, выключите робот и используйте защитные средства.</p>		

Описание		Модель
		9015DE0
Максимальная рекомендованная площадь обработки		
Максимальная площадь	м ²	600
Характеристики		
Габариты (ШхВхД)	мм	420x250x220
Вес робота (с батареей)	кг	7,5
Высота стрижки (мин-макс)	мм	20-70
Диаметр ножа	мм	150
Электродвигатели		бесщёточный
Частота вращения ножа	Об/мин	4200
Скорость	м/мин	25
Максимальный угол наклона	%	45% склона, в зависимости от состояния газона и робота 35% склона, при плохо ухоженном газоне 20% склона, у края периметра
Рабочая температура воздуха	Макс °С	Робот: -10 ⁰ (Мин.) +50 ⁰ (Макс) Станция зарядки: -10 ⁰ (Мин.) +45 ⁰ (Макс.) Блок питания: -10 ⁰ (Мин.) +40 ⁰ (Макс.)
Измеренный уровень шума	дБ(А)	57
Класс водонепроницаемости	IP	Робот: IPx4 Зарядная станция: IPx4 Блок питания: IPx4
Характеристики электрооборудования		
Блок питания		SOY-2940230 Входное: 100-240 В; 1.8А; 50/60Гц; Класс 1 Выходное: 29.4В ; ; 2.3А - Alternative code - Mean Well OWA-60E-30ZCT Input: 100-240 В; 1.2А; 50/60 Гц; Class 2 Выходное: 29.4В ; 2.0А Mean Well OWA-60E-30ZCT
Тип батареи и зарядного устройства		
Перезаряжаемая литиево-ионная батарея		25,9В – 2.5Ач
Зарядное устройство		29,4 Vcc – 2.3 А
Тип зарядки		Контакты
Среднее время зарядки	Часы:мин	1:00
Среднее время работы после Полной зарядки	Часы:мин	2:30
Оборудование /Аксессуары		
Количество обрабатываемых зон		4
Датчик дождя		Стандартное оснащение
Эко режим (запатентован)		Стандартное оснащение
Подсоединяемый модуль		Опционально
Способ возврата на станцию		“по проводу”
Максимальная длина кабеля периметра	м	1000

(*)Зависит от состояния травы, газона и сложности зоны кошения.

ОПИСАНИЕ УСТРОЙСТВА

Данное устройство представляет собой роботизированное средство для автоматической стрижки травы в любое время суток.

Обладает компактными размерами, низким уровнем шума и простотой использования в зависимости от типа газона.

В зависимости от характеристик поверхности, подлежащей стрижки, робот, может быть запрограммирован для работы в нескольких обл.: первичной области и вторичных областях (в соответствии с характеристиками различных моделей).

Во время работы робот стрижет область, обозначенную кабелем периметра.

При обнаружении отсутствия травы и столкновения с препятствием, робот меняет маршрут в произвольном порядке и начинает движение в новом направлении. Робот не пересекает заданную периметром область на расстояние больше половины его корпуса.

В соответствии с его случайным принципом работы, робот Автоматически стрижет всю ограниченную зону газона (см.рис).

Робот способен распознавать наличие более высокой и / или густой травы в области сада и автоматически активировать, если считается необходимым, спиральное движение для идеальной стрижки.

Максимальная площадь газона, которую способен обработать робот, зависит от ряда факторов:

- Модели робота и типа установленной батареи;
- Характеристик участка (неровный периметр, пересеченная местность, разделенные участки и т.д)
- Характеристик газона (тип и высота травы, влажность и т.д)
- Состояния ножей (степень заточки, скопление травы мусора и т.д.)

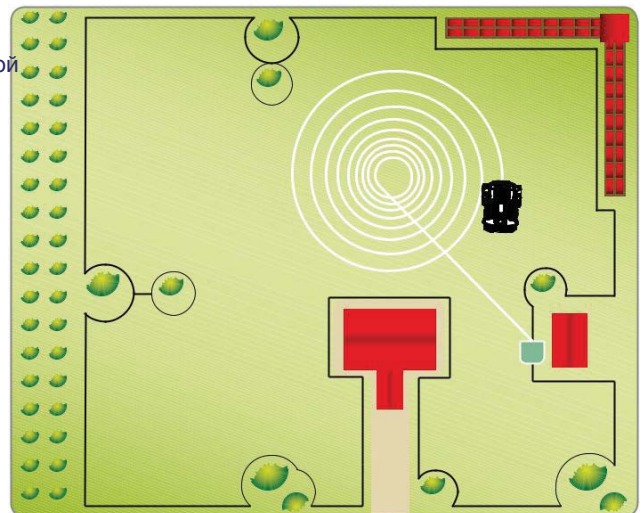
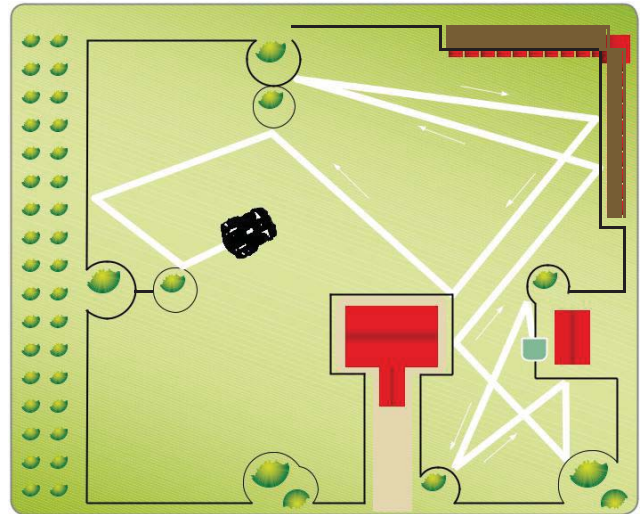

КОМПЛЕКТАЦИЯ

Модель		9015DE0
Версия		A
1	Робот	✓
2	Панель	✓
3	Датчикдождя	✓
4	Батарея	✓
5	Ручка	✓
6	Режущее лезвие	✓
7	Мотокабеляпериметра	150
8	Кольшки	100
9	лок питания	✓
10	Станция зарядки	✓
11	Трансммиттер	✓
12	Руководство пользователя	✓
13	Ключ регулировки	✓
14	Вага для кабеля периметра(опция)	

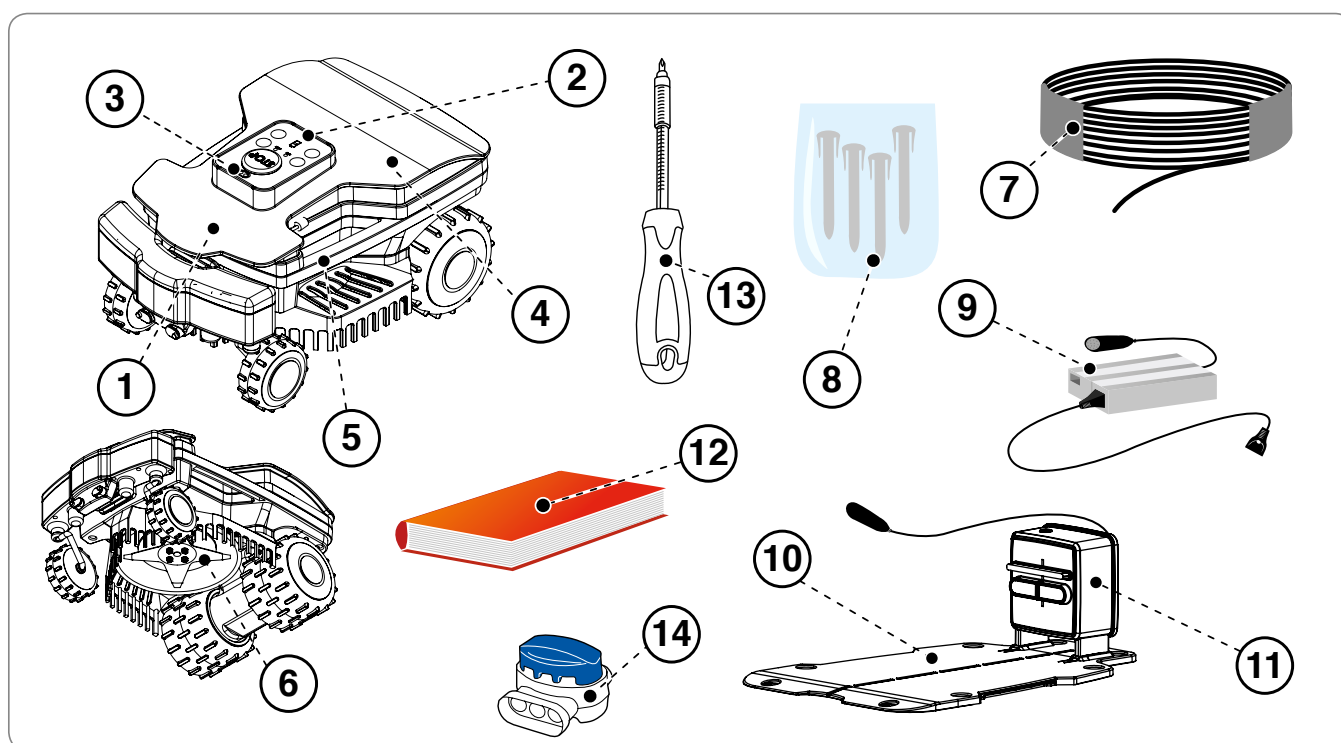

Робот поставляется в упаковке. Осторожно снимите ее и проверьте целостность деталей .



Внимание

Держите упаковку и контейнеры подальше от младенцев и детей : риск удушья !



Важно

Не выбрасывайте упаковочный материал .

Определение места установки

Робот не сложно установить , но требуется некоторое предварительное планирование , чтобы найти наилучшую область для установки станции подзарядки , блока питания и кабеля периметра по периметру .

- Станцию следует установить с краю, предпочтительно на самом большом участке, чтобы обеспечить легкий доступ к остальным частям газона. Участок, на котором установлена станция, далее называется «Основной зоной»



Осторожно

Расположите блок питания с передатчиком в месте недоступном для детей . Например , на высоте более 160 см).



Осторожно

Обеспечьте ограниченный доступ к блоку питания с передатчиком

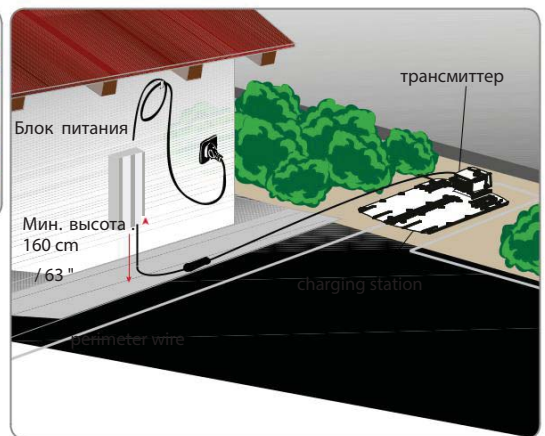

Осторожно

Розетка электросети должна находиться рядом с местом установки . Соединение должно быть выполнено согласно соответствующим нормам . В целях безопасности убедитесь , что электрооборудование , подсоединенное к блоку питания /передатчику , заземлено надлежащим образом . Цепь питания должна быть защищена устройством дифференциального тока (УДТ) с размыканием не более 30 мА .



Важно

Рекомендуется расположить блок в специальном укрытии с достаточной вентиляцией для обеспечения циркуляции воздуха , оснащенном замком .

- Робот должен легко находить станцию подзарядки в конце рабочего цикла. С этого места робот начинает новый рабочий цикл и направляется на другие участки (далее "дополнительные зоны").
- Соблюдайте следующие требования при установке станции подзарядки : -
 - Установите ее на ровной поверхности ; -- На утрамбованной и устойчивой почве с дренажом ;
 - Предпочтительно на участке с большой площадью ; -- При наличии спринклерных установок убедитесь , что они не направлены на станцию подзарядки ;
 - Въезд на станцию должен быть расположен , как показано на рисунке , так чтобы робот мог въезжать в нее по кабелю периметра в направлении по часовой стрелки ; -- Перед станцией необходимо обеспечить прямой участок кабелем периметра длиной 200 см ;
 - Любые металлические решетки или барьеры , разделяющие газон вблизи станции , могут мешать сигналу . Расположите станцию на другой стороне сада или на безопасном расстоянии от металлического барьера . За более подробной информацией обращайтесь в технический сервисный центр или к официальному дилеру .
- Обеспечьте надежное крепление станции ; во избежание формирования ступеньки перед станцией расположите перед ней кусок искусственной травы .

- Станция должна подсоединяться к источнику питания через шнур, расположенный на удалении от станции и за пределами обрабатываемого участка.
- Расположите блок питания с передатчиком, соблюдая следующие требования:
 - Место с достаточной вентиляцией, защищенное от внешнего воздействия и прямого солнечного света;
 - Предпочтительно внутри дома, в гараже или в специальном укрытии;;
 - При установке снаружи обеспечьте наличие контейнера с достаточной вентиляцией, защищенного от попадания воды и прямого солнечного света. Избегайте прямого контакта с поверхностью земли и влагой;
 - Расположите за пределами газона;;
 - Не укорачивайте и удлиняйте шнур, соединяющий станцию подзарядки и блок питания.

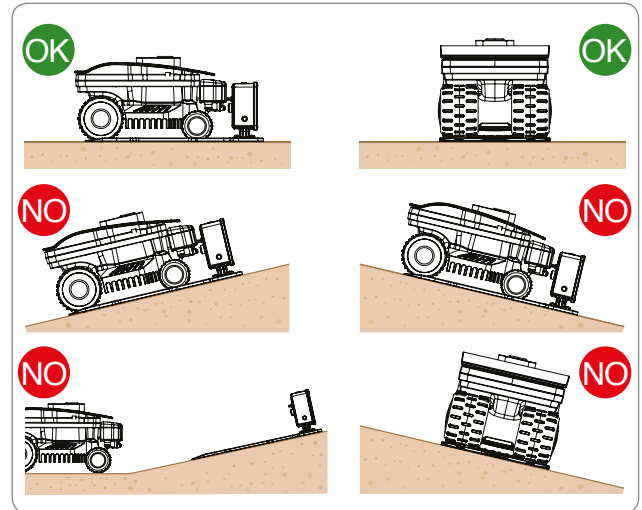

- Входящий отрезок кабеля периметра должен быть прямым расположенным перпендикулярно станции на расстоянии не менее 200 см. Выходящий отрезок должен быть расположен подале от станции зарядки; позволяет роботу корректно переподключиться.

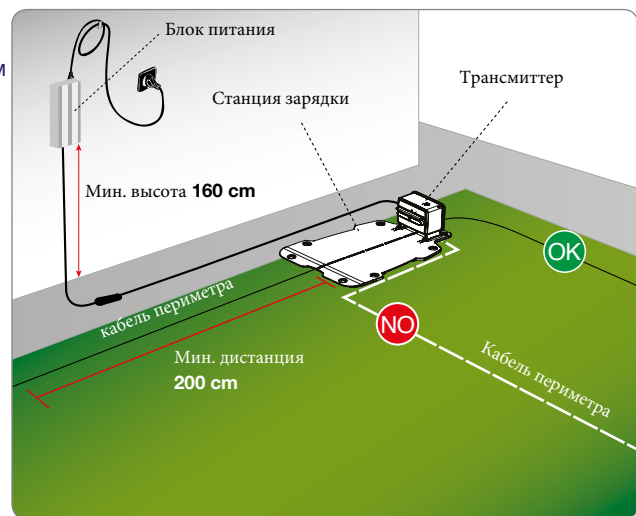

В случае использования робота рядом с участком, на котором работает другой робот (аналогичный или другой марки), расположите блок питания с передатчиком таким образом, чтобы частоты обоих устройств не пересекались. В таком случае свяжитесь с ближайшим техническим сервисным центром.

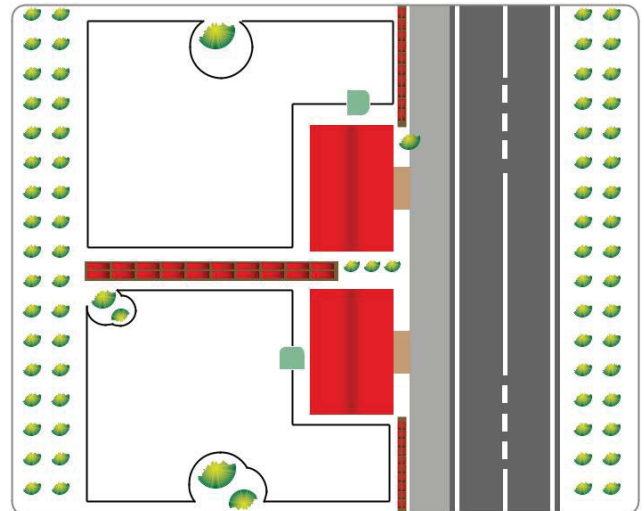

Прокладка кабеля периметра

Перед прокладкой кабеля периметра следует проверить поверхность газона и при необходимости внести изменения, чтобы обеспечить нормальное функционирование робота.

1. Подготовьте и определите рабочие участки.
2. Проложите кабель периметр.
- 3 Установите станцию подзарядки и блок питания. При прокладке кабеля периметра соблюдайте направление по часовой стрелке и против часовой стрелки вокруг клумб (см рис.).

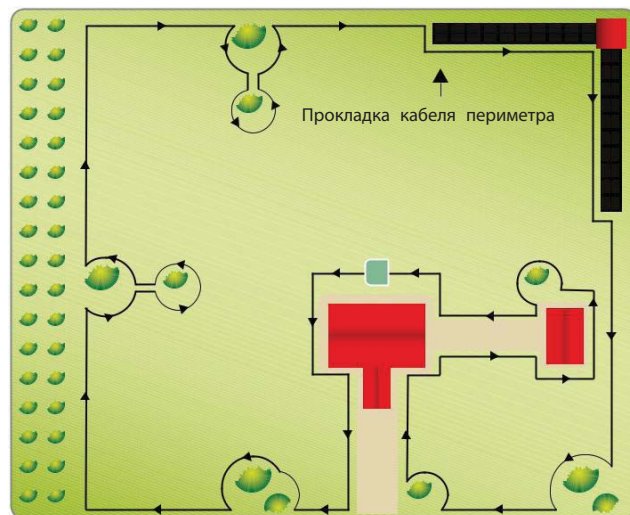

ПОДГОТОВКА И ОПРЕДЕЛЕНИЕ ГРАНИЦ РАБОЧЕГО УЧАСТКА

Подготовка газона к стрижке

1. Убедитесь, что на газоне отсутствуют ямы, камни и другие объекты. При их наличии засыпьте ямы и удалите посторонние предметы. В случае невозможности удаления какого-либо объекта определите район и оградите его.

2. Робот может косить поверхности внутри рабочей зоны с максимальным наклоном 45% (45 см на метр в длину) на обычно сухом газоне без риска скольжения колес на основе установленных принадлежностей. В других случаях склоны не должны превышать 35%.

Кабель периметр должен быть уложен на газоне, наклоненный не более 20% (20 см на метр в длину), имея в виду, что для корректного возвращения робота на станцию подзарядки должны быть обеспечены корректные характеристики поверхности газона. Поэтому необходимо тщательно проверить условия газона и соблюдать ограничения.

Склон не должен увеличиваться как минимум на 35 см внутри или снаружи периметра. Если данные рекомендации не будут соблюдаться, колеса робота могут соскользнуть и машина может покинуть рабочую зону.

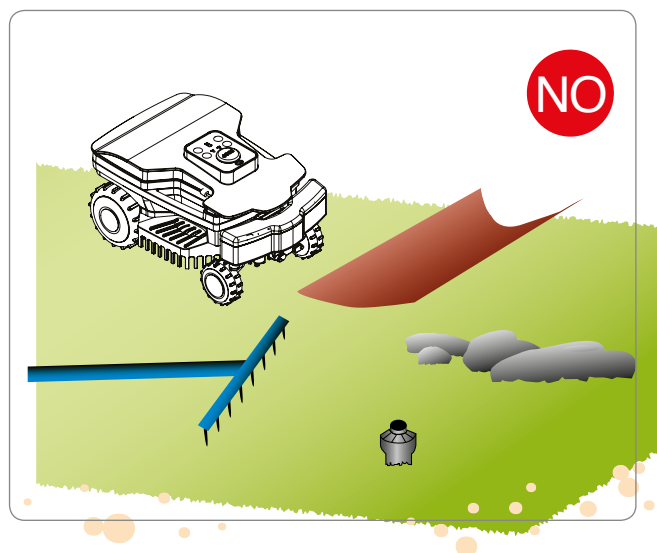

Важно

Располагайте кабель периметр до склонов, углы которых превышают дозволённые значения, чтобы вывести их за пределы газона.

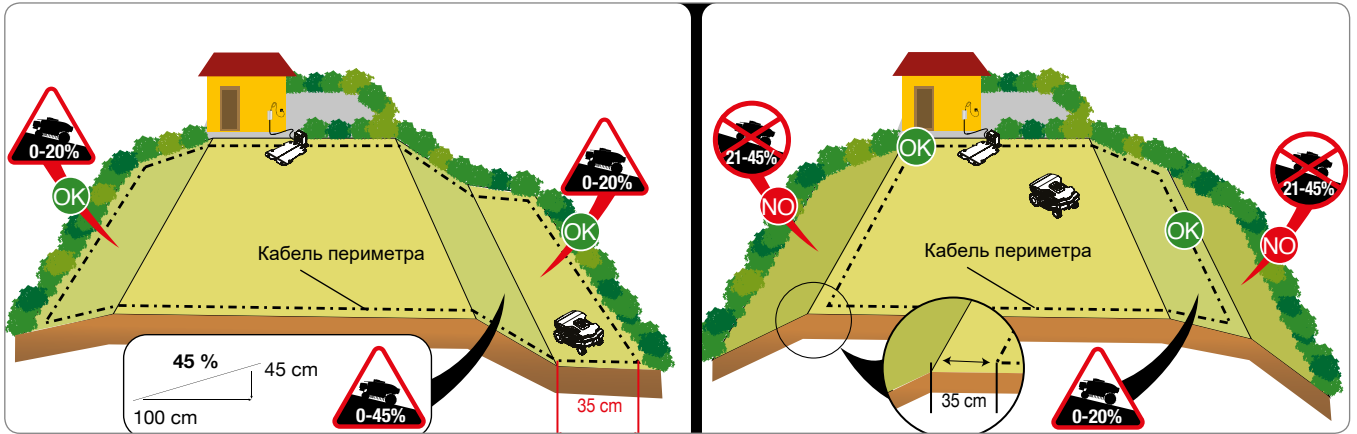

Определение границ рабочего участка

3. Осмотрите весь газон и при необходимости разделите его на несколько рабочих участков. Перед прокладкой кабеля периметра проверьте весь маршрут. На рисунке показан пример газона с прокладкой кабеля периметра.

Углы наклона прохода к участку должны быть в разрешенных пределах. Определение участка как «второстепенного» зависит от размера основного участка, чем больше основной участок, тем труднее преодолевать узкие проходы. В целом, проход шириной менее 200 см. считается второстепенным участком.

Количество обрабатываемых второстепенных участков зависит от модели (см. «Технические характеристики»).

Минимальный разрешенный проход должен составлять не менее 70 см между отрезками кабеля. Кабель периметра должен располагаться на расстоянии (указано ниже) от объектов за пределами газона; общая ширина прохода должна составлять 140 см.

При слишком большой длине прохода его ширина должна составлять более 70 см.

Во время программирования следует учитывать размер второстепенных участков (в процентном соотношении к площади газона), а также длину кабеля, необходимого для прокладки на участках. См. «Программирование».

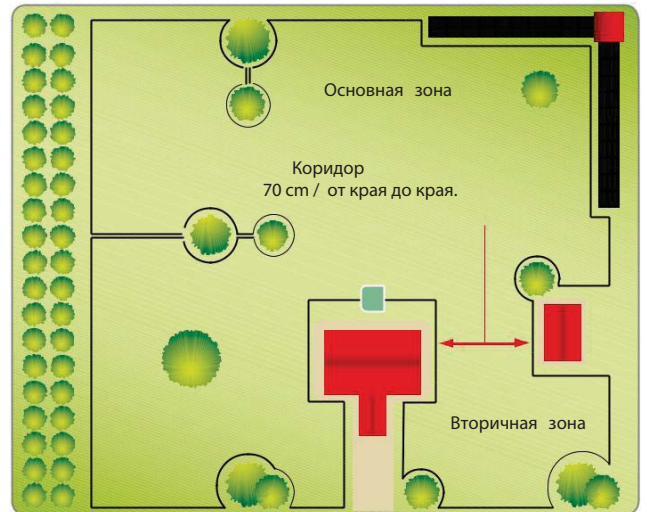
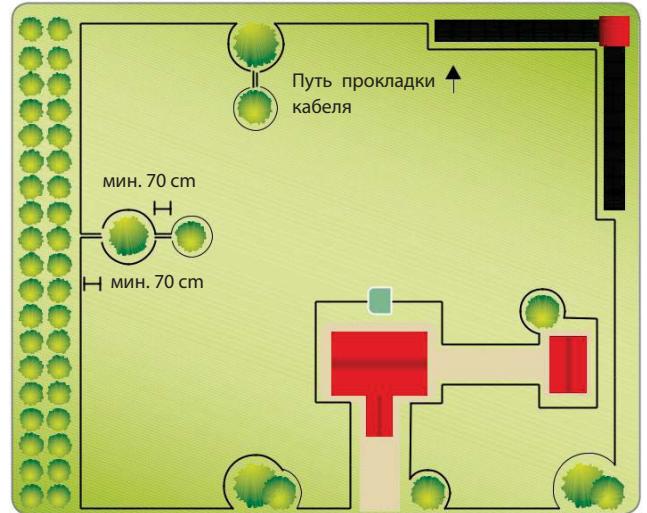

4. Если внутри или снаружи рабочей зоны, расположенной на одном уровне с газоном, есть тротуар или подъездная дорожка, проложите кабель на расстоянии 5 см от тротуара. Робот немного выйдет за газон и вся трава будет скошена. Если тротуар сделан из металла или есть металлическая крышка люка, душевой поддон или электрические провода, проложите кабель на расстоянии не менее 30 см от металлических предметов, чтобы предотвратить неисправность робота и помехи на кабель периметра.



На рисунке показан пример элементов внутри и по периметру рабочей области и расстояний, необходимых для правильной прокладки периметра. Оградите границу элементов из металла (дренажные крышки, электрические соединения и т.д.), чтобы предотвратить помехи сигнала кабеля периметра.

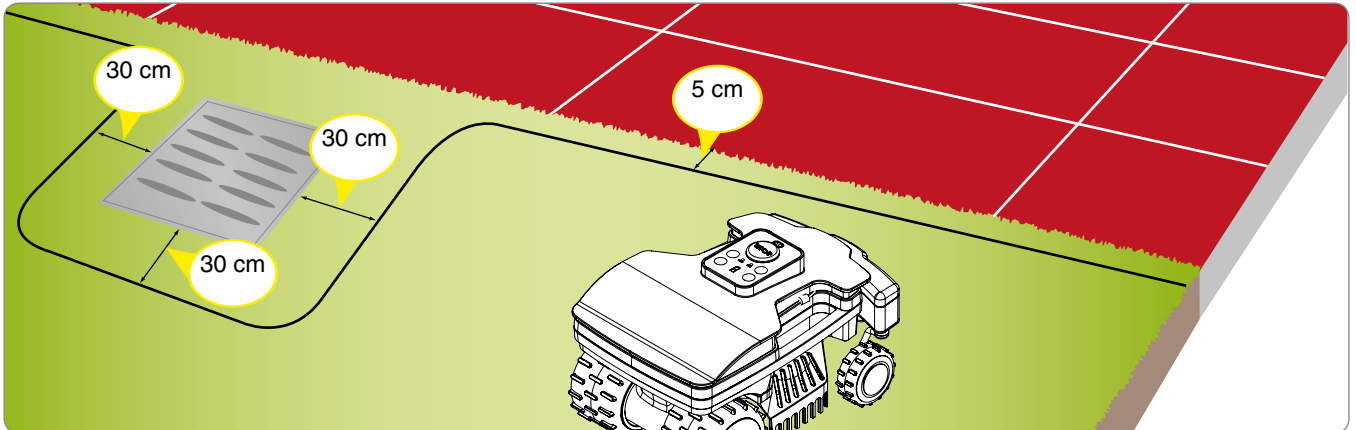

Если внутри или снаружи рабочей зоны присутствует препятствие, например, бордюр или стена, проложите кабель по крайней мере на расстоянии 35 см от препятствия. Увеличьте расстояние между проводом и препятствием; если хотите, чтобы робот не ударился об препятствие, проложите кабель на расстоянии 40 см от препятствия. Любая трава рядом с краем или за пределами определенной рабочей зоны может быть скошена триммером или бензокосой.

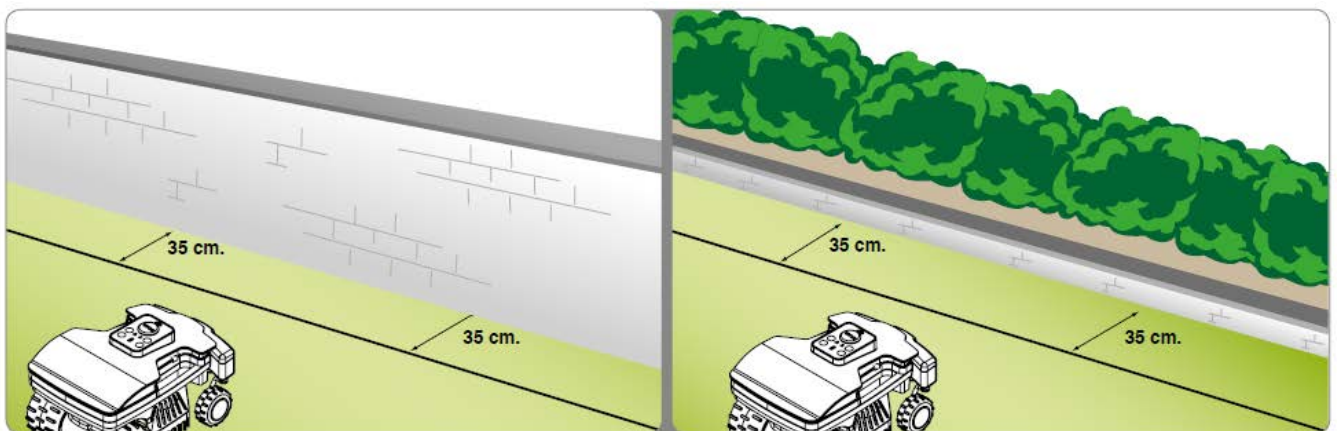

Если внутри или снаружи рабочей зоны находится цветник, изгородь, растения с торчащими корнями, небольшая канавка 2-3 см или небольшая обочина 2-3 см, проложите кабель не менее чем на 30 см от препятствия для предотвращения нанесения ущерба роботу или препятствию. Любая трава рядом с краем или за пределами определенной рабочей зоны может быть скошена триммером или бензокосой.

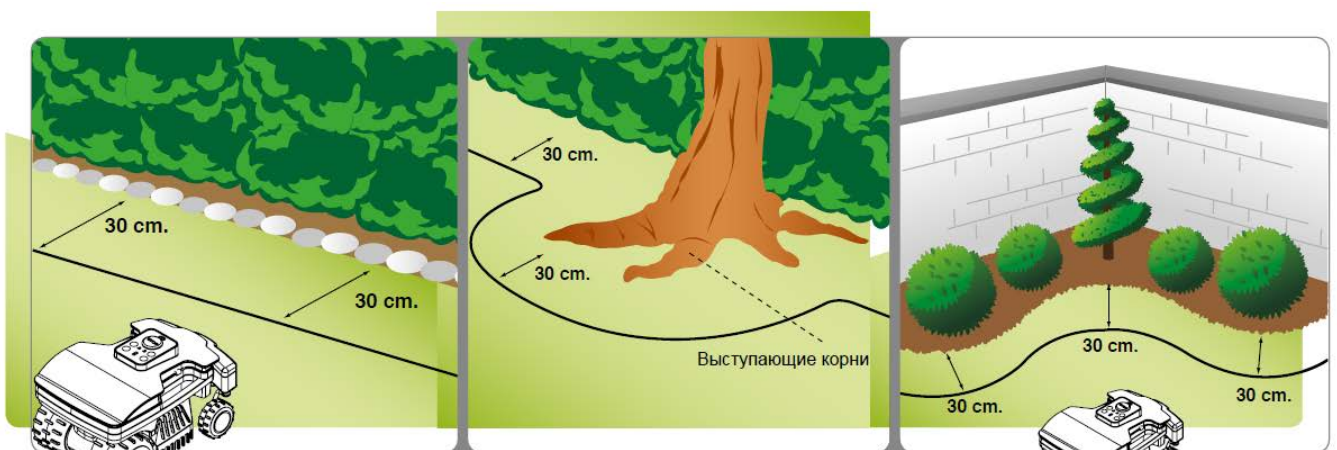

Если есть бассейн, пруд, овраг, канава, ступени или дороги общего пользования, не защищенные забором или стеной внутри или снаружи рабочей зоны, проложите кабель на расстоянии не менее 90 см от края. Чтобы установить кабель периметр как можно ближе к краю области скашивания, мы рекомендуем установить забор высотой не менее 15 см. Это позволит проложить кабель на расстояниях, описанных в предыдущих параграфах ..



Важно

Внимательно следите за расстоянием и склонами, указанными в руководстве, чтобы гарантировать правильную установку и эффективность работы. Увеличьте расстояние, по крайней мере, на 30 см при наличии склонов или скользких грунтов.

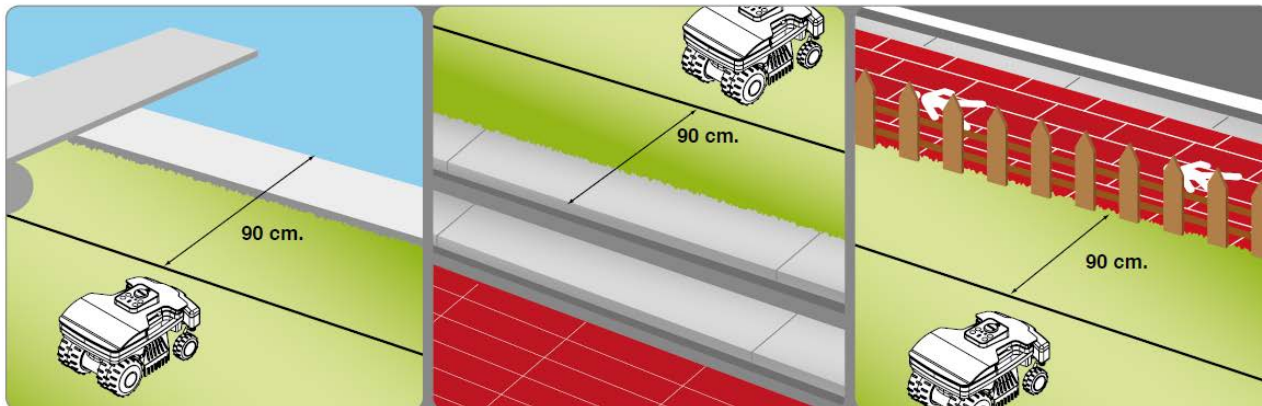

Препятствия, стойкие к удару, такие как деревья, кусты или столбы без острых краев, присутствующие внутри рабочей зоны, не обязательно должны быть разграничены. Робот ударяется в препятствие и меняет направление. Если вы не хотите, чтобы робот ударялся в препятствие, то для безопасности и бесшумной работы все зафиксированные препятствия должны быть разграничены. Слегка наклонные препятствия, такие как цветочные горшки, камни или деревья с выступающими корнями, должны быть ограждены для защиты от лезвий. Чтобы оградить препятствия, начните с внешней точки периметра, ближайшего к объекту, чтобы разграничить, расположите кабель так, чтобы он огибал препятствия и затем возвращался назад к кабелю периметру. Следите за расстояниями, описанные выше. Закрепите исходящий и входящий кабель одним колышком, что позволит роботу пройти мимо.

Для правильной работы роботы минимальная длина нахлеста кабеля должна быть не более 70 см, что позволит роботу спокойно перемещаться (см. рис).

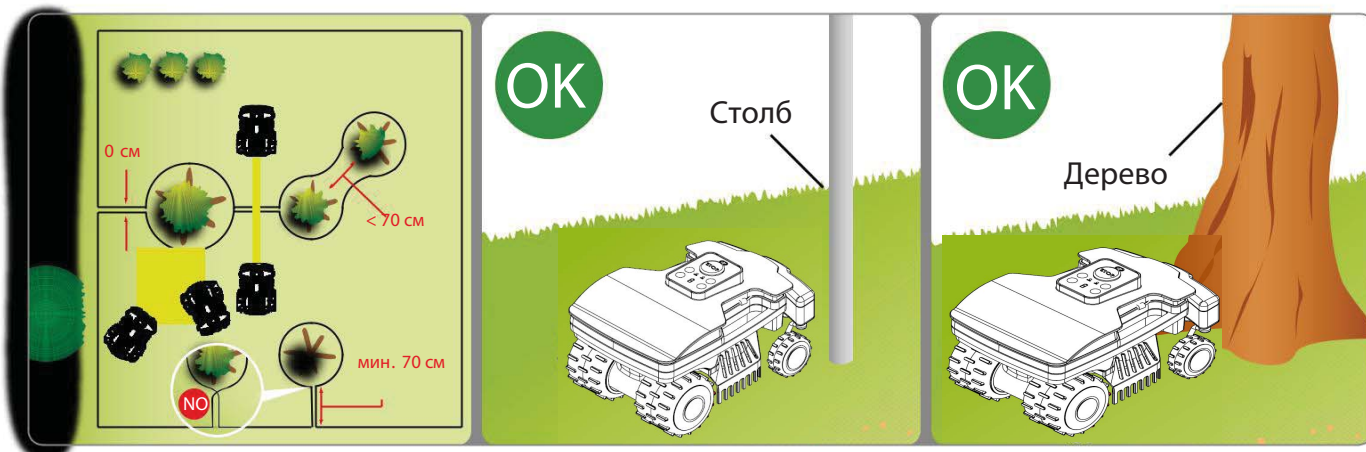

Прокладка кабеля периметра

Кабель периметр может проходить как по так и под землёй



Важно

Начинайте прокладывать кабель периметр от места установки станции подзарядки и оставьте несколько метров кабеля для удобного подключения станции ..

Поверхностное расположение кабеля

Скосите траву как можно ниже с помощью триммера или бензокосы на всем пути, где будет проложен кабель. Это упростит прокладку кабеля в контакте с землей и уменьшит риск повреждения роботом.

2. Проложите кабель по маршруту по часовой стрелке и закрепите с помощью колышек (100 см между колышками). Кабель должен находиться в контакте с землей, чтобы предотвратить повреждение роботом.

- Во время прокладки кабеля учитывайте направление движения вокруг клумб (против часовой стрелки).
- На изогнутых участках кабель должен быть проложен плавно без перекручивания

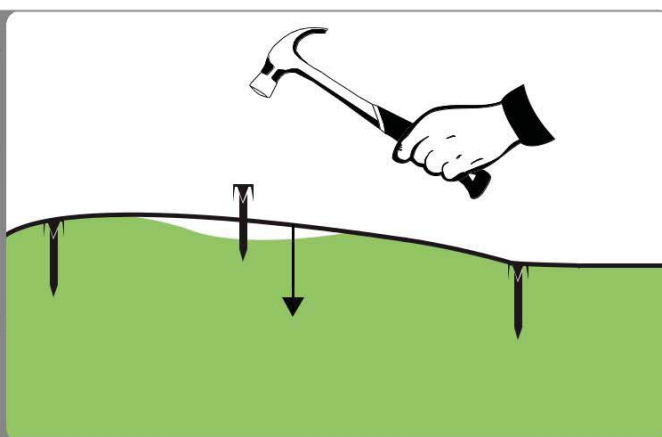
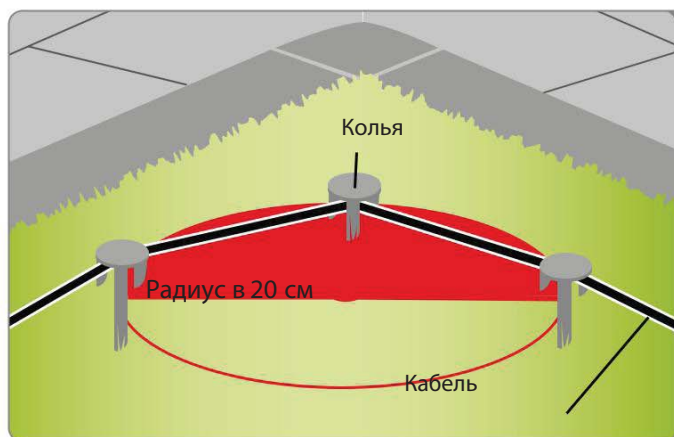
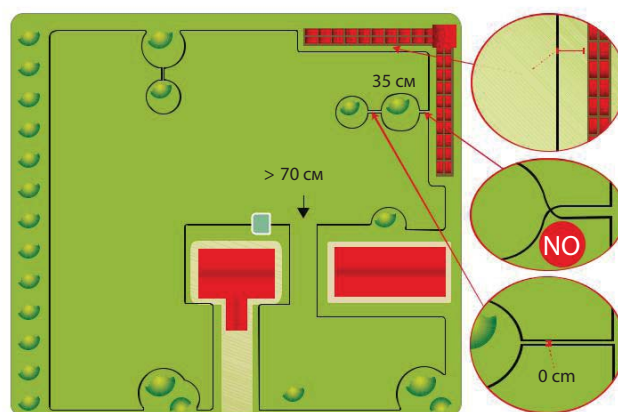
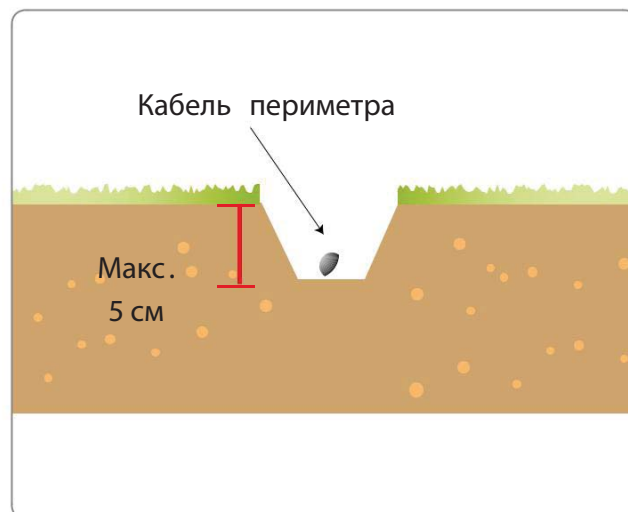

Подземное расположение кабеля

1. Выройте ровную и симметричную канавку около 2-3 см или 0.787-1.181".
2. Проложите кабель по часовой стрелке по всему маршруту на глубине 2-3 см, чтобы не снизить качество и интенсивность сигнала, улавливаемого роботом.
3. При необходимости закрепите кабель с помощью колышек.
4. Примните кабель. Избегайте перекручивания и резких изгибов кабеля ..

Соединение кабелей периметра

Используйте оригинальное соединение, если для завершения установки необходим другой кабель периметра.

EN

Вставьте каждый конец кабеля в соединение, убедившись, что кабель полностью вставлен, чтобы концы были видны с каждой стороны. Нажмите на кнопку на верхней стороне до упора, используя плоскогубцы.



Важно

- Для безопасного и надежного электрического подключения используйте только оригинальные соединения.
- Не используйте изоленту, т.к. через некоторое время влажная почва может вызвать окисление контактов.

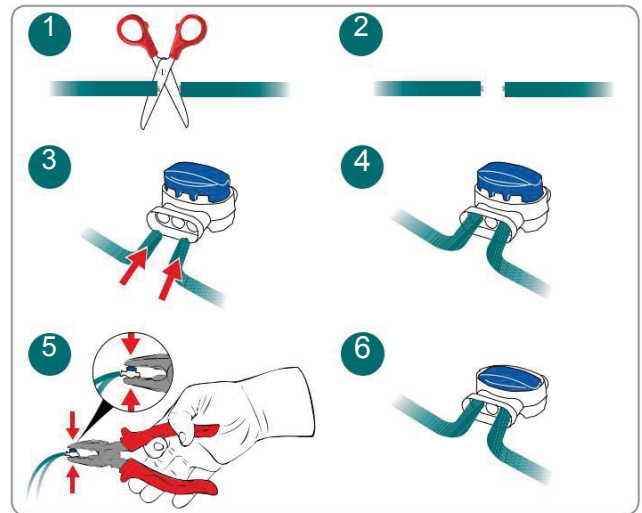

Установка станции подзарядки и блока питания



Внимание - Осторожно

Перед началом любых операций, отключите работа от сети.

Расположите блок питания с передатчиком в месте недоступном для детей. Например, на высоте более 160см.

Не укорачивайте и не удлиняйте кабель, доходящий до станции подзарядки, сверните в 8-образную форму лишний кабель, как показано на рисунке

Кабель, используемый для установки, не может быть менее 50м, свяжитесь с ближайшим центром обслуживания клиентов.

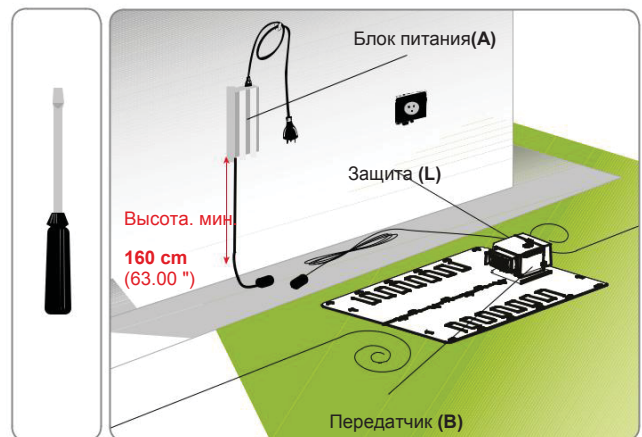

1. Расположите станцию подзарядки в predetermined область.
2. Поместите кабель периметра (M) вдоль станции примерно до станции зарядки. Оставьте около 5 см для соединения.
3. Подключите кабель станции к красной клемме передатчика (T). Подсоедините кабель, идущий к станции, к черной клемме.

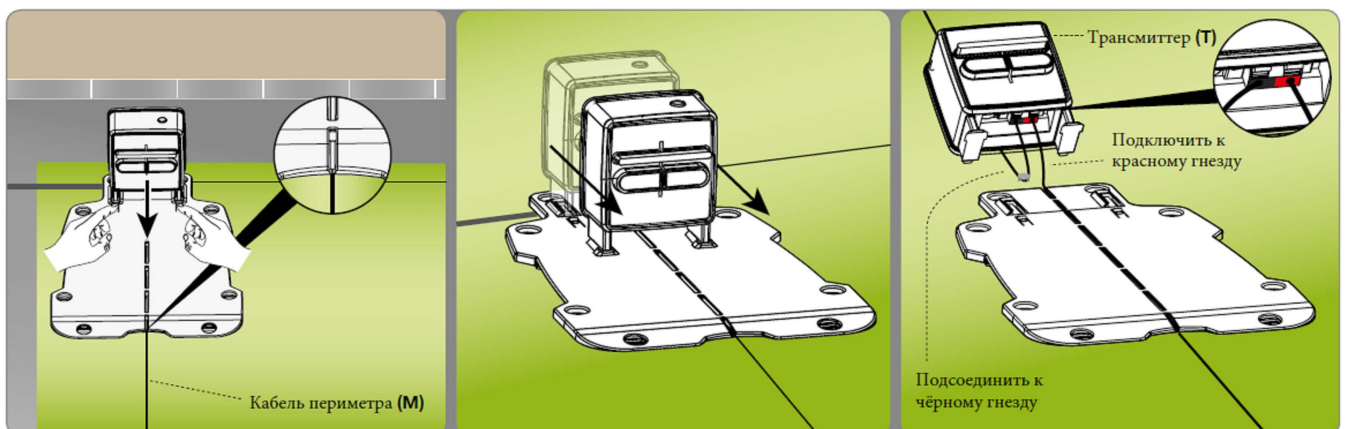

1. Закрепите станцию (N) на земле с помощью колышек (P). При необходимости используйте анкерные болты (Q).

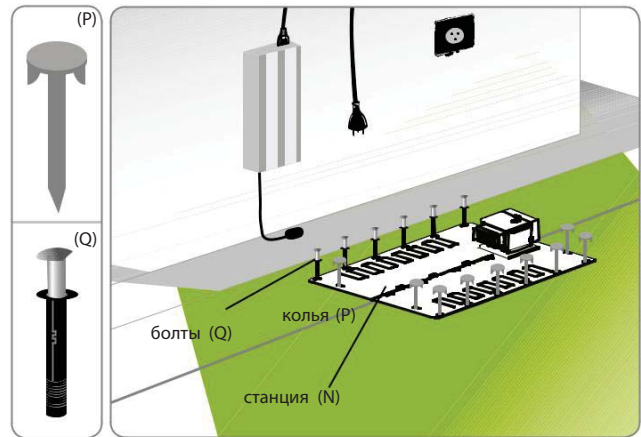

2. Установите блок питания (A).
3. Подсоедините кабель питания (E) станции (N) к блоку питания (A).
4. Вставьте вилку блока питания (A) в электрическую розетку.
5. Если индикатор горит, то соединение выполнено правильно. Если нет, то необходимо найти причину (см. Устранение причин)

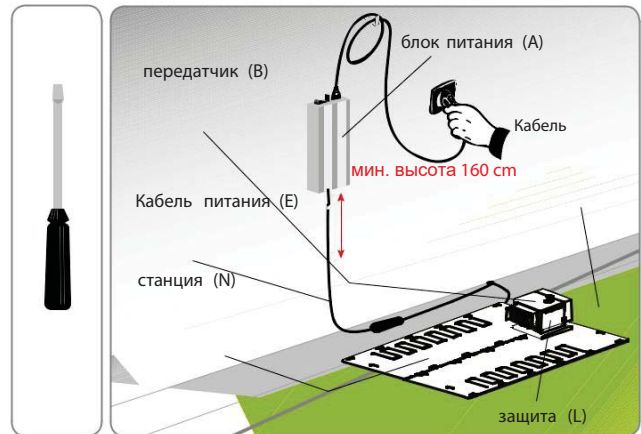

Зарядка батареи при первом использовании

1. Установите робота на станцию зарядки.
2. Нажмите на кнопку «ВКЛ» и подождите несколько секунд, чтобы робот включился.
3. В случае определения станции, светодиод аккумулятора будет гореть оранжевым цветом.
4. Убедитесь, что индикатор AUTO выключен, при необходимости нажмите кнопку AUTO, чтобы выключить.
5. В конце зарядки робот может быть использован или запрограммирован для запуска.



Важно

При первом использовании заряжайте аккумулятор как минимум 4 часа.



Важно

Пользователь должен внести любые регулировки, согласно описанным процедурам в данном руководстве. Не производите никаких регулировок, которые явно не указаны в этом руководстве. Любые специальные регулировки, не указанные в этом руководстве, должны выполняться только персоналом авторизованного сервисного центра производителя.

РЕГУЛИРОВКА ВЫСОТЫ КОШЕНИЯ

Перед установкой высоты среза лезвия убедитесь, что робот безопасно выключен (см. безопасное выключение).



Важно

Во избежание порезов наденьте перчатки.

1. Переверните робота и расположите его так, чтобы не повредить корпус.
2. Поверните фиксатор высоты ножа (E) по часовой стрелке с помощью прилагаемого ключа
3. Поднимите или опустите режущий узел (D), чтобы установить необходимую высоту стрижки. Значение можно изменить, используя градуированную шкалу, нанесённую на ключе

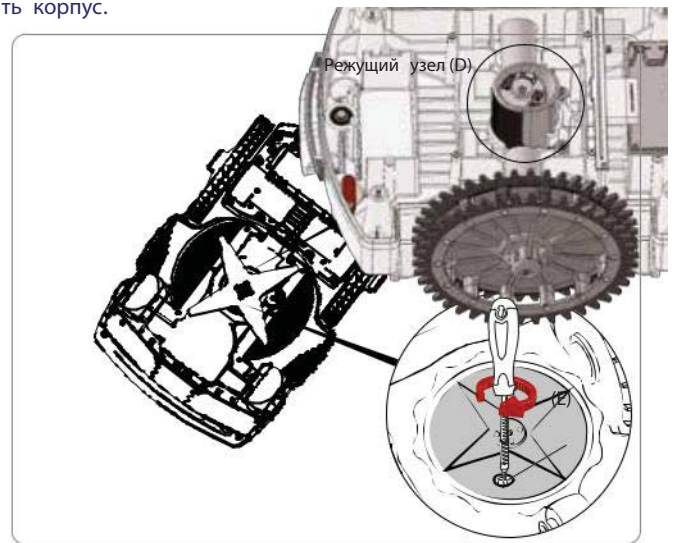

Важно

Не эксплуатируйте робота для стрижки травы, которая на 1 см выше, чем режущее лезвие. Постепенно уменьшайте высоту стрижки. Рекомендуется уменьшать высоту не менее чем на 1 см каждые 1-2 дня до достижения идеальной высоты.

4. После завершения регулировки, поверните фиксатор высоты ножа (E) против часовой стрелки.
5. Переверните робота в его рабочее положение



! " ž " ž
 -ÁÁ ž ž
 -! ž " ž ž

Á Á Á Á Á Á Á È



ĚÁ Á ÁÁ Á Á ĚÁ
 Á Á Á Ě



ĚÁ Á Á Á Á È



ĚÁ Á Á Á Á ĚÁ
 Á ĚÁ Á Á Á Á ĚÁ



Á ĚÁ Á Á ĚÁ Ě
 ĚÁ



Á Á



Á Á Á Á Á ĚÁ ĚÁ Á



· · · · 'fl' '5I HC' Ł



Á ĚÁ Á Á ÁÁ ĚÁ Á ĚÁ Á Á ĚÁ Á Á ÁÁ ÁÁÁÁ ĚÁ

· · · · "



W Á Á ĚÁ Á Á Á Á ÁÁ Á ÁÁ Á ĚÁ
 Á Á ÁÁ Á ĚÁ Á Á Á Á È



Á ÁÁ Á Á ÁÁ Á Á Á Á ÁÁ Á

Настройка с помощью мобильного приложения приложения

Запустите приложение с вашего смартфона и войдите в меню программирования робота с помощью кнопки «Настройка».

Следуйте указаниям, содержащим краткое изложение доступных функций программирования. Подробная информация о каждой функции содержится на страницах, следующих за блок-схемой. Функции, отмеченные (*), доступны только на некоторых моделях.

Меню – режим программирования

Программирование робота



Важно

— Чтобы получить максимальную отдачу от робота, рекомендуется программировать робота для работы каждый день.

— Если необходимо установить несколько рабочих зон, рекомендуется запрограммировать по меньшей мере два рабочих графика, чтобы увеличить частоту кошения в рабочих зонах.

Настройка таймера



Три разных рабочих профиля могут быть установлены для использования в определенное время. Это особенно полезно, когда вы хотите использовать сад в разное время, помимо обычного.

Последний набор профилей остается выделенным в другом цвете и будет активен во время автоматической работы робота.

Несколько раз нажмите кнопку  чтобы перейти в главное меню.

Для каждого дня недели может быть установлено до 4 рабочих графиков. Нажмите область дисплея, соответствующую тому дню, который вы хотите настроить, а затем выберите время.

Рабочий график

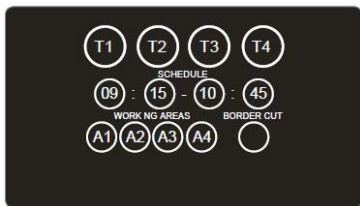
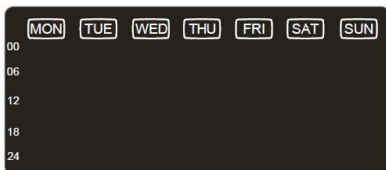

Для каждого рабочего графика (T1, T2, T3, T4) устанавливаются время начала, время окончания и зоны кошения.

● **Графики T1, T2, T3 и T4 не должны накладываться друг на друга, робот удаляет любые конфликтующие настройки времени.**

«Кошение по краю». Эта функция позволяет роботу начать работать, скашивая край газона (кошение вдоль кабеля периметра). Эту функцию следует активировать не реже двух раз в неделю.

Например, если вы установили:

T1: 09:00 - 11:00 и зоны A1, A2, A3, A4 T2: 15:00 - 17:00 и зоны A1, A2
Робот, работающий между часами 15:00-17:00, будет выполнять цикл кошения только в рабочей области A1 или A2.

● **Робот может входить в области A3 и A4, когда он должен достигнуть рабочей области, вернуться на зарядную станцию или работать случайным образом.**

Настройка времени необходима для правильного функционирования робота. Многие параметры влияют на настройку рабочих графиков, таких как количество участков, емкость батарей, сложность газона, тип травы и т. д. Как правило, рабочее время должно быть несколько увеличено при кошении садов с более чем одной зоной, и сады с множеством препятствий и сложных областей. Ниже приведена таблица с указанием времени для настройки робота при первом использовании.

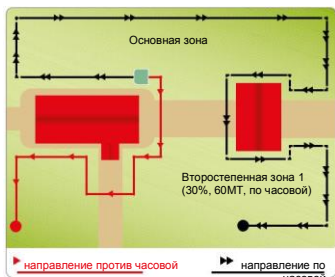

УСТРАНЕНИЕ НЕИСПРАВНОСТЕЙ

РУКОВОДСТВО ПО УСТРАНЕНИЮ НЕИСПРАВНОСТЕЙ

Инструкции, представленные ниже, помогут выявить и устранить неполадки, способные возникнуть во время эксплуатации. Некоторые неисправности способен устранить сам оператор; для устранения сложных неисправностей требуются специальные навыки и инструменты. Поэтому этим должны заниматься квалифицированные специалисты.

Проблема	Причина	Решение
Срабатывает противоугонная сигнализация	Сигнализация активирована	Отключите сигнализацию (см. «Режим программирования»)
Противоугонная сигнализация не работает	Сигнализация отключена	Включите сигнализацию
Робот производит слишком много шума	Повреждение ножа	Выполните замену ножа (см. «Замена ножа»)
	Загрязнение ножа (пленка, веревка, пластик и т.д. намотались на двигатель)	Выполните безопасное выключение (см. «Безопасное выключение») Устраните засор  ОСТОРОЖНО Во избежание пореза надевайте перчатки.
	Запуск робота был выполнен слишком близко к препятствию (ветки, забытые предметы и т.п.)	Выполните безопасное выключение робота
		Удалите посторонний предмет и выполните запуск (см. «Запуск и ручное выключение (в закрытом участке)»)
	Повреждение электродвигателя	Выполните ремонт или замену мотора в ближайшем официальном сервисном центре.
	Слишком высокая трава	Увеличьте высоту кошения (см. «Регулировка высоты кошения»)
Выполните предварительную стрижку травы с помощью обычной газонокосилки.		
Робот выбирает неправильное расположение на станции подзарядки	Неправильное расположение кабеля периметра или кабеля питания станции.	Проверьте соединение (см. «Установка станции подзарядки и блока питания с передатчиком»)
	Осыпание грунта рядом со станцией подзарядки	Расположите станцию на ровной и устойчивой поверхности (см. «Определение места установки»)

Проблема	Причина	Решение
Робот неправильно перемещается вокруг клумб	Неправильное расположение кабеля периметра	Проложите кабель как следует (против часовой стрелки)
Робот выполняет работы в неправильное время	Неправильная установка часов	Переустановите часы робота (см. «Режим программирования»)
	Неправильная настройка рабочего времени	Переустановите рабочее время
Робот не возвращается на станцию	Неправильная настройка	Проверьте настройки возвращения робота на станцию подзарядки
Газон подстрижен не полностью	Недостаточно времени эксплуатации	Переустановите время (см. «Режим программирования»)
	Загрязнение ножа	<p>Выполните безопасное выключение робота</p>  ОСТОРОЖНО <p>Во избежание пореза надевайте перчатки.</p> <p>Выполните очистку ножа</p>
	Износ ножа	Выполните замену ножа (см. «Замена ножа»)
	Несоответствие размеров газона и возможностей робота	Определите подходящий участок (см. "Технические характеристики")
	Срок службы батарей подходит к концу	Выполните замену батарей (см. «Замена батарей»)
	Батареи заряжаются не полностью	Очистите контакты батарей от следов окисления (см. «Очистка робота»). Заряжайте батареи в течение не менее 12 часов.

Проблема	Причина	Решение
Второстепенный участок скошен не полностью	Неправильные параметры программы	Введите правильные параметры (см. «Режим программирования»)
Дисплей выдает сообщение «Нет сигнала»	Неправильное соединение кабеля периметра (разрыв, плохой контакт и т.п.)	Проверьте состояние блока питания, соединение (см. «Установка станции подзарядки и блока питания с передатчиком»).
Дисплей выдает сообщение «Вне зоны»	Слишком большой угол наклона	Ограничьте участок с большим углом наклона. Установите комплект для работы на поверхности с углом более 35% (см. «Технические характеристики»).
	Неправильное расположение кабеля периметра	Проверьте правильность установки кабеля (глубина, наличие металлических предметов, расстояние между отрезками кабеля менее 70 см и т.д.)
	Кабель периметр, отмечающий границу внутренних объектов (клумб, кустарников и т.п.), проложен против часовой стрелки.	Проложите кабель периметр в правильном направлении (см. «Прокладка кабеля периметра»)
	Перегрев блока питания	Предпримите соответствующие меры для снижения температуры (обеспечьте вентиляцию, смените место установки и т.д.) (см. «Определение места установки»)
	Неправильная установка колес	Проверьте и закрепите колеса

На дисплее появляется сообщение «Нарушение электропитания»	Отсутствие питания передатчика	Выполните повторный запуск робота
	Перегрев блока питания	Предпримите соответствующие меры для снижения температуры (обеспечьте вентиляцию, смените место установки и т.д.) (см. «Определение места установки»)
	Непосредственная близость другого оборудования	Обратитесь в официальный сервисный центр
	Окисление кабеля периметра по причине повреждения защитной оболочки	Обратитесь в сервисный центр для проверки сопротивления (Ом) кабеля
“На дисплее появляется сообщение «Ошибка колёс»	Неровная поверхность или наличие препятствий, мешающих движению	Проверьте газон на наличие неровностей, а также камней, ям и других препятствий. Засыпьте ямы и удалите препятствия (см. «Подготовка и определение границ участков»)
	Повреждение одного или обоих двигателей привода колес.	Обратитесь в официальный сервисный центр
Появляется сообщение «Ошибка бампера»	Блокировка буферных сенсоров	Снимите корпус и проверьте датчики удара
Появляется сообщение	Повреждение корпуса	Убедитесь в правильном расположении корпуса. При наличии проблемы обратитесь в сервисный центр.

Проблема	Причина	Решение
Появляется сообщение «Ошибка сигнала»	Приемник робота не распознает сигнал	Выключите и включите робота. При наличии проблемы обратитесь в сервисный центр.
Появляется сообщение «Слишком высокая трава» или «Ошибка ножа»	Повреждение ножа	Выполните замену ножа (см. «Замена ножа»)
	Загрязнение ножа (пленка, веревка, пластик и т.д. намотались на мотор)	<p>Выполните безопасное выключение робота (см. «Безопасное выключение»)</p>  ОСТОРОЖНО <p>Во избежание пореза надевайте перчатки. Устраните засор</p>
	Запуск робота был выполнен слишком близко к препятствию (ветки, забытые предметы и т.п.)	Выполните безопасное выключение робота (см. «Безопасное выключение»)
		Удалите препятствия и выполните запуск робота (см. «Пуск и ручное выключение (на закрытом участке)»)
	Повреждение электродвигателя	Выполните ремонт или замену в сервисном центре
	Слишком высокая трава	Увеличьте высоту стрижки (см. «Регулировка высоты стрижки») Выполните предварительную стрижку с помощью обычной газонокосилки
Не работает пульт дистанционного управления	Ошибка в программе	Выполните правильную настройку пульта (см. «Режим программирования»)
	Не загорается световой индикатор пульта	Замените батареи (см. «Замена батарей пульта дистанционного управления»)

Проблема	Причина	Решение
Появляется сообщение «Безопасное поднятие»	Неправильное расположение датчика ручки	Снимите крышку капота, проверьте правильность расположения сенсора
Появляется сообщение «Ошибка сигнализации»	Активирована система «безопасности программного обеспечения»	Выключите и включите робота. При наличии проблемы обратитесь в сервисный центр
Появляется сообщение «Опрокидывание»	Робот расположен на уровне, превышающем разрешенные пределы	Ограничьте участок с большим углом наклона
	Робот расположен на уровне ниже разрешенных пределов	Убедитесь, что станция находится на ровной поверхности. Выключите и включите робота, находящегося на станции. При наличии проблемы обратитесь в сервисный центр.

ЗАМЕНА ДЕТАЛЕЙ

РЕКОМЕНДАЦИИ ПО ЗАМЕНЕ ДЕТАЛЕЙ

ВАЖНО

Выполняйте действия по замене и ремонту согласно инструкциям Производителя. Обратитесь в сервисный центр, если какие-либо действия не описаны в руководстве.

ЗАМЕНА БАТАРЕИ

ВАЖНО

Выполните замену в официальном сервисном центре.

ЗАМЕНА НОЖА

1. Выполните безопасное выключение робота (см. «Безопасное выключение»)

ВАЖНО

Во избежание пореза надевайте перчатки.

2. Переверните робота таким образом, чтобы не повредить корпус.
3. Отверните винты (В) и снимите нож (А).
4. Установите новый нож и затяните винты.
5. Поставьте робота в рабочее положение.

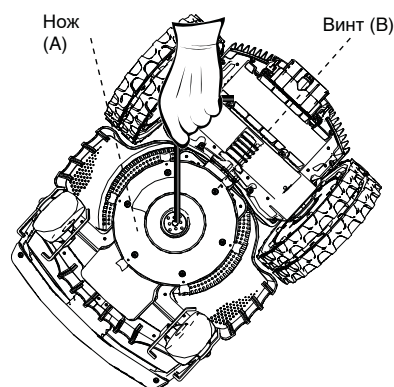

УТИЛИЗАЦИЯ РОБОТА

ОПАСНОСТЬ – ВНИМАНИЕ

Избегайте загрязнения окружающей среды. Утилизируйте компоненты устройства согласно местным законам.

По всем вопросам обращайтесь в местный уполномоченный дилерский центр!