

greenworks®

2902507

80В ЗАРЯДНОЕ УСТРОЙСТВО РУКОВОДСТВО ПОЛЬЗОВАТЕЛЯ

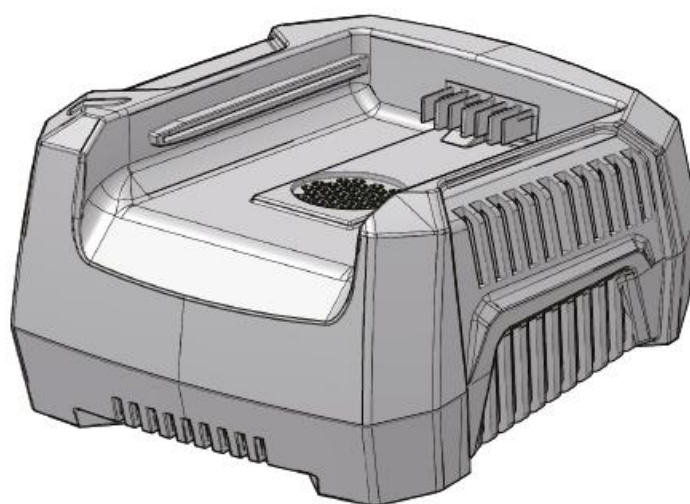

CAB804



EAC

1	ВАЖНЫЕ ПРАВИЛА ТЕХНИКИ БЕЗОПАСНОСТИ	2
2	Символы	2
3	Утилизация	2
4	Процедура зарядки	3
5	Проверка зарядного устройства	3
6	Установка зарядного устройства	4
7	Техническое обслуживание	4

7.1	Чистка устройства	4
7.2	Хранение устройства	4
8	Поиск и устранение неисправностей	4
9	Технические характеристики	5
10	Гарантийные обязательства	6
11	Гарантийная сеть	7

1 ВАЖНЫЕ ПРАВИЛА ТЕХНИКИ БЕЗОПАСНОСТИ

- СОХРАНИТЕ ДАННУЮ ИНСТРУКЦИЮ ЧТОБЫ СНИЗИТЬ РИСК АЗОНИКНОВЕНИЯ ПОЖАРА ИЛИ ПОРАЖЕНИЯ ЭЛЕКТРИЧЕСКИМ ТОКОМ ВНИМАТЕЛЬНО ВЫПОЛНЯЙТЕ ДАННЫЕ ИНСТРУКЦИИ.
- Перед использованием устройства убедитесь в том, что коммерческое напряжение питания в стране использования устройства соответствует номинальному напряжению, указанному на табличке заводских характеристик устройства.
- Если форма вилки не подходит к розетке питания, необходимо использовать прилагаемый переходник вилки правильной конфигурации для розетки питания.
- ЗАПРЕЩАЕТСЯ тестировать зарядное устройство токопроводящими материалами.
- Не допускается проникновение каких - либо жидкостей внутрь зарядного устройства.
- ЗАПРЕЩАЕТСЯ использование зарядного устройства для любых других целей, кроме указанных в этом руководстве.
- Отключайте зарядное устройство от сети питания во время процедуры очистки, а также в тех случаях, когда в зарядном устройстве нет аккумуляторной батареи.
- Запрещается соединять вместе два зарядных устройства.
- Запрещается использовать зарядное устройство с не штатной батареей (выходная полярность не совпадает с полярностью нагрузки).
- Устройство предназначено для использования только внутри помещений.
- Корпус устройства ни при каких обстоятельствах не должен вскрываться . Если корпус поврежден, зарядное устройство больше не должно использоваться.

- Запрещается перезаряжать не перезаряжаемые и поврежденные батареи.



▲ ПРЕДУПРЕЖДЕНИЕ

Чтобы избежать опасности пожара, удара электрическим током или смертельного поражения электротоком:



- Запрещается пользоваться влажной тканью и использовать любые растворители для очистки аккумулятора или зарядного устройства аккумулятора.
- Всегда извлекайте аккумуляторную батарею из зарядного устройства перед проведением очистки,, тестирования или выполнением любого иного обслуживания устройства.

2 СИМВОЛЫ

На данном устройстве могут быть размещены некоторые из следующих символов. Необходимо ознакомиться с ними и понять их значение. Эта информация повысит качество вашей работы с устройством и сделает ее более безопасной.

Символ	Объяснение
	Класс II
	Только для использования внутри помещений
	Перед зарядкой, прочтите инструкции
	Предохранитель

3 УТИЛИЗАЦИЯ

Символ	Объяснение
	Отдельный сбор отходов. Данное устройство не предназначено для утилизации в числе обычных бытовых отходов. Поэтому, если возникает необходимость в замене устройства или утилизации (когда в его использовании больше нет необходимости), не следует размещать его среди обычных бытовых отходов. Данное устройство должно утилизироваться отдельно.
	Отдельный сбор использованных устройств и упаковки позволит отправить материалы на переработку

Символ	Объяснение
	для повторного применения. Использование переработанных материалов помогает предотвратить загрязнение окружающей среды и снижает требования к исходным материалам.
	По истечении срока годности аккумуляторы необходимо утилизировать с соблюдением определенных мер предосторожности для окружающей среды. Аккумулятор содержит материалы, представляющие опасность как для людей, так и для окружающей среды. В связи с этим необходимо обеспечить удаление и утилизацию данных материалов на специальном оборудовании, предназначенном для переработки литий-ионных аккумуляторов.

4 ПРОЦЕДУРА ЗАРЯДКИ



i ПРИМЕЧАНИЕ

Перед использованием полностью зарядите аккумуляторную батарею, чтобы она обеспечивала максимальную длительность работы устройства. Данная аккумуляторная батарея не имеет эффекта памяти. Аккумуляторную батарею можно заряжать в любое время.

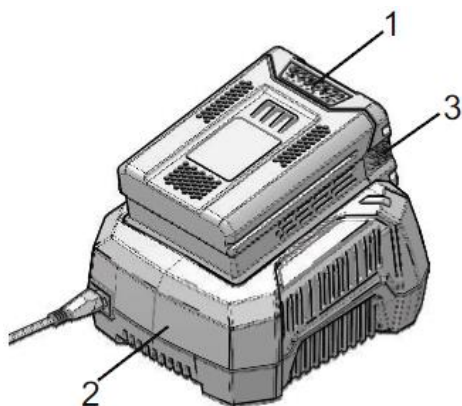
1. Вставьте вилку зарядного устройства (2) в розетку питания переменного тока.
2. Поместите аккумуляторную батарею (1) в зарядное устройство (2).



Это диагностическое зарядное устройство. Светодиодные индикаторы зарядного устройства (3) будут гореть в определенном порядке, чтобы показать текущее состояние аккумулятора. Индикаторы отражают следующие состояния зарядки :

ПРОЦЕДУРА ЗАРЯДКИ (СВЕТОДИОДНЫЙ ИНДИКАТОР)	
БАТАРЕЯ ЗАРЯЖАЕТСЯ	 ЗЕЛЕНЫЙ МИГАЕТ
БАТАРЕЯ ПОЛНОСТЬЮ ЗАРЯЖЕНА	● ЗЕЛЕНЫЙ ГОРИТ
БАТАРЕЯ СЛИШКОМ ГОРЯЧАЯ (ИЗВЛЕКИТЕ ЕЕ ПРИМЕРНО на 30 МИНУТ, ЧТОБЫ ДАТЬ ЕЙ ОСТЫТЬ)	● КРАСНЫЙ ГОРИТ
ЗАРЯДКА НЕ ПРОИЗВОДИТСЯ	 КРАСНЫЙ МИГАЕТ

Проверка работоспособности аккумуляторной батареи:

1. Поместите аккумуляторную батарею в зарядное устройство.
 - Если световой индикатор мигает красным цветом , извлеките батарею из зарядного устройства на 1 минуту.
2. Поместите батарею назад в зарядное устройство.
 - Если световой индикатор горит непрерывно , батарея исправна.
 - Если световой индикатор мигает красным цветом, извлеките аккумуляторную батарею и отключите зарядное устройство.
3. Подождите 1 минуту и повторно поместите батарею в зарядное устройство.
 - Если световой индикатор горит непрерывно , батарея исправна.
 - Если индикатор продолжает мигать, красным цветом аккумуляторная батарея неисправна и ее необходимо заменить.

5 ПРОВЕРКА ЗАРЯДНОГО УСТРОЙСТВА

Если аккумуляторная батарея не заряжается должным образом:

1. Проверьте ток розетки питания с помощью другого устройства. Убедитесь, что розетка рабочая.
2. Проверьте, что контакты зарядного устройства не закорочены.
3. Если температура окружающего воздуха не соответствует обычной комнатной температуре, перенесите зарядное устройство и аккумуляторную батарею в такое

место, где диапазон температур находится в пределах между 6 °С и 40 °С.

⚠ ПРЕДУПРЕЖДЕНИЕ

Если температура корпуса батареи при постановке в зарядное устройство превышает комнатную температуру, то индикатор зарядного устройства загорится красным цветом. Вытяните аккумуляторную батарею и дайте батарее остыть в течение примерно 30 минут.

6 УСТАНОВКА ЗАРЯДНОГО УСТРОЙСТВА

1. Найдите подходящее место на стене для установки зарядного устройства.
2. Используйте 2 винта по дереву, чтобы прикрепить зарядное устройство на деревянные штифты.
3. Просверлите два отверстия.
4. Используйте стеновые анкеры и винты, чтобы прикрепить зарядное устройство к стене.

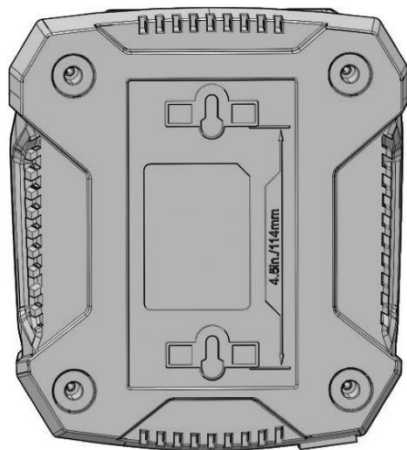

i ПРИМЕЧАНИЕ

Если аккумуляторная батарея и зарядное устройство не используются в течение длительного периода времени, извлеките батарею из зарядного устройства и извлеките вилку из розетки питания переменного тока.

7 ТЕХНИЧЕСКОЕ ОБСЛУЖИВАНИЕ

7.1 ЧИСТКА УСТРОЙСТВА

i ПРИМЕЧАНИЕ

Регулярно очищайте вентиляционные отверстия от посторонних предметов, опилок и древесной пыли. Не промывайте вентиляционные отверстия водой или не допускайте попадания в них каких-либо жидкостей.

- Очистите вентиляционные отверстия от инородных материалов с помощью пылесоса.
- Очистите кожух и пластмассовые детали с помощью мягкой ткани.

i ВАЖНО

Не используйте сильные растворители или моющие средства для очистки пластмассового корпуса или компонентов.

7.2 ХРАНЕНИЕ УСТРОЙСТВА

- Извлеките аккумуляторную батарею перед помещением зарядного устройства на хранение или перед отключением зарядного устройства.

8 ПОИСК И УСТРАНЕНИЕ НЕИСПРАВНОСТЕЙ

ВОЗМОЖНАЯ НЕИСПРАВНОСТЬ	ПРИЧИНА	МЕТОД УСТРАНЕНИЯ
Зарядное устройство не работает. Зарядное устройство отображает режим неисправности. (Индикатор мигает красным)	Аккумуляторная батарея или зарядное устройство неисправны или неправильно выполнено соединение между аккумуляторной батареей и зарядным устройством.	Попытайтесь извлечь и повторно вставить аккумуляторную батарею в зарядное устройство.
		Попытайтесь зарядить другую аккумуляторную батарею.
		Отключите зарядное устройство и подождите, пока красный индикатор не погаснет, затем повторно включите источник питания.

ВОЗМОЖНАЯ НЕИСПРАВНОСТЬ	ПРИЧИНА	МЕТОД УСТРАНЕНИЯ
Зарядное устройство не работает. Световой индикатор Зарядного устройства постоянно горит красным цветом).	Аккумуляторная батарея слишком горячая или слишком холодная.	Дайте аккумуляторной батарее достичь нормальной температуры. Заряд батареи начнется, когда она вернется к температуре 3°C-47°C (37°F-117°F).

9 ТЕХНИЧЕСКИЕ ХАРАКТЕРИСТИКИ

Напряжение	80 В
Входное питание	230 В переменного тока 50/60 Гц, 2.5 А Макс
Выходное напряжение	80 В постоянного тока 4 А

10 ГАРАНТИЙНЫЕ ОБЯЗАТЕЛЬСТВА

Срок гарантийного обслуживания на инструменты

TM GREENWORKS TOOLS составляет: - 2 года (24 месяца) для изделий, используемых владельцами для личных (некоммерческих) нужд; - 1 год (12 месяцев) для всей профессиональной техники серии 82В, а также всех аккумуляторных ручных инструментов серии 24В (шуруповёртов, дрелей, лобзиков, циркулярных пил, гайковертов, фонарей, многофункциональных инструментов, ручных пылесосов, шлифовальных машин и др.), используемых в коммерческих целях и объемах; - 1 год (12 месяцев) для всех аккумуляторных батарей (АКБ), используемых с профессиональными инструментами серии 82В и всеми иными аккумуляторными инструментами, используемыми в коммерческих целях и объемах (если иное не указано в специальном контракте между ООО «ГРИНВОРКСТУЛС» и Покупателем). - 2 года (24 месяца) для аккумуляторных батарей (АКБ), используемых для личных (некоммерческих) нужд. Гарантийный срок исчисляется с даты продажи товара через розничную торговую сеть. Эта дата указана в кассовом чеке или ином документе, подтверждающем факт приобретения инструмента или АКБ. В случае устранения недостатков в течение гарантийного срока, гарантийный срок продлевается на период, в течение которого он не использовался потребителем. Гарантийные обязательства не подлежат передаче третьим лицам.

ОГРАНИЧЕНИЯ. Гарантийное обслуживание покрывает дефекты, связанные с качеством материалов и заводской сборки инструментов TM GREENWORKS TOOLS. Гарантийное обслуживание распространяется на инструменты, проданные на территории РФ начиная с 2015 года, имеющие Гарантийный Талон или товарный чек, позволяющий произвести идентификацию изделия по модели, серийному номеру, коду или дате производства и дате продажи. Гарантия Производителя не распространяется на следующие случаи: 1. Неисправности инструмента, возникшие в результате естественного износа изделия, его узлов, механизмов, а так же принадлежностей, таких как: электрические кабели, ножи и режущие полотна, приводные ремни, фильтры, угольные щетки, зажимные устройства и держатели; 2. Механические повреждения, вызванные нарушением правил эксплуатации или хранения, оговорённых в Инструкции по эксплуатации; 3. Повреждения, возникшие вследствие ненадлежащего использования инструмента (использование не по назначению); 4. Повреждения, появившиеся в результате перегрева, перегрузки, механических воздействий, проникновения в корпус инструмента атмосферных осадков, жидкостей, насекомых или веществ, не являющихся отходами, сопровождающими его применение по назначению (стружка, опилки); 5. Повреждения, возникшие в

результате перегрузки инструмента, повлекшей одновременный выход из строя 2-х и более компонентов (ротор и статор, электродвигатель и другие узлы или детали). К безусловным признакам перегрузки изделия относятся, помимо прочего, появление:

цветов побежалости, деформации или оплавления деталей и узлов изделия, потемнения или обугливания изоляции, повреждения проводов электродвигателя под воздействием высокой температуры; 6. Повреждения, возникшие из-за несоблюдения сроков технического обслуживания, указанных в Инструкции по эксплуатации; 7. Повреждения, возникшие из-за несоответствия параметров питающей электросети требованиям к электросети, указанным на инструменте; 8. Повреждения, вызванные очисткой инструментов с использованием химически агрессивных жидкостей; 9. Инструменты, прошедшие обслуживание или ремонт вне авторизованного сервисного центра (АСЦ) GREENWORKS TOOLS; 10. Повреждения, появившиеся в результате самостоятельной модификации или вскрытия инструмента вне АСЦ; 11. Ремонт, произведенный с использованием запчастей, сменных деталей или дополнительных компонентов, которые не поставляются ООО «ГРИНВОРКСТУЛС» или не одобрены к использованию этой компанией, а также на повреждения, появившиеся в результате использования неоригинальных запчастей; **ГАРАНТИЙНОЕ ОБСЛУЖИВАНИЕ.** Для устранения неисправности, возникшей в течение гарантийного срока, Вы можете обратиться в авторизованный сервисный центр (АСЦ) GREENWORKS TOOLS или к официальному дистрибьютору компании, указанному в Инструкции, а также на сайте www.Greenworkstools.ru.

Основанием для предоставления услуги по гарантийному обслуживанию в рамках данных гарантийных обязательств является

правильно оформленный гарантийный талон, содержащий информацию об артикуле, серийном номере, дате продажи инструмента, заверенный подписью и печатью Продавца. Если будет установлено, что поломка инструмента связана с нарушением гарантийных условий производителя, то Вам будет предложено произвести платное обслуживание в одном из АСЦ GREENWORKS TOOLS. Настоящие гарантийные обязательства подлежат периодическим обновлениям, чтобы соответствовать новой продукции компании. Копия последней редакции гарантийных обязательств будет доступна на сайте www.greenworkstools.eu и на русскоязычной версии сайта www.greenworkstools.ru.

Официальный Сервисный Партнер TM GREENWORKS TOOLS в России – ООО «Фирма Технопарк»: Адрес: Российская Федерация, г. Москва, улица Гвардейская, дом 3, корпус 1. Горячая линия: 8-800-700-65-25.

Зарядные устройства, торговых марок «Greenworks Tools», «Greenworks» соответствуют требованиям технических регламентов:

- № ТР ТС 010/2011 «О безопасности машин и оборудования»,
- № ТР ТС 004/2011 «О безопасности низковольтного оборудования»,
- № ТР 020/2011 «Электромагнитная совместимость технических средств».

Изготовитель: «Чанчжоу Глоуб Ко., Лтд.»

Адрес: 213000, Китайская Народная Республика, провинция Цзянсу, округ Чанчжоу, район Чжунлоу, шоссе Тсинганг, 65.

Страна производства: Китай.

Официальное представительство и импортер в Российской Федерации и странах СНГ: Общество с ограниченной ответственностью «ГРИНВОРКСТУЛС ЕВРАЗИЯ» (краткое название ООО «ГРИНВОРКСТУЛС»)

Адрес: 119049, Российская Федерация, город Москва, Якиманский переулок, д.6. Телефон: +7-495- 221-8903

ДАННЫЕ О СЕТИ АСЦ ГРИНВОРКС

№п	№	Организация	Город и Адрес	Телефон
1	ООО "Мастер-Класс"	г. Астрахань	414014, Астраханская обл, Астрахань г, Ярославская ул, дом № 34	8(8512)759111
2	ООО "Айсберг-Сервис"	г. Барнаул	656037, г. Барнаул, ул. Северо-Западная д. 54	8(385)2362002
3	ИП Гринев А.А.	г. Брянск	241019, Брянская обл, Брянск г, Красноармейская ул, дом № 93А	8(953)2815829
4	ООО Интертулс - ДВ- СЦ Молоток	г. Владивосток	690016, Приморский край, г. Владивосток, ул. Борисенко, дом № 34.	8 (423) 2637502
5	ООО «СК Славяне»	г. Волгоград	400107, г.Волгоград, ул.Рионская, д.8А	8(8442) 364050
6	ООО «СК Славяне»	г. Волжский	404130, Волгоградская обл. г. Волжский, пр. им. Ленина 308М оф. 1	8(909) 3910251
7	ИП Семенов А.Ю.	г.Воронеж	394026, Воронежская обл, Воронеж г, Текстильщиков ул, дом № 2, корпус "з"	8 (473)2619635
8	ИП Салахов	г.Екатеринбург	620026, г.Екатеринбург, ул. Р.Люксембург, 67А	8(343)2519494
9	ООО "Арсенал"	г. Железногорск	Курская область г. Железногорск, ул. Дмитрова 26	8(960)6841001
10	ИП Васильев А.С.	г. Иркутск	664003, Иркутская обл, Иркутск г, Киевская ул, дом № 34А	8(908)6610538
11	ООО «Сервис Тех Центр»	г. Казань	420136, ул.Маршала Чуйкова, д.25, пом.1002	(843)5254415, моб. 89179133570
12	ООО "Красное Колесо"	г. Калининград	236008,г.Калининград,ул.Достоевского,д 21	8(929)1661107
13	ИП Обухова Марина Сергеевна	г. Краснодар	353217 Краснодарский край, Динской район пос. Южный ул. Северная д. 8А	8 (861) 2728888
14	ИП Конарев В.А.	г.Краснодар	350910, Краснодарский край, Краснодар г, Новый пер, дом № 23	8(918) 193 84 48
15	ООО СЦ "База"	г.Красноярск	660056, г.Красноярск, ул. Березина, д.1, территория Троллейбусного Депо	8(391) 2235006

16	ИП Кухарчук Т.П.	г. Комсомольск-на-Амуре	681005, Хабаровский край, Комсомольск-на-Амуре г, Павловского ул, дом № 3	8 (4217) 31-80-00
17	ИП Куракин М.Н.	г. Кемерово	г.Кемерово, ул.Двужильного 7к2ст1 рынок «Привоз»	8 (3842) 901400
18	ООО "Фирма Технопарк"	г.Москва	121471,Москва, ул. Гвардейская д 3,к 1	8(8007)006525
19	ИП Овод С.П.	г. Магнитогорск	455034, Челябинская обл., Магнитогорск г, Зеленый лог ул, дом № 56	8(351)9404412
20	ИП Царева Н.П.	г. Мурманск	183031, Мурманская обл, Мурманск г, Свердлова ул, дом № 9 Б	8 (953)300-1932
21	ИП Кондратьев Владимир Леонидович	г.Нижний Новгород	603074, Нижний Новгород г, Сормовское ш, дом № 1 «Б», оф.1 институт и метро Буревестник	8 (831) 257-79-54 8 908 16 70 249
22	ИП Куракин М.Н.	г.Новосибирск	630024 Новосибирская обл. г. Новосибирск ул. Ватутина дом 44/1 корп.19	8(383) 3990109
23	ИП Задорожная К.В.	г. Омск	644022, Омская обл., Омск г, Сакена Сейфуллина, дом № 40	8(3812) 502060
24	ООО "Арсенал"	г.Орёл	302004, г. Орел ул. 1-я Курская д.83	8 (4862) 54-12-12 доб 132, 8-960-650-30-00
25	ООО "Арсенал"	г. Орёл	302029, г. Орел Московское шоссе д.1266	8(4862) 200758, 8(962)4829666
26	ООО «Территория сервиса»	г. Пермь	614064, Пермь, Чкалова, 7Е офис 102	8 (342)2594479
27	ООО "Куб"	г. Пермь	614064, Пермь г, Героев Хасана ул, дом № 55	8 (342)2020490
28	ООО "С-ФК"	г. Рязань	390000, Рязань, ул. Садовая, д.33	8(4912) 282016, 923472
29	ИП Холод	г. Ростов на Дону	344010, Ростов-на-Дону г., Нансена ул., 140	8(863) 2790305
30	ООО "Электра"	г.Санкт Петербург	190013, г, Санкт-Петербург, , Заставская ул. Д. 30	8(812)7403587
31	ООО "Интер Электро"	г. Самара	443052, Самарская обл, Самара г, Псковская, дом № 25	8(846) 9552414
32	ИП Колоколов Дмитрий Владимирович	г. Самара	443058, г. Самара, Физкультурная, дом № 17, 1этаж	8(846)9905446
33	ИП Никитина Н.В.	г. Саратов	410015, Саратовская обл, Саратов г, Пензенская ул, дом № 4	8 (8452)541418
34	ООО "Профинструмент"	г. Северодвинск	164500, Архангельская обл, Северодвинск г, Никольская ул, дом № 7	8(911) 6721770
35	ИП Романов Р.А.	г.Тула	300005 ,г.Тула , ул. Павшинский мост , д 2,	(4872)790190, моб. +79807229253
36	ООО "Технодок"	г.Тюмень	625048, Тюмень, ул. Салтыкова-Щедрина, 58/2:	83 452 215 669
37	ИП Вологжин Григорий Сергеевич	г. Уфа	450022, Уфа г, Менделеева ул, дом № 153	8(347) 279-90-70
38	ИП Апалькова Д.П.	г.Челябинск	454138, Челябинская область, г. Челябинск, ул. Молодогвардейцев, дом № 7	8(351) 267-50-01

39	ООО Ламед	г Алматы Казахстан	Алматы қ., Березовский көш. 3А, 050060	8 (727) 244-64-46 8(727) 293-34-53
40	СП "Сканлинк"- ООО	г. Минск	220019, Республика Беларусь, г. Минск, пер. Монтажников 4-й, дом № 5-16	8(017) 234-99-99

Импортер в РБ: **Совместное предприятие СКАНЛИНК-ООО**

г. Минск, 4-ый пер. Монтажников д. 5-16

т. 234-99-99 факс 238-04-04 opt@scanlink.by

Запрещается выбрасывать электроинструмент вместе с бытовыми отходами!

Электроинструмент, отслуживший свой срок и не подлежащий восстановлению, должен утилизироваться согласно нормам, действующим в стране эксплуатации.

В других обстоятельствах:

- не выбрасывайте электроинструмент вместе с бытовым мусором;
- рекомендуется обращаться в специализированные пункты вторичной переработки сырья.

Дата производства указана на этикетке устройства в формате: Месяц / Число / Год.

ВНИМАНИЕ!!!

В случае прекращения электроснабжения либо при отключении инструмента от электросети снимите фиксацию (блокировку) выключателя и переведите его в положение «Выключено» для исключения дальнейшего самопроизвольного

включения инструмента.